

BEDIENUNGSANLEITUNG

KITE SERIES

FERNBEDIENUNG



Übersetzung der Original-Bedienungsanleitung.

Vielen Dank für den Kauf unserer Klimaanlage. Lesen Sie bitte die vorliegende Bedienungsanleitung vor der Verwendung der Klimaanlage aufmerksam durch.

INHALTSVERZEICHNIS

Parameter der Fernbedienung	3
Tastenfunktion	3
Anzeigen im Display	7
Verwendung der Tasten	8
Beispiel für das Einstellen des Timers	11
Handhabung der Fernbedienung.....	13

BEMERKUNGEN:

- *Die Anordnung der Tasten in den Abbildungen entspricht dem typischen Modell der Fernbedienung. Bei dem von Ihnen gekauften Modell kann sie etwas abweichen. Maßgeblich ist das tatsächliche Aussehen der Fernbedienung.*
- *Alle hier beschriebenen Funktionen werden von der Klimaanlage durchgeführt. Ist eine der Funktionen bei der Klimaanlage nicht vorhanden, wird durch Drücken der jeweiligen Taste auf der Fernbedienung die entsprechende Funktion nicht durchgeführt.*
- *Sind die Beschreibung der Fernbedienung und die Beschreibung der Funktionen in der Bedienungsanleitung der Klimaanlage zu unterschiedlich, ist die letztgenannte gültig.*

Parameter der Fernbedienung

Modell	RG57
Nennspannung	3,0 V (2 trockene Batterien vom Typ R03/LR03)
Signalreichweite	8 m
Umgebung	-5 – 60 °C

Tastenfunktion

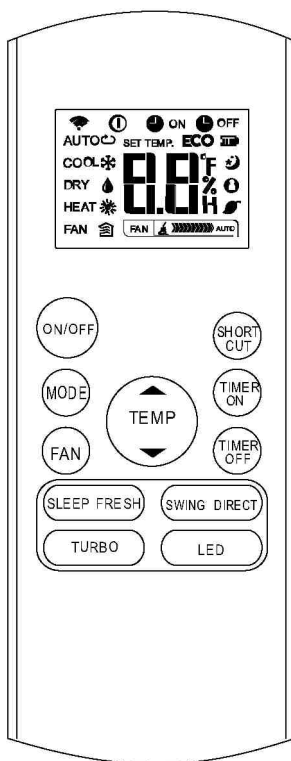

RG57

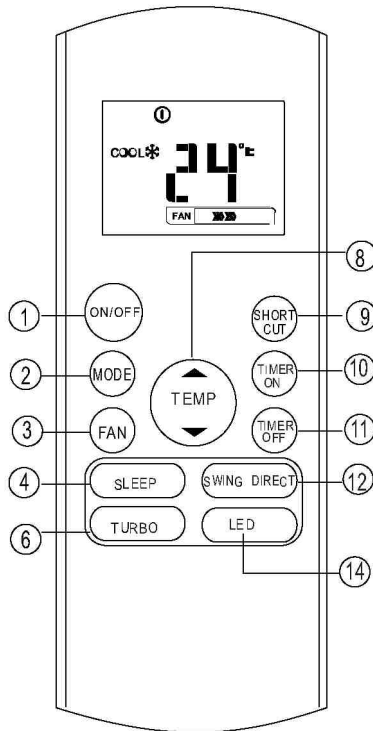

1) ON/OFF-Taste (Ein/Aus)

Die Taste drücken, um die Klimaanlage ein-/auszuschalten.

2) MODE-Taste (Betriebsart)

Die Taste drücken, um die Betriebsarten der Klimaanlage in der folgenden Reihenfolge umzuschalten: Automatik (AUTO), Kühlen (COOL), Entfeuchten (DRY), Heizen (HEAT) und Gebläse (FAN).

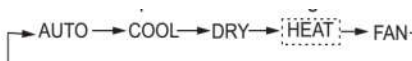

BEMERKUNG: Stellen Sie nicht den Heizmodus (HEAT) ein, wenn Ihre Anlage nur zum Kühlen bestimmt ist. Bei nur zum Kühlen vorgesehenen Modellen wird der Heizmodus nicht unterstützt.

3) FAN-Taste (Gebläse)

Zum Einstellen einer der vier Gebläsedrehzahlen: automatisch (AUTO), niedrig (LOW), mittel (MED) und hoch (HIGH).

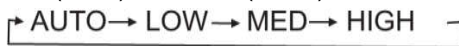

BEMERKUNG: In den Betriebsarten Automatik (AUTO) und Entfeuchten (DRY) kann die Gebläsedrehzahl nicht umgeschaltet werden.

4) SLEEP-Taste (Schlaf)

Aktiviert/deaktiviert die Schlaf-Funktion. Mit der Taste können Sie die günstigste Temperatur erhalten und Energie sparen. Die Funktion ist nur in den Betriebsarten Kühlen (COOL), Heizen (HEAT) oder Automatik (AUTO) verfügbar.

Details siehe "Schlaf-Funktion" in der Bedienungsanleitung der Klimaanlage.

BEMERKUNG: Arbeitet die Anlage im Schlaf-Modus (SLEEP), lässt sich diese Funktion durch Drücken der Tasten MODE, FAN SPEED oder ON/OFF aufheben.

6) TURBO-Taste (Klimatisierung beschleunigen)

Aktiviert/deaktiviert die Turbo-Funktion. Mit der Turbo-Funktion kann die Klimaanlage die Soll-Temperatur beim Kühlen oder Heizen möglichst schnell erreichen. (Wird die Funktion von der Inneneinheit nicht unterstützt, wird der jeweilige Vorgang durch Drücken der Taste nicht durchgeführt.)

8) ▲ Taste (Wert erhöhen)

Die Taste drücken, um die Soll-Temperatur bis auf 30 °C in Schritten von 1 °C zu erhöhen.

▼ Taste (Wert verringern)

Die Taste drücken, um die Soll-Temperatur bis auf 17 °C in Schritten von 1 °C zu verringern.

BEMERKUNG: Im Gebläsemodus (FAN) lässt sich die Temperatur nicht einstellen.

9) SHORTCUT-Taste (Vorwahl)

Zur Speicherung der aktuellen Einstellungen oder Wiederherstellung der vorherigen Einstellungen.

Wird die SHORTCUT-Taste während der ersten Inbetriebnahme gedrückt, arbeitet das Gerät in der automatischen Betriebsart, die Soll-Temperatur beträgt 26 °C, die Gebläsedrehzahl = Auto.

Wird die Taste bei eingeschalteter Anlage gedrückt, kehrt das System automatisch zu den gespeicherten Einstellungen inkl. Betriebsart, Soll-Temperatur, Gebläsedrehzahl und Schlaf-Funktion (falls aktiviert) zurück. Wird die Taste für länger als 2 Sekunden gedrückt gehalten, werden die

aktuellen Betriebseinstellungen inkl. Betriebsart, Soll-Temperatur, Gebläsedrehzahl und Schlaf-Funktion (falls aktiviert) vom System automatisch gespeichert.

10) TIMER ON (zeitgesteuertes Einschalten)

Diese Taste drücken, um mit dem Einstellen der Zeit für das automatische Einschalten zu beginnen. Mit jedem Tastendruck wird die eingestellte Zeit um 30 Minuten erhöht. Sobald die Zeiteinstellung 10,0 Stunden beträgt, erhöht sich die Zeit mit jedem Tastendruck um 60 Minuten. Die Einschaltzeit auf 0.0 einstellen, um die Timer-Einstellungen zu löschen.

11) TIMER OFF (zeitgesteuertes Ausschalten)

Diese Taste drücken, um mit dem Einstellen der Zeit für das automatische Ausschalten zu beginnen. Mit jedem Tastendruck wird die eingestellte Zeit um 30 Minuten erhöht. Sobald die Zeiteinstellung 10,0 Stunden beträgt, erhöht sich die Zeit mit jedem Tastendruck um 60 Minuten. Die Ausschaltzeit auf 0.0 einstellen, um die Timer-Einstellungen zu löschen.

12) SWING-Taste (automatische Luftablenkung)

Mit der Taste wird das automatische Pendeln der horizontalen Luftablenklamellen gestoppt/gestartet.

13) DIRECT-Taste (direkte Luftablenkung)

Zur Bewegungsänderung der Luftablenklamellen und zum Einstellen der gewünschten Richtung des Luftstroms nach oben/unten. Mit jedem Tastendruck wird der Lamellenwinkel um 6 Grad geändert.

14) LED-Taste (Display)

Schaltet das Display der Inneneinheit aus/ein. Durch Drücken der Taste erlischt das Display der Inneneinheit, durch nächstes Drücken leuchtet das Display wieder auf.

Anzeigen im Display

Die Angaben werden angezeigt, wenn die Fernbedienung eingeschaltet ist.

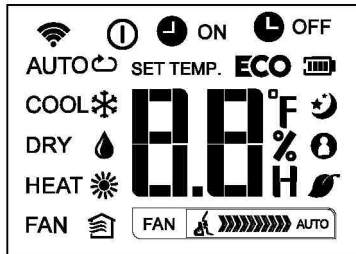

Betriebsart:



AUTO = Automatik, COOL = Kühlen, DRY= Entfeuchten,
HEAT = Heizen, FAN = Gebläse

	Erscheint während der Datenübertragung.
	Erscheint, wenn die Fernbedienung eingeschaltet ist.
	Batteriezustand (Anzeige für leere Batterien)
ECO	Bei diesem Geräten nicht vorhanden
	Erscheint, wenn der EIN-Timer (TIMER ON) eingestellt ist.
	Erscheint, wenn der AUS-Timer (TIMER OFF) eingestellt ist.
	Anzeige für Soll- oder Raumtemperatur. Zeitanzeige während der Timer-Einstellung.
	Erscheint während des Schlaf-Modus.
	Zeigt an, dass die Klimaanlage im Modus "Follow me" arbeitet (nicht vorhanden).
	Bei diesem Geräten nicht vorhanden
	Bei diesem Geräten nicht vorhanden

Gebläsedrehzahlanzeige

FAN	»»»	niedrige Drehzahl
FAN	»»»»»	mittlere Drehzahl
FAN	»»»»»»»	hohe Drehzahl
FAN	AUTO	automatische Gebläsedrehzahl

Bemerkung:

Im Bild sind zur Veranschaulichung alle Anzeigen gleichzeitig dargestellt. Während des tatsächlichen Betriebs werden im Display nur die Anzeigen der jeweils aktiven Funktionen angezeigt.

Verwendung der Tasten

The diagram shows a control panel with a digital display at the top showing '24°C' and 'AUTO' mode. Below the display are several buttons: ON/OFF, MODE, FAN, SHORT CUT, TIMER ON, and TIMER OFF. At the bottom are SLEEP FRESH, TURBO SELF CLEAN, and LED FOLLOW ME buttons. Callout 1 points to the MODE button, callout 2 points to the central TEMP button, and callout 3 points to the ON/OFF button.

Automatische Funktion

Überprüfen Sie, ob die Anlage an die Stromversorgung angeschlossen ist. An der Bedientafel der Inneneinheit blinkt die Betriebsanzeige (OPERATION).

1. Durch Drücken der MODE-Taste stellen Sie die automatische Betriebsart (AUTO) ein.
2. Durch Drücken der Tasten ▲/▼ stellen Sie die gewünschte Temperatur ein. Die Temperatur kann im Bereich von 17–30°C in Schritten von 1°C eingestellt werden.
3. Drücken Sie die ON/OFF-Taste, um die Klimaanlage zu starten.

BEMERKUNGEN:

1. In der automatischen Betriebsart werden die Betriebsarten Kühlen, Gebläse oder Heizen von der Klimaanlage gemäß der Differenz zwischen der Ist- und Soll-Temperatur automatisch eingestellt.
2. In der automatischen Betriebsart kann nicht die Gebläsedrehzahl eingestellt werden. Die Gebläsedrehzahl wird automatisch gesteuert.
3. Passt Ihnen die automatische Betriebsart nicht, können Sie die gewünschte Betriebsart manuell einstellen.

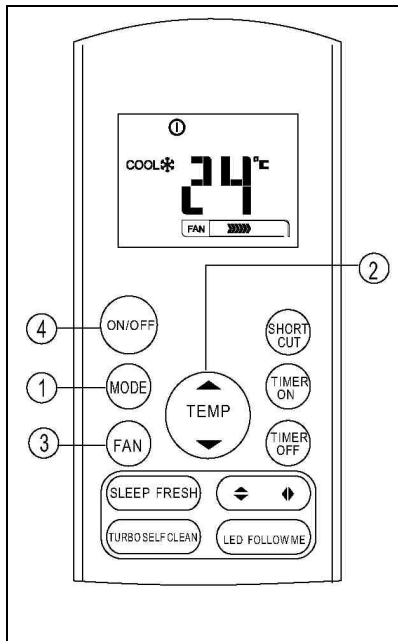

Kühl-/Heiz-/Gebläsefunktion

Überprüfen Sie, ob die Anlage an die Stromversorgung angeschlossen ist.

1. Durch Drücken der MODE-Taste stellen Sie die Betriebsarten Kühlen (COOL), Heizen (HEAT, nur bei Modellen mit Heizfunktion) oder Gebläse (FAN) ein.
2. Durch Drücken der Tasten ▲/▼ stellen Sie die gewünschte Temperatur ein. Die Temperatur kann im Bereich von 17–30 °C in Schritten von 1 °C eingestellt werden.
3. Durch Drücken der FAN-Taste stellen Sie eine der vier Gebläsedrehzahlen ein: automatisch, niedrig (LOW), mittel (MED) oder hoch (HIGH).
4. Drücken Sie die ON/OFF-Taste, um die Klimaanlage zu starten.

BEMERKUNG:

Im Gebläsemodus (FAN) wird die Soll-Temperatur an der Fernbedienung nicht angezeigt, und die Raumtemperatur kann nicht geregelt werden. Während dieser Betriebsart sind nur die Schritte 1, 3 und 4 verfügbar.

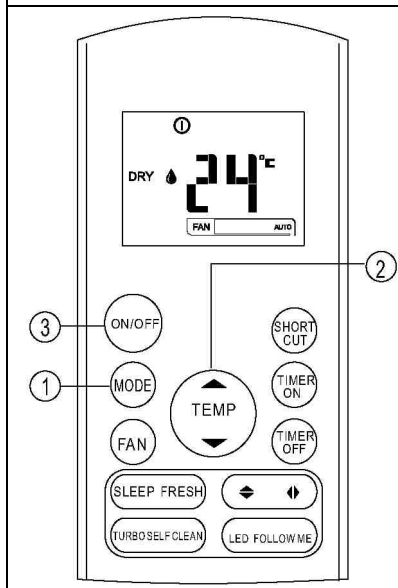

Entfeuchtungsfunktion

Überprüfen Sie, ob die Anlage an die Stromversorgung angeschlossen ist. An der Bedientafel der Inneneinheit blinkt die Betriebsanzeige (OPERATION).

1. Durch Drücken der MODE-Taste stellen Sie den Entfeuchtungsmodus (DRY) ein.
2. Durch Drücken der Tasten ▲/▼ stellen Sie die gewünschte Temperatur ein. Die Temperatur kann im Bereich von 17–30°C in Schritten von 1 °C eingestellt werden.
3. Drücken Sie die ON/OFF-Taste, um die Klimaanlage zu starten.

BEMERKUNG:

Im Entfeuchtungsmodus kann nicht die Gebläsedrehzahl eingestellt werden. Die Gebläsedrehzahl wird automatisch gesteuert.

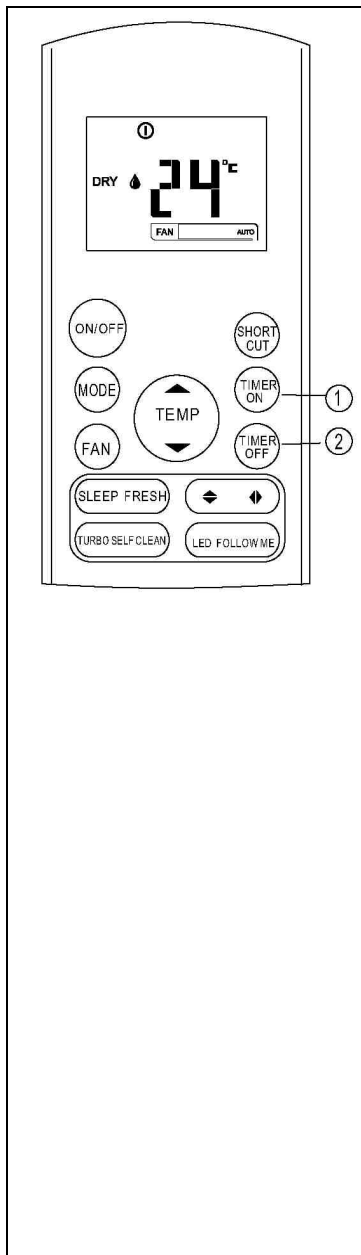

Timer-Funktion

Durch Drücken der TIMER ON-Taste kann die Zeit für das automatische Einschalten der Anlage programmiert werden. Durch Drücken der TIMER OFF-Taste kann die Zeit für das automatische Ausschalten der Anlage programmiert werden.

Zeit für das automatische Einschalten einstellen

1. Drücken Sie die TIMER ON-Taste. Im Display der Fernbedienung erscheinen die TIMER ON-Anzeige, die zuletzt eingestellte Zeit für das automatische Einschalten und die Anzeige "H". Nun kann die Zeit für das automatische Einschalten der Anlage eingestellt werden.
2. Drücken Sie die TIMER ON-Taste nochmals, um die gewünschte Zeit für das automatische Einschalten einzustellen. Durch jeden Tastendruck wird die Zeit im Bereich von 0 bis 10 Stunden um 0,5 Stunden, im Bereich von 10 bis 24 Stunden um 1 Stunde erhöht.
3. Dem Einstellen des zeitgesteuerten Einschaltens folgt eine Verzögerung von 1 Sekunde, bevor die Fernbedienung den entsprechenden Befehl zur Klimaanlage absendet. Nach weiteren ca. 2 Sekunden erlischt die Anzeige "H", und im LCD-Display erscheint wieder die Soll-Temperatur.

Zeit für das automatische Ausschalten einstellen

1. Drücken Sie die TIMER OFF-Taste. Im Display der Fernbedienung erscheinen die TIMER OFF-Anzeige, die zuletzt eingestellte Zeit für das automatische Ausschalten und die Anzeige "H". Nun kann die Zeit für das automatische Ausschalten der Anlage eingestellt werden. Drücken Sie die TIMER OFF-Taste nochmals, um die gewünschte Zeit für das automatische Ausschalten einzustellen. Durch jeden Tastendruck wird die Zeit im Bereich von 0 bis 10 Stunden um 0,5 Stunden, im Bereich von 10 bis 24 Stunden um 1 Stunde erhöht.
3. Dem Einstellen des zeitgesteuerten Ausschaltens folgt eine Verzögerung von 1 Sekunde, bevor die Fernbedienung den entsprechenden Befehl zur Klimaanlage absendet. Nach weiteren ca. 2 Sekunden erlischt die Anzeige "H", und im LCD-Display erscheint wieder die Soll-Temperatur.

HINWEIS

Sobald die Timer-Funktion von Ihnen eingestellt wird, sendet die Fernbedienung zum vorgegebenen Zeitpunkt den entsprechenden Timer-Befehl zur Inneneinheit ab. Deshalb geben Sie die Fernbedienung an eine Stelle, von der sie Befehle zur Inneneinheit gut absenden kann.

Die Zeiteinstellung für die Timer-Funktion begrenzt sich auf die folgenden Zeitwerte: 0,5, 1,0, 1,5, 2,0, 2,5, 3,0, 3,5, 4,0, 4,5, 5,0, 5,5, 6,0, 6,5, 7,0, 7,5, 8,0, 8,5, 9,0, 9,5, 10, 11, 12, 13, 14, 15,16,17, 18, 19, 20, 21, 22, 23 und 24.

Beispiel für das Einstellen des Timers

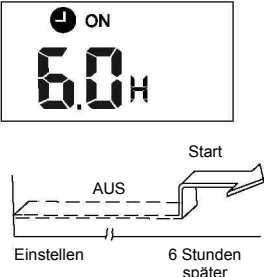
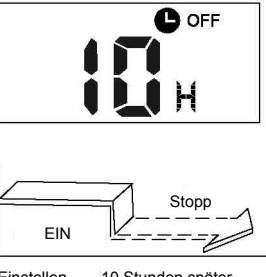
 <p>The diagram shows a digital display with a clock icon and the text "ON" above the number "6.0H". Below the display is a timeline diagram. A horizontal line represents time. A dashed line labeled "AUS" starts at a point labeled "Einstellen" and ends at a point labeled "6 Stunden später". A solid line labeled "Start" begins at the "6 Stunden später" mark and continues to the right.</p>	<p>Zeitgesteuertes Einschalten (TIMER ON) Die Funktion TIMER ON ist z. B. zweckmäßig, wenn die Anlage automatisch eingeschaltet werden soll, bevor Sie nach Hause zurück kommen. Die Klimaanlage schaltet sich zur eingestellten Zeit automatisch ein.</p> <p><u>Beispiel:</u> Die Klimaanlage soll sich nach 6 Stunden starten.</p> <ol style="list-style-type: none">1. Drücken Sie die TIMER ON-Taste. Im Display der Fernbedienung erscheinen die TIMER ON-Anzeige, die zuletzt eingestellte Zeit für das automatische Einschalten und die Anzeige "H".2. Durch Drücken der TIMER ON-Taste stellen Sie "6.0H" im Display der Fernbedienung ein.3. Warten Sie etwa 3 Sekunden, bis die Temperatur im Display wieder erscheint. Die TIMER ON-Anzeige leuchtet weiter, und die Funktion ist aktiviert.
 <p>The diagram shows a digital display with a clock icon and the text "OFF" above the number "10H". Below the display is a timeline diagram. A horizontal line represents time. A solid line labeled "EIN" starts at a point labeled "Einstellen" and continues to the right. A dashed line labeled "Stopp" starts at a point labeled "10 Stunden später" and continues to the right.</p>	<p>TIMER OFF (zeitgesteuertes Ausschalten) Die Funktion TIMER OFF ist z. B. zweckmäßig, wenn die Anlage automatisch ausgeschaltet werden soll, nachdem Sie schlafen gegangen sind. Die Klimaanlage schaltet sich zur eingestellten Zeit automatisch aus.</p> <p><u>Beispiel:</u> Die Klimaanlage soll sich nach 10 Stunden ausschalten.</p> <ol style="list-style-type: none">1. Drücken Sie die TIMER OFF-Taste. Im Display der Fernbedienung erscheinen die TIMER OFF-Anzeige, die zuletzt eingestellte Zeit für das automatische Ausschalten und die Anzeige "H".2. Durch Drücken der TIMER OFF-Taste stellen Sie "10H" im Display der Fernbedienung ein.3. Warten Sie etwa 3 Sekunden, bis die Temperatur im Display wieder erscheint. Die TIMER OFF-Anzeige leuchtet weiter, und die Funktion ist aktiviert.

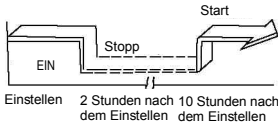
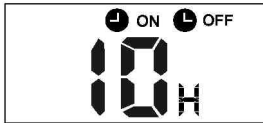

Kombinierte Zeitsteuerung

(automatisches Ein- und Ausschalten gleichzeitig einstellen)

TIMER OFF → TIMER ON

(EIN → AUS → Start)

Diese Funktion ist z. B. zweckmäßig, wenn die Anlage automatisch ausgeschaltet werden soll, nachdem Sie schlafen gegangen sind, und in der Frühe wieder eingeschaltet werden soll, wenn Sie aufstehen oder nach Hause zurück kommen.

Beispiel:

Die Klimaanlage soll sich 2 Stunden nach dem Einstellen ausschalten und 10 Stunden nach dem Einstellen wieder einschalten.

1. Drücken Sie die TIMER OFF-Taste.
2. Durch weiteres Drücken der TIMER OFF-Taste stellen Sie die AUS-Zeit "2.0H" im Display ein.
3. Drücken Sie die TIMER ON-Taste.
4. Durch weiteres Drücken der TIMER ON-Taste stellen Sie die EIN-Zeit "10H" im Display ein.
5. Warten Sie etwa 3 Sekunden, bis die Temperatur im Display wieder erscheint. Die TIMER ON OFF-Anzeige leuchtet weiter, und die Funktion ist aktiviert.

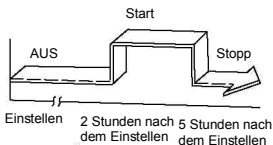
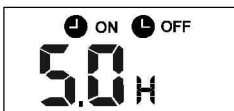

TIMER ON → TIMER OFF

(AUS → EIN → Stopp)

Diese Funktion ist z. B. zweckmäßig, wenn die Klimaanlage starten soll, bevor Sie erwachen, und sich ausschalten soll, nachdem Sie das Haus verlassen haben.

Beispiel:

Die Klimaanlage soll 2 Stunden nach dem Einstellen starten und 5 Stunden nach dem Einstellen sich wieder ausschalten.

1. Drücken Sie die TIMER ON-Taste.
2. Durch weiteres Drücken der TIMER ON-Taste stellen Sie die EIN-Zeit "2.0H" im Display ein.
3. Drücken Sie die TIMER OFF-Taste.
4. Durch weiteres Drücken der TIMER OFF-Taste stellen Sie die AUS-Zeit "5.0H" im Display ein.
5. Warten Sie etwa 3 Sekunden, bis die Temperatur im Display wieder erscheint. Die TIMER ON OFF-Anzeige leuchtet weiter, und die Funktion ist aktiviert.

Handhabung der Fernbedienung



Position der Fernbedienung

Verwenden Sie die Fernbedienung in einem Abstand von max. 8 m zur Klimaanlage, und zielen Sie die Fernbedienung auf den Signalempfänger an der zu bedienenden Anlage. Der Empfang eines Befehls von der Fernbedienung wird durch einen Signalton bestätigt.



HINWEISE:

- Die Klimaanlage kann nicht bedient werden, wenn der Signalweg von der Fernbedienung zur Klimaanlage durch Vorhang, Tür oder andere Gegenstände blockiert ist.
- Achten Sie darauf, dass keine Flüssigkeit in die Fernbedienung gelangt. Setzen Sie die Fernbedienung nicht direktem Sonnenlicht oder Wärme aus.
- Die Klimaanlage muss nicht richtig arbeiten, wenn der Infrarot-Empfänger in der Klimaanlage direktem Sonnenlicht ausgesetzt ist. Schirmen Sie das Sonnenlicht mit Fenstervorhängen o. Ä. ab, so dass die Sonne auf den Signalempfänger nicht scheinen kann.
- Reagieren auch andere elektrische Anlagen auf die Befehle von der Fernbedienung, entweder entfernen Sie diese Anlagen oder beraten Sie sich mit dem Händler.
- Achten Sie darauf, dass die Fernbedienung nicht auf den Boden fällt. Gehen Sie vorsichtig mit der Fernbedienung um.
- Legen Sie keine schweren Gegenstände auf die Fernbedienung, und treten Sie nicht darauf.

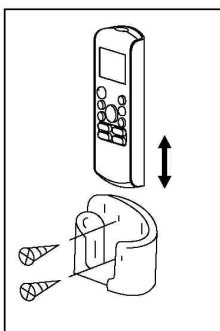

Verwendung der Ablage für die Fernbedienung (optional)

Die Fernbedienung kann in einer Ablage zur Wand- oder Säulenbefestigung abgelegt werden. (Die Ablage gehört nicht zum Lieferumfang und muss gesondert gekauft werden.)

Prüfen Sie vor der Installation der Ablage, ob die Klimaanlage Signale von der hier abgelegten Fernbedienung richtig empfangen kann.

Befestigen Sie die Fernbedienungsablage mit zwei Schrauben.

Bewahren Sie die Fernbedienung in der Ablage auf, vor der Verwendung nehmen Sie sie heraus.

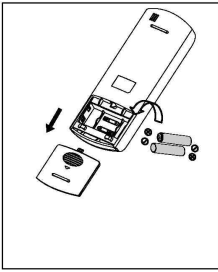

Batterietausch

Die folgenden Zustände weisen auf leere Batterien hin. Ersetzen Sie die alten Batterien durch neue.

- Das Gerät gibt keinen Bestätigungston aus, wenn ein Signal von der Fernbedienung abgesendet wird.
- Die Anzeigen im Display der Fernbedienung sind schlecht sichtbar.

Die Fernbedienung wird von zwei Batterien (R03/LR03) gespeist, die sich unter dem rückseitigen Deckel befinden.

Entfernen Sie den Batteriefachdeckel an der Rückseite der Fernbedienung (siehe Abbildung).

Nehmen Sie die alten Batterien heraus und installieren Sie neue Batterien. Achten Sie auf die korrekte Polung von (+) und (-).

Installieren Sie wieder den Batteriefachdeckel.

BEMERKUNG: Durch Entfernung der Batterien wird die sämtliche Programmierung der Fernbedienung gelöscht. Nach der Installation der neuen Batterien ist die Fernbedienung nach Bedarf wieder zu programmieren.



HINWEISE:

- Kombinieren Sie nicht alte und neue sowie verschiedenartige Batterien.
- Soll die Fernbedienung für 2–3 Monate nicht benutzt werden, lassen Sie die Batterien in der Fernbedienung nicht.
- Werfen Sie alte Batterien nicht in unsortierten Kommunal Müll weg. Derartige Abfälle sind bei der entsprechenden Sammelstelle abzugeben.

Das Aussehen und die Parameter können wegen Produktverbesserungen ohne vorherige Ankündigung geändert werden. Details erkundigen Sie bitte am Händler oder Hersteller der Anlage.

RÜCKNAHME ELEKTRISCHER ABFÄLLE



Das aufgeführte Symbol am Produkt oder in den Beipackunterlagen bedeutet, dass die gebrauchten elektrischen oder elektronischen Produkte nicht gemeinsam mit Hausmüll entsorgt werden dürfen. Zur ordnungsgemäßen Entsorgung geben Sie die Produkte an bestimmten Sammelstellen kostenfrei ab. Durch ordnungsgemäße Entsorgung dieses Produktes leisten Sie einen Beitrag zur Erhaltung natürlicher Ressourcen und Vorbeugung negativer Auswirkungen auf die Umwelt und menschliche Gesundheit als Konsequenzen einer falschen Entsorgung von Abfällen. Weitere Details verlangen Sie von der örtlichen Behörde oder der nächstliegenden Sammelstelle.

INFORMATIONEN ZUM KÄLTEMITTEL

Diese Anlage enthält fluorisierte Treibhausgase, die im Kyoto-Protokoll mit einbezogen sind. Die Instandhaltung und die Entsorgung müssen durch qualifiziertes Personal durchgeführt werden.

Kältemitteltyp: R410A

Zusammensetzung des Kältemittels R410A: (50% HFC-32, 50% HFC-125)

Kältemittelmenge: siehe Typenschild.

GWP-Wert: 2088

GWP = Global Warming Potential (Treibhauspotenzial)

Im Falle von Störung, qualitätsbezogenen oder anderen Problemen trennen Sie die Anlage von der Stromversorgung, und rufen Sie bitte den örtlichen Händler oder den autorisierten Kundendienst.

Notrufnummer: 112

HERSTELLER

SINCLAIR CORPORATION Ltd.

1-4 Argyll St.

London W1F 7LD

Great Britain

www.sinclair-world.com

Die Anlage wurde in China hergestellt (Made in China).

VERTRETER, TECHNISCHE UNTERSTÜTZUNG

NEPA spol. s r.o.

Purkyňova 45

612 00 Brno

Tschechische Republik

Tel.: +420 541 590 140

Fax: +420 541 590 124

www.sinclair-solutions.com

info@sinclair-solutions.com

