



ecodan

**Wireless Remote Controller
and Receiver**

PAR-WT50R-E

PAR-WR51R-E

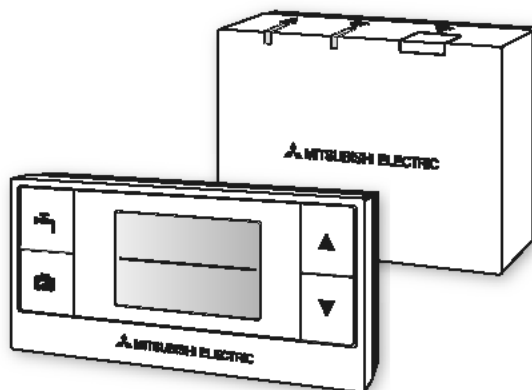

Installation and Setting Manual

FOR INSTALLER

For safe and correct use, please read this manual thoroughly before installing the PAR-WT50R-E and PAR-WR51R-E devices.

English (GB)

Installations- und Konfigurationsanleitung

FÜR DEN INSTALLATEUR

Lesen Sie sich zur sicheren und korrekten Verwendung diese Anleitung bitte sorgfältig durch, bevor Sie die Geräte PAR-WT50R-E und PAR-WR51R-E installieren.

Deutsch (D)

Manuel d'installation et de configuration

POUR LES INSTALLATEURS

Pour garantir une utilisation sûre et appropriée, lisez attentivement le présent mode d'emploi avant d'installer les dispositifs PAR-WT50R-E et PAR-WR51R-E.

Français (F)

Handleiding voor installeren en instellen

VOOR DE INSTALLATEUR

Voor een veilig en juist gebruik moet u deze handleiding goed doorlezen alvorens de PAR-WT50R-E en PAR-WR51R-E apparaten te installeren.

Nederlands (NL)

Manual de instalación y configuración

PARA EL INSTALADOR

Para un uso correcto y seguro de los dispositivos PAR-WT50R-E y PAR-WR51R-E, lea este manual antes de su instalación.

Español (E)

Manuale di Installazione e Impostazione

PER L'ADDETTO ALL'INSTALLAZIONE

Per un uso corretto e sicuro, leggere attentamente il presente manuale prima di installare i dispositivi PAR-WT50R-E e PAR-WR51R-E.

Italiano (I)

Manual de Instalação e Definição

PARA O INSTALADOR

Para uma utilização segura e correcta, é favor ler cuidadosamente este manual antes de instalar os dispositivos PAR-WT50R-E e PAR-WR51R-E.

Português (P)

Installations- og indstillingsvejledning

TIL INSTALLATØR

Læs venligst denne vejledning grundigt inden installation af enhedene PAR-WT50R-E og PAR-WR51R-E af hensyn til sikker og korrekt brug.

Dansk (DE)

Installations- och Inställningsmanual

FÖR INSTALLATÖREN

För säker och korrekt användning, var god läs denna manual noggrant innan du installerar PAR-WT50R-E- och PAR-WR51R-E-enheterna.

Svenska (SW)

Installasjons- og konfigurasjonsanvisning

FOR INSTALLATØREN

Les denne bruksanvisningen nøye før du installerer PAR-WT50R-E og PAR-WR51R-E, for å sikre trygg og riktig bruk.

Norsk (NO)

Asennus- ja asetusopas

ASENTAJALLE

Turvalliseen ja asianmukaiseen käyttöön varmistamiseksi lue tämä opas huolellisesti ennen PAR-WT50R-E- ja PAR-WR51R-E-laitteiden asennusta.

Suomi (FI)

This manual explains installation of the PAR-WR51R-E wireless receiver and the PAR-WT50R-E wireless remote controller, and settings of these devices. Before installing the devices, read this manual thoroughly. After reading, be sure to hand this manual to the user.



Contents

1. Safety Precautions	1	6.4. Communication Test	14
2. Accessories and Installation Tool	3	6.5. Displaying or Hiding Room Temperature ...	14
3. Before using ATW wireless system	3	6.6 Automatic Zone Display	15
4. Installing the Wireless Receiver	4	7. Wireless Receiver Operation	16
4.1 Connecting to the Cylinder unit	4	7.1. Functions of Buttons and Displays ..	16
4.2 Connecting to the Hydrobox	8	7.2. Turning on Power	17
5. Pairing process	10	7.3. Wireless Receiver Functions	17
6. Setting wireless remote controllers	12	8. FAQ	18
6.1. Viewing Address Number	13	9. Specifications	19
6.2. Pairing	13		
6.3. Selecting the Temperature Unit ...	13		

CB

1. Safety Precautions

- The precautions mentioned below are important to use the device safely. Be sure to understand and follow them.
- The following hazardous classification shows the likelihood and severity of hazards if a person does not follow the instructions contained on the following signs.

 Warning	Indicates a hazardous situation which, if a person does not follow the instructions, could result in death or serious injury.
 Caution	Indicates a potentially hazardous situation that, if a person does not follow the instructions, may result in bodily injury or property damage.

Warning

► Installation

Do not use the device in particular environments.

Do not use the device in particular environments where the following substances are present in large amounts: oil, vapour, organic solvent, corrosive gas (such as ammonia, sulphuric compounds, and acid or the like), or where acid or alkali solution, or particular sprays are used frequently. This could affect operating performance, or cause corrosion, which could result in electrical shock, breakdown, smoke generation, or fire.

Do not place the devices in an environment where flammable gas may occur, stay, flow in, or leak.

Build-up of flammable gas could result in fire or explosion.

⚠ Warning

The device must be installed by a dealer or an authorised technician according to the appropriate installation manual.	If the device is installed improperly, electric shock or fire could result.
Do not place the device in an environment that exposes it to large amounts of vapor or condensation.	Electric shock, fire, or breakdown could result.
► Wiring	
The wireless receiver's maximum voltage is 12V DC. Do not connect 230V AC power source to the wireless receiver.	Breakdown, ignition, or fire could result.
Connections must be made securely and without tension or external force on the terminals.	If connections are made improperly, breaking of wire, heat generation, or fire could result.
► Others	
Do not use sharp objects to press the buttons.	Electric shock or breakdown may result.
Do not touch or operate the device with wet hands.	Electric shock or breakdown may result.
Do not wash the device with water or solution or the like.	Electric shock or breakdown may result.
When installing or repairing the device, ask a dealer or a qualified technician.	If the device is not installed properly, electric shock, smoke generation, or fire could result from entry of dust or water.
Do not disassemble or modify.	

GB

⚠ Caution

Do not drop the device.	This could break the case or affect the device enough to make it inoperable.
Install the device in a place capable of bearing its own weight .	If the device is not installed securely or properly, the wireless receiver may fall.

■ Disposal

This symbol mark is for EU countries only.



This symbol mark is according to the directive 2002/96/EC Article 10 Information for users and Annex IV, and/or to the directive 2006/66/EC Article 20 Information for end-users and Annex II.

Your MITSUBISHI ELECTRIC product is designed and manufactured with high quality materials and components which can be recycled and/or reused. This symbol means that electrical and electronic equipment, batteries and accumulators, at their end-of-life, should be disposed of separately from your household waste. If a chemical symbol is printed beneath the symbol, this chemical symbol means that the battery or accumulator contains a heavy metal at a certain concentration.

certain concentration.

This will be indicated as follows: Hg: mercury (0.0005%), Cd: cadmium (0.002 %), Pb: lead (0.004%)

In the European Union there are separate collection systems for used electrical and electronic products, batteries and accumulators.

Please, dispose of this equipment, batteries and accumulators correctly at your local community waste collection/recycling centre.

Please, help us to conserve the environment we live in!

2. Accessories and Installation Tool

The following items are included in the box.

Item	Nos.
① Wireless receiver <PAR-WR51R-E> (2 m long cable included)	1
② Bracket	1
③ Flat head screw (4.1 × 6)	4
④ Installation and setting manual	1

* Installing of the devices requires a Phillips-head screwdriver (No.2 6 mm).

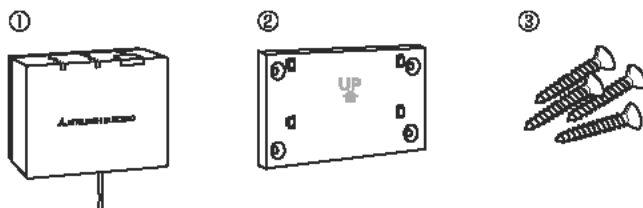

GB

3. Before using ATW wireless system

Following is the summary of the procedure for installing and setting the wireless system.

1. Devices and manuals required to set and install the wireless system

- ① PAR-WR50R-E wireless remote controller
- ② PAR-WR51R-E wireless receiver
- ③ ATW wireless system installation and setting manual (this manual)
- ④ Wireless remote controller operation manual (hereinafter abbreviated as OM)
- ⑤ Ecodan system installation manual (hereinafter abbreviated as IM)

2. Installing and setting procedure

- ① Power off the ecodan system.
- ② Install the wireless receiver on the ecodan system.
(See "4. Installing the Wireless Receiver" in this manual.)

When installing the wireless receiver, be sure to set the SW1-8 on the control board to ON. (See "5.1 DIP Switch Functions" in IM.)

- ③ Power on the ecodan system, and the LEDs will blink on the receiver for 3 seconds.
- ④ Place two AA alkaline batteries in the wireless remote controller.
(See "Batteries" in "4. Before Operation" in OM.)
- ⑤ Perform pairing process between the wireless receiver and the remote controller.
(See "5. Pairing process" in this manual.)

The wireless receiver does not go through a pairing process unless the ecodan system is off. When the system is ON, be sure to turn it off before beginning the pairing process.

- ⑥ Test wireless communication between the wireless remote controller and the wireless receiver.
(See "6.4 Communication Test" in "6. Setting wireless remote controllers" in this manual.)
- ⑦ Position the wireless remote controller in an appropriate place.
(See "4. Before Operation" in OM.)
- ⑧ To set the wireless remote controller as a room sensor that monitors room temperature, see "Remote Controller Options" in IM.
- ⑨ Use the main controller to set the ecodan system to the room temp. (🏠) mode.
When the flow temp. (🔧) mode or the compensation curve (📉) mode is selected, the wireless remote controller will operate as a thermostat. (See "Main Controller" in IM.)

When the remote controller set as a room sensor runs out of battery or gets a communication error during room temp. mode, the room temp. mode will automatically switch to the compensation curve mode.
The room temp. mode will be restored by battery replacement or solution of communication error.

Installation and setting of the wireless remote controller is complete. To set additional wireless remote controllers, repeat Step ⑥ to ⑨.

GB

4. Installing Wireless Receiver

4.1 Connecting to Cylinder unit

* Before installation, be sure to turn off the main power supply.

- ① Remove the two screws that hold the front panel, and remove the panel.

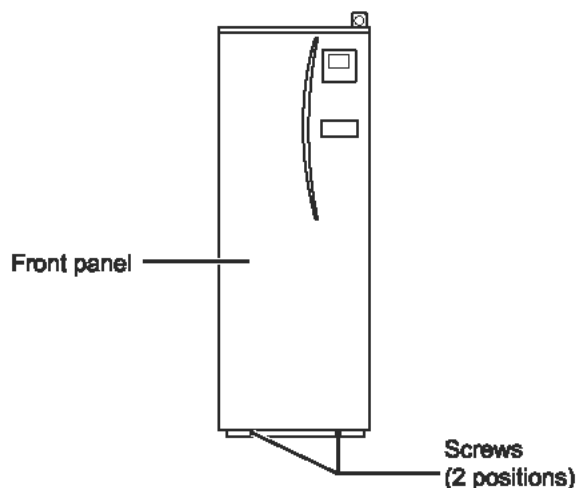

If the removed front panel is set aside away from the indoor unit, ensure the relay connector on the main controller is disconnected.

- ② Remove the four screws to remove the control and electrical box cover.

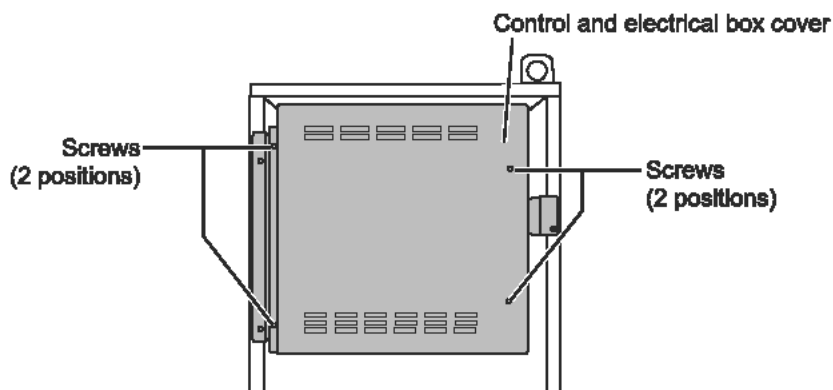

- ③ Remove the two screws and pull the control and electrical box so that the control and electrical box is swung toward you from right.

GB

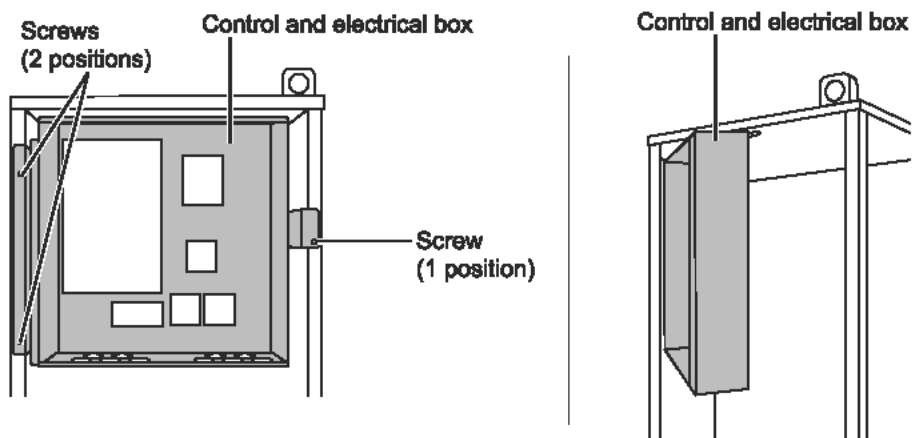

- ④ Run the receiver's cable into the cylinder unit through the leftmost inlet on top of the unit.

Do not run the receiver's cable through an inlet that a power cable goes through and do not bundle the cable together with a power cable.

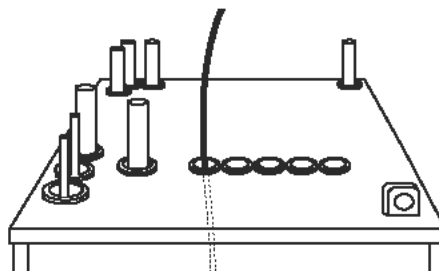

- ⑤ Route the cable out the back of the control and electrical box, and run the cable into the box through the shown inlet in the underside of the box.

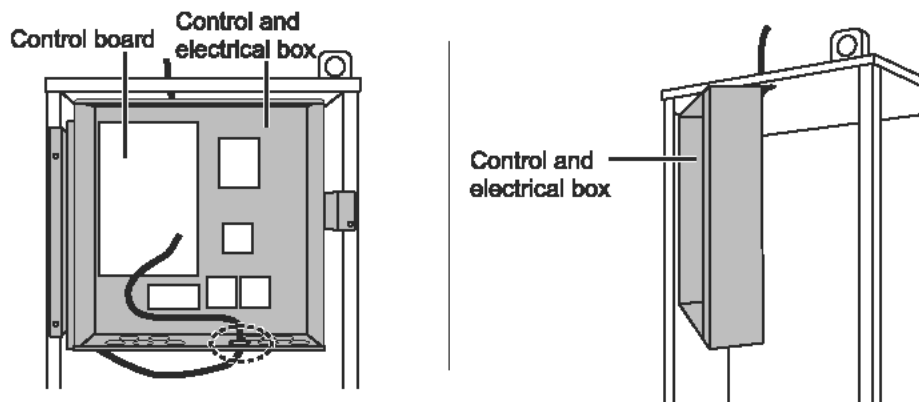

- ⑥ Connect the cable connector to the CNRF terminal on the control board. Switch ON SW1-8.

GB

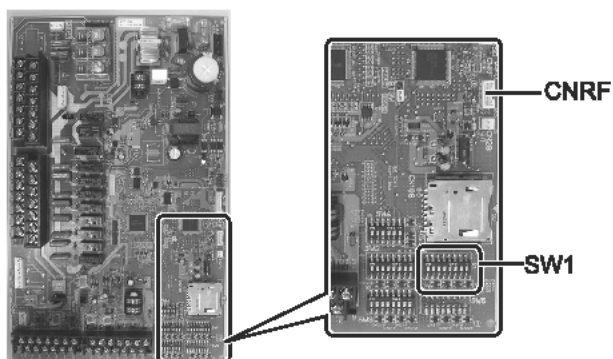

- ⑦ Remove excessive slack on the cable and secure the cable with two cable fasteners on the back left side of the control and electrical box.

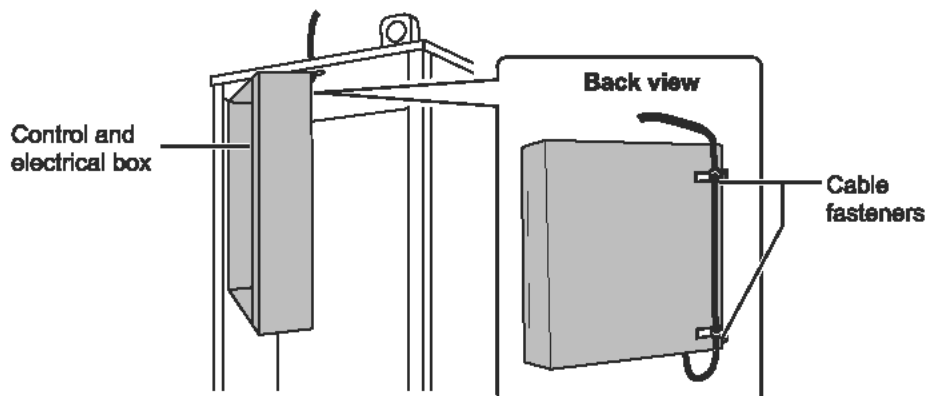

⑩ Place the control and electrical box back in the original position and reinstall the seven screws.

⑪ Check the maximum reach of the cable and install the bracket on the wall with screws.

Do not excessively pull the cable when checking the maximum reach.

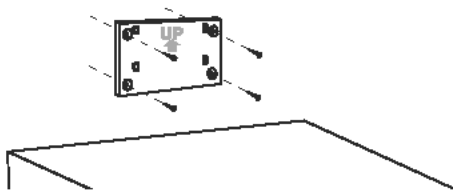

<Notice>

- Do not overtighten the screws.
 - ▶ The bracket may deform or break.
- When installing the bracket, select an interference-free space.
 - ▶ Keep the installing area at least 10 cm away from metal or a wall box. If unable to do so, always place the room wireless remote controllers in locations where the communication test determines that the wireless remote controllers are fully capable of communication with the wireless receiver.
- Do not install the bracket with screws on the exterior casing of the cylinder unit.
 - ▶ The internal parts may be damaged, which could result in breakdown of the indoor unit.
- Do not install the bracket where the receiver could be exposed to moisture or leaked water from piping connections above.
 - ▶ The wireless receiver subjected to moisture or leaked water could cause electric shock, fire, or its breakdown.

CB

⑫ Place the wireless receiver on the fixed bracket. Hook the holes on the back of the wireless receiver onto the projections on the bracket, and fix the wireless receiver in place.

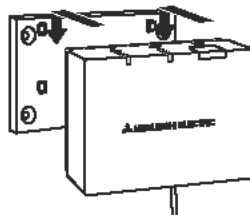

<Notice>

- Do not place the wireless receiver inside the cylinder unit.
 - ▶ Both the wireless receiver and its wire may break due to heat inside the indoor unit.
- Do not let the wireless receiver stand on top of the cylinder unit. Always fix the wireless receiver onto the bracket.
 - ▶ Wireless communication performance may be affected.
- Do not pull the cable excessively.
 - ▶ Breakdown, ignition, or fire may result.
- Do not have the wireless receiver suspended.
 - ▶ Breakdown, ignition, or fire may result.

⑬ Close the control and electrical box cover, and fix it with screws.

⑭ Fix the front panel with screws.

4.2 Connecting to Hydrobox

* Before installation, be sure to turn off the main power supply.

- ① Remove the two screws that hold the front panel, and remove the panel.

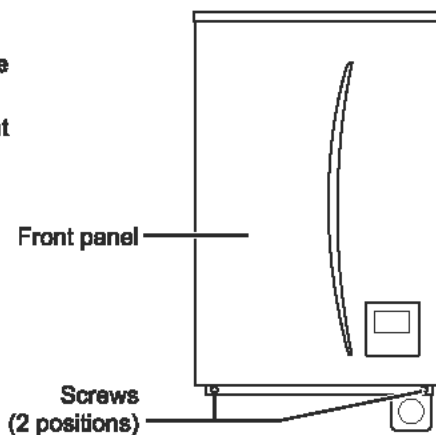

- ② Remove the four screws and remove the control and electrical box cover.

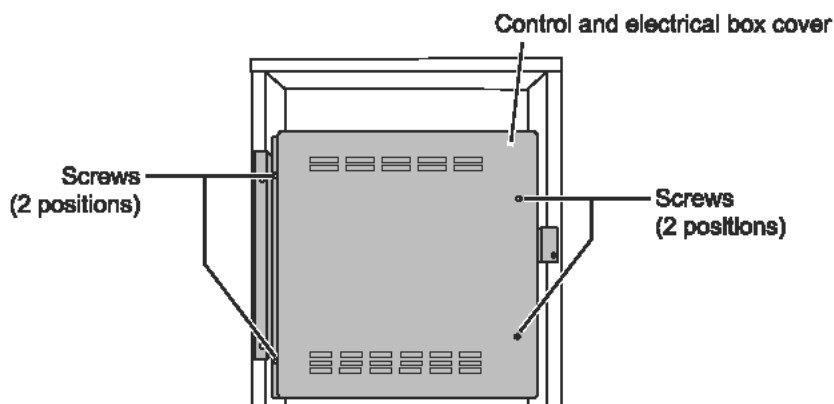

- ③ Route the receiver's cable into the hydrobox through the leftmost inlet at the bottom of the unit. Then route into the control and electrical box through the shown inlet at the bottom of the control and electrical box.

- Do not bundle the receiver cable with a power cable.
- Do not run the cable through an inlet that a power cable goes through.

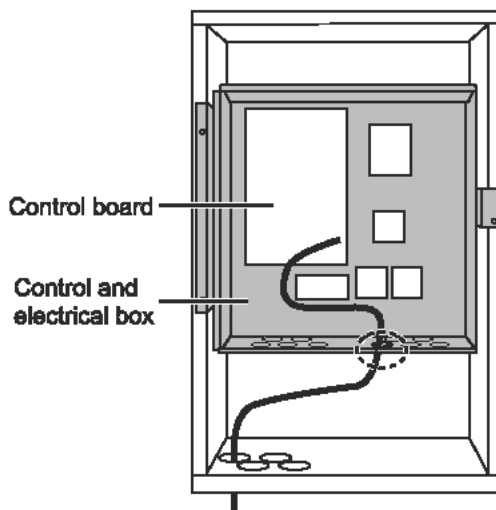

- ④ Connect the cable connector to CNRF on the control board. Switch ON SW1-8.

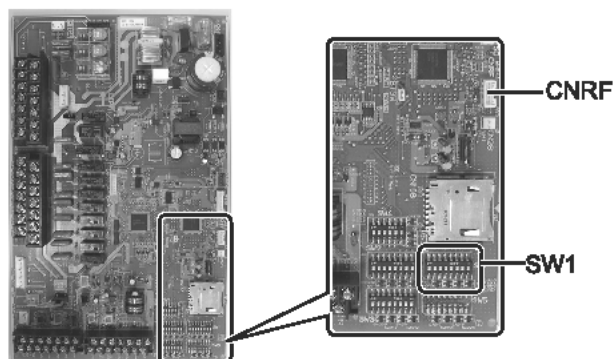

- ⑤ Check the maximum reach of the cable and install the bracket with screws.

CB

Do not excessively pull the cable when measuring the maximum reach.

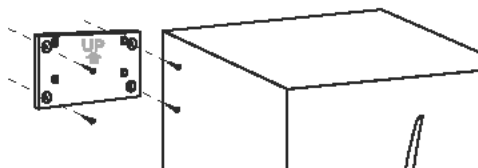

<Notice>

- **Do not overtighten the screws.**
 - ▶ The bracket may deform or break.
- **When installing the bracket, select an interference-free space.**
 - ▶ Keep the installing area at least 10 cm away from metal or a wall box. If unable to do so, always place the room wireless remote controllers in locations where the communication test determines that the wireless remote controllers are fully capable of communication with the wireless receiver.
- **Do not install the bracket with screws on the exterior casing of the cylinder unit.**
 - ▶ The internal parts may be damaged, which could result in breakdown of the indoor unit.
- **Do not install the bracket where the receiver could be exposed to moisture or leaked water from piping connections above.**
 - ▶ The wireless receiver subjected to moisture could cause electric shock, fire, or its breakdown.

When installing the wireless receiver, observe the following.

- **Keep the other electric or electronic devices (e.g. radio, induction heating cooker, microwave oven, refrigerator, and mobile phone or the like) at least 50 cm away from the wireless receiver.**
- **Place the wireless receiver in an interference-free area and keep the wireless receiver away from metal.**

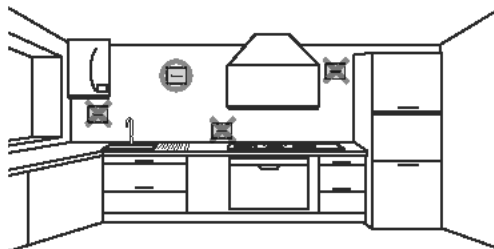

- ⑥ Place the wireless receiver on the fixed bracket. Hook the holes on the back of the wireless receiver onto the projections on the bracket, and fix the wireless receiver.

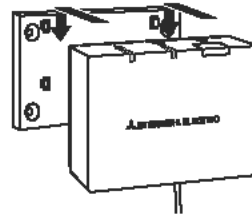

<Notice>



- Do not place the wireless receiver inside the cylinder unit.
 - ▶ Both the wireless receiver and its wire may break due to heat inside the Indoor unit.
- Do not pull the cable excessively.
 - ▶ Breakdown, ignition, or fire may result.
- Do not have the wireless receiver suspended.
 - ▶ Breakdown, ignition, or fire may result.

- ⑦ Close the control and electrical box cover, and fix it with the screws.
 ⑧ Hold the front panel with the screws.



5. Pairing process

GB

- If the wireless remote controller is not paired, the Indoor unit cannot be operated using the remote controller.
- Before using the wireless remote controllers, always ensure to go through a pairing process.
- Pairing is NOT possible unless the ecodan system is off. When the ecodan system is ON, be sure to turn it off before starting the pairing process.
- The wireless receiver is also needed for pairing, so please make sure to operate the wireless remote controller near the wireless receiver.

- ① Hold down  button on the wireless receiver for 3 seconds or more until orange  LED blinks.

The pairing mode is cancelled by pressing  button.

- ② Hold down ,  and  buttons simultaneously for at least 3 seconds until the mode number blinks.

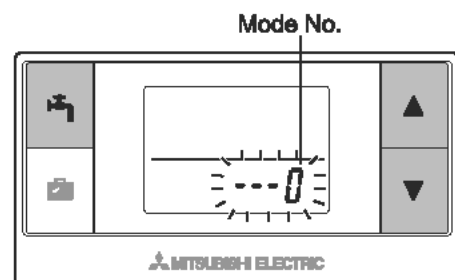
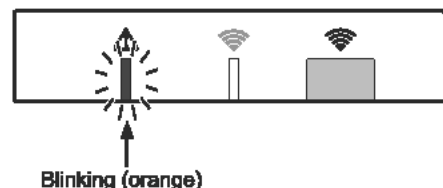

- ③ Press ▲ or ▼ button to set the mode number to "1" and press  button.

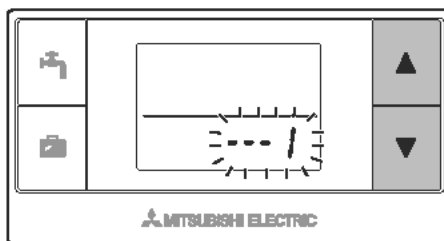

- ④ When  button is pressed in the middle of setting, the screen returns to the previous indication.

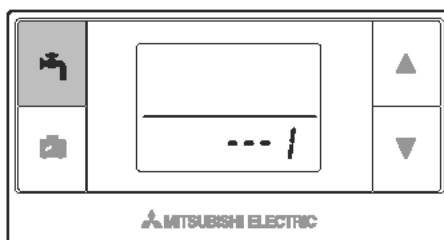

CB

When  appears on the display, do not perform pairing. The power may be turned off in the middle of pairing, which may lose the pairing information.

- ⑤ Press ▲ or ▼ button to select a pairing address, and press  button to set the address. "-" (no setting) is displayed initially. Choose a number from 1 to 8.

After pressing  button, the wireless remote controller starts communication with the wireless receiver.

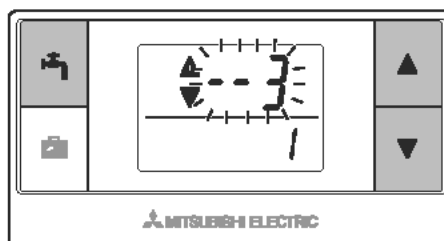

When using multiple wireless remote controllers in one ecodan system, be sure to set different address for each remote controller.

- ⑥ When the pairing process has been successfully performed, "OK" is shown on the remote controller and green  LED steadily lights on the wireless receiver.

<Pairing is successful>

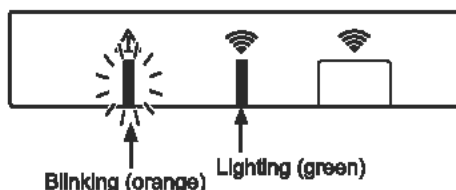



When "Err" appears on the remote controller and green  LED on the wireless receiver blinks, correctly repeat the same process from step 5.

Even if the pairing process failed, the wireless receiver stays in the pairing mode for 5 minutes unless cancelled.

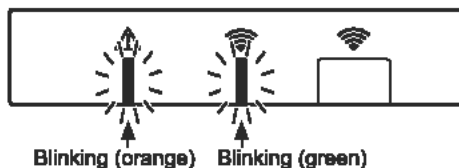
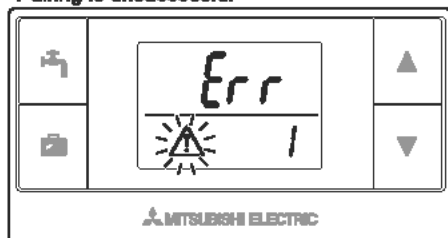
<Pairing is unsuccessful>



<<Main causes that prevent successful pairing>>

- The wireless receiver does not enter the pairing mode.
 - ▶ Press  button for 3 seconds or more until orange  LED blinks. Make sure to turn off the ecodan system by main controller.
- Pairing is attempted outside the transmission range of the wireless receiver.
 - ▶ Adjust the distance between the wireless receiver and remote controller, and so try again. If the distance is excessively short, pairing may fail. Keep the distance of about 50 cm.
- The wireless remote controller has been already paired with the wireless receiver.
 - ▶ The pairing address assigned to a wireless remote controller cannot be changed by remote controller. Use the wireless receiver to reset pairing information. (Refer to "(3) Resetting pairing information" in "7.3. Wireless Receiver Functions".)

CB

Even when power falls or when the batteries run down, the pairing information will be kept.

6. Setting wireless remote controllers

- ① Hold down ,  and  buttons simultaneously for at least 3 seconds until the mode number blinks.

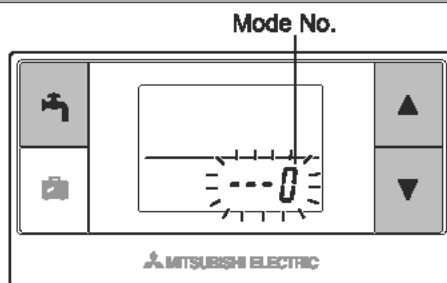

- ② Press  or  button to choose a mode number.

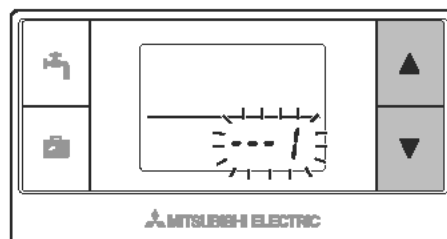

- ③ Confirm setting by pressing  button.
The display stops blinking and lights steadily.

When  button is pressed in the middle of setting, the screen returns to the previous indication.

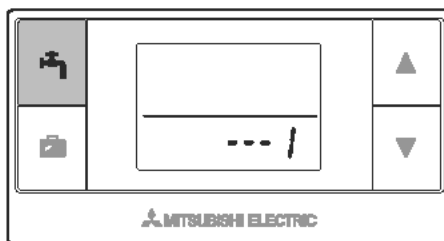

CB

Mode No.	Names	Functions	Initial settings
0	Pairing address display	To view the own pairing address of the wireless remote controller.	
1	Pairing	To perform a pairing process with the wireless receiver.	
2	Temperature unit	To select °C or °F.	°C
3	Communication test	Communication test with the wireless receiver.	
4	Room temperature display	Actual room temperature display	OFF
5	Automatic zone no. display	To enable or disable automatic zone no. display.	OFF

6.1. Viewing Address Number (Mode No. 0)

Set the mode no. to "0".

The display to the right shows that the address is set to "2".

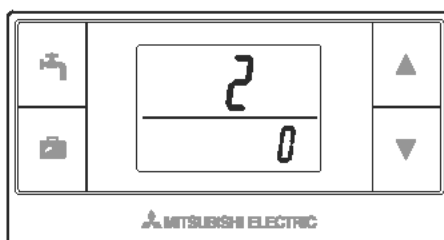

6.2. Pairing (Mode No. 1)

For details, refer to "5. Pairing process".

6.3. Selecting the Temperature Unit (Mode No. 2)

Set the mode no. to "2".

The temperature reading can be selected between Celsius (°C) or Fahrenheit (°F).

Press  or  button to select °C or °F and press  button to confirm the selection.

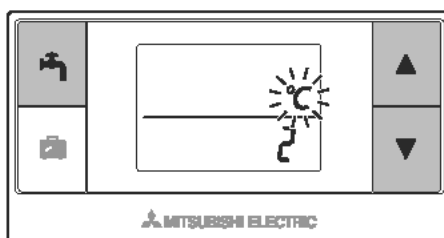

6.4. Communication Test (Mode No. 3)

Set the mode no. to "3".

Communication test is performed between the wireless remote controller and the wireless receiver.

When the display shows "OK", this indicates that the communication between the remote controller and the receiver is established. If "Err" is shown, the wireless remote controller is not communicating with the wireless receiver.

Do not leave the wireless remote controller in a location where the communication test results in "Err".

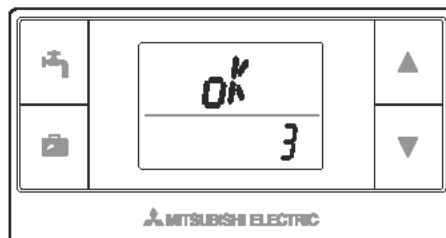

Before conducting the communication test, ensure that the wireless remote controller goes through a pairing process.

GB

6.5. Displaying or Hiding Room Temperature (Mode No. 4)

Set the mode no. to "4".

Select either displaying or hiding the room temperature.

Press or button to select displaying or hiding the room temperature, and press button to save the setting.

Hiding : " - - - "

Displaying : Actual room temperature is displayed

<When the actual room temperature is NOT displayed >

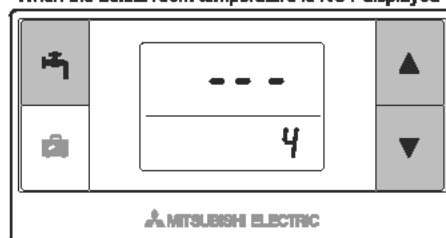

<When the actual room temperature is displayed >

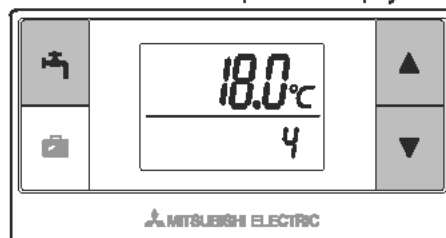

When the indoor unit is operating, the room temperature display shows the actual room temperature (18°C) below and the set temperature (20°C) above as shown in the figure to the right. The measurable temperature range is from 0°C to 40°C.

If the measured room temperature is out of 0°C to 40°C range, the room temperature display blinks.

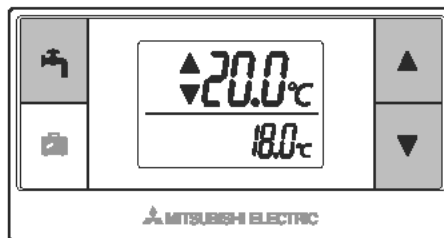

When the wireless remote controller is installed on a bracket, room temperature might not be accurate being affected by the wall temperature. Perform a test run and place the remote controller where the room temperature can be correctly detected.

CB

6.6. Automatic Zone No. Display (Mode No. 5)

Set the mode no. to "5".

When the automatic zone no. display is active, a zone number assigned to the remote controller is displayed for 3 seconds after temperature setting.

Press ▲ or ▼ button to select between "..." and Z_1 or Z_2 , and press button to save setting.

Inactive : " - - - "

Active : The zone no. (Z_1 or Z_2) assigned to the remote controller is shown.

<Inactive>

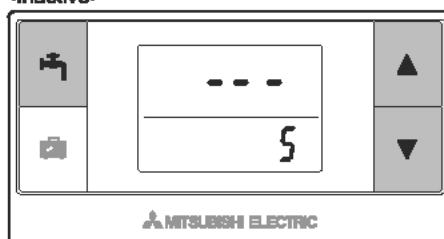

<Active>

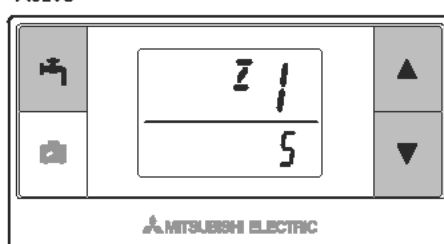

7. Wireless Receiver Operation

The wireless receiver is powered by indoor unit. It communicates with the wireless remote controller(s), and transmits to the indoor unit the operation status and commands received from the wireless remote controller(s). The wireless receiver has two modes available: pairing mode and pairing reset mode.

7.1. Functions of Buttons and Displays

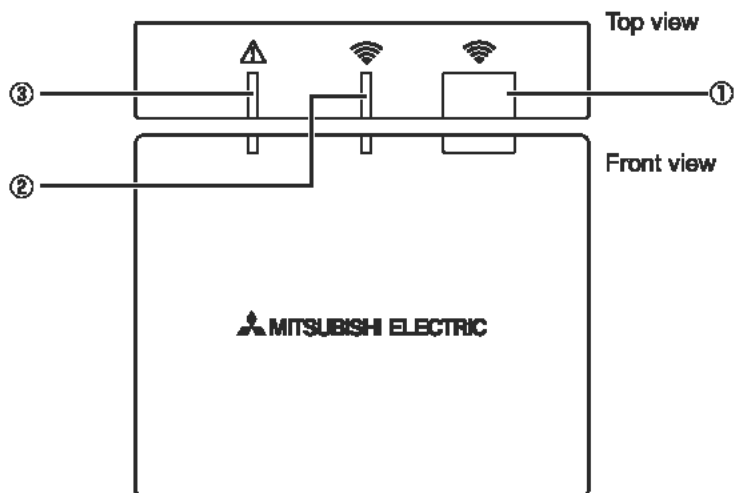

Number	Item	Description
①	Setting button	To switch operating mode.
②	Communication LED (green)	To indicate that the wireless receiver is communicating.
③	Operation LED (orange)	To show operating status of the wireless receiver.

The following table shows the operating and illuminating status of the LEDs.

Operation LED (orange)	Communication LED (green)	Description
Blinking	Blinking	Power is ON (for 3 seconds).
Off	Off	Normal mode: Not paired
Off	On	Normal mode: Paired
Off	Blinking	Normal mode: Communicating
Blinking	Off	Performing a pairing process
Blinking	On	Pairing: Successful
Blinking	Blinking	Pairing: Unsuccessful
On	On	Pairing information is cleared

7.2. Turning on Power



When the wireless receiver is powered by indoor unit after installation, green  LED and orange  LED blink for 3 seconds..

Power ON



7.3. Wireless Receiver Functions

(1) Normal mode

When the wireless receiver is paired with a wireless remote controller, green  LED comes on. When the wireless receiver is communicating with a wireless remote controller, green  LED blinks.

GB

Not paired



Paired



Transmitting





(2) Pairing mode

*For details, refer to "5. Pairing process" in this manual.



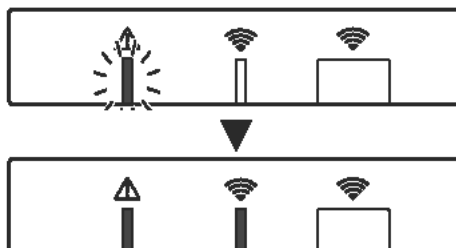

(3) Resetting pairing information

Once pairing information has been cleared, ALL the wireless remote controllers need go through a pairing process again.

Hold down  button for 5 seconds or more until  and  LED light while pairing mode is active. All the pairing information is cleared.



8. FAQ

Questions	Answers
How many wireless remote controllers are allowed to be paired?	Up to 8 controllers.
What should be noted about Pairing?	<ul style="list-style-type: none"> • The same address cannot be assigned to multiple remote controllers • If the same address is assigned to multiple controllers, the address can be assigned to only the last paired remote controller. • Once the remote controller is paired, its pairing address cannot be changed by remote controller. Use the wireless receiver to reset pairing information.
What causes a communication error between the wireless remote controller and wireless receiver?	<p>Check the following possible causes.</p> <ul style="list-style-type: none"> • The batteries on the wireless remote controller are running out. • The transmitted signal does not reach the wireless receiver. • The wireless remote controller is not paired.
What measures should be taken when the room temp. display indicates "1" with  ?	The indoor unit or outdoor unit has a failure. Refer to the indications on the main controller and take appropriate measures. Please also check installation and service manuals for the indoor unit.
What measures should be taken when the room temp. display indicates "2" with  ?	The thermistor inside the wireless remote controller has a failure. Check the resistance of the thermistor. (When the room temperature is between 0 and 40°C, the resistance must be between 5 and 28 kΩ.)
What measures should be taken when the room temp. display indicates "3" with  ?	<p>A communication error occurs between the wireless remote controller and the wireless receiver. Check the following possible causes.</p> <ul style="list-style-type: none"> • The signal that is transmitted by the wireless remote controller does not reach the wireless receiver. • The wireless remote controller is not paired.
What measures should be taken when the room temp. display indicates "4" with  ?	<p>A communication error occurs between the wireless receiver and the indoor unit. Check the following possible causes.</p> <ul style="list-style-type: none"> • The cable connecting between the wireless receiver and the indoor unit has severed. • The wireless receiver is not correctly connected to the indoor unit.
What measures should be taken when the room temp. display indicates "E" with  ?	<p>Backup heater is running due to a failure of the indoor unit or the outdoor unit.</p> <p>Check the error code displayed on the main controller and take appropriate measures accordingly.</p> <p>The holiday mode is NOT available during backup heater only operation.</p>

<<2-zone temperature control>>

- A thermistor is built in the remote controller (Room RC) or the main controller (Main RC), or TH1. The indoor unit refers to temperature monitored by a selected thermistor and controls temperature for each zone.
- For 2-zone temperature control, one room sensor can be selected for Zone1 and Zone2 separately. The room sensor is used for monitoring room temperature.
- The selection of room sensor can be fixed or changed according to time, using a schedule timer.

Note: Room sensor can be selected by main controller only.

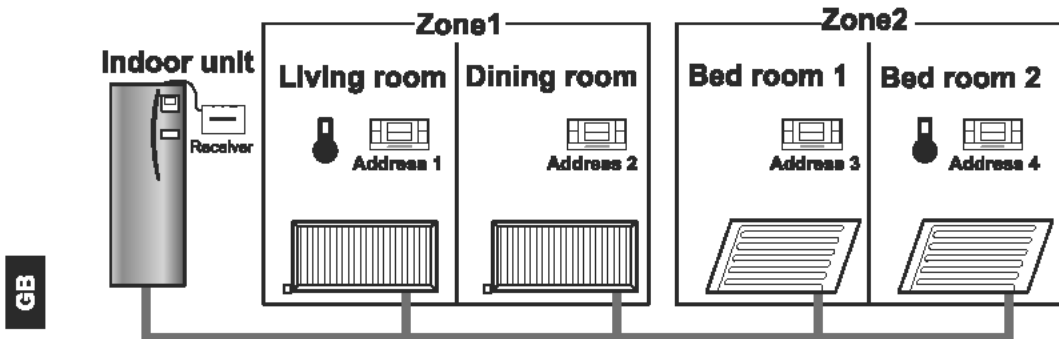

* When  is shown on the remote controller, this indicates that the remote controller is used for monitoring the room temperature. In this example, the living room temperature monitored by remote controller 1 is regarded as the room temperature for Zone1. The bed room 2 temperature monitored by remote controller 4 is regarded as the room temperature for Zone2.

9. Specifications

Item	Description
Power source	12V DC (powered by indoor unit)
Operating temperature and humidity requirements	Temperature: 0 to 40°C Humidity 30 to 90%RH (No condensation)
Weight	150 g (excluding a cable)
Dimension (W×H×D)	100 mm × 80 mm × 30 mm

Diese Anleitung erläutert die Installation des drahtlosen Empfängers PAR-WR51R-E und der drahtlosen Fernbedienung PAR-WT50R-E sowie die Konfiguration dieser Geräte. Lesen Sie sich diese Anleitung zur Installation der Geräte sorgfältig durch. Übergeben Sie die Anleitung an den Benutzer, nachdem Sie sie gelesen haben.

Inhalt

1. Sicherheitsmaßnahmen.....	1	6.3 Auswählen der Temperatureinheit	13
2. Zubehör und Installationswerkzeug.....	3	6.4 Kommunikationstest.....	14
3. Vor der Verwendung des drahtlosen ATW-Systems.....	3	6.5 Anzeigen oder Ausblenden der Raumtemperatur.....	14
4. Installieren des drahtlosen Empfängers	4	6.6 Automatische Anzeige der Zonennummer.....	15
4.1 Anschließen an den Hydraulikmodul inkl. Speicher	4	7. Bedienung des drahtlosen Empfängers	16
4.2 Anschließen an die Hydrobox	8	7.1 Funktionen der Tasten und Anzeigen...	16
5. Paarungsvorgang	10	7.2 Einschalten des Stroms	17
6. Konfigurieren der drahtlosen Fernbedienungen	12	7.3 Funktionen des drahtlosen Empfängers.....	17
6.1 Anzeigen der Adressnummer.....	13	8. Fragen und Antworten.....	18
6.2 Paarung	13	9. Technische Daten	19

1. Sicherheitsmaßnahmen

- Die unten aufgeführten Vorsichtsmaßnahmen sind für die sichere Verwendung des Geräts wichtig. Stellen Sie sicher, dass Sie alles verstanden haben und befolgen Sie diese.
- Die folgende Gefahreneinstufung zeigt die Wahrscheinlichkeit und Schwere von Gefahren, wenn eine Person die unter den folgenden Symbolen enthaltenen Anweisungen nicht befolgt.



Warnung

Verweist auf eine gefährliche Situation, die zum Tod oder zu schwerwiegenden Verletzungen führen kann, wenn die Anweisungen nicht befolgt werden.



Vorsicht

Verweist auf eine potentiell gefährliche Situation, die zu Personen- oder Sachschäden führen kann, wenn die Anweisungen nicht befolgt werden.

Warnung

► Installation

Verwenden Sie das Gerät in bestimmten Umgebungen nicht.

Verwenden Sie das Gerät nicht in bestimmten Umgebungen, wo die folgenden Substanzen in großen Mengen vorhanden sind: Öl, Dampf, organische Lösungsmittel, korrodierende Gase (wie z. B. Ammoniak, Schwefelverbindungen, Säuren und Ähnliches), oder an denen häufig Säure- oder Laugenlösungen oder bestimmte Sprays verwendet werden. Dies kann sich auf die Betriebsleistung auswirken oder zu einer Korrosion führen, die zu einem Stromschlag, technischen Defekt, Rauchentwicklung oder Brand führen kann.

Platzieren Sie die Geräte nicht in einer Umgebung, in der entflammbare Gase auftreten, sich sammeln, hineinfließen oder austreten können.

Die Ansammlung von entflammbaren Gasen kann zu einem Brand oder einer Explosion führen.

⚠ Warnung

Das Gerät muss durch einen Händler oder einen autorisierten Techniker entsprechend der zugehörigen Installationsanleitung installiert werden.	Wenn das Gerät nicht ordnungsgemäß installiert wird, kann es zu einem Stromschlag oder Feuer kommen.
Platzieren Sie das Gerät nicht in einer Umgebung, in der es übermäßigem Dampf oder Kondensation ausgesetzt ist.	Andernfalls kann es zu einem Brand, Stromschlag oder einem technischen Defekt kommen.
► Verkabelung	
Die Höchstspannung des drahtlosen Empfängers liegt bei 12V Gleichstrom. Schließen Sie keine Stromquelle mit 230V Wechselstrom an den drahtlosen Empfänger an.	Andernfalls kann es zu einem technischen Defekt, einer Entzündung oder einem Brand kommen.
Die Verbindungen müssen sicher und ohne Spannung oder externen Druck auf die Anschlüsse hergestellt werden.	Wenn die Verbindungen nicht ordnungsgemäß vorgenommen werden, können die Adern brechen, es kann zu einer Wärmeentwicklung oder zu einem Brand kommen.
► Sonstiges	
Verwenden Sie keine scharfen Objekte, um die Tasten zu betätigen.	Andernfalls kann es zu einem Stromschlag oder einem technischen Defekt kommen.
Berühren und bedienen Sie das Gerät nicht mit feuchten Händen.	Andernfalls kann es zu einem Stromschlag oder einem technischen Defekt kommen.
Wischen Sie das Gerät nicht mit Wasser, einer Lösung oder Ähnlichem ab.	Andernfalls kann es zu einem Stromschlag oder einem technischen Defekt kommen.
Wenn Sie das Gerät installieren oder reparieren müssen, wenden Sie sich an den Händler oder einen qualifizierten Techniker.	Wenn das Gerät nicht ordnungsgemäß installiert wird, kann es durch das Eindringen von Staub oder Wasser zu einem Stromschlag, Rauchentwicklung oder zu einem Brand kommen.
Nehmen Sie das Gerät nicht auseinander und verändern Sie es nicht.	

⚠ Vorsicht

Lassen Sie das Gerät nicht fallen.	Andernfalls kann das Gehäuse brechen oder die Funktionsweise des Geräts wird so beeinträchtigt, dass es nicht mehr verwendet werden kann.
Montieren Sie das Gerät an einem Ort, der das Gewicht des Geräts tragen kann.	Wenn das Gerät nicht sicher oder ordnungsgemäß montiert wird, kann der drahtlose Empfänger herunterfallen.

■ Entsorgung

Dieses Symbol gilt nur für Länder der EU.



Dieses Symbol entspricht der Richtlinie 2002/96/EG Artikel 10 Informationen für die Nutzer und Anhang IV und/oder der Richtlinie 2006/66/EG Artikel 20 Informationen für die Endnutzer und Anhang II.

Ihr MITSUBISHI ELECTRIC-Produkt wurde unter Einsatz von qualitativ hochwertigen Materialien und Komponenten konstruiert und gefertigt, die recycelt und/oder wiederverwendet werden können. Dieses Symbol bedeutet, dass elektrische und elektronische Geräte sowie Batterien und Akkus am Ende Ihrer Nutzungsdauer von Hausmüll getrennt zu entsorgen sind. Wenn ein chemisches Symbol unterhalb des Symbols aufgeführt ist, bedeutet dies, dass die

Batterie bzw. der Akku ein Schwermetall in einer bestimmten Konzentration enthält.

Dies wird wie folgt angegeben: Hg: Quecksilber (0,0005 %), Cd: Cadmium (0,002 %), Pb: Blei (0,004 %)

In der Europäischen Union gibt es unterschiedliche Sammelsysteme für gebrauchte Elektrik- und Elektronikgeräte einerseits sowie Batterien und Akkus andererseits.

Entsorgen Sie diese Geräte, Batterien und Akkus bitte ordnungsgemäß über die kommunale Müllabfuhr/ das Recyclingcenter.

Helfen Sie uns, die Umwelt zu schützen, in der wir leben!

2. Zubehör und Installationswerkzeug

Die folgenden Teile sind im Paket enthalten:

Teil	Anzahl
① Drahtloser Empfänger <PAR-WR51R-E> (einschließlich einem 2 m langen Kabel)	1
② Halterung	1
③ Senkkopfschrauben (4,1 × 6)	4
④ Installations- und Konfigurationsanleitung	1

* Zur Installation der Geräte ist ein Schraubendreher mit Phillips-Kopf erforderlich (Nr. 2, 6 mm).

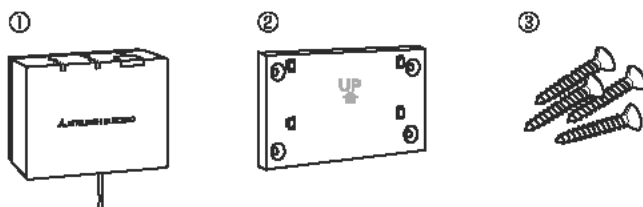

3. Vor der Verwendung des drahtlosen ATW-Systems

Nachfolgend finden Sie eine Zusammenfassung des Installations- und Einrichtungsverfahrens für das drahtlose System.

1. Für die Installation und Einrichtung des drahtlosen Systems notwendige Geräte und Handbücher

- ① Drahtlose Fernbedienung PAR-WR50R-E
- ② Drahtloser Empfänger PAR-WR51R-E
- ③ Installations- und Einrichtungshandbuch für das drahtlose ATW-System (diese Anleitung)
- ④ Bedienungsanleitung für die drahtlose Fernbedienung (nachfolgend als BA bezeichnet)
- ⑤ Installationsanleitung für das ecodan-System (nachfolgend als IA bezeichnet)

2. Installations- und Einrichtungsverfahren

- ① Schalten Sie das ecodan-System aus.
- ② Installieren Sie den drahtlosen Empfänger im ecodan-System.
(Siehe „4. Installieren des drahtlosen Empfängers“ in dieser Anleitung.)

Stellen Sie bei der Installation des drahtlosen Empfängers sicher, dass der Schalter SW1-8 auf der Schalttafel auf EIN gesetzt wird. (Siehe „5.1 Dipschalterfunktionen“ in der IA.)

- ③ Schalten Sie das ecodan-System ein. Die LED-Anzeigen auf dem Empfänger blinken für 3 Sekunden.
- ④ Legen Sie zwei Alkali-Batterien der Größe AA in die drahtlose Fernbedienung ein.
(Siehe „Batterien“ unter „4. Vor dem Betrieb“ in der BA.)
- ⑤ Führen Sie einen Paarungsvorgang zwischen dem drahtlosen Empfänger und der Fernbedienung aus.
(Siehe „5. Paarungsvorgang“ in dieser Anleitung.)

Der Paarungsvorgang mit dem drahtlosen Empfänger kann nur ausgeführt werden, wenn das ecodan-System ausgeschaltet ist. Sollte das System auf EIN gesetzt sein, stellen Sie sicher, dass es vor der Paarung ausgeschaltet wird.

- ⑥ Testen Sie die Übertragung zwischen der drahtlosen Fernbedienung und dem drahtlosen Empfänger.
(Siehe „6.4. Kommunikationstest“ unter „6. Konfigurieren der drahtlosen Fernbedienungen“ in dieser Anleitung.)
- ⑦ Positionieren Sie die drahtlose Fernbedienung an einem geeigneten Ort.
(Siehe „4. Vor der Inbetriebnahme“ in der BA.)
- ⑧ Um die drahtlose Fernbedienung als Raumsensor für die Überwachung der Raumtemperatur zu konfigurieren, siehe „Fernbedienungsoptionen“ in der IA.
- ⑨ Verwenden Sie den Hauptregler, um das ecodan-System in den Raumtemperaturmodus (⬇️) zu schalten.
Die drahtlose Fernbedienung wird als Thermostat verwendet, wenn der Vorlauftemperaturmodus (⬆️) oder der Heizkurvenmodus (⤴️) ausgewählt wurde. (Siehe „Hauptregler“ in der IA.)

Wenn die Fernbedienung als Raumsensor verwendet wird und der Batteriestand niedrig wird bzw. im Zimmertemperaturmodus ein Kommunikationsfehler auftritt, ändert sich der Modus automatisch in den Heizkurvenmodus. Nach dem Austausch der Batterie oder dem Beheben des Kommunikationsfehlers wird der Zimmertemperaturmodus wiederhergestellt.

Damit ist die Installation und Einrichtung der drahtlosen Fernbedienung abgeschlossen. Wiederholen Sie die Schritte ⑥ bis ⑨ zur Einrichtung weiterer drahtloser Fernbedienungen.

4. Installieren des drahtlosen Empfängers

4.1 Anschließen an das Hydraulikmodul inkl. Speicher

* Achten Sie vor der Installation darauf, dass die Haupt-Stromversorgung ausgeschaltet ist.

- ① Entfernen Sie die zwei Schrauben, die die Frontabdeckung fixieren, und nehmen Sie die Abdeckung ab.

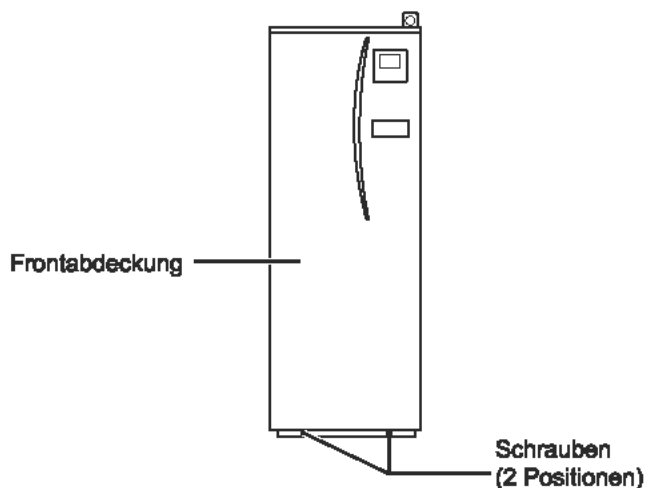

Wenn die abgenommene Frontabdeckung absalts vom Innengerät abgelegt wird, stellen Sie sicher, dass der Relaisstecker des Hauptreglers getrennt ist.

② Entfernen Sie die vier Schrauben, um die Abdeckung des Schaltkastens zu entfernen.

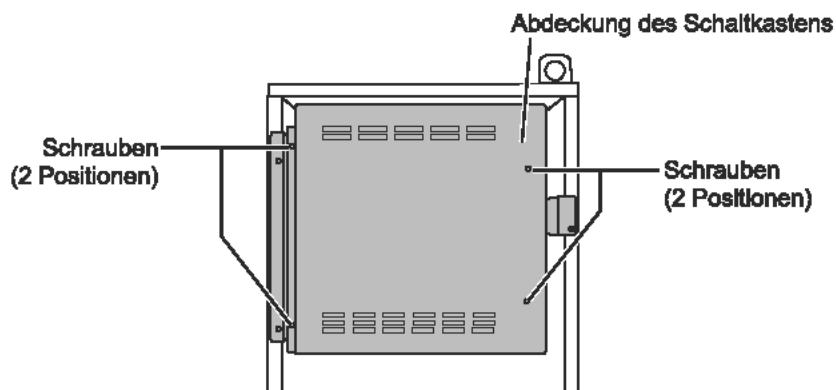

③ Entfernen Sie die beiden Schrauben, um den Schaltkasten so herauszuziehen, dass er sich von der rechten Seite auf Sie zu schwingen lässt.

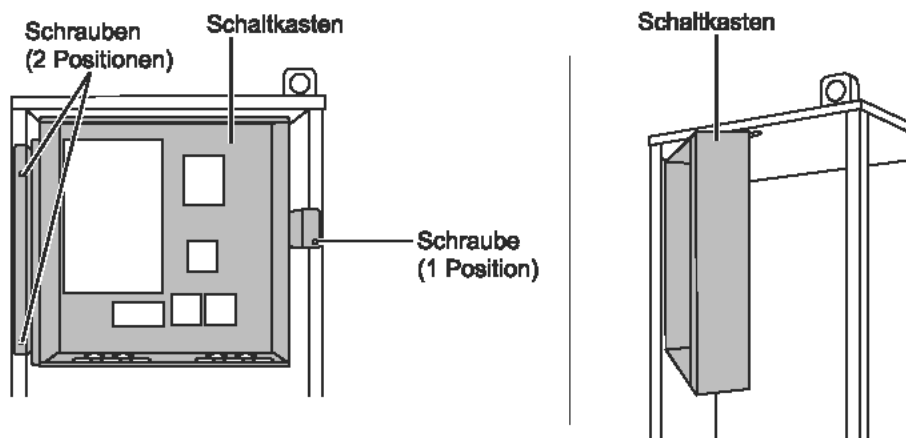

④ Führen Sie das Kabel des Empfängers durch die äußerst links gelegene Öffnung an der Oberseite des Geräts in den Speicher.

Führen Sie das Kabel des Empfängers nicht durch eine Öffnung, durch die ein Netzkabel verläuft, und bündeln Sie das Kabel nicht mit einem Netzkabel zusammen.

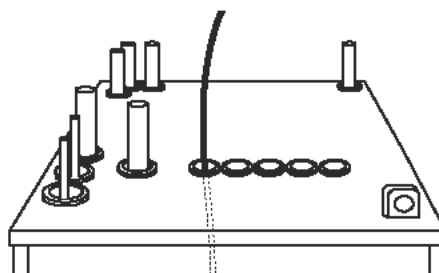

- ⑤ Führen Sie das Kabel an der Rückseite des Schaltkastens hinab und durch eine beliebige Öffnung an der Unterseite des Schaltkastens in den Kasten hinein.

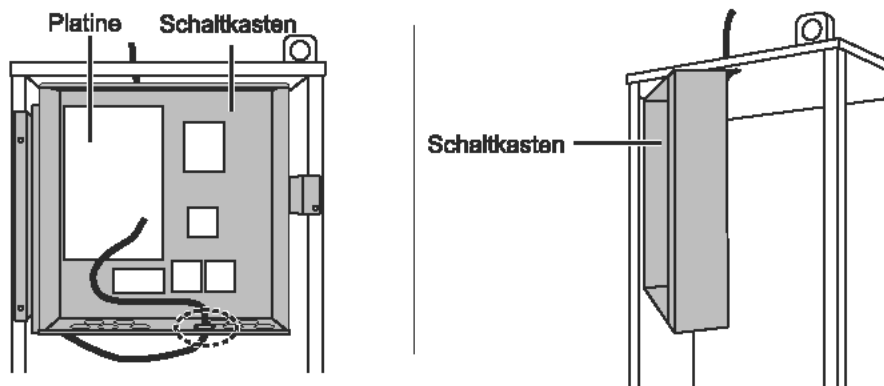

- ⑥ Schließen Sie den Kabelstecker an den CNRF-Anschluss auf der Platine an. Stellen Sie den Schalter SW1-8 auf EIN.

D

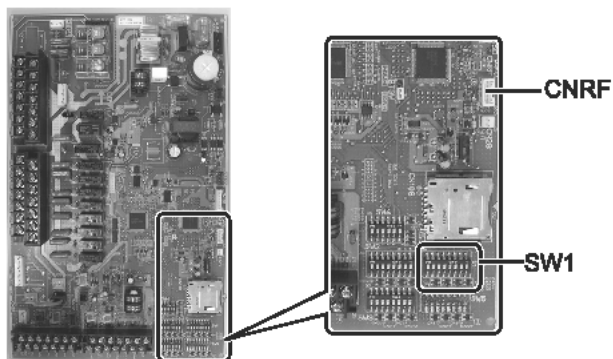

- ⑦ Straffen Sie das Kabel und sichern Sie es mit zwei Kabelbefestigungen an der hinteren linken Seite des Schaltkastens.

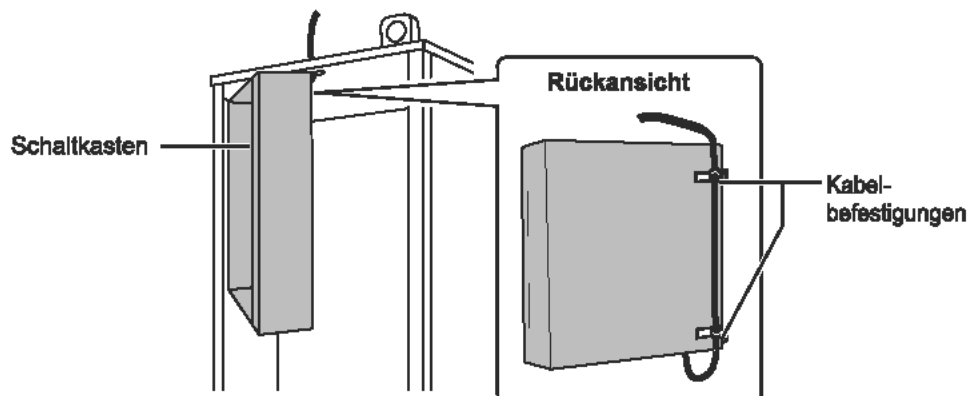

- ⑩ Bringen Sie den Schaltkasten wieder in seine ursprüngliche Position und bringen Sie die sieben Schrauben wieder an.
- ⑪ Überprüfen Sie die maximale Reichweite des Kabels und installieren Sie die Halterung mit den Schrauben an der Wand.



Ziehen Sie nicht übermäßig am Kabel, wenn Sie es auf die maximale Reichweite testen.

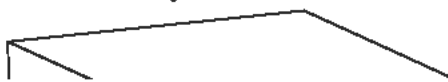

<Hinweise>

- Ziehen Sie die Schrauben nicht übermäßig fest.
 - ▶ Andernfalls kann sich die Halterung verformen oder brechen.
- Wenn Sie die Halterung montieren, wählen Sie eine störungsfreie Stelle.
 - ▶ Halten Sie mindestens einen Abstand von 10 cm zu Metall oder Wanddosen ein. Wenn dies nicht möglich ist, platzieren Sie die drahtlosen Fernbedienungen des Raums immer an Positionen, an denen durch den Kommunikationstest gezeigt wurde, dass eine Kommunikation zwischen den drahtlosen Fernbedienungen und dem drahtlosen Empfänger vollständig möglich ist.
- Installieren Sie die Halterung nicht mit Schrauben am Außengehäuse des Speichers.
 - ▶ Andernfalls können die internen Teile beschädigt werden, was zu einem technischen Defekt des Innengeräts führen kann.
- Installieren Sie die Halterung nicht an einem Ort, an dem der Empfänger Feuchtigkeit oder von sich darüber befindlichen Rohrleitungen austropfenden Wassers ausgesetzt sein könnte.
 - ▶ Wenn der drahtlose Empfänger Feuchtigkeit oder austretendem Wasser ausgesetzt ist, kann dies zu einem Stromschlag, Brand oder einem technischen Defekt führen.



- ⑫ Platzieren Sie den drahtlosen Empfänger auf der fixierten Halterung. Haken Sie die Aussparungen an der Rückseite des drahtlosen Empfängers auf die vorstehenden Teile der Halterung ein, und fixieren Sie den drahtlosen Empfänger.

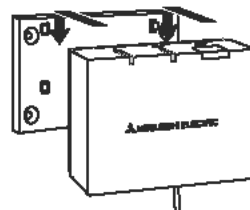

<Hinweise>

- Platzieren Sie den drahtlosen Empfänger nicht im Speicher.
 - ▶ Aufgrund der Wärme im Inneren der Inneneinheit kann der drahtlose Empfänger funktionsunfähig werden und seine Kabel brechen.
- Stellen Sie den drahtlosen Empfänger nicht auf die Oberseite des Speichers. Befestigen Sie den drahtlosen Empfänger immer an der Halterung.
 - ▶ Andernfalls kann die Leistung der drahtlosen Kommunikation beeinträchtigt werden.
- Ziehen Sie nicht übermäßig stark am Kabel.
 - ▶ Andernfalls kann es zu einem technischen Defekt, einer Entzündung oder einem Brand kommen.
- Lassen Sie den drahtlosen Empfänger nicht lose hängen.
 - ▶ Andernfalls kann es zu einem technischen Defekt, einer Entzündung oder einem Brand kommen.

- ⑬ Schließen Sie die Abdeckung des Schaltkastens und befestigen Sie sie mit Schrauben.
- ⑭ Befestigen Sie die Frontabdeckung mittels der Schrauben.

4.2 Anschließen an die Hydrobox

* Achten Sie vor der Installation darauf, dass die Hauptstromversorgung ausgeschaltet ist.

- 1 Entfernen Sie die zwei Schrauben, die die Frontabdeckung fixieren, und nehmen Sie die Abdeckung ab.

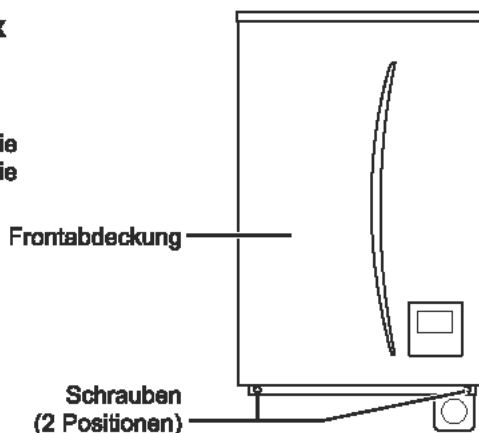

- 2 Entfernen Sie die vier Schrauben und nehmen Sie die Abdeckung des Schaltkastens ab.

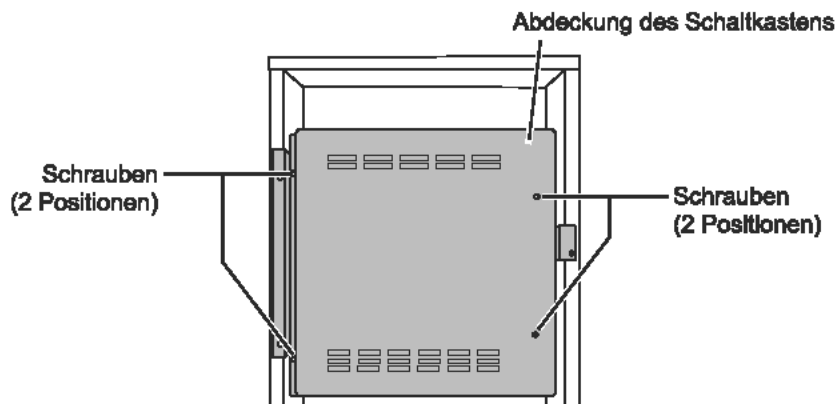

- 3 Führen Sie das Kabel des Empfängers durch die äußerst links gelegene Öffnung an der Unterseite des Geräts in die Hydrobox. Führen Sie es dann durch eine der dargestellten Öffnungen an der Unterseite des Kastens in den Schaltkasten.

- Bündeln Sie das Kabel des Empfängers nicht mit einem Netzkabel zusammen.
- Führen Sie das Kabel nicht durch eine Öffnung, durch die ein Netzkabel verläuft.

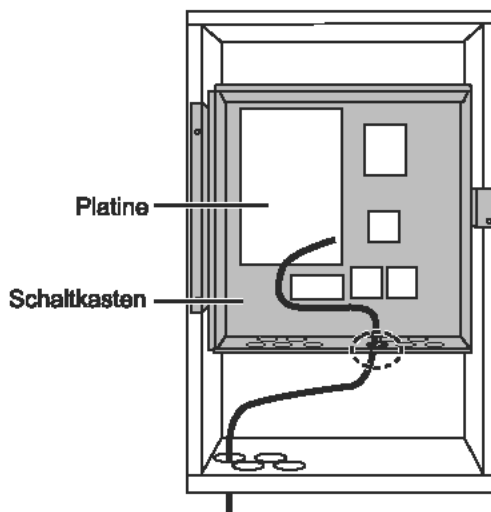

- ④ Schließen Sie den Kabelstecker an den CNRF-Anschluss auf der Platine an. Stellen Sie den Schalter SW1-8 auf EIN.

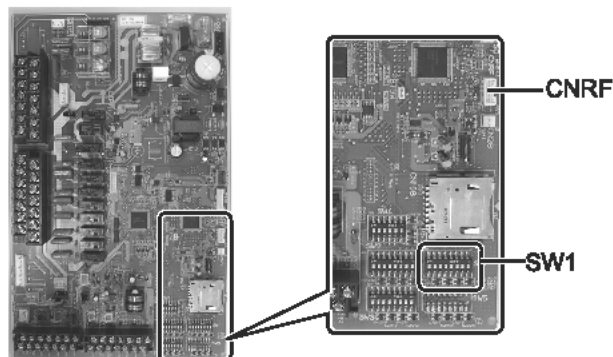

- ⑤ Überprüfen Sie die maximale Reichweite des Kabels und installieren Sie die Halterung mit den Schrauben.

Ziehen Sie nicht übermäßig am Kabel, wenn Sie seine maximale Reichweite messen.

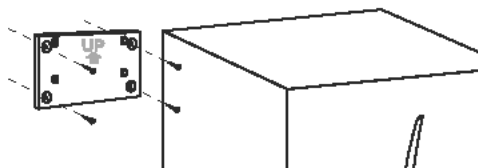

<Hinweise>

- Ziehen Sie die Schrauben nicht übermäßig fest.
 - ▶ Andernfalls kann sich die Halterung verformen oder brechen.
- Wenn Sie die Halterung montieren, wählen Sie eine störungsfreie Stelle.
 - ▶ Halten Sie mindestens einen Abstand von 10 cm zu Metall oder Wanddosen ein. Wenn dies nicht möglich ist, platzieren Sie die drahtlosen Fernbedienungen des Raums immer an Positionen, an denen durch den Kommunikationstest gezeigt wurde, dass eine Kommunikation zwischen den drahtlosen Fernbedienungen und dem drahtlosen Empfänger vollständig möglich ist.
- Installieren Sie die Halterung nicht mit Schrauben am Außengehäuse des Speichers.
 - ▶ Andernfalls können die internen Teile beschädigt werden, was zu einem technischen Defekt des Innengeräts führen kann.
- Installieren Sie die Halterung nicht an einem Ort, an dem der Empfänger Feuchtigkeit oder von sich darüber befindlichen Rohrleitungen austropfenden Wassers ausgesetzt sein könnte.
 - ▶ Wenn der drahtlose Empfänger Feuchtigkeit ausgesetzt ist, kann dies zu einem Stromschlag, Brand oder einem technischen Defekt führen.

Beachten Sie bei der Installation des drahtlosen Empfängers die folgenden Punkte:

- Halten Sie einen Abstand von mindestens 50 cm zwischen dem drahtlosen Empfänger und elektrischen oder elektronischen Geräten ein (z. B. Radio, Induktionsherd, Mikrowelle, Kühlschrank, Mobiltelefon und Ähnlichem).
- Platzieren Sie den drahtlosen Empfänger, soweit möglich, in einem störungsfreien Bereich und halten Sie den drahtlosen Empfänger von Metall fern.

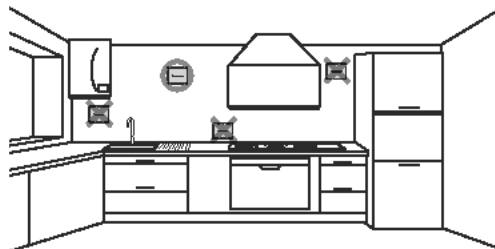

- ⑥ Platzieren Sie den drahtlosen Empfänger auf der fixierten Halterung.
Haken Sie die Aussparungen an der Rückseite des drahtlosen Empfängers auf die vorstehenden Teile der Halterung ein, und fixieren Sie den drahtlosen Empfänger.

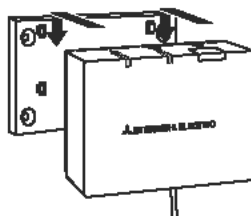

<Hinweise>

- **Platzieren Sie den drahtlosen Empfänger nicht im Speicher.**
▶ Aufgrund der Wärme im Inneren der Inneneinheit kann der drahtlose Empfänger funktionsunfähig werden und seine Kabel brechen.
- **Ziehen Sie nicht übermäßig stark am Kabel.**
▶ Andernfalls kann es zu einem technischen Defekt, einer Entzündung oder einem Brand kommen.
- **Lassen Sie den drahtlosen Empfänger nicht lose hängen.**
▶ Andernfalls kann es zu einem technischen Defekt, einer Entzündung oder einem Brand kommen.

- ⑦ Schließen Sie die Abdeckung des Schaltkastens und befestigen Sie sie mit Schrauben.
⑧ Befestigen Sie die Frontabdeckung mittels der Schrauben.

5. Paarungsvorgang

D

- Wenn die drahtlose Fernbedienung nicht gepaart ist, kann die Inneneinheit nicht mit der Fernbedienung gesteuert werden.
- Vor dem Gebrauch der drahtlosen Fernbedienungen muss immer ein Paarungsvorgang vorgenommen werden.
- Die Paarung ist bei eingeschaltetem ecodan-System NICHT möglich. Sollte das ecodan-System auf EIN gesetzt sein, stellen Sie sicher, dass es vor dem Start der Paarung ausgeschaltet wird.
- Da für die Paarung auch der drahtlose Empfänger notwendig ist, muss die drahtlose Fernbedienung in der Nähe des drahtlosen Empfängers bedient werden.

- ① Halten Sie die Taste  am drahtlosen Empfänger mindestens 3 Sekunden lang gedrückt oder bis die orangene LED-Anzeige  blinkt.

Der Paarungsvorgang wird durch Drücken der Taste  abgebrochen.

- ② Halten Sie die Tasten ,  und  gleichzeitig für mindestens 3 Sekunden gedrückt, bis die Modusnummer blinkt.

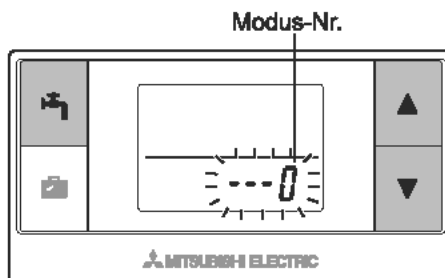
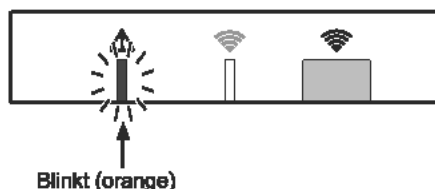

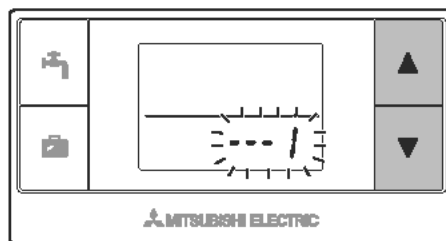

- ③ Drücken Sie die Taste  oder , um die Modusnummer „1“ zu wählen, und drücken Sie dann die Taste .

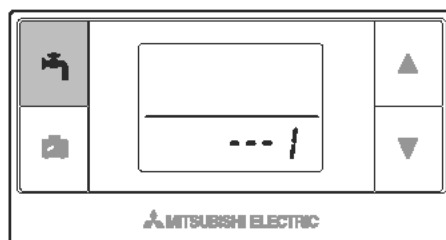

- ④ Wenn während des Einstellvorgangs die Taste  gedrückt wird, kehrt der Bildschirm zur vorherigen Anzeige zurück.



Wenn in der Anzeige  eingeblendet wird, führen Sie keine Paarung durch. Während der Paarung könnte sich das Gerät abschalten und dadurch die Paarungsinformationen verloren gehen.

- ⑤ Drücken Sie die Taste  oder , um eine Paarungsadresse auszuwählen, und drücken Sie die Taste , um diese Adresse festzulegen. „-“ (keine Einstellung) wird ursprünglich angezeigt. Wählen Sie eine Nummer von 1 bis 8.

Nachdem die Taste  gedrückt wurde, startet die drahtlose Fernbedienung die Kommunikation mit dem drahtlosen Empfänger.

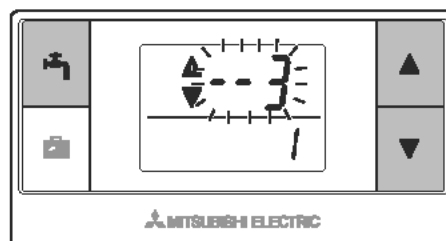

Wenn Sie mehrere drahtlose Fernbedienungen in einem ecodan-System verwenden, achten Sie darauf, für jede einzelne Fernbedienung eine andere Adresse einzustellen.

- ⑥ Wenn der Paarungsvorgang erfolgreich durchgeführt wurde, wird in der Fernbedienung „OK“ eingeblendet und am drahtlosen Empfänger leuchtet fortwährend die grüne LED-Anzeige .

<Der Paarungsvorgang war erfolgreich>

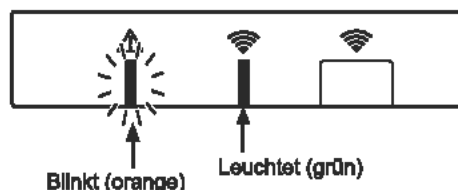

D

Wenn auf der Fernbedienung „Err“ angezeigt wird und die grüne LED-Anzeige des drahtlosen Empfängers blinkt, muss der Vorgang von Schritt 5 erneut auf richtige Weise durchgeführt werden.

Selbst wenn der Paarungsvorgang fehlschlägt, hält der drahtlose Empfänger den Paarungsmodus für weitere 5 Minuten offen, wenn er nicht abgebrochen wird.

<Der Paarungsvorgang war nicht erfolgreich>

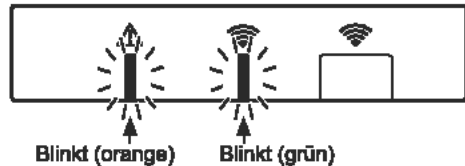
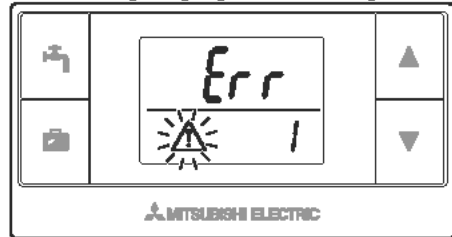

<<Hauptursachen für eine nicht erfolgreiche Paarung>>

- **Der drahtlose Empfänger wechselt nicht in den Paarungsmodus.**
 - ▶ Drücken Sie die Taste für mindestens 3 Sekunden, bis die orangefarbene LED-Anzeige blinkt. Stellen Sie sicher, dass das ecodan-System über den Hauptregler ausgeschaltet wird.
- **Der Paarungsvorgang wird außerhalb des Übertragungsbereichs des drahtlosen Empfängers durchgeführt.**
 - ▶ Verringern Sie die Entfernung zwischen dem drahtlosen Empfänger und der Fernbedienung, und versuchen Sie es erneut. Wenn die Entfernung übermäßig gering ist, kann die Paarung fehlschlagen. Halten Sie einen Abstand von ca. 50 cm ein.
- **Die drahtlose Fernbedienung wurde bereits mit dem drahtlosen Empfänger gepaart.**
 - ▶ Die der drahtlosen Fernbedienung zugewiesene Paarungsadresse kann nicht über die Fernbedienung geändert werden. Verwenden Sie den drahtlosen Empfänger, um die Paarungsinformationen zurückzusetzen. (Siehe „(3) Rücksetzen der Paarungsinformationen“ unter „7.3 Funktionen des drahtlosen Empfängers“.)

Die Paarungsinformationen werden auch dann beibehalten, wenn der Strom ausfällt oder die Batterien schwach sind.

6. Konfigurieren der drahtlosen Fernbedienungen

- ① Halten Sie die Tasten , und gleichzeitig für mindestens 3 Sekunden gedrückt, bis die Modusnummer blinkt.

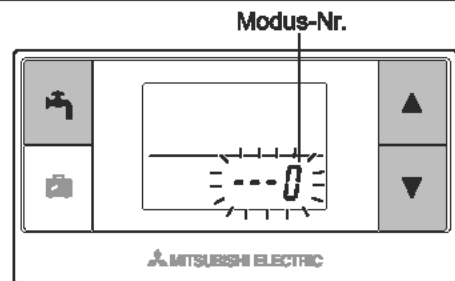

- ② Drücken Sie die Taste oder , um eine Modusnummer zu wählen.

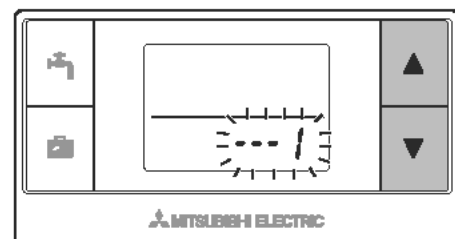

- ③ Überprüfen Sie die Einstellung durch Drücken auf die Taste . Die Anzeige hört auf zu blinken und leuchtet fortwährend.

Wenn während des Einstellvorgangs die Taste  gedrückt wird, kehrt der Bildschirm zur vorherigen Anzeige zurück.

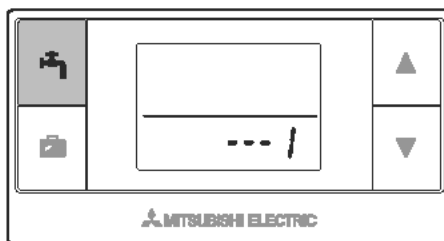

Modus-Nr.	Namen	Funktionen	Ausgangseinstellungen
0	Anzeige der Paarungsadresse	Zum Anzeigen der eigenen Paarungsadresse der drahtlosen Fernbedienung.	
1	Paarung	Zum Durchführen eines Paarungsvorgangs mit dem drahtlosen Empfänger.	
2	Temperatureinheit	Zur Auswahl zwischen °C oder °F.	°C
3	Kommunikationstest	Zum Durchführen eines Kommunikationstests mit dem drahtlosen Empfänger.	
4	Anzeige für Raumtemperatur	Zur Anzeige der tatsächlichen Raumtemperatur	AUS
5	Automatische Anzeige der Zonennummer	Zur De-/Aktivierung der automatischen Anzeige der Zonennummer.	AUS

6.1 Anzeigen der Adressnummer (Modus-Nr. 0)

Stellen Sie die Modusnummer auf „0“.

Die Abbildung auf der rechten Seite zeigt, dass die Adressnummer auf „2“ eingestellt ist.

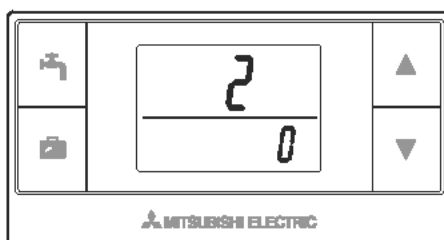

6.2 Paarung (Modus-Nr. 1)

Für Details siehe „5. Paarungsvorgang“.

6.3 Auswählen der Temperatureinheit (Modus-Nr. 2)

Stellen Sie die Modusnummer auf „2“.
Die Einheit für den Temperaturmesswert kann zwischen Celsius (°C) und Fahrenheit (°F) umgeschaltet werden.

Drücken Sie die Taste  oder , um °C oder °F auszuwählen, und drücken Sie dann die Taste , um die Auswahl zu bestätigen.

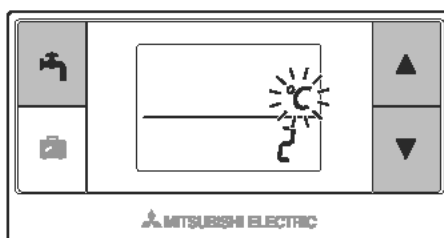

6.4 Kommunikationstest (Modus-Nr. 3)

Stellen Sie die Modusnummer auf „3“.
Der Kommunikationstest wird zwischen der drahtlosen Fernbedienung und dem drahtlosen Empfänger durchgeführt.

Wenn die Anzeige „OK“ zeigt, verweist dies darauf, dass die Kommunikation zwischen der Fernbedienung und dem drahtlosen Empfänger hergestellt wurde. Wenn „Err“ angezeigt wird, kommuniziert die drahtlose Fernbedienung nicht mit dem drahtlosen Empfänger.

Platzieren Sie die drahtlose Fernbedienung nicht an einem Ort, an dem der Kommunikationstest zu „Err“ führt.

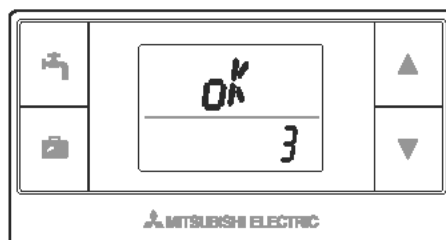

Stellen Sie vor dem Durchführen des Kommunikationstests sicher, dass die drahtlose Fernbedienung einen Paarungsvorgang durchlaufen hat.

D

6.5 Anzeigen oder Ausblenden der Raumtemperatur (Modus-Nr. 4)

Stellen Sie die Modusnummer auf „4“.
Die Raumtemperatur kann entweder angezeigt oder ausgeblendet werden.

Drücken Sie die Taste  oder , um die Raumtemperatur anzuzeigen oder auszublenden, und drücken Sie die Taste , um die Einstellung zu speichern.

Ausblenden : „ - - - “.

Anzeigen : Die tatsächliche Raumtemperatur wird angezeigt

<Wenn die tatsächliche Raumtemperatur NICHT angezeigt wird>

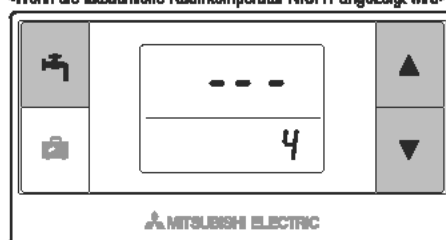

<Wenn die tatsächliche Raumtemperatur angezeigt wird>

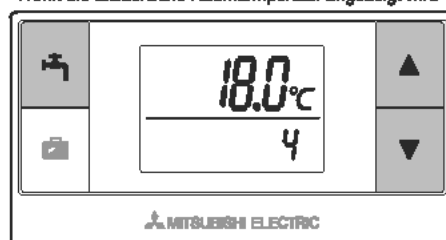

Wenn das Innengerät läuft, zeigt die Anzeige der Raumtemperatur die tatsächliche Temperatur (18 °C) im unteren Bereich und die eingestellte Temperatur (20 °C) im oberen Bereich, wie in der Abbildung rechts dargestellt. Der messbare Temperaturbereich reicht von 0 °C bis 40 °C.

Wenn die gemessene Raumtemperatur außerhalb des Bereichs von 0 °C bis 40 °C liegt, blinkt die Anzeige der Raumtemperatur.

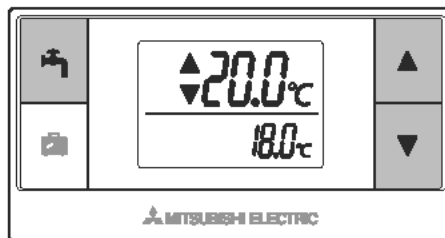

Eine drahtlose Fernbedienung, die in eine Halterung eingesetzt wurde, kann die Raumtemperatur, aufgrund einer Beeinflussung durch die Wandtemperatur, möglicherweise nicht korrekt erkennen.

Führen Sie einen Testlauf durch und installieren Sie die Fernbedienung an einem Ort, an dem die Zimmertemperatur korrekt gemessen werden kann.

6.6 Automatische Anzeige der Zonennummer (Modus-Nr. 5)

Stellen Sie die Modusnummer auf „5“. Wenn die automatische Zonenanzeige aktiviert ist, wird nach der Temperatureinstellung für 3 Sekunden die der Fernbedienung zugewiesene Zonennummer eingeblendet.

Drücken Sie die Taste oder , um zwischen „---“ und $\bar{1}$ / oder $\bar{2}$ zu wählen, und drücken Sie dann die Taste , um die Einstellung zu speichern.

Inaktiv

:- - - -

Aktiv

:Die der Fernbedienung zugewiesene Zonennummer ($\bar{1}$ / oder $\bar{2}$) wird angezeigt.

<Inaktiv>

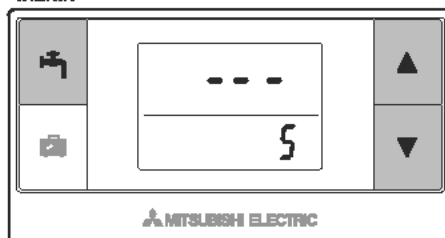

<Aktiv>

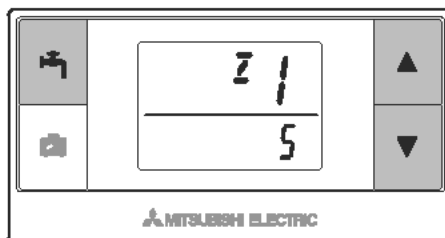

D

7. Bedienung des drahtlosen Empfängers

Der drahtlose Empfänger wird über das Innengerät mit Strom versorgt. Er kommuniziert kabellos mit den drahtlosen Fernbedienungen und überträgt den Betriebsstatus und die Befehle, die er von den drahtlosen Fernbedienungen empfängt, an das Innengerät. Der drahtlose Empfänger verfügt über zwei Modi: den Paarungsmodus und den Modus zum Zurücksetzen der Paarung.

7.1 Funktionen der Tasten und Anzeigen

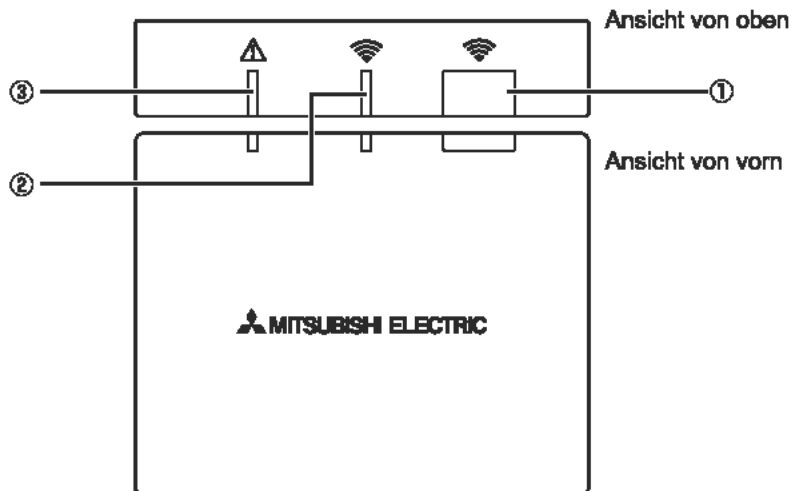



Nummer	Teil	Beschreibung
①	Einstelltaste	Schaltet den Betriebsmodus um.
②	Kommunikations-LED (grün)	Zeigt an, dass am drahtlosen Empfänger eine Kommunikation erfolgt.
③	Betriebs-LED (orange)	Zeigt den Betriebsstatus des drahtlosen Empfängers.

Die folgende Tabelle zeigt den Betriebs- und Leuchtstatus der LEDs.

Betriebs-LED (orange)	Kommunikations-LED (grün)	Beschreibung
Blinkt	Blinkt	Gerät ist auf EIN gesetzt (3 Sekunden lang).
Aus	Aus	Normaler Modus: Nicht gepaart
Aus	Ein	Normaler Modus: Gepaart
Aus	Blinkt	Normaler Modus: Kommunikation läuft
Blinkt	Aus	Paarungsvorgang wird ausgeführt
Blinkt	Ein	Paarung: Erfolgreich
Blinkt	Blinkt	Paarung: Nicht erfolgreich
Ein	Ein	Die Paarungsinformationen werden gelöscht

7.2 Einschalten des Stroms

Wenn der drahtlose Empfänger nach der Installation über das Innengerät mit Strom versorgt wird, blinken die grüne LED-Anzeige  und die orangene LED-Anzeige  3 Sekunden lang.

Strom EIN



7.3 Funktionen des drahtlosen Empfängers

(1) Normaler Modus

Wenn der drahtlose Empfänger mit einer drahtlosen Fernbedienung gepaart ist, leuchtet die grüne LED-Anzeige  auf. Wenn der drahtlose Empfänger mit einer drahtlosen Fernbedienung kommuniziert, blinkt die grüne LED-Anzeige .

Nicht gepaart



Gepaart



Übertragung läuft





(2) Paarungsmodus

*Für Details siehe „5. Paarungsvorgang“ in dieser Anleitung.

(3) Zurücksetzen der Paarungsinformationen

Wenn die Paarungsinformationen gelöscht wurden, müssen ALLE drahtlosen Fernbedienungen den Paarungsvorgang erneut durchlaufen.

Halten Sie die Taste  für mindestens 5 Sekunden gedrückt, bis die LED-Anzeigen  und  im aktiven Paarungsmodus leuchten. Alle Paarungsinformationen werden gelöscht.

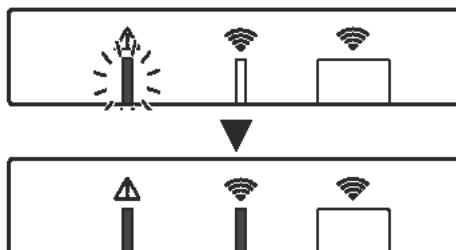

D

8. Fragen und Antworten

Fragen	Antworten
Wie viele drahtlose Fernbedienungen können gepaart werden?	Bis zu 8 Fernbedienungen.
Welche Anmerkungen gelten für die Paarung?	<ul style="list-style-type: none"> • Die gleiche Adresse kann nicht mehreren Fernbedienungen zugewiesen werden. • Wenn die gleiche Adresse mehreren Fernbedienungen zugewiesen wurde, kann diese Adresse nur der zuletzt gepaarten Fernbedienung zugewiesen werden. • Sobald eine Fernbedienung gepaart wurde, kann seine Paarungsadresse nicht über die Fernbedienung geändert werden. Verwenden Sie den drahtlosen Empfänger, um die Paarungsinformationen zurückzusetzen.
Was führt zu einem Kommunikationsfehler zwischen der drahtlosen Fernbedienung und dem drahtlosen Empfänger?	<p>Überprüfen Sie die folgenden möglichen Ursachen:</p> <ul style="list-style-type: none"> • Die Batterien der drahtlosen Fernbedienung sind schwach. • Das übertragene Signal erreicht den drahtlosen Empfänger nicht. • Die drahtlose Fernbedienung ist nicht gepaart.
D	<p>Welche Maßnahmen sollten unternommen werden, wenn die Anzeige für die Raumtemperatur „1“ mit Δ anzeigt?</p> <p>Beim Innengerät oder beim Außengerät liegt ein technischer Defekt vor. Überprüfen Sie die Anzeigen am Hauptregler und nehmen Sie die entsprechenden Maßnahmen vor. Schlagen Sie außerdem in den entsprechenden Installations- und Serviceanleitungen für das Innengerät nach.</p>
Welche Maßnahmen sollten unternommen werden, wenn die Anzeige für die Raumtemperatur „2“ mit Δ anzeigt?	Der Thermistor in der drahtlosen Fernbedienung hat einen technischen Defekt. Überprüfen Sie den Widerstand des Thermistors. (Wenn die Raumtemperatur zwischen 0 und 40 °C liegt, muss der Widerstand zwischen 5 und 28 k Ω aufweisen.)
Welche Maßnahmen sollten unternommen werden, wenn die Anzeige für die Raumtemperatur „3“ mit Δ anzeigt?	<p>Zwischen der drahtlosen Fernbedienung und dem drahtlosen Empfänger ist ein Kommunikationsfehler aufgetreten. Überprüfen Sie die folgenden möglichen Ursachen:</p> <ul style="list-style-type: none"> • Das von der drahtlosen Fernbedienung übertragene Signal erreicht den drahtlosen Empfänger nicht. • Die drahtlose Fernbedienung ist nicht gepaart.
Welche Maßnahmen sollten unternommen werden, wenn die Anzeige für die Raumtemperatur „4“ mit Δ anzeigt?	<p>Zwischen dem drahtlosen Empfänger und dem Innengerät ist ein Kommunikationsfehler aufgetreten. Überprüfen Sie die folgenden möglichen Ursachen:</p> <ul style="list-style-type: none"> • Die Kabelverbindung zwischen dem drahtlosen Empfänger und dem Innengerät wurde getrennt. • Der Stecker des drahtlosen Empfängers ist nicht ordnungsgemäß mit dem Innengerät verbunden.
Welche Maßnahmen sollten unternommen werden, wenn die Anzeige für die Raumtemperatur „E“ mit Δ anzeigt?	<p>Das Heizungsreservesystem wird aufgrund eines Problems mit dem Innengerät oder Außengerät ausgeführt. Überprüfen Sie den im Hauptregler angezeigten Fehlercode und ergreifen Sie entsprechende Maßnahmen. Der Urlaubsmodus steht während der Ausführung des Heizungsreservesystems NICHT zur Verfügung.</p>

<<2-Zonen-Temperatursteuerung>>

- In die Fernbedienung (Raum-FB), den Hauptregler (Haupt-FB) oder TH1 ist ein Thermistor integriert. Die Inneneinheit bezieht sich auf die Temperatur, die von einem ausgewählten Thermistor überwacht wird, und steuert die Temperatur jeder Zone.
- Bei der 2-Zonen-Temperatursteuerung kann jeweils ein Raumsensor für die Zone1 und Zone2 separat gewählt werden. Der Raumsensor dient zur Überwachung der Raumtemperatur.
- Die Auswahl des Raumsensors kann festgelegt oder je nach Uhrzeit, d. h. über einen Timer, geändert werden.

Hinweis: Der Raumsensor kann nur über den Hauptregler ausgewählt werden.

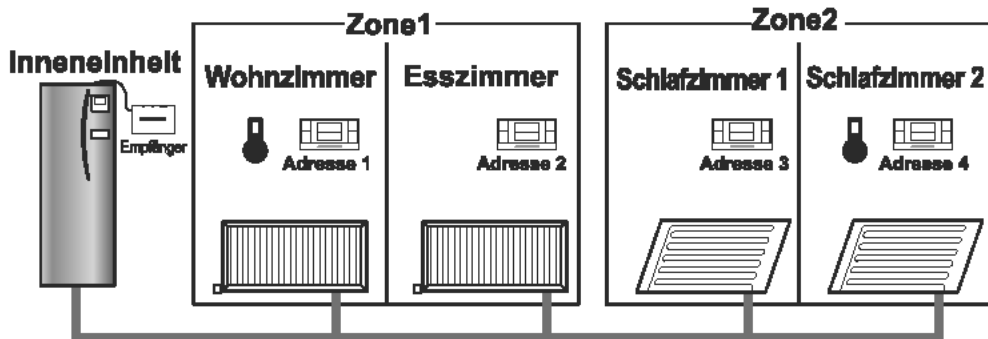

* Wenn  auf der Fernbedienung angezeigt wird, verweist dies darauf, dass die Fernbedienung zur Überwachung der Raumtemperatur verwendet wird. In diesem Beispiel gilt die durch die Fernbedienung 1 überwachte Temperatur des Wohnzimmers als Raumtemperatur für Zone1. Die durch die Fernbedienung 4 überwachte Temperatur des Schlafzimmers 2 gilt als Raumtemperatur für Zone2.

9. Technische Daten

Teil	Beschreibung
Stromquelle	12V Gleichstrom (gespeist über das Innengerät)
Anforderungen an die Betriebstemperatur und Luftfeuchtigkeit	Temperatur: 0 bis 40 °C Luftfeuchtigkeit: 30 bis 90 % RF (nicht kondensierend)
Gewicht	150 g (ohne ein Kabel)
Abmessung (B × H × T)	100 mm × 80 mm × 30 mm



Le présent manuel décrit l'installation et la configuration du récepteur sans fil PAR-WR51R-E et de l'unité de commande sans fil PAR-WT50R-E. Veuillez lire attentivement ce manuel avant de commencer l'installation de ces dispositifs. Après l'avoir lu, veuillez à le transmettre à l'utilisateur.

Table des matières

1. Précautions de sécurité.....1	6.4 Test de communication14
2. Outils d'installation et accessoires.....3	6.5 Affichage ou masquage de la température ambiante14
3. Avant d'utiliser le système sans fil ATW...3	6.6 Affichage du numéro de zone automatique 15
4. Installation du récepteur sans fil.....4	7. Fonctionnement du récepteur sans fil ...16
4.1 Raccordement à l'Ecodan hydrobox duo...4	7.1 Fonctions des touches et affichages ...16
4.2 Raccordement à l'Ecodan hydrobox ...8	7.2 Mise sous tension17
5. Processus de jumelage10	7.3 Fonctions du récepteur sans fil17
6. Réglage des unités de commande sans fil ...12	8. FAQ18
6.1 Affichage du numéro d'adresse.....13	9. Spécifications19
6.2 Jumelage13	
6.3 Sélection de l'unité de température13	

1. Précautions de sécurité

- Les précautions mentionnées ci-dessous sont importantes pour garantir une utilisation du dispositif en toute sécurité. Assurez-vous de bien les comprendre et de les respecter.
- La classification de dangerosité suivante indique la probabilité et la gravité des risques encourus en cas de non-respect des instructions contenues après les symboles suivants.

 Avertissement	vous expose à une situation dangereuse qui, en cas de non-respect des instructions, peut entraîner la mort ou de graves blessures.
 Attention	vous expose à un danger potentiel qui, en cas de non-respect des instructions, peut entraîner des blessures corporelles ou des dommages matériels.

Avertissement

► Installation

Certains environnements sont hostiles à l'utilisation de ce dispositif.	N'utilisez pas ce dispositif dans les environnements qui contiennent de grandes quantités des substances suivantes : huile, vapeur, solvant organique, gaz comosif (tel qu'ammoniaque, composants sulfuriques et acide ou produits similaires) ou dans les endroits où sont fréquemment utilisés des vaporisateurs spéciaux ou des solutions acides ou alcalines. Cela peut nuire aux performances du dispositif ou favoriser la corrosion qui risque de provoquer une électrocution, une panne, un dégagement de fumée ou un incendie.
Évitez d'installer ces dispositifs à un endroit où des fuites de gaz inflammable pourraient se produire, demeurer, s'introduire ou pénétrer.	L'accumulation de gaz inflammable peut entraîner un incendie ou une explosion.

Avertissement

Le dispositif doit être installé par un revendeur ou un technicien agréé conformément au manuel d'installation approprié.	Une mauvaise installation du dispositif peut entraîner un choc électrique ou un incendie.
Ne placez pas le dispositif dans un environnement exposé à de grandes quantités de vapeur ou de condensation.	Cela peut provoquer un choc électrique, un incendie ou une panne.
► Câblage	
La tension maximale supportée par le récepteur sans fil est de 12V CC. Ne branchez pas le récepteur sans fil sur l'alimentation secteur 230V CA.	Cela peut provoquer une panne, une inflammation ou un incendie.
Les raccordements doivent être effectués correctement et sans tension ou force extérieure sur les bornes.	Un mauvais raccordement peut provoquer une rupture de câble, une accumulation de chaleur ou un incendie.
► Autres	
N'employez pas d'objets tranchants pour appuyer sur les touches.	Cela peut provoquer un choc électrique ou une panne.
Ne touchez pas ou n'utilisez pas le dispositif avec des mains humides.	Cela peut provoquer un choc électrique ou une panne.
Ne lavez pas le dispositif avec de l'eau ou toute autre solution ou produit similaire.	Cela peut provoquer un choc électrique ou une panne.
Pour toute installation ou réparation du dispositif, contactez un revendeur ou un technicien qualifié.	Si le dispositif n'est pas correctement installé, cela peut provoquer un choc électrique, un dégagement de fumée ou un incendie en raison d'une pénétration de poussière ou d'eau.
Évitez de démonter ou de modifier le dispositif.	

Attention

Ne laissez pas tomber le dispositif.	Cela pourrait casser le boîtier ou endommager le dispositif et le rendre inutilisable.
Installez le dispositif dans un endroit capable de supporter son propre poids.	Si le dispositif n'est pas installé correctement ou solidement, le récepteur sans fil pourrait tomber.

■ Élimination

Ce symbole concerne uniquement les pays européens.



Ce symbole est conforme à la directive 2002/96/EC, article 10 sur l'information des utilisateurs et à l'annexe IV, et/ou à la directive 2006/66/EC, article 20 sur l'information des utilisateurs finaux et à l'annexe II.

Votre produit MITSUBISHI ELECTRIC est conçu et fabriqué avec des composants et des matières de haute qualité qui peuvent être recyclés et/ou réutilisés. Ce symbole signifie que les appareils électriques et électroniques, les piles et les accumulateurs, lorsqu'ils sont en fin de vie, ne doivent pas être jetés avec vos déchets ménagers. Lorsqu'un symbole chimique est ajouté sous ce symbole, cela signifie que les piles ou les accumulateurs contiennent une certaine concentration de métal lourd.

L'indication sera la suivante : Hg : mercure (0,0005 %), Cd ; cadmium (0,002 %), Pb : plomb (0,004 %)

Certains pays de l'Union européenne disposent de leurs propres systèmes de collecte des produits électriques et électroniques, piles et accumulateurs usagés.

Veuillez jeter ces appareils, piles et accumulateurs correctement auprès de votre centre de recyclage/collecte des déchets local.

Aidez-nous à préserver notre environnement !

2. Outils d'installation et accessoires

Les éléments suivants sont fournis avec l'appareil.

Élément	Quantité
① Récepteur sans fil <PAR-WR51R-E> (câble de 2 m de long fourni)	1
② Support de montage	1
③ Vis à tête plate (4,1 × 6)	4
④ Manuel d'installation et de configuration	1

* L'installation des dispositifs nécessite l'utilisation d'un tournevis cruciforme (N°2 6 mm).

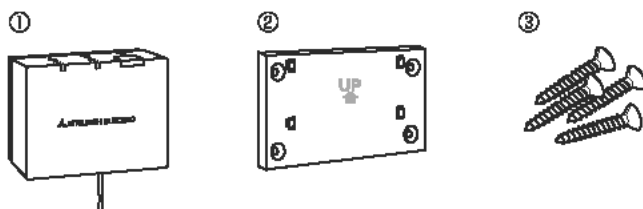

3. Avant d'utiliser le système sans fil ATW

Le Ce qui suit est le résumé des procédures d'installation et de configuration du système sans fil.

1. Dispositifs et manuels requis pour installer et configurer le système sans fil

- ① Unité de commande sans fil PAR-WR50R-E
- ② Récepteur sans fil PAR-WR51R-E
- ③ Manuel d'installation et de configuration (ce manuel) du système sans fil ATW
- ④ Manuel d'utilisation (abrégé ci-après MU) de l'unité de commande sans fil
- ⑤ Manuel d'installation du système Ecodan (abrégé ci-après MI)

2. Procédure d'installation et de configuration

- ① Éteignez le système Ecodan.
- ② Installez le récepteur sans fil sur le système Ecodan.
(Voir « 4. Installation du récepteur sans fil » dans ce manuel.)

Au moment de l'installation du récepteur sans fil, veillez à configurer le SW1-8 sur la carte électronique de régulation sur ON. (Voir « 5.1 Fonctions des commutateurs DIP » dans le MI.)

- ③ Allumez le système Ecodan, les voyants clignoteront pendant 3 secondes sur le récepteur.
- ④ Insérez deux piles alcalines AA dans l'unité de commande sans fil.
(Voir « Piles » au chapitre « 4. Avant utilisation » dans le MU.)
- ⑤ Effectuez le processus de jumelage entre le récepteur sans fil et l'unité de commande.
(Voir « 5. Processus de jumelage » dans ce manuel.)

Le récepteur sans fil ne doit être soumis à un processus de jumelage que lorsque le système Ecodan est éteint. Si le système est allumé, prenez soin de l'éteindre avant de lancer le processus de jumelage.

- ⑥ Testez la communication sans fil entre l'unité de commande sans fil et le récepteur sans fil. (Voir « 6.4 Test de communication » au chapitre « 6. Réglage des unités de commande sans fil » de ce manuel.)
 - ⑦ Positionnez l'unité de commande sans fil dans un endroit approprié. (Voir « 4. Avant utilisation » dans le MU.)
 - ⑧ Pour configurer l'unité de commande sans fil comme sonde d'ambiance qui contrôle la température ambiante, voir « Options de télécommande » dans le MI.
 - ⑨ Utilisez la télécommande principale pour régler le système Ecodan au mode température ambiante (☺).
- Lorsque le mode temp. de départ (☺) ou le mode Courbe loi d'eau (☺) est sélectionné, l'unité de commande sans fil fonctionne comme un thermostat. (Voir « Télécommande principale » dans le MI.)

Lorsque les piles de l'unité de commande définie comme sonde d'ambiance sont épuisées ou qu'une erreur de communication se produit en mode temp. ambiante, le mode temp. ambiante bascule automatiquement en mode courbe loi d'eau. Le mode temp. ambiante sera restauré lorsque les piles seront remplacées ou que l'erreur de communication sera résolue.

L'installation et la configuration de l'unité de commande sans fil sont terminées. Pour configurer d'autres unités de commande sans fil, répétez les étapes de ⑥ à ⑨.

4. Installation du récepteur sans fil

4.1 Raccordement à l'Ecodan hydrobox duo

* Avant l'installation, veuillez à éteindre l'alimentation principale.

- ① Retirez les deux vis qui maintiennent la façade avant, puis retirez-la.

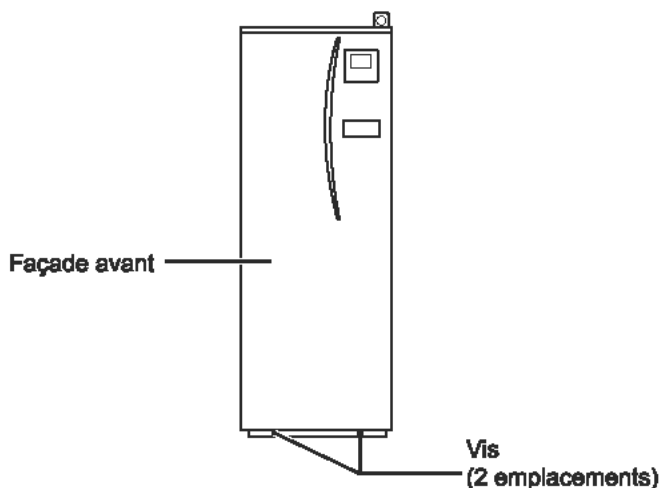

Si la façade avant retirée est mise de côté, vérifiez que le connecteur du relais de la télécommande principale est débranché.

- ② Retirez les quatre vis pour ôter le cache du boîtier électrique de commande.

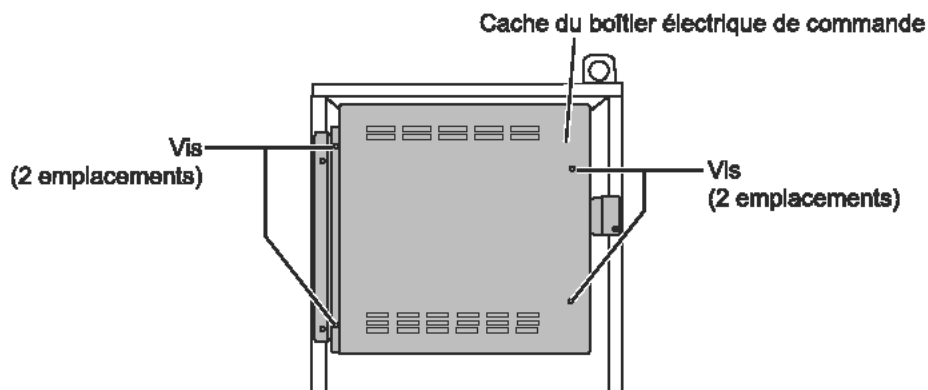

- ③ Retirez les deux vis pour tirer le boîtier électrique de commande de façon à ce qu'il bascule vers vous par la droite.

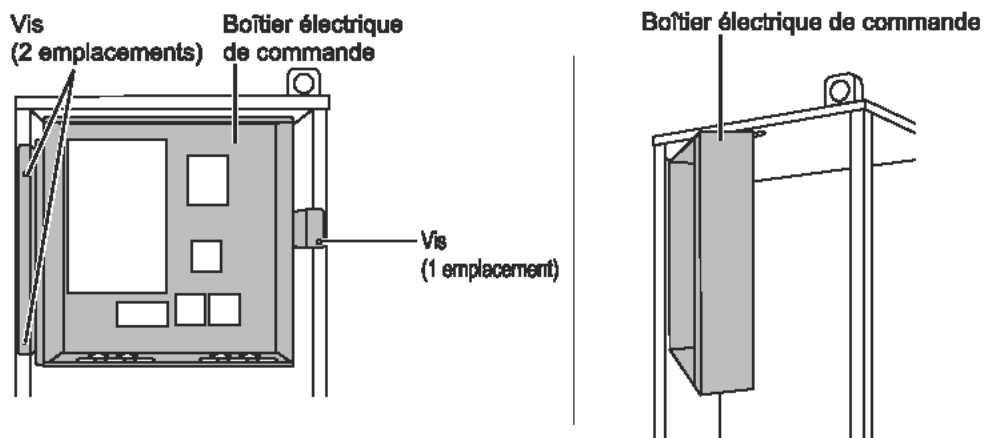

- ④ Passez le câble du récepteur dans l'Ecodan hydrobox duo dans l'orifice le plus à gauche, sur le dessus de l'unité.

Ne faites pas passer le câble du récepteur dans le même orifice qu'un cordon d'alimentation et n'enroulez pas le câble avec un cordon d'alimentation.

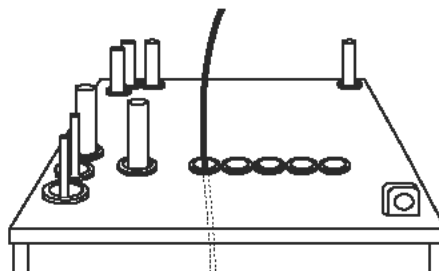

- ⑤ Faites ressortir le câble par l'arrière du boîtier électrique de commande, puis faites-le passer dans le boîtier par l'orifice indiqué en-dessous du boîtier.

Carte électronique de régulation Boîtier électrique de commande

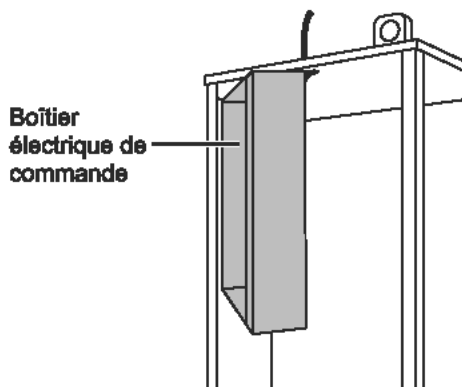
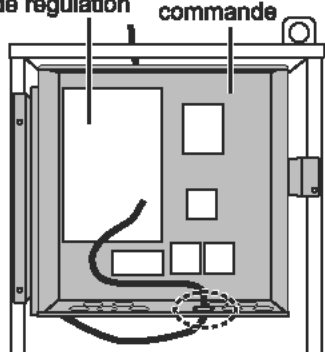

- ⑥ Raccordez le connecteur de câble à la borne CNRF de la carte électronique de régulation. Allumez SW1-8.

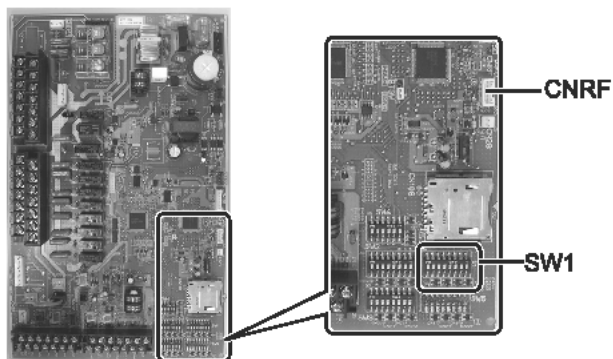

- ⑦ Reprenez le mou du câble, puis fixez le câble avec deux attaches sur le côté arrière gauche du boîtier électrique de commande.

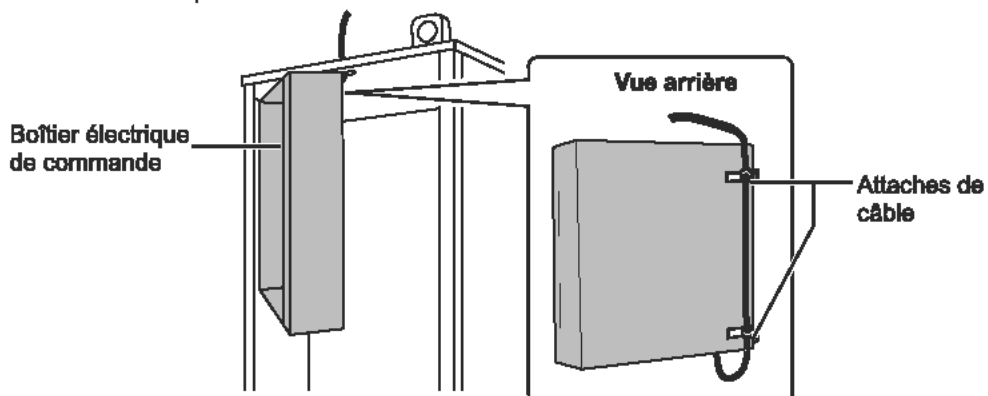

⑨ Replacez le boîtier électrique de commande dans sa position d'origine, puis réinstallez les sept vis.

⑩ Vérifiez la portée maximale du câble, puis fixez le support de montage sur le mur à l'aide des vis.

Ne tirez pas trop sur le câble quand vous mesurez sa portée maximale.

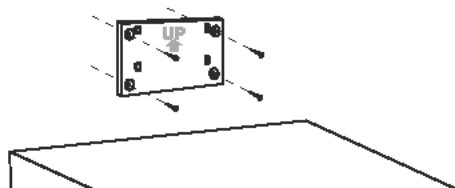

<Avis>

- **Veuillez à ne pas trop serrer les vis.**
 - ▶ Cela risque de casser ou de déformer le support de montage.
- **Lors de l'installation du support de montage, sélectionnez un emplacement exempt d'interférences.**
 - ▶ La zone d'installation doit se trouver à 10 cm au moins du boîtier mural ou d'un élément métallique. Si cela n'est pas possible, placez toujours les unités de commande sans fil dans des endroits où le test de communication indique qu'elles sont entièrement opérationnelles pour communiquer avec le récepteur sans fil.
- **Ne fixez pas le support de montage avec des vis sur le boîtier extérieur de l'Ecodan hydrobox duo.**
 - ▶ Les parties internes risquent d'être endommagées, pouvant provoquer une panne de l'unité intérieure.
- **N'installez pas le support de montage dans un endroit où le récepteur pourrait être exposé à de l'humidité ou à une fuite d'eau provenant des raccords de la tuyauterie.**
 - ▶ Le récepteur sans fil exposé à de l'humidité ou à une fuite d'eau peut entraîner une électrocution, un incendie ou sa panne.

F

⑪ Placez le récepteur sans fil sur le support fixé. Accrochez les orifices situés à l'arrière du récepteur sans fil sur les ergots du support de montage, puis fixez le récepteur sans fil lorsqu'il est en place.

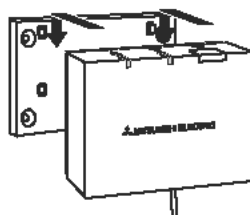

<Avis>

- **Ne placez pas le récepteur sans fil à l'intérieur de l'Ecodan hydrobox duo.**
 - ▶ Le récepteur sans fil et son câble risquent de se casser à cause de la chaleur à l'intérieur de l'unité intérieure.
- **Ne déposez pas le récepteur sans fil sur le haut de l'Ecodan hydrobox duo. Fixez toujours le récepteur sans fil sur le support de montage.**
 - ▶ Cela risque de nuire aux performances de communication sans fil.
- **Ne tirez pas trop le câble.**
 - ▶ Cela peut provoquer une panne, une inflammation ou un incendie.
- **Ne laissez pas le récepteur sans fil suspendu.**
 - ▶ Cela peut provoquer une panne, une inflammation ou un incendie.

⑫ Fermez le cache du boîtier électrique de commande, puis fixez-le à l'aide des vis.

⑬ Fixez la façade avant à l'aide des vis.

4.2 Raccordement à l'Ecodan hydrobox

* Avant l'installation, veuillez à éteindre l'alimentation principale.

① Retirez les deux vis qui maintiennent la façade avant, puis retirez-la.

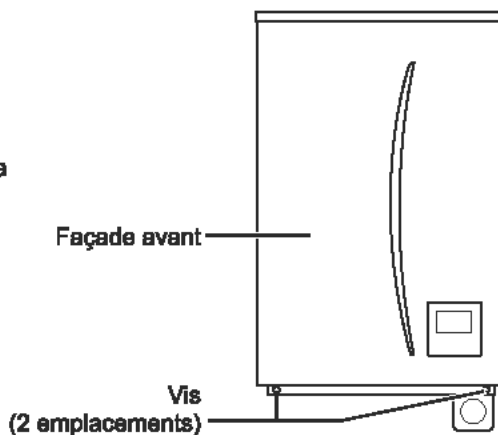

② Retirez les quatre vis pour ôter le cache du boîtier électrique de commande.

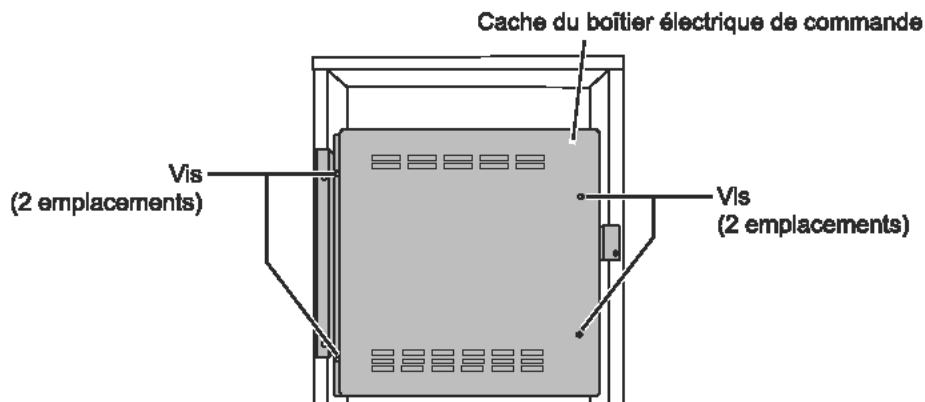

③ Passez le câble du récepteur dans l'Ecodan hydrobox dans l'orifice le plus à gauche, situé en-dessous de l'unité. Puis, passez-le dans le boîtier électrique de commande via l'orifice indiqué en-dessous du boîtier électrique de commande.

- N'enroulez pas le câble du récepteur avec un cordon d'alimentation.
- Ne faites pas passer le câble dans le même orifice qu'un câble d'alimentation.

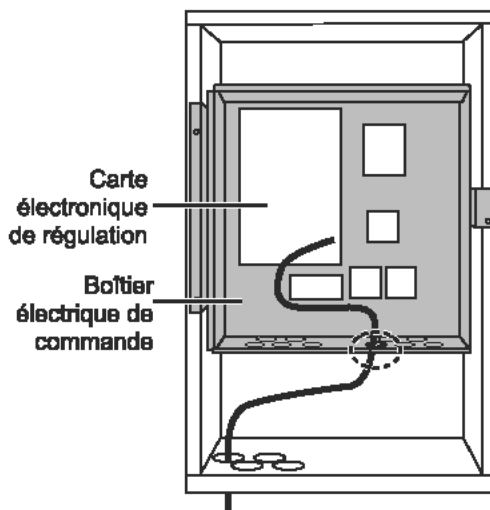

④ Raccordez le connecteur de câble au CNRF de la carte électronique de régulation. Allumez SW1-8.

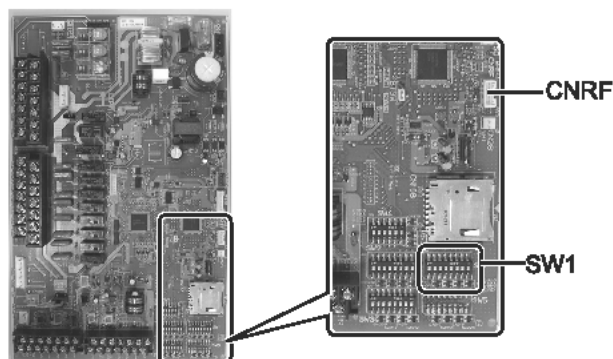

⑤ Vérifiez la portée maximale du câble, puis fixez le support de montage à l'aide des vis.

Ne tirez pas trop sur le câble quand vous mesurez sa portée maximale.

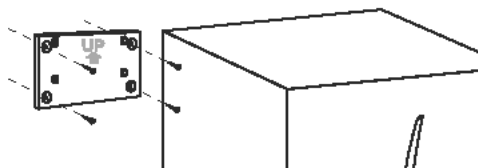

<Avis>

- **Veillez à ne pas trop serrer les vis.**
 - ▶ Cela risque de casser ou de déformer le support de montage.
- **Lors de l'installation du support de montage, sélectionnez un emplacement exempt d'interférences.**
 - ▶ La zone d'installation doit se trouver à 10 cm au moins du boîtier mural ou d'un élément métallique. Si cela n'est pas possible, placez toujours les unités de commande sans fil dans des endroits où le test de communication indique qu'elles sont entièrement opérationnelles pour communiquer avec le récepteur sans fil.
- **Ne fixez pas le support de montage avec des vis sur le boîtier extérieur de l'Ecodan hydrobox duo.**
 - ▶ Les parties intimes risquent d'être endommagées, pouvant provoquer une panne de l'unité intérieure.
- **N'installez pas le support de montage dans un endroit où le récepteur pourrait être exposé à de l'humidité ou à une fuite d'eau provenant des raccords de la tuyauterie.**
 - ▶ Le récepteur sans fil exposé à de l'humidité peut entraîner une électrocution, un incendie ou sa panne.

Lors de l'installation du récepteur sans fil, observez les précautions suivantes.

- Éloignez les autres appareils électriques ou électroniques (par exemple, radio, cuisinière à induction, micro-ondes, réfrigérateur, téléphone portable ou autre) d'au moins 50 cm du récepteur sans fil.
- Placez le récepteur sans fil dans une zone exempte d'interférences et éloignez le récepteur sans fil de tout élément métallique.

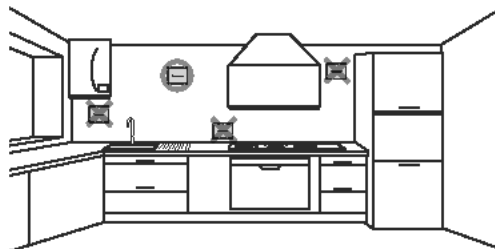

- ⑧ Placez le récepteur sans fil sur le support fixé. Accrochez les orifices situés à l'arrière du récepteur sans fil sur les ergots du support de montage, puis fixez le récepteur sans fil.

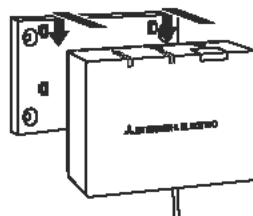

<Avis>

- **Ne placez pas le récepteur sans fil à l'intérieur de l'Ecodan hydrobox duo.**
 - ▶ Le récepteur sans fil et son câble risquent de se casser à cause de la chaleur à l'intérieur de l'unité intérieure.
- **Ne tirez pas trop le câble.**
 - ▶ Cela peut provoquer une panne, une inflammation ou un incendie.
- **Ne laissez pas le récepteur sans fil suspendu.**
 - ▶ Cela peut provoquer une panne, une inflammation ou un incendie.

- ⑦ Fermez le cache du boîtier électrique de commande, puis fixez-le à l'aide des vis.
 ⑨ Fixez la façade avant à l'aide des vis.

5. Processus de jumelage

- **Si l'unité de commande sans fil n'est pas jumelée, l'unité intérieure ne peut pas être commandée à l'aide de l'unité de commande.**
- **Avant d'utiliser les unités de commande sans fil, assurez-vous de les soumettre au processus de jumelage.**
- **Le jumelage est IMPOSSIBLE tant que le système Ecodan n'est pas éteint. Si le système Ecodan est allumé, prenez soin de l'éteindre avant de lancer le processus de jumelage.**
- **Le récepteur sans fil doit aussi être soumis au processus de jumelage, assurez-vous donc d'utiliser l'unité de commande sans fil près du récepteur sans fil.**

- ① Maintenez la touche  enfoncée sur le récepteur sans fil pendant plus de 3 secondes jusqu'à ce que le voyant orange  clignote.

Le mode de jumelage peut être annulé en appuyant sur la touche .

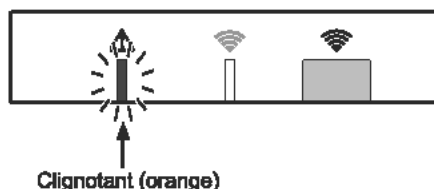

- ② Maintenez les touches ,  et  enfoncées simultanément pendant au moins 3 secondes jusqu'à ce que le numéro du mode clignote.

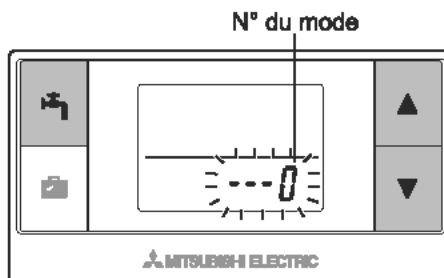

- ③ Appuyez sur la touche ▲ ou ▼ pour régler le numéro du mode sur « 1 », puis appuyez sur la touche .

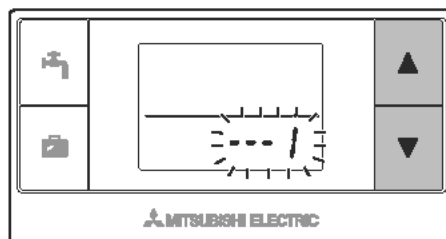

- ④ Lorsque vous appuyez sur la touche  au milieu du réglage, l'écran revient aux indications précédentes.

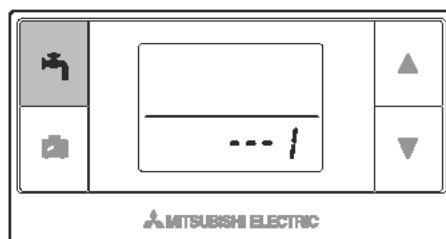

Lorsque  apparaît sur l'affichage, n'effectuez pas le jumelage. L'alimentation risque d'être coupée au milieu du jumelage et vous perdriez les informations de jumelage.

- ⑤ Appuyez sur la touche ▲ ou ▼ pour sélectionner une adresse de jumelage, puis appuyez sur la touche  pour définir l'adresse. « - » (aucun réglage) s'affiche initialement. Choisissez un nombre entre 1 et 8.

Après avoir appuyé sur la touche , l'unité de commande sans fil démarre la communication avec le récepteur sans fil.

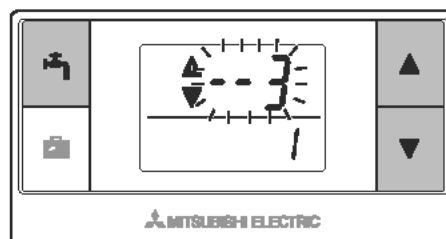

Lorsque vous utilisez plusieurs unités de commande sans fil dans un seul système Ecodan, assurez-vous de définir des adresses différentes pour chaque unité de commande.

- ⑥ Une fois le processus de jumelage effectué avec succès, « OK » s'affiche sur l'unité de commande et le voyant  s'allume en permanence sur le récepteur sans fil.

<Jumelage effectué avec succès>

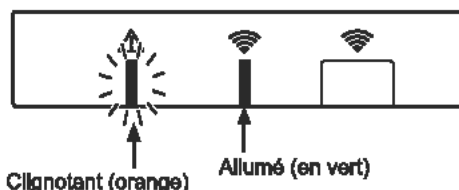

Lorsque « Err » apparaît sur l'unité de commande et que le voyant vert  sur le récepteur sans fil clignote, répétez correctement le même processus à partir de l'étape 5.

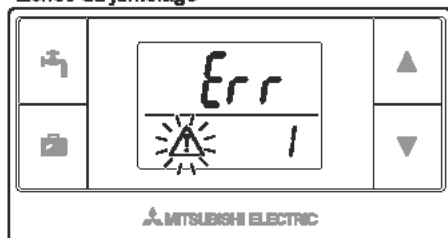

Même si le processus de jumelage échoue, le récepteur sans fil maintient le mode de jumelage pendant 5 minutes jusqu'à l'annulation.

<Échec du jumelage>



Clignotant (orange) Clignotant (vert)

<<Principales causes d'échec du processus de jumelage>>

- Le récepteur sans fil ne passe pas en mode de jumelage.
 - ▶ Appuyez sur la touche  pendant plus de 3 secondes jusqu'à ce que le voyant orange  clignote. Assurez-vous d'éteindre le système Ecodan via la télécommande principale.
- Le jumelage s'effectue en dehors de la plage de transmission du récepteur sans fil.
 - ▶ Réglez la distance entre le récepteur sans fil et l'unité de commande, puis réessayez. Une distance trop courte peut faire échouer le jumelage. Conservez une distance d'environ 50 cm.
- L'unité de commande sans fil a déjà été jumelée avec le récepteur sans fil.
 - ▶ L'adresse de jumelage assignée à une unité de commande sans fil ne peut pas être modifiée par l'unité de commande. Utilisez le récepteur sans fil pour réinitialiser les informations de jumelage. (Reportez-vous à « (3) Réinitialisation des informations de jumelage » au chapitre « 7.3 Fonctions du récepteur sans fil ».)

Même si l'alimentation est coupée ou que les piles sont épuisées, les informations de jumelage seront conservées.

6. Réglage des unités de commande sans fil

- ① Maintenez les touches ,  et  enfoncées simultanément pendant au moins 3 secondes jusqu'à ce que le numéro du mode clignote.

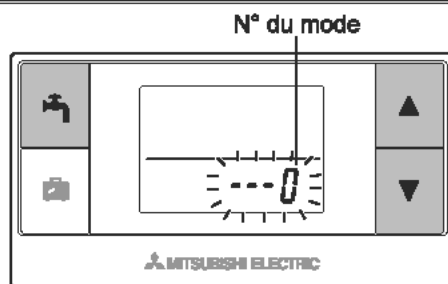

- ② Appuyez sur la touche  ou  pour choisir un numéro du mode.

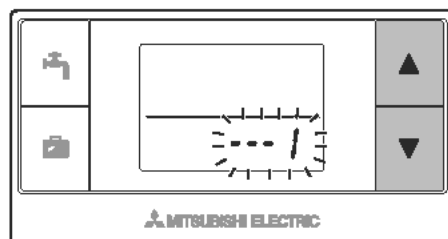

- ③ Confirmez le réglage en appuyant sur la touche . L'affichage cesse de clignoter et s'allume en permanence.

Lorsque vous appuyez sur la touche  au milieu du réglage, l'écran revient aux indications précédentes.

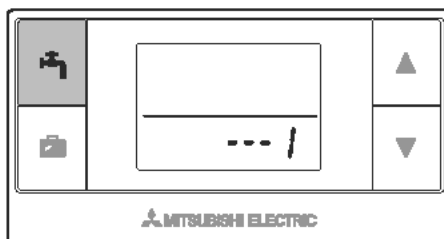

N° du mode	Noms	Fonctions	Réglages d'origine
0	Affichage de l'adresse de jumelage	Pour afficher la propre adresse de jumelage de l'unité de commande sans fil.	
1	Jumelage	Pour effectuer un processus de jumelage avec le récepteur sans fil.	
2	Unité de température	Pour sélectionner °C ou °F.	°C
3	Test de communication	Test de communication avec le récepteur sans fil.	
4	Affichage de la température ambiante	Affichage de la température ambiante réelle	Désactivé
5	Affichage du numéro de zone automatique	Pour activer ou désactiver l'affichage du numéro de zone automatique.	Désactivé

6.1 Affichage du numéro d'adresse (Mode n°0)

Réglez le numéro du mode sur « 0 ».

L'affichage de droite indique que l'adresse est réglée sur « 2 ».

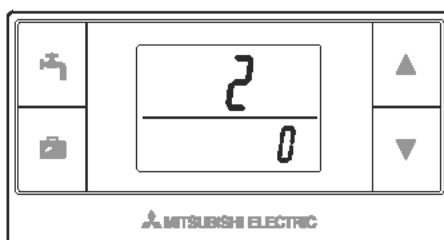

6.2 Jumelage (Mode n°1)

Pour plus de détails, reportez-vous au chapitre « 5. Processus de jumelage ».

6.3 Sélection de l'unité de température (Mode n°2)

Réglez le numéro du mode sur « 2 ». Il est possible de sélectionner la lecture de température entre les degrés Celsius (°C) ou les degrés Fahrenheit (°F).

Appuyez sur la touche  ou  pour sélectionner °C ou °F, puis appuyez sur la touche  pour confirmer la sélection.

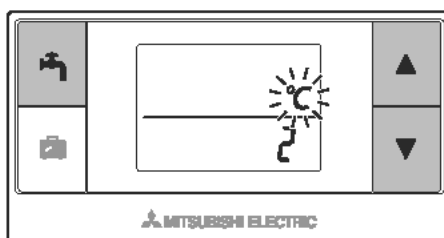

6.4 Test de communication (Mode n°3)

Réglez le numéro du mode sur « 3 ».

Un test de communication est effectué entre l'unité de commande sans fil et le récepteur sans fil.

Lorsque l'affichage indique « OK », cela signifie que la communication entre l'unité de commande et le récepteur est établie. Si « Err » s'affiche, l'unité de commande sans fil n'est pas en communication avec le récepteur sans fil.

Ne placez pas l'unité de commande sans fil dans un endroit où le test de communication risque de résulter en « Err ».

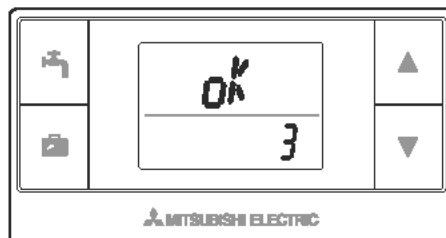

Avant d'effectuer le test de communication, assurez-vous de soumettre l'unité de commande sans fil à un processus de jumelage.

6.5 Affichage ou masquage de la température ambiante (Mode n°4)

Réglez le numéro du mode sur « 4 ».

Vous pouvez choisir d'afficher ou de masquer la température ambiante.

Appuyez sur la touche ▲ ou ▼ pour sélectionner l'affichage ou le masquage de la température ambiante, puis appuyez sur la touche ⏻ pour sauvegarder le réglage.

Masquage : « - - - ».

Affichage : La température ambiante réelle s'affiche

<Lorsque la température ambiante réelle NE s'affiche PAS>

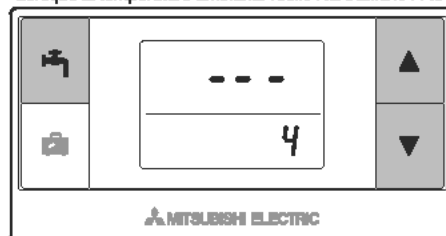

<Lorsque la température ambiante réelle s'affiche>

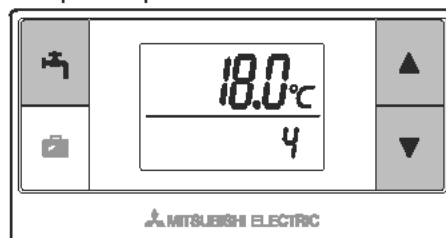

Pendant le fonctionnement de l'unité intérieure, l'affichage de la température ambiante indique la température ambiante réelle (18°C) en-dessous et la température définie (20°C) au-dessus comme indiqué sur la figure de droite. La plage de température définie varie entre 0°C et 40°C.

Si la température ambiante calculée se situe en dehors de la plage 0°C à 40°C, l'affichage de la température ambiante clignote.

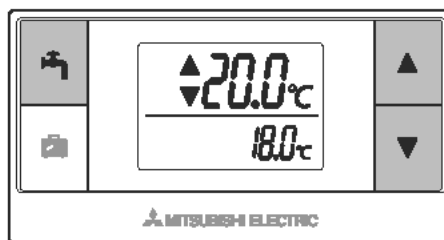

L'unité de commande sans fil installée sur un support de montage pourrait ne pas relever correctement la température ambiante à cause de la température du mur. Effectuez un test et placez l'unité de commande là où la température ambiante peut être relevée correctement.

6.6 Affichage du numéro de zone automatique (Mode n°5)

Réglez le numéro du mode sur « 5 ». Lorsque l'affichage du numéro de zone automatique est actif, un numéro de zone assigné à l'unité de commande s'affiche pendant 3 secondes après le réglage de la température.

Appuyez sur la touche ▲ ou ▼ pour sélectionner entre « --- » et 1 / ou 2, puis appuyez sur la touche ⏻ pour sauvegarder le réglage.

Inactif

: « --- ».

Actif

: Le numéro de zone (1 / ou 2) assigné à l'unité de commande s'affiche.

<Inactif>

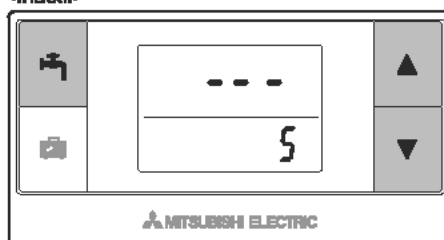

<Activé>

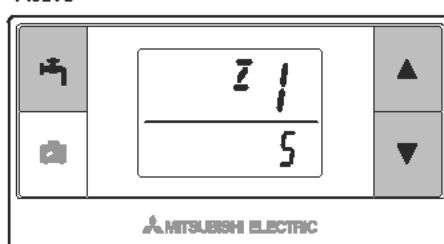

7. Fonctionnement du récepteur sans fil

Le récepteur sans fil est mis sous tension par l'unité intérieure. Il communique avec l'(les) unité(s) de commande sans fil et transmet à l'unité intérieure l'état du fonctionnement et les commandes qu'il reçoit de(s) l'unité(s) de commande sans fil. Le récepteur sans fil dispose de deux modes : le mode de jumelage et le mode de réinitialisation du jumelage.

7.1 Fonctions des touches et affichages

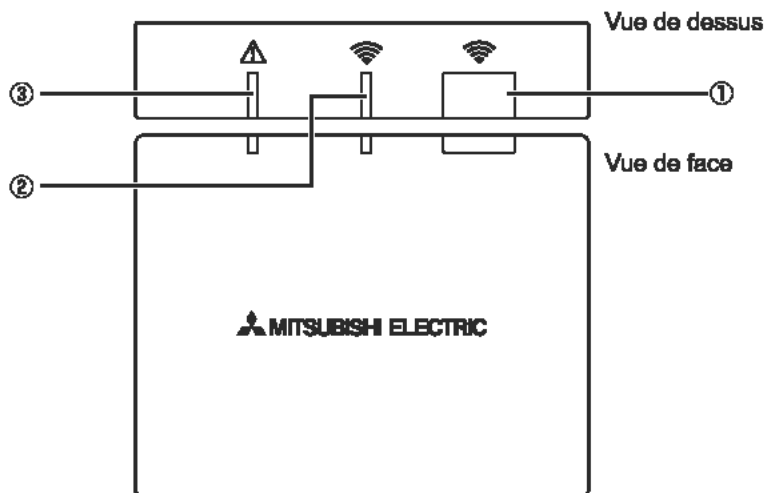



Numéro	Élément	Description
①	Touche de réglage	Pour basculer en mode de fonctionnement.
②	Voyant de communication (vert)	Pour indiquer que le récepteur sans fil est en cours de communication.
③	Voyant de fonctionnement (orange)	Pour afficher l'état de fonctionnement du récepteur sans fil.

Le tableau suivant affiche les états de fonctionnement et d'éclairage des voyants.

Voyant de fonctionnement (orange)	Voyant de communication (vert)	Description
Cilignotant	Cilignotant	L'appareil est sous tension (pendant 3 secondes).
Désactivé	Désactivé	Mode normal : Non jumelé
Désactivé	Activé	Mode normal : Jumelé
Désactivé	Cilignotant	Mode normal : En cours de communication
Cilignotant	Désactivé	Processus de jumelage en cours
Cilignotant	Activé	Jumelage : réussi
Cilignotant	Cilignotant	Jumelage : échec
Activé	Activé	Les informations du jumelage sont effacées

7.2 Mise sous tension



Quand le récepteur sans fil est mis sous tension par l'unité intérieure après l'installation, le voyant vert  et le voyant orange  clignotent pendant 3 secondes.

Sous tension



7.3 Fonctions du récepteur sans fil

(1) Mode normal

Quand le récepteur sans fil et l'unité de commande sans fil sont jumelés, le voyant vert  s'allume. Quand le récepteur sans fil est en communication avec une unité de commande sans fil, le voyant vert  clignote.

Non jumelé



Jumelé



Transmission en cours





E

(2) Mode de jumelage

*Pour plus de détails, reportez-vous au chapitre « 5. Processus de jumelage » de ce manuel.



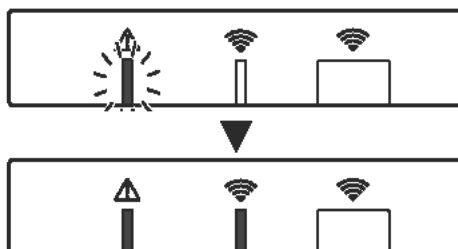

(3) Réinitialisation des informations de jumelage

Lorsque les informations de jumelage ont été effacées, **TOUTES** les unités de commande sans fil doivent de nouveau être soumises à un processus de jumelage.

Maintenez la touche  enfoncée pendant plus de 5 secondes jusqu'à ce que les voyants  et  s'allument pendant que le mode de jumelage est actif. Toutes les informations de jumelage sont effacées.





8. FAQ

Questions	Réponses
Combien d'unités de commande sans fil est-il possible de jumeler ?	Jusqu'à 8 unités.
Que faut-il savoir sur le Jumelage ?	<ul style="list-style-type: none"> • La même adresse ne peut pas être assignée à plusieurs unités de commande • Si la même adresse est assignée à plusieurs unités, l'adresse ne peut être assignée qu'à la dernière unité de commande jumelée. • Une fois que l'unité de commande est jumelée, son adresse de jumelage ne peut pas être modifiée par l'unité de commande. Utilisez le récepteur sans fil pour réinitialiser les informations de jumelage.
Quelles peuvent être les causes d'une erreur de communication entre l'unité de commande sans fil et le récepteur sans fil ?	<p>Vérifiez les causes possibles suivantes.</p> <ul style="list-style-type: none"> • Les piles de l'unité de commande sans fil sont épuisées. • Le signal transmis n'atteint pas le récepteur sans fil. • L'unité de commande sans fil n'est pas jumelée.
Quelles sont les mesures à prendre quand l'affichage temp. ambiante indique « 1 » avec  ?	Cela indique un dysfonctionnement de l'unité Intérieure ou extérieure. En vous reportant aux indications de la télécommande principale, prenez les mesures appropriées. Consultez également les manuels d'installation et SAV de l'unité Intérieure.
Quelles sont les mesures à prendre quand l'affichage temp. ambiante indique « 2 » avec  ?	Cela indique un dysfonctionnement de la thermistance à l'intérieur de l'unité de commande sans fil. Vérifiez la résistance de la thermistance. (Quand la température ambiante se situe entre 0 et 40°C, la résistance doit se situer entre 5 et 28 kΩ.)
Quelles sont les mesures à prendre quand l'affichage temp. ambiante indique « 3 » avec  ?	<p>Une erreur de communication s'est produite entre l'unité de commande sans fil et le récepteur sans fil. Vérifiez les causes possibles suivantes.</p> <ul style="list-style-type: none"> • Le signal qui est transmis par l'unité de commande sans fil n'atteint pas le récepteur sans fil. • L'unité de commande sans fil n'est pas jumelée.
Quelles sont les mesures à prendre quand l'affichage temp. ambiante indique « 4 » avec  ?	<p>Une erreur de communication s'est produite entre le récepteur sans fil et l'unité intérieure. Vérifiez les causes possibles suivantes.</p> <ul style="list-style-type: none"> • Le câble qui raccorde le récepteur sans fil et l'unité intérieure s'est rompu. • Le récepteur sans fil n'est pas correctement raccordé à l'unité intérieure.
Quelles sont les mesures à prendre quand l'affichage temp. ambiante indique « E » avec  ?	Le secours du réchauffeur est lancé à cause d'un dysfonctionnement de l'unité Intérieure ou de l'unité extérieure. Vérifiez le code d'erreur affiché sur la télécommande principale et prenez les mesures appropriées en conséquence. Le mode vacances N'est PAS disponible durant le fonctionnement de secours du réchauffeur seulement.

<<Contrôle de la température sur 2 zones>>

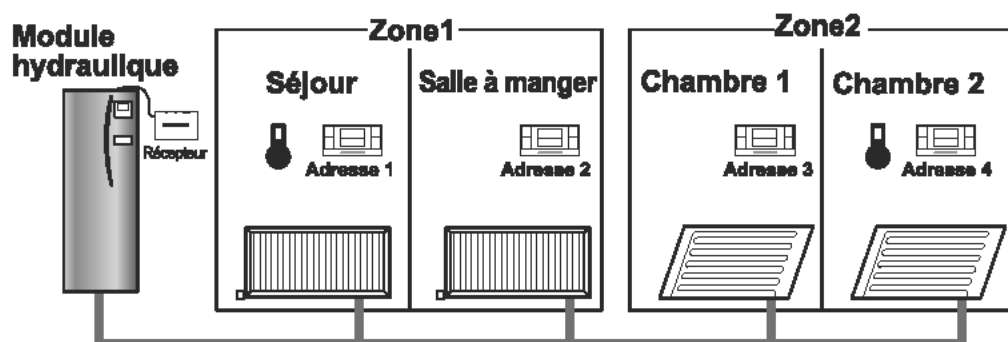
- Une thermistance est intégrée dans l'unité de commande (sonde R ambiante) ou dans la télécommande principale (sonde MR) ou dans le TH1. L'unité intérieure fait référence à la température contrôlée par une thermistance sélectionnée et contrôle la température de chaque zone.
 - Pour un contrôle de la température sur 2 zones, une sonde d'ambiance peut être sélectionnée pour la Zone1 et la Zone2 séparément. La sonde d'ambiance est utilisée pour contrôler la température ambiante.
 - La sélection de la sonde d'ambiance peut être fixe ou peut être changée en fonction de l'heure, à l'aide d'une programmation.
- Remarque : La sonde d'ambiance ne peut être sélectionnée que par la télécommande principale.



* Lorsque  s'affiche sur l'unité de commande, cela indique que l'unité de commande est utilisée pour contrôler la température ambiante. Dans cet exemple, la température du séjour contrôlée par l'unité de commande 1 est considérée comme la température ambiante pour la Zone1. La température de la chambre 2 contrôlée par l'unité de commande 4 est considérée comme la température ambiante pour la Zone2.

L

9. Spécifications

Élément	Description
Source d'alimentation	12V CC (mise sous tension par l'unité intérieure)
Conditions de température et d'humidité pour le fonctionnement	Température : 0 à 40°C Humidité de 30 à 90 % d'humidité relative (sans condensation)
Poids	150 g (sans le câble)
Dimensions (L×H×P)	100 mm × 80 mm × 30 mm



Deze handleiding beschrijft de installatie van de PAR-WR51R-E draadoze receiver en de PAR-WT50R-E draadloze afstandsbediening en de instellingen voor deze apparaten. Lees deze handleiding goed door alvorens de apparaten te installeren. Geef deze handleiding na het lezen aan de gebruiker.

Inhoudsopgave

1. Veiligheidsvoorzorgen	1	6.3 Kiezen van de	
2. Accessoires en installatiegereedschap ...	3	temperatuureenheid	13
3. Voordat u het ATW draadloze		6.4 Communicatietest	14
systeem in gebruik neemt.....	3	6.5 Tonen of verbergen van de	
4. Installeren van de draadloze receiver... 4		kamertemperatuur.....	14
4.1 Verbinden met de cilinder	4	6.6 Automatische aanduiding van	
4.2 Verbinden met de hydrobox.....	8	zonenummer	15
5. Koppelen	10	7. Bediening van draadloze receiver	16
6. Instellen van de draadloze		7.1 Functies van toetsen en displays.....	16
afstandsbedieningen	12	7.2 Inschakelen van de stroom	17
6.1 Controleren van het		7.3 Functies van draadloze receiver	17
adresnummer.....	13	8. Vragen en Antwoorden.....	18
6.2 Koppelen	13	9. Technische gegevens	19

1. Veiligheidsvoorzorgen

- De hierna beschreven voorzorgen zijn uitermate belangrijk voor een veilig gebruik van het apparaat. Zorg dat u ze begrijpt en volg ze op.
- De volgende gevarenclassificatie toont de kans op en ernst van gevaar indien de aanwijzingen bij de volgende aanduidingen niet worden opgevolgd.

 Waarschuwing	Verwijst naar een gevaarlijke situatie die ernstig letsel met mogelijk dodelijke afloop kan veroorzaken indien de gegeven aanwijzingen niet worden opgevolgd.
 Voorzichtig	Verwijst naar een gevaarlijke situatie die lichamelijk letsel of materiële schade kan veroorzaken indien de gegeven aanwijzingen niet worden opgevolgd.

Waarschuwing

► Installeren

Gebied het apparaat niet in bepaalde omgevingen.	Gebied het apparaat niet in omgevingen waar de volgende middelen in grote hoeveelheid aanwezig zijn: olie, stoom, organische oplosmiddelen, bijtend gas (bijvoorbeeld ammoniak, zwavelstoffen, zuren, etc.), of waar zuur- of alkali-oplossingen of bepaalde spray's veelvuldig worden gebruikt. Dit zou namelijk de prestatie van het apparaat kunnen verslechteren of roestvorming veroorzaken met mogelijk elektrische schokken, defecten, rookopwekking of brand als gevolg.
Plaats de apparaten niet in een omgeving waar ontvlambaar gas zich kan voordoen, kan achterblijven, binnenstromen of lekken.	Opgehoopt ontvlambaar gas kan brand of een ontploffing veroorzaken.

Waarschuwing

Het apparaat moet door de plaats van aankoop of een erkend techniciën in overeenstemming met de aanwijzingen in de installatiehandleiding worden geïnstalleerd.	Een verkeerde installatie van het apparaat kan een elektrische schok of brand veroorzaken.
Plaats het apparaat niet in een ruimte waar mogelijk veel stoom of condensvorming is.	Dit veroorzaakt namelijk mogelijk elektrische schokken, brand en defecten.
► Bedrading	
Het maximale voltage van de draadloze receiver is 12V gelijkstroom. Verblind niet een 230V wisselstroombron met de draadloze receiver.	Dit zou namelijk een defect, ontploffing of brand kunnen veroorzaken.
Zorg dat de verbindingen stevig zijn waarbij geen overmatige druk of externe druk op de aansluitingen wordt uitgeoefend.	Door onjuiste verbindingen kunnen draden breken, hitte worden opgewekt of brand worden veroorzaakt.
► Overige	
Druk niet met scherpe voorwerpen op de toetsen.	Dit veroorzaakt namelijk mogelijk elektrische schokken en defecten.
Raak het apparaat niet met natte handen aan.	Dit veroorzaakt namelijk mogelijk elektrische schokken en defecten.
Was het apparaat niet met water of andere vloeistoffen.	Dit veroorzaakt namelijk mogelijk elektrische schokken en defecten.
Laat het installeren of repareren van het apparaat over aan de plaats van aankoop of een erkend techniciën.	Een onjuiste installatie van het apparaat kan elektrische schokken, rookopwekking of brand veroorzaken doordat er stof of vocht in het apparaat komt.
Demonteer het apparaat niet en maak er geen veranderingen in.	

Voorzichtig

Laat het apparaat niet vallen.	De houder kan anders breken of het apparaat dermate worden beschadigd waardoor gebruik onmogelijk wordt.
Installeer het apparaat op een plaats die stevig genoeg voor het gewicht is.	De draadloze receiver kan vallen indien deze niet goed is geïnstalleerd.

Weggooien

Dit symbool is uitsluitend van toepassing op landen van de EU.

 Dit symbool is in overeenstemming met richtlijn 2002/96/EC Artikel 10 Informatie voor gebruikers en Annex IV, en/of richtlijn 2006/66/EC Artikel 20 Informatie voor eindgebruikers en Annex II.

Uw MITSUBISHI ELECTRIC product is ontworpen en gefabriceerd met materialen en onderdelen van hoge kwaliteit die kunnen worden gerecycled en/of opnieuw kunnen worden gebruikt. Dit symbool betekent dat de elektrische en elektronische apparaten, batterijen en accumulators bij het bereiken van het eind van hun levensduur afzonderlijk van het normale huishoudelijke afval moeten worden weggegooid. Indien een chemisch symbool onder het symbool is afgedrukt, betekent dit

chemische symbool dat de batterij of accumulator een zware stof of metaal van een bepaalde concentratie bevat. Dit wordt als volgt aangegeven: Hg: kwik (0,0005%), Cd: cadmium (0,002%), Pb: lood (0,004%)

In de Europese Unie zijn er afzonderlijke verzamel-systemen voor gebruikte elektrische en elektronische producten, batterijen en accumulators.

Breng derhalve deze apparatuur, batterijen en accumulators op de juiste wijze naar de van toepassing zijnde lokale instantie of het verzamel-/recyclepunt.

Help ons het milieu te beschermen!

2. Accessoires en installatiegereedschap

De volgende onderdelen zijn standaard bijgeleverd.

Onderdeel	Aantal
① Draadloze ontvanger <PAR-WR51R-E> (2 meter kabel bijgeleverd)	1
② Beugel	1
③ Schroef met platte kop (4,1 x 6)	4
④ Handleiding voor installeren en instellen	1

* Voor het installeren van de apparaten heeft u een kruiskop-schroevendraaier (nummer 2, 6 mm) nodig.

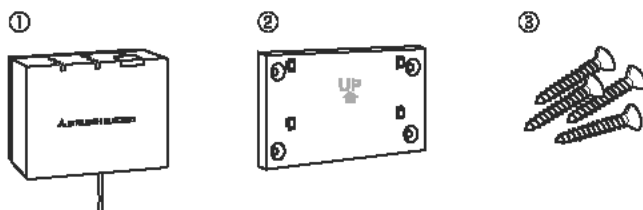

3. Voordat u het ATW draadloze systeem in gebruik neemt

Hieronder vindt u een samenvatting van de procedure voor het installeren en instellen van het draadloze systeem.

1. Apparaten en handleidingen die nodig zijn voor het instellen en installeren van het draadloze systeem

- ① PAR-WR50R-E draadloze afstandsbediening
- ② PAR-WR51R-E draadloze receiver
- ③ Handleiding voor installeren en instellen van het ATW draadloze systeem (deze handleiding)
- ④ Bedieningshandleiding van draadloze afstandsbediening (hierna afgekort tot BH)
- ⑤ Installatiehandleiding ecodan-systeem (hierna afgekort tot IH)

2. Procedure voor installeren en installen

- ① Schakel het ecodan-systeem uit.
- ② Installeer de draadloze receiver op het ecodan-systeem.
(Zie "4. Installeren van de draadloze receiver" in deze handleiding.)

Wanneer u de draadloze receiver installeert, moet u SW1-8 op het regelbord naar AAN drukken. (Zie "5.1 Functies van DIP-schakelaars" in IH.)

- ③ Schakel de stroom van het ecodan-systeem in en de LED's op de receiver zullen 3 seconden knipperen.
- ④ Plaats twee AA alkaline batterijen in de draadloze afstandsbediening.
(Zie "Batterijen" in "4. Alvorens gebruik" in BH.)
- ⑤ Voer de koppeling tussen de draadloze receiver en de afstandsbediening uit.
(Zie "5. Koppelen" in deze handleiding.)

De draadloze receiver wordt uitsluitend gekoppeld wanneer het ecodan-systeem is uitgeschakeld. Wanneer het systeem AAN is, moet u het uitschakelen alvorens het koppelen te starten.

- ⑦ Test de draadloze communicatie tussen de draadloze afstandsbediening en de draadloze receiver.
(Zie "6.4 Communicatietest" in "6. Instellen van draadloze afstandsbedieningen" in deze handleiding.)
- ⑧ Leg de draadloze afstandsbediening op een geschikte plaats.
(Zie "4. Alvorens gebruik" in BH.)
- ⑨ Zie "Opties afstandsbediening" in IH voor het Instellen van de draadloze afstandsbediening als een kamersensor die de kamertemperatuur bijhoudt.
- ⑩ Gebruik de hoofdbediening om het ecodan-systeem in te stellen op de stand kamertemperatuur (📏).
Wanneer de stand (📏) voorlooptemp. of de stand compensatiecurve (📏) is gekozen, werkt de draadloze afstandsbediening als een thermostaat. (Zie "Hoofdbediening" in IH.)

Wanneer de batterij van de als kamersensor ingestelde afstandsbediening leegraakt of er een fout tijdens de stand kamertemp. is, wordt de stand kamertemp. automatisch naar de stand compensatiecurve geschakeld. De stand kamertemp. wordt hersteld na het vervangen van de batterij of het oplossen van de communicatiefout.

Het installeren en instellen van de draadloze afstandsbediening is nu voltooid. Herhaal stap ⑤ tot ⑩ als u nog meer draadloze afstandsbedieningen wilt installeren.

4. Installeren van de draadloze receiver

4.1 Verbinden met de cilinder

* Schakel de hoofdstroomtoevoer beslist uit alvorens het apparaat te installeren.

- ① Verwijder de twee schroeven van het voorpaneel en verwijder vervolgens het paneel.

NL

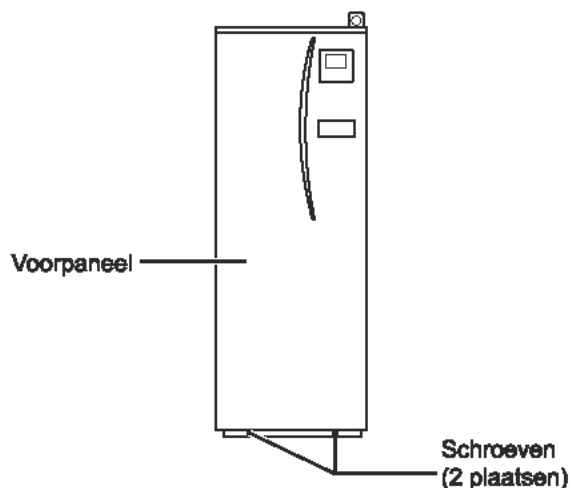

Indien u het verwijderde voorpaneel uit de buurt van de binnenunit wilt zetten, moet u de relatstekker van de hoofdregelaar ontkoppelen.

- ② Verwijder de vier schroeven om de afdekking van de stuur- en schakelkast te verwijderen.

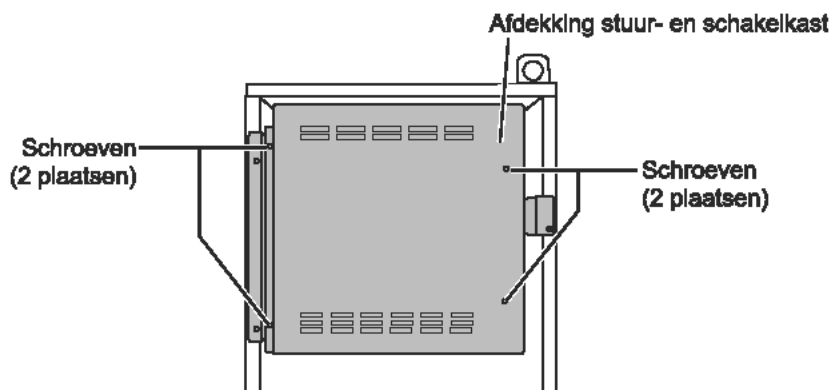

- ③ Verwijder de twee schroeven en trek de stuur- en schakelkast vanaf de rechterkant naar u toe.

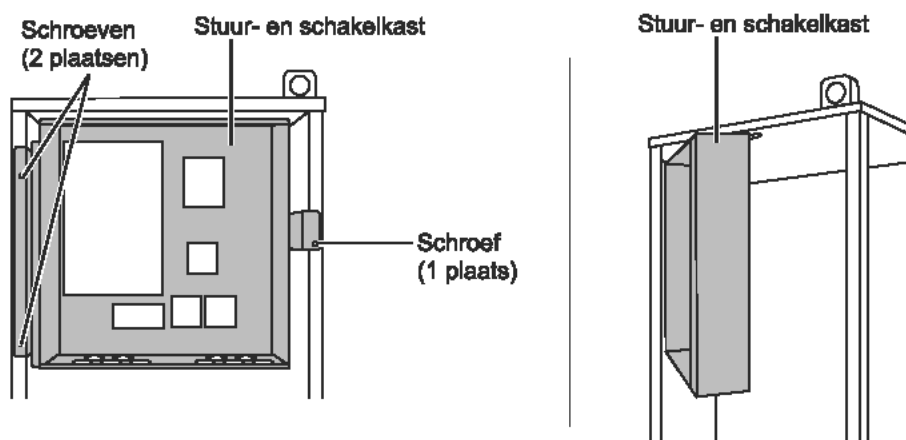

- ④ Leid de kabel van de receiver naar de cilinderunit via de meest linkse opening op de bovenkant van de unit.

Leid de kabel van de receiver niet door een opening waar een stroomkabel door gaat en bundel de kabel niet samen met een stroomkabel.

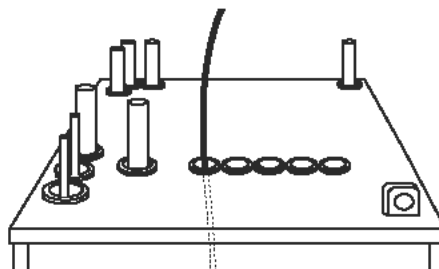

- ⑤ Leid de kabel via de achterkant van de de stuur- en schakelkast naar een van de in de afbeelding getoonde gaten in de onderkant van de box.

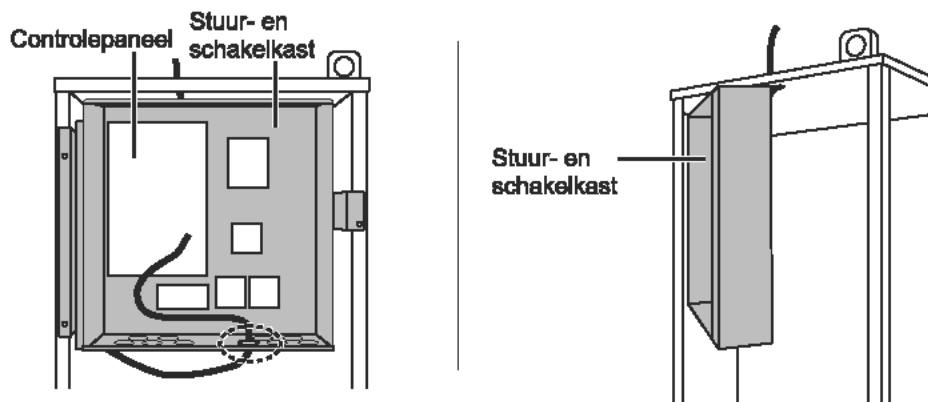

- ⑥ Verblind de kabelstekker met de CNRF-aansluiting op het regelbord. Druk SW1-8 naar AAN.

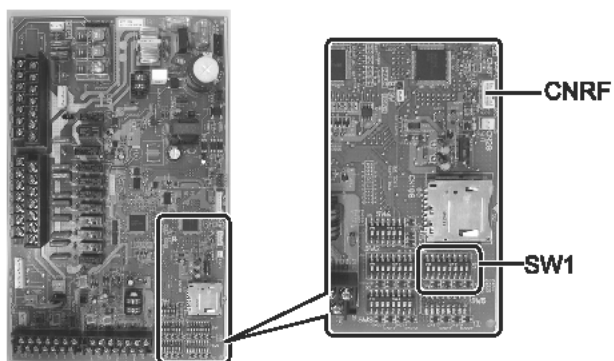

- ⑦ Verwijder speling uit de kabel en zet de kabel met twee kabelklemmen aan de linkerachterkant van de stuur- en schakelkast vast.

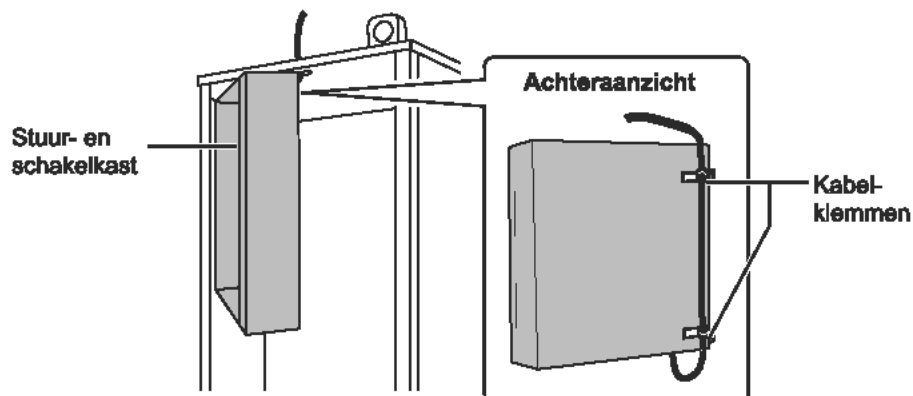

- ⑩ Plaats de afdekking van de stuur- en schakelkast weer terug en plaats de zeven schroeven weer.
- ⑪ Controleer het maximale bereik van de kabel en bevestig de beugel met schroeven aan de muur.

Trek niet overmatig aan de kabel bij het controleren van het maximale bereik.

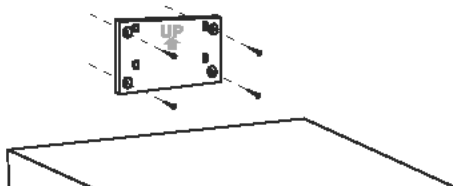

<Opmerking>

- **Draai de schroeven niet overmatig vast.**
 - ▶ De beugel zal anders vervormen of barsten.
- **Kies een geschikte plaats voor het monteren van de beugel.**
 - ▶ Zorg dat er ten minste 10 cm afstand tot een metalen voorwerp of muurkast is. Indien dit onmogelijk is, installeer dan de draadloze afstandsbediening op een plaats waar met de communicatietest is bepaald dat er geen probleem is met de communicatie tussen de draadloze afstandsbediening en draadloze receiver.
- **Installeer de beugel niet met schroeven op de externe behuizing van de cilinderunit.**
 - ▶ De interne onderdelen worden anders mogelijk beschadigd waardoor de binnenunit onjuist zal functioneren.
- **Installeer de beugel niet op een plaats waar de receiver aan vocht of lekkend water van bovenliggende leidingen onderhevig kan zijn.**
 - ▶ De draadloze receiver kan een elektrische schok, brand of defect veroorzaken wanneer deze aan vocht of lekkend water onderhevig is.

- ⑫ Plaats de draadloze receiver op de bevestigde beugel.
Haak de gaten in de achterkant van de draadloze receiver aan de uitparingen van de beugel en bevestig de draadloze receiver op zijn plaats.

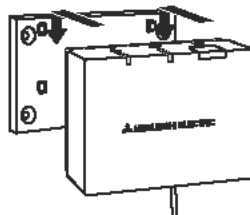

<Opmerking>

- **Plaats de draadloze receiver niet in de cilinderunit.**
 - ▶ De draadloze receiver en de interne bedrading zullen anders worden beschadigd vanwege de hitte in de binnenunit.
- **Plaats de draadloze receiver niet op de cilinderunit. Bevestig de draadloze receiver altijd op de beugel.**
 - ▶ De draadloze communicatie zal anders mogelijk onjuist zijn.
- **Trek niet overmatig hard aan de kabel.**
 - ▶ Dit zou namelijk een defect, ontploffing of brand kunnen veroorzaken.
- **Laat de draadloze receiver niet ergens slingeren.**
 - ▶ Dit zou namelijk een defect, ontploffing of brand kunnen veroorzaken.

- ⑬ Sluit de afdekking van de stuur- en schakelkast en zet met schroeven vast.

- ⑭ Bevestig het voorpaneel met schroeven.

4.2 Verblinden met de hydrobox

* Schakel de hoofdstroomtoevoer beslist ult alvorens het apparaat te installeren.

- ① Verwijder de twee schroeven van het voorpaneel en verwijder vervolgens het paneel.

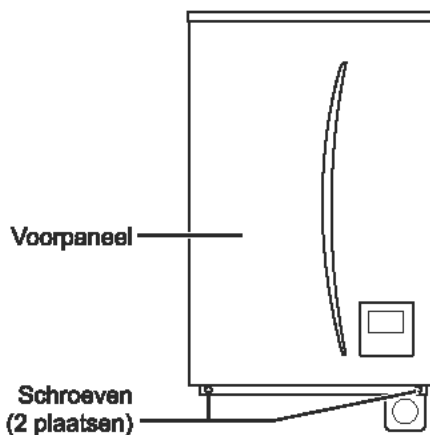

- ② Verwijder de vier schroeven om de afdekking van de stuur- en schakelkast te verwijderen.

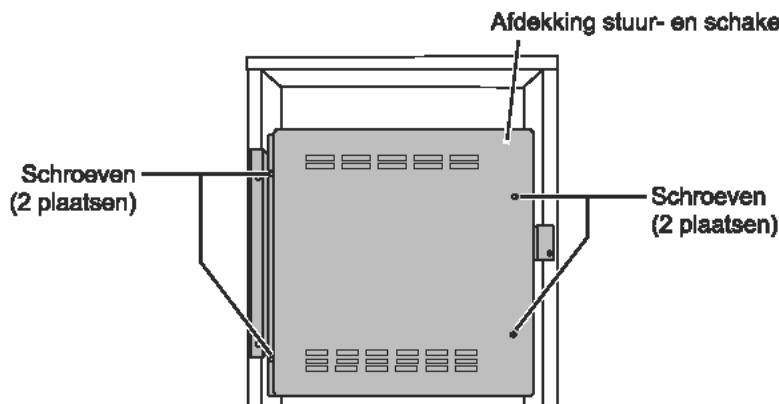

- ③ Leid de kabel van de receiver naar de hydrobox-unit via de meest linkse opening op de onderkant van de unit. Leid vervolgens naar de stuur- en schakelkast via de in de afbeelding getoonde opening aan de onderkant van de stuur- en schakelkast.

- Bundel de kabel van de receiver niet samen met een stroomkabel.
- Leid de kabel niet via een opening waar een stroomkabel door gaat.

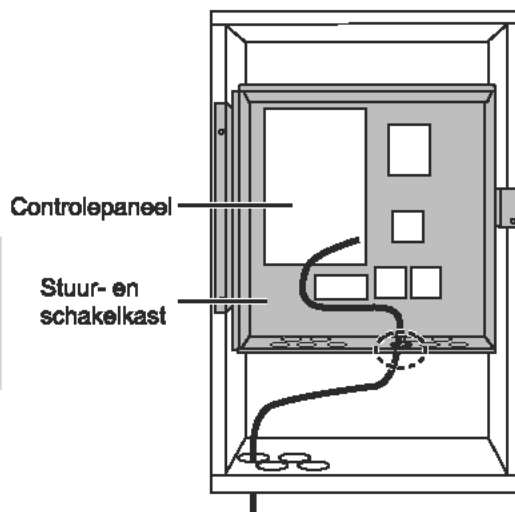

④ Verbind de kabelstekker met de CNRF-aansluiting op het regelbord. Druk SW1-8 naar AAN.

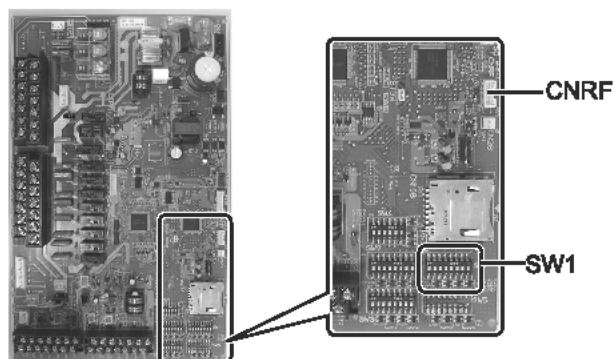

⑤ Controleer het maximale bereik van de kabel en bevestig de beugel met schroeven.

Trek niet overmatig aan de kabel bij het controleren van het maximale bereik.

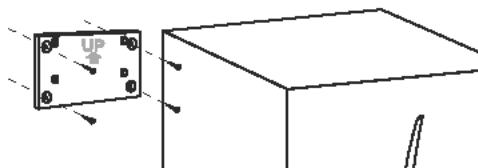

<Opmerking>

- **Draai de schroeven niet overmatig vast.**
 - ▶ De beugel zal anders vervormen of barsten.
- **Kies een geschikte plaats voor het monteren van de beugel.**
 - ▶ Zorg dat er ten minste 10 cm afstand tot een metalen voorwerp of muurkast is. Indien dit onmogelijk is, installeer dan de draadloze afstandsbediening op een plaats waar met de communicatietest is bepaald dat er geen probleem is met de communicatie tussen de draadloze afstandsbediening en draadloze receiver.
- **Installeer de beugel niet met schroeven op de externe behuizing van de cilinderunit.**
 - ▶ De interne onderdelen worden anders mogelijk beschadigd waardoor de binnenunit onjuist zal functioneren.
- **Installeer de beugel niet op een plaats waar de receiver aan vocht of lekkend water van bovenliggende leidingen onderhevig kan zijn.**
 - ▶ De draadloze receiver kan een elektrische schok, brand of defect veroorzaken wanneer deze aan vocht onderhevig is.

Let op het volgende bij het installeren van de draadloze receiver.

- Houd andere elektrische en elektronische apparaten (bijvoorbeeld een radio, inductie-koker, magnetronoven, koelkast en mobiele telefoon) op ten minste 50 cm afstand van de draadloze receiver.
- Plaats de draadloze receiver in een ruimte zonder storing en ruis en uit de buurt van metaal.

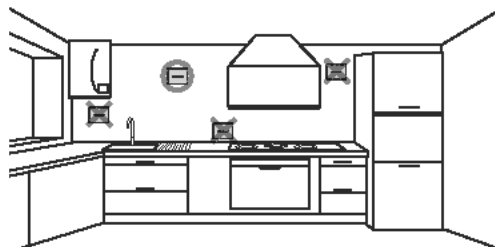

- ⑥ Plaats de draadloze receiver op de bevestigde beugel.

Haak de gaten in de achterkant van de draadloze receiver aan de uitsparingen van de beugel en bevestig de draadloze receiver.

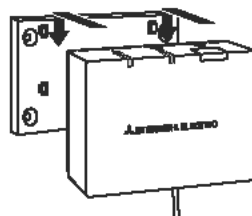

<Opmerking>

- **Plaats de draadloze receiver niet in de cilinderunit.**
 - ▶ De draadloze receiver en de interne bedrading zullen anders worden beschadigd vanwege de hitte in de binnenunit.
- **Trek niet overmatig hard aan de kabel.**
 - ▶ Dit zou namelijk een defect, ontploffing of brand kunnen veroorzaken.
- **Laat de draadloze receiver niet ergens slingeren.**
 - ▶ Dit zou namelijk een defect, ontploffing of brand kunnen veroorzaken.

- ⑦ Sluit de afdekking van de stuur- en schakelkast en zet met schroeven vast.

- ⑧ Bevestig het voorpaneel met schroeven.

5. Koppelen

- Indien de draadloze afstandsbediening niet is gekoppeld, kan de binnenunit niet worden bediend met de afstandsbediening.
- Alvorens draadloze afstandsbedieningen in gebruik te nemen, moeten ze beslist worden gekoppeld.
- Koppelen is NIET mogelijk, tenzij het ecodan-systeem is uitgeschakeld. Wanneer het ecodan-systeem AAN is, moet u het uitschakelen alvorens het koppelen te starten.
- De draadloze receiver is tevens vereist voor het koppelen. Bedien de draadloze afstandsbediening derhalve in de buurt van de draadloze receiver.

NL

- ① Houd de  toets op de draadloze receiver 3 seconden of langer ingedrukt totdat de oranje  LED knippert.

De koppelfunctie wordt geannuleerd door een druk op de  toets.

- ② Houd de ,  en  toetsen tegelijkertijd ten minste 3 seconden ingedrukt totdat het functienummer knippert.



Knippert (oranje)

Functienummer

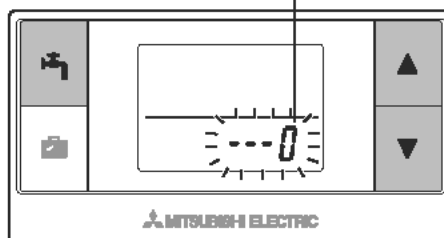

- ③ Druk op de ▲ of ▼ toets om het functienummer op "1" te stellen en druk op de  toets.

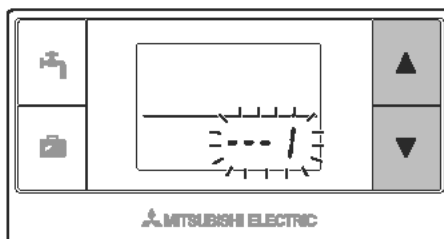

- ④ Door een druk op de  toets tijdens het instellen, toont het scherm weer de voorgaande aanduiding.

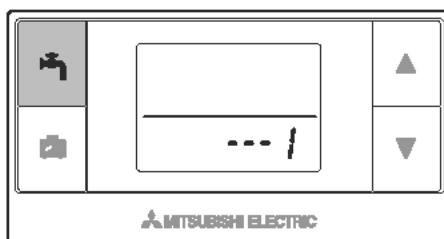

Start het koppelen niet wanneer  op het display wordt getoond. De stroom kan namelijk tijdens het koppelen worden uitgeschakeld waardoor de informatie van het koppelen verloren gaat.

- ⑤ Druk op de ▲ of ▼ toets om een koppelingssadres te kiezen en druk vervolgens op de  toets om het adres in te stellen. " - " (geen instelling) wordt eerst getoond. Kies een nummer vanaf 1 tot 8.

Na een druk op de  toets start de draadloze afstandsbediening de communicatie met de draadloze receiver.

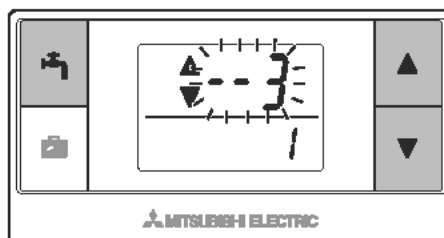

Bij gebruik van meerdere draadloze afstandsbedieningen in een ecodan-systeem, moet voor iedere afstandsbediening beslist een verschillend adres worden ingesteld.

- ⑥ Wanneer het koppelen juist werd voltooid, verschijnt "OK" op de afstandsbediening en licht de groene  LED continue op de draadloze receiver op.

<Koppelen geslaagd>

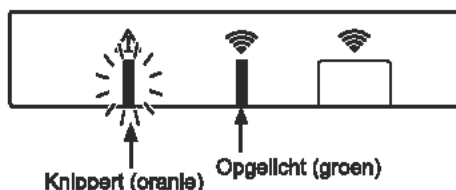
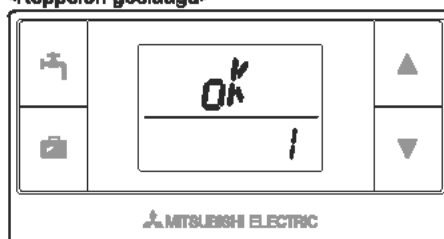

NL

Herhaal de procedure op de juiste manier vanaf stap 5 indien "Err" op de afstandsbediening wordt getoond en de groene LED op de draadloze receiver knippert.

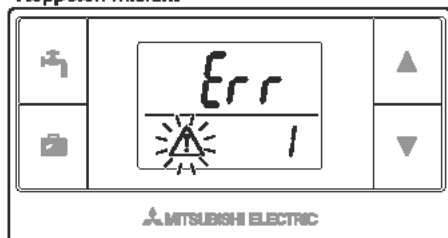

Ook wanneer het koppelen mislukt, blijft de draadloze receiver wanneer niet geannuleerd 5 minuten in de koppelingsfunctie geschakeld.

<Koppelen mislukt>



Knippert (oranje) Knippert (groen)

<<Belangrijkste oorzaken van onjuiste koppeling>>

- **Draadloze receiver schakelt niet in de koppelingsfunctie.**
 - ▶ Druk ten minste 3 seconden op de  toets totdat de oranje  LED knippert. Schakel het ecodan-systeem beslist uit met de hoofdbediening.
- **Koppelen wordt buiten het bereik van de draadloze receiver uitgevoerd.**
 - ▶ Verander de afstand tussen de draadloze receiver en de afstandsbediening en probeer opnieuw. Het koppelen is onmogelijk indien de afstand zeer kort is. Houd een afstand van ongeveer 50 cm.
- **De draadloze afstandsbediening is reeds aan de draadloze receiver gekoppeld.**
 - ▶ Het koppelingsadres dat aan een draadloze afstandsbediening is toegewezen, kan niet met de afstandsbediening worden veranderd. Gebruik de draadloze receiver om de informatie van het koppelen terug te stellen. (Zie "(3) Terugstellen van de informatie van het koppelen" in 7.3 Functies van draadloze receiver".)

NL

De informatie van het koppelen blijft ook behouden wanneer de stroom wordt onderbroken of de batterijen uitgeput zijn.

6. Instellen van de draadloze afstandsbedieningen

- ① Houd de ,  en  toetsen tegelijkertijd ten minste 3 seconden ingedrukt totdat het functienummer knippert.

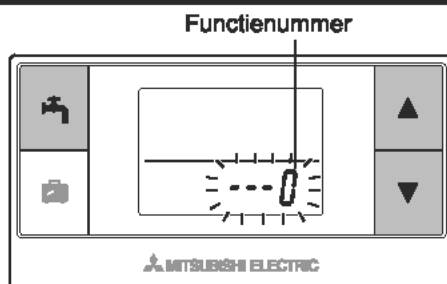

- ② Druk op de  of  toets om een functienummer te kiezen.

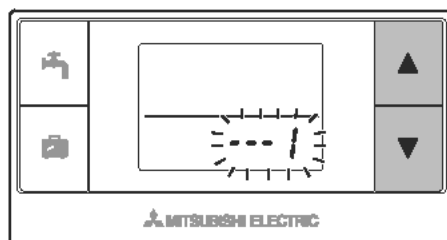

- ③ Bevestig de instelling door een druk op de  toets.
Het display stopt te knipperen en licht continu op.

Door een druk op de  toets tijdens het instellen, toont het scherm weer de voorgaande aanduiding.

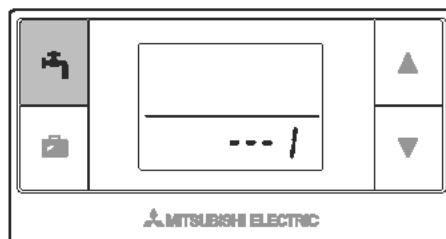

Functienummer	Namen	Functies	Basisinstellingen
0	Aanduiding koppelingsadres	Tonen van het eigen koppelingsadres van de draadloze afstandsbediening.	
1	Koppelen	Koppelen aan de draadloze receiver.	
2	Temperatuureenheid	Kiezen van °C of °F.	°C
3	Communicatietest	Testen van de communicatie met de draadloze receiver.	
4	Aanduiding kamertemperatuur	Aanduiding van werkelijke kamertemperatuur.	UIT
5	Automatische aanduiding van zonennummer	Tonen of verbergen van de automatische aanduiding van zonennummer.	UIT

6.1 Controleren van het adresnummer (Functienummer 0)

Kies "0" voor het functienummer.

De rechterafbeelding toont dat het adres op "2" is gesteld.

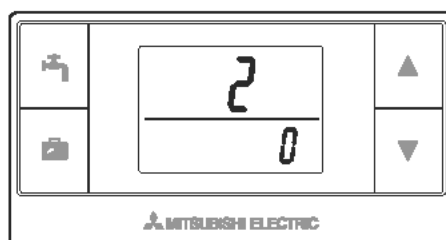

NL

6.2 Koppelen (Functienummer 1)

Zie "5. Koppelen" voor details.

6.3 Kiezen van de temperatuureenheid (Functienummer 2)

Kies "2" voor het functienummer.

U kunt Celsius (°C) of Fahrenheit (°F) kiezen voor de aanduiding van de temperatuur.

Druk op de  of  toets om °C of °F te kiezen en druk vervolgens op de  toets om uw keuze te bevestigen.

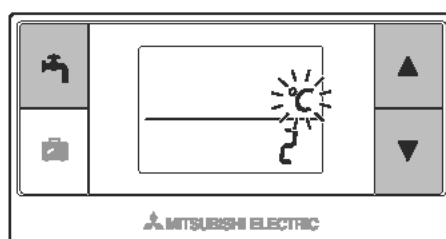

6.4 Communicatietest (Functienummer 3)

Kies "3" voor het functienummer.

Er wordt een communicatietest uitgevoerd tussen de draadloze afstandsbediening en de draadloze receiver.

Er is communicatie tussen de afstandsbediening en de receiver indien "OK" op het display wordt getoond. Indien "Err" verschijnt, communiceert de draadloze afstandsbediening niet met de draadloze receiver.

Plaats de draadloze afstandsbediening niet op plaatsen waar het resultaat van de communicatietest "Err" is.

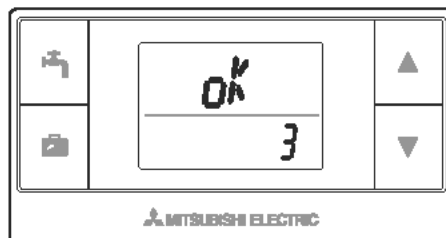

Verzekert dat de draadloze afstandsbediening is gekoppeld alvorens de communicatietest uit te voeren.

6.5 Tonen of verbergen van de kamertemperatuur (Functienummer 4)

Kies "4" voor het functienummer.

NL

Kies of u de kamertemperatuur wel of niet wilt tonen.

Druk op de  of  toets om uw keuze te maken voor het tonen of verbergen van de kamertemperatuur en druk op de  toets om de instelling op te slaan.

Verbergen : " - - - ".

Tonen : Werkelijke kamertemperatuur wordt getoond

<Wanneer de werkelijke kamertemperatuur NIET wordt getoond >

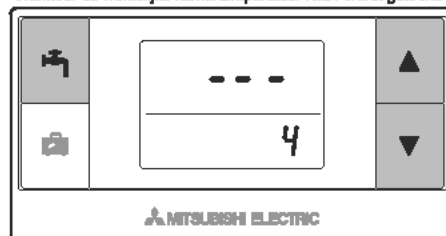

<Wanneer de werkelijke kamertemperatuur wordt getoond >

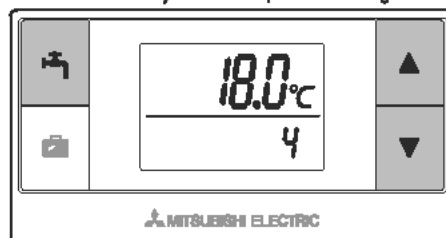

Tijdens de werking van de binnenunit toont de onderste aanduiding de actuele kamertemperatuur (18°C) en de bovenste de ingestelde temperatuur (20°C) zoals hier rechts wordt afgebeeld. De gemeten temperatuur wordt vanaf 0°C tot 40°C getoond.

De aanduiding van de kamertemperatuur knippert wanneer de gemeten kamertemperatuur buiten het 0°C tot 40°C bereik is.

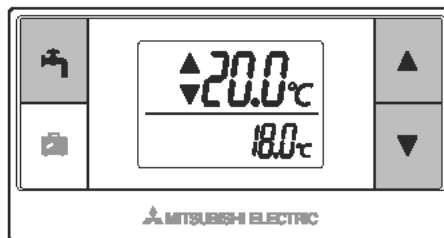

Wanneer de draadloze afstandsbediening op de beugel is geplaatst, is de kamertemperatuur mogelijk niet nauwkeurig vanwege de temperatuur van de muur. Voer een test uit en plaats de afstandsbediening ergens waar de kamertemperatuur nauwkeurig en juist kan worden bepaald.

6.6 Automatische aanduiding van zonennummer (Functienummer 5)

Kies "5" voor het functienummer.
 Wanneer de automatische aanduiding van het zonennummer is geactiveerd, wordt het aan de afstandsbediening toegewezen zonennummer na het instellen van de temperatuur gedurende 3 seconden getoond.
 Druk op de of toets om afwisselend " - - - " en $\text{Z}1$ of $\text{Z}2$ te kiezen en druk vervolgens op de toets om de instelling op te slaan.

Inactief : " - - - ".
Actief : Het aan de afstandsbediening toegewezen zonennummer ($\text{Z}1$ of $\text{Z}2$) wordt getoond.

<Inactief>

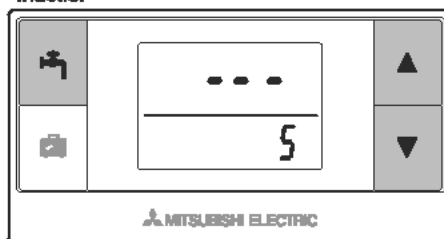

<Actief>

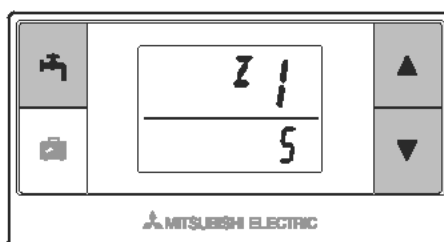

TM

7. Bediening van draadloze receiver

De draadloze receiver wordt door de binnenunit gevoed. De receiver communiceert met de draadloze afstandsbediening(en) en verstuurt de van de draadloze afstandsbediening(en) ontvangen bedieningsstatus en commando's naar de binnenunit. De draadloze receiver heeft twee functies: koppelfunctie en koppelingsterugstelfunctie.

7.1 Functies van toetsen en aanduidingen

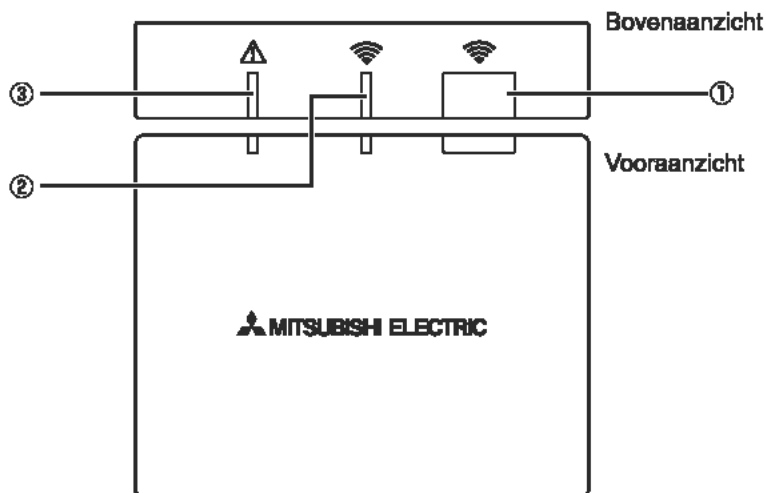

NL

Aantal	Onderdeel	Beschrijving
①	Insteltoets	Veranderen van de bedieningsfunctie.
②	Communicatie LED (groen)	Toont dat de draadloze receiver communiceert.
③	Bediening LED (oranje)	Toont de bedieningsstatus van de draadloze receiver.

De volgende tabel toont de betekenis en verlichtingsstatus van de LED-indicators.

Bediening LED (oranje)	Communicatie LED (groen)	Beschrijving
Knippert	Knippert	Stroom ingeschakeld (AAN) (gedurende 3 seconden).
Uit	Uit	Normale functie: Niet gekoppeld
Uit	Aan	Normale functie: Gekoppeld
Uit	Knippert	Normale functie: Communicatie
Knippert	Uit	Koppelen wordt uitgevoerd
Knippert	Aan	Koppelen: Geslaagd
Knippert	Knippert	Koppelen: Niet geslaagd
Aan	Aan	Informatie van koppelen wordt gewist

7.2 Inschakelen van de stroom



Wanneer de draadloze receiver na het installeren stroom krijgt van de binnenunit, knipperen de groene  LED-indicator en oranje  LED-indicator gedurende 3 seconden.

Stroom Ingeschakeld (AAN)



7.3 Functies van draadloze receiver

(1) Normale functie

Wanneer de draadloze receiver is gekoppeld aan een draadloze afstandsbediening, licht de groene  LED op. Wanneer de draadloze receiver communiceert met een draadloze afstandsbediening, knippert de groene  LED.

Niet gekoppeld



Gekoppeld



Aan het versturen



(2) Koppelfunctie

*Zie "5. Koppelen" in deze handleiding voor details.



(3) Terugstellen van de informatie van het koppelen

Na het wissen van de informatie van het koppelen, moeten ALLE draadloze afstandsbedieningen opnieuw worden gekoppeld.

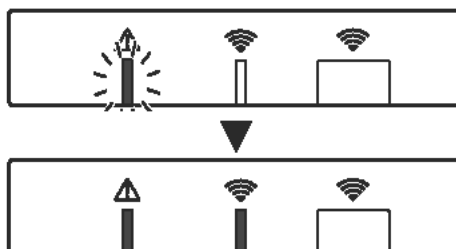
Houd de  toets tijdens de koppelfunctie ten minste 5 seconden ingedrukt totdat de  en  LED-indicator oplichten. Alle informatie van het koppelen wordt nu gewist.



8. Vragen en Antwoorden

Vragen	Antwoorden
Hoeveel draadloze afstandsbedieningen kunnen worden gekoppeld?	Maximaal 8 afstandsbedieningen.
Wat zijn de voorwaarden voor het koppelen?	<ul style="list-style-type: none"> • Hetzelfde adres kan niet aan meerdere afstandsbedieningen worden toegewezen. • Indien eenzelfde adres aan meerdere afstandsbedieningen wordt gekoppeld, is uitsluitend het adres dat aan de laatst gekoppelde afstandsbediening wordt toegewezen van kracht. • Nadat de afstandsbediening eenmaal is gekoppeld, kan het gekoppelde adres niet door de afstandsbediening worden veranderd. Gebruik de draadloze receiver om de informatie van het koppelen terug te stellen.
Wat is een mogelijke oorzaak van een communicatiefout tussen de draadloze afstandsbediening en draadloze receiver?	<p>Controleer de volgende mogelijke oorzaken.</p> <ul style="list-style-type: none"> • De batterijen van de draadloze afstandsbediening zijn bijna leeg. • Het verstuurd signaal bereikt de draadloze receiver niet. • De draadloze afstandsbediening is niet gekoppeld.
Welke maatregelen moet u nemen wanneer de aanduiding van de kamertemperatuur "1" met  toont?	De binneneenheid of buiteneenheid functioneert onjuist. Zie de aanduidingen op de hoofdbediening en neem de vereiste maatregelen. Zie tevens de handleidingen voor het installeren en onderhoud van de binneneenheid.
Welke maatregelen moet u nemen wanneer de aanduiding van de kamertemperatuur "2" met  toont?	De thermistor in de draadloze afstandsbediening is defect. Controleer de weerstand van de thermistor. (De weerstand moet tussen 5 en 28 kΩ zijn wanneer de kamertemperatuur tussen 0 en 40°C is.)
Welke maatregelen moet u nemen wanneer de aanduiding van de kamertemperatuur "3" met  toont?	Er is een communicatiefout tussen de draadloze afstandsbediening en de draadloze receiver. Controleer de volgende mogelijke oorzaken. <ul style="list-style-type: none"> • Het door de draadloze afstandsbediening verstuurd signaal bereikt de draadloze receiver niet. • De draadloze afstandsbediening is niet gekoppeld.
Welke maatregelen moet u nemen wanneer de aanduiding van de kamertemperatuur "4" met  toont?	Er is een communicatiefout tussen de draadloze receiver en de binneneenheid. Controleer de volgende mogelijke oorzaken. <ul style="list-style-type: none"> • De kabel tussen de draadloze receiver en de binneneenheid is beschadigd. • De draadloze receiver is niet juist met de binneneenheid verbonden.
Welke maatregelen moet u nemen wanneer de aanduiding van de kamertemperatuur "E" met  toont?	De bijverwarming is in werking omdat de binneneenheid of buiteneenheid onjuist functioneert. Controleer de foutcode op de hoofdbediening en neem de vereiste maatregelen. De vakantiefunctie is NIET bruikbaar wanneer alleen de bijverwarming functioneert.

<<2-zone-temperatuurregeling>>

- Er is een thermistor ingebouwd in de afstandsbediening (kamer-RC) of de hoofdbediening (Hoofdbed.) of TH1. De binneneenit refereert aan de temperatuur die door een geselecteerde thermistor is vastgesteld en regelt de temperatuur voor iedere zone.
- Voor 2-zone temperatuurregeling, kan een kamersensor afzonderlijk voor Zone 1 en Zone 2 worden geselecteerd. De kamersensor wordt gebruikt voor het vaststellen van de kamertemperatuur.
- De keuze van de kamersensor kan worden vastgesteld of veranderd in overeenstemming met de tijd met gebruik van een timer.

Opmerking: De kamersensor kan alleen door de hoofdbediening worden geselecteerd.

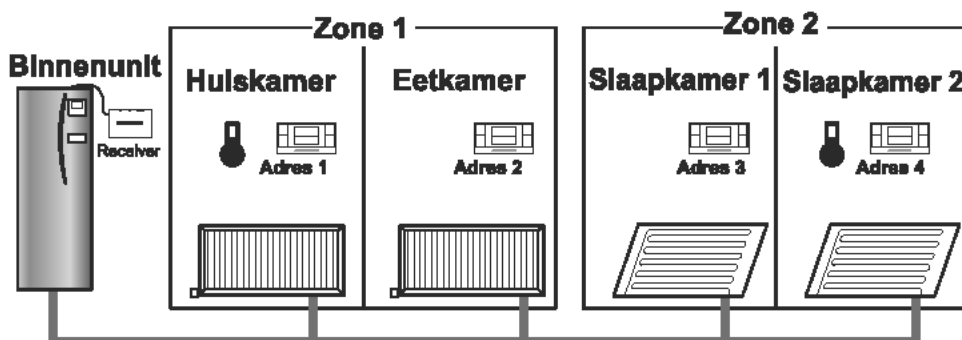

* Wanneer  op de afstandsbediening wordt getoond, betekent dit dat de afstandsbediening voor het vaststellen van de kamertemperatuur wordt gebruikt. In dit voorbeeld wordt de temperatuur van de hulskamer die door afstandsbediening 1 is bepaald, gezien als de kamertemperatuur voor Zone 1. De temperatuur van slaapkamer 2 die door afstandsbediening 4 is bepaald, wordt gezien als de kamertemperatuur voor Zone 2.

NL

9. Technische gegevens

Onderdeel	Beschrijving
Stroombron	12 V gelijkstroom (gevoed door binneneenit)
Bedrijfstemperatuur en vochtigheid	Temperatuur: 0 tot 40°C Vochtigheidsgraad 30 tot 90%RH (geen condensvorming)
Gewicht	150 gram (zonder kabel)
Afmetingen (B x H x D)	100 mm × 80 mm × 30 mm



En este manual se explica la forma de instalar el receptor inalámbrico PAR-WR51R-E y el control remoto inalámbrico PAR-WT50R-E y de configurar dichos dispositivos. Antes de instalar los dispositivos, lea este manual con atención. Tras su lectura, deberá proporcionar este manual al usuario.

Contenidos

1. Medidas de seguridad	1	6.4 Prueba de comunicación.....	14
2. Accesorios y herramientas de Instalación	3	6.5 Visualización u ocultación de la temperatura de la sala	14
3. Antes de utilizar el sistema Inalámbrico Aire-Agua	3	6.6 Visualización automática del número de zona.....	15
4. Instalación del receptor inalámbrico	4	7. Funcionamiento del receptor Inalámbrico	16
4.1 Conexión a la unidad cilindro	4	7.1 Funciones de los botones y pantallas	16
4.2 Conexión a la unidad Hydrobox	8	7.2 Encendido	17
5. Procedimiento de asociación.....	10	7.3 Funciones del receptor Inalámbrico	17
6. Configuración de los controles remotos inalámbricos	12	8. Preguntas más frecuentes.....	18
6.1 Consulta del número de dirección	13	9. Especificaciones.....	19
6.2 Asociación	13		
6.3 Selección de la temperatura de la unidad	13		

1. Medidas de seguridad

- Las medidas que se mencionan a continuación son importantes para usar el dispositivo de forma segura. Asegúrese de que las comprende y las sigue.
- La siguiente clasificación de riesgos indica la probabilidad y la gravedad de los riesgos si no se siguen las instrucciones descritas en los siguientes símbolos.

 Advertencia	Indica una situación peligrosa en la que se podrían producir lesiones graves o la muerte, si una persona no sigue las instrucciones.
 Precaución	Indica una situación potencialmente peligrosa en la que se podrían producir heridas corporales o daños a la propiedad si una persona no sigue las instrucciones.

Advertencia

► Instalación

No utilice el dispositivo en determinados entornos.

No utilice el dispositivo en determinados entornos en los que existan grandes cantidades de las siguientes sustancias: aceite, vapor, disolvente orgánico, gas corrosivo (como amoníaco, compuestos sulfúricos y ácidos, o productos similares), ni en lugares donde se utilicen frecuentemente soluciones ácidas o alcalinas o determinados aerosoles. Esto podría afectar al funcionamiento o producir corrosión, lo que podría provocar una descarga eléctrica, una avería, humo o un incendio.

No coloque los dispositivos en un entorno donde exista riesgo de fugas, entrada o acumulación de gases inflamables.

La acumulación de gases inflamables podría producir un incendio o una explosión.

Advertencia

El dispositivo deberá ser instalado por un distribuidor o un técnico autorizado, según las instrucciones del manual de instalación correspondiente.	Si el dispositivo no se instala correctamente, se podría producir una descarga eléctrica o un incendio.
No coloque el dispositivo en un entorno donde se produzcan grandes cantidades de vapor o condensación.	De hacerlo, podría provocar una descarga eléctrica, un incendio o una avería.
► Cableado	
La tensión máxima del receptor inalámbrico es de 12 V de CC. No conecte una fuente de alimentación de 230 V de CA al receptor inalámbrico.	De hacerlo, se podría producir una avería, una combustión o un incendio.
Las conexiones se deben realizar de forma segura y sin aplicar tensión ni fuerza externa en los terminales.	Si las conexiones se realizan de manera inadecuada, el cable podría romperse, o se produciría una generación de calor o un incendio.
► Otros	
No utilice objetos punzantes para pulsar los botones.	De hacerlo, podría provocar una descarga eléctrica o una avería.
No toque ni utilice el dispositivo con las manos mojadas.	De hacerlo, podría provocar una descarga eléctrica o una avería.
No lave el dispositivo con agua, ni con soluciones o similares.	De hacerlo, podría provocar una descarga eléctrica o una avería.
Cuando vaya a instalar o reparar el dispositivo, póngase en contacto con un distribuidor o con un técnico cualificado.	Si el dispositivo no se instala de forma adecuada, se podría producir una descarga eléctrica, humo o un incendio por motivo de la entrada de polvo o agua.
No desmonte ni modifique el dispositivo.	

Precaución

No deje caer el dispositivo.	Esto podría romper la carcasa o afectar al dispositivo de modo que quede inoperativo.
Instale el dispositivo en un lugar que permita soportar el peso del mismo.	Si el dispositivo no se instala de una forma segura o adecuada, el receptor inalámbrico podría caerse.

■ Eliminación

Este símbolo solo es válido para los países de la UE.

 Es un símbolo conforme con el Artículo 10 y el Anexo IV de la Directiva 2002/96/CE Información para usuarios y/o con el Artículo 20 y el Anexo II de la Directiva 2006/66/CE Información para usuarios finales.

Su producto MITSUBISHI ELECTRIC está diseñado y fabricado con materiales y componentes de alta calidad que pueden ser reciclados y/o reutilizados. Este símbolo significa que el aparato eléctrico y electrónico, las pilas, baterías y los acumuladores, al final de su ciclo de vida, se deben tirar separadamente del resto de sus residuos domésticos. Si hay un símbolo químico impreso debajo del símbolo, este símbolo químico significa que la pila, batería o el acumulador contienen un metal pesado con cierta concentración.

Esto se indicará de la forma siguiente: Hg: mercurio (0,0005%), Cd: cadmio (0,002%), Pb: plomo (0,004%) En la Unión Europea existen sistemas de recogida específicos para productos eléctricos y electrónicos, pilas, baterías y acumuladores usados.

Por favor, deposite los aparatos mencionados, las pilas, baterías y acumuladores en el centro de recogida / reciclado de residuos de su lugar de residencia local cuando quiera tirarlos.

¡Ayúdenos a conservar el medio ambiente!

m

2. Accesorios y herramientas de instalación

En la caja se incluyen los siguientes elementos.

Elemento	Cantidad
① Receptor inalámbrico <PAR-WR51R-E> (cable de 2 m de longitud incluido)	1
② Soporte	1
③ Tornillo de cabeza plana (4,1 × 6)	4
④ Manual de instalación y configuración	1

* Para la instalación de los dispositivos se necesitará un destornillador Phillips (n.º 2 de 6 mm).

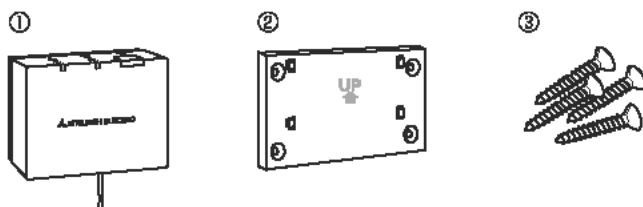

3. Antes de utilizar el sistema inalámbrico Aire-Agua

A continuación se ofrece un resumen del procedimiento de instalación y configuración del sistema inalámbrico.

1. Dispositivos y manuales necesarios para instalar y configurar el sistema inalámbrico

- ① Control remoto Inalámbrico PAR-WR50R-E
- ② Receptor Inalámbrico PAR-WR51R-E
- ③ Manual de instalación y configuración del sistema Inalámbrico Aire-Agua (este manual)
- ④ Manual de instrucciones del control remoto inalámbrico (en adelante abreviado como MIC)
- ⑤ Manual de instalación del sistema Ecodan (en adelante abreviado como MIE)

2. Procedimiento de instalación y configuración

- ① Apague el sistema Ecodan.
- ② Instale el receptor inalámbrico en el sistema Ecodan.
(Véase "4. Instalación del receptor inalámbrico" en este manual.)

Al instalar el receptor inalámbrico, asegúrese de activar SW1-8 en la placa de control. (Véase "5.1 Funciones del Interruptor DIP" en el MIE.)

- ③ Encienda el sistema Ecodan. Los indicadores LED del receptor parpadearán durante 3 segundos.
- ④ Coloque dos pilas alcalinas tamaño AA en el control remoto inalámbrico.
(Véase "Pilas" en el apartado "4. Preparación previa al funcionamiento" del MIC.)
- ⑤ Realice el procedimiento de asociación entre el receptor inalámbrico y el control remoto.
(Véase el apartado "5. Procedimiento de asociación" de este manual.)

El receptor inalámbrico solo lleva a cabo el procedimiento de asociación cuando el sistema Ecodan está apagado. Si el sistema está encendido, asegúrese de apagarlo antes de iniciar el procedimiento de asociación.

- ⑥ Pruebe la comunicación inalámbrica entre el control remoto inalámbrico y el receptor inalámbrico. (Véase "6.4 Prueba de comunicación" en el apartado "6. Configuración de los controles remotos inalámbricos" de este manual.)
- ⑦ Coloque el control remoto Inalámbrico en un lugar adecuado. (Véase "4. Preparación previa al funcionamiento" en el MIE.)
- ⑧ Si desea configurar el control remoto Inalámbrico como un sensor de monitorización de la temperatura de la sala, consulte el apartado "Opciones del control remoto" en el MIE.
- ⑨ Utilice el mando principal para ajustar el sistema Ecodan en el modo de temperatura de la sala (🏠). Cuando se selecciona el modo de temperatura de caudal (🌊) o el modo de curva de compensación (📈), el control remoto Inalámbrico funciona como un termostato. (Véase "Mando principal" en el MIE.)

Si, durante el modo de temperatura de la sala, el control remoto configurado como sensor de temperatura de la sala agota sus pilas o sufre un error de comunicación, el modo de temperatura de la sala cambiará automáticamente a modo de curva de compensación. El modo de temperatura de la sala se restaurará cuando se sustituyan las pilas o se solucione el error de comunicación.

Se ha completado la instalación y configuración del control remoto Inalámbrico. Si desea configurar más controles remotos Inalámbricos, repita los pasos del ⑥ a ⑨.

4. Instalación del receptor inalámbrico

4.1 Conexión a la unidad cilindro

* Antes de la instalación, asegúrese de desconectar la fuente de alimentación principal.

- ① Desenrosque los dos tornillos de fijación del panel frontal y retire el panel.

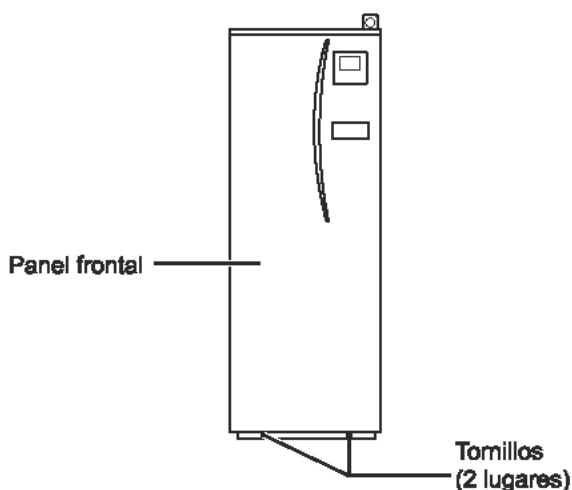

Si se separa el panel frontal desmontado de la unidad interior, asegúrese de que el conector de relé del mando principal esté desconectado.

- ② Retire los cuatro tornillos para desmontar la cubierta del cuadro eléctrico y de control.

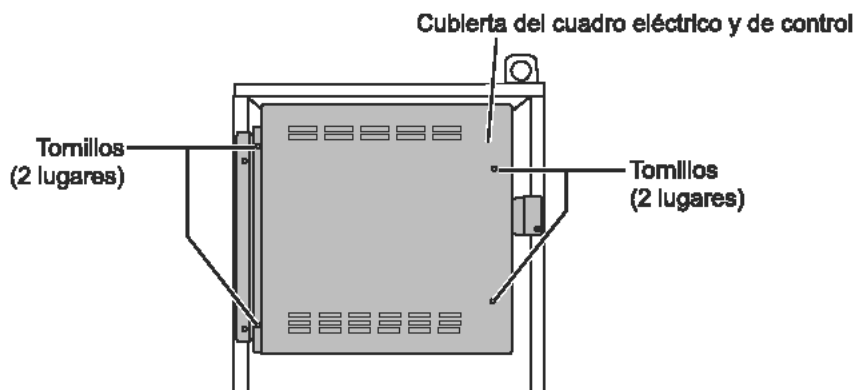

- ③ Retire los dos tornillos para extraer el cuadro eléctrico y de control de modo que quede oscilando hacia usted desde la parte derecha.

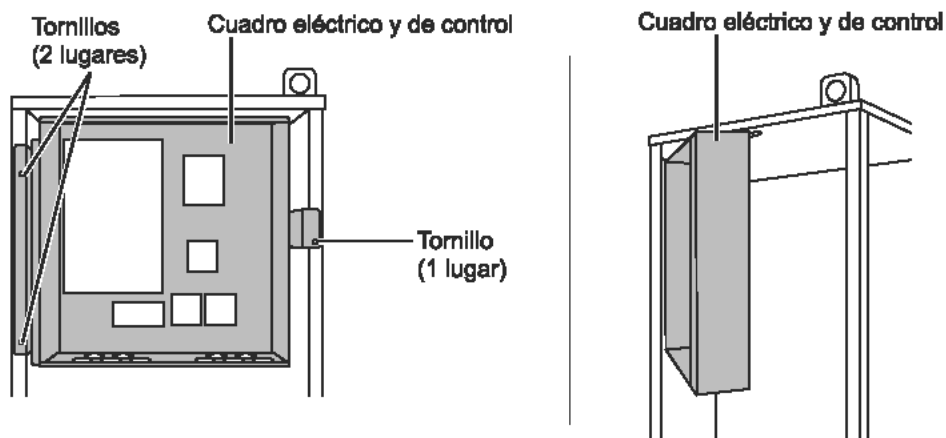

- ④ Haga pasar el cable del receptor hacia la unidad cilindro a través del orificio situado en el extremo izquierdo de la parte superior de la unidad.

No introduzca el cable del receptor a través de un orificio en el que vaya un cable de corriente ni una el cable con un cable de corriente.

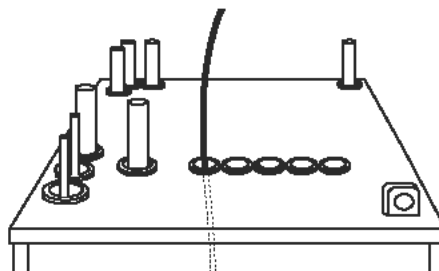

- ⑤ Dirija el cable por la parte posterior del cuadro eléctrico y de control e introdúzcalo en el cuadro a través de cualquiera de los orificios disponibles en la parte inferior del cuadro.

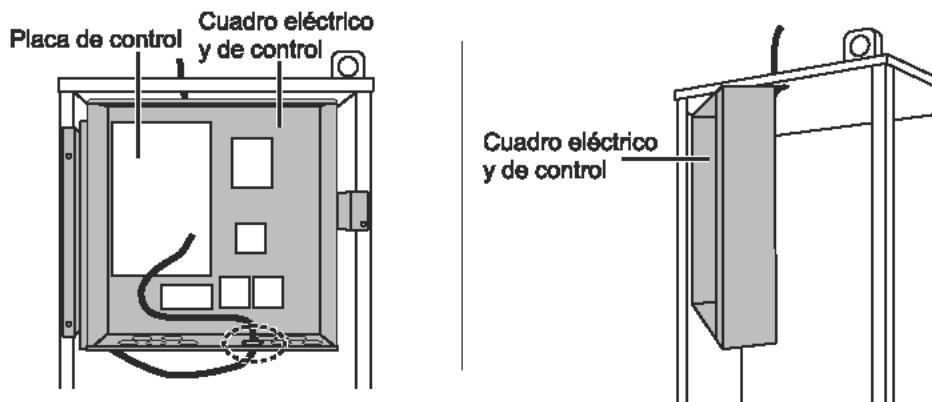

- ⑥ Conecte el conector del cable al terminal CNRF de la placa de control. Active SW1-8.

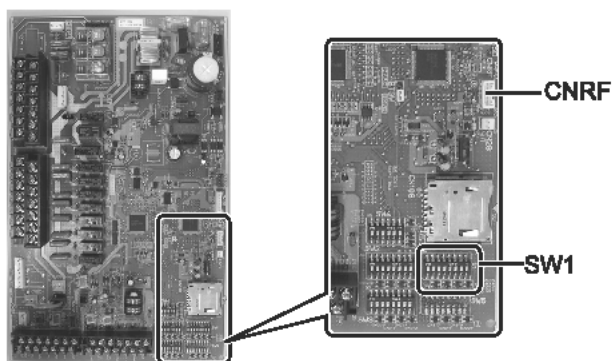

- ⑦ Retire el exceso de cable y fije el cable con dos grapas en la parte posterior izquierda del cuadro eléctrico y de control.

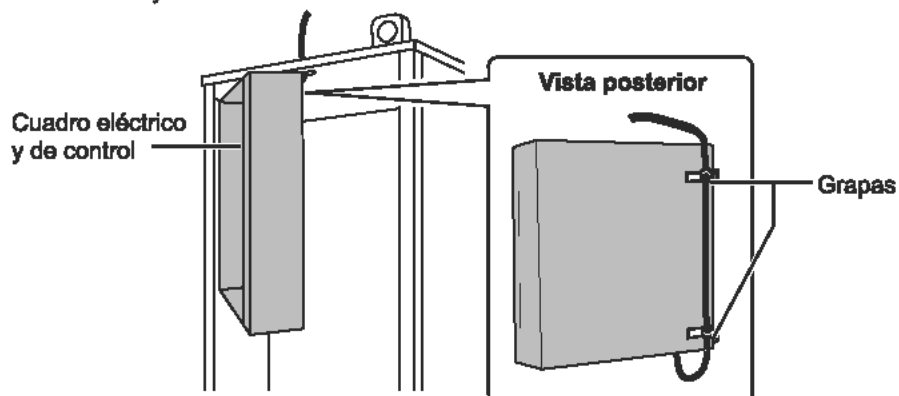

- ⑨ Vuelva a colocar el cuadro eléctrico y de control en su posición original y fíjelo con los siete tornillos.
- ⑩ Verifique el alcance máximo del cable y coloque el soporte en la pared mediante tornillos.

No tire en exceso del cable cuando mida el alcance máximo.

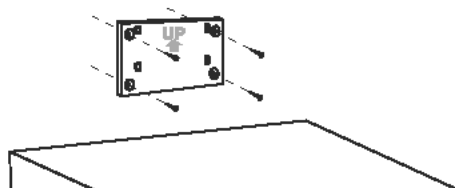

<Aviso>

- **No apriete los tornillos en exceso.**
 - ▶ El soporte podría deformarse o romperse.
- **Cuando instale el soporte, elija una zona libre de interferencias.**
 - ▶ Mantenga un espacio de instalación de al menos 10 cm de cualquier cuadro metálico o de pared. Si no puede hacerlo, coloque siempre los controles remotos inalámbricos de las salas en lugares donde la prueba de comunicación determine que son capaces de establecer comunicación con el receptor inalámbrico.
- **No instale el soporte con tornillos en la carcasa exterior de la unidad cilíndrica.**
 - ▶ Las piezas internas podrían estropearse, lo que produciría una avería de la unidad interior.
- **No instale el soporte donde el receptor pueda estar expuesto a la humedad o a una fuga de agua de las conexiones de tubo superiores.**
 - ▶ La humedad o fuga de agua que recaiga sobre el receptor inalámbrico podría producir una descarga eléctrica, un incendio o una avería.

- ⑪ Coloque el receptor inalámbrico sobre el soporte fijado a la pared. Enganche los orificios de la parte posterior del receptor inalámbrico en los salientes del soporte y coloque el receptor inalámbrico.

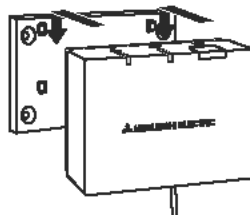

<Aviso>

- **No coloque el receptor inalámbrico dentro de la unidad cilíndrica.**
 - ▶ Tanto el receptor inalámbrico como el cable podrían romperse por el calor generado dentro de la unidad interior.
- **No coloque el receptor inalámbrico sobre la unidad cilíndrica. Fije siempre el receptor inalámbrico al soporte.**
 - ▶ El rendimiento de la comunicación inalámbrica podría verse afectado.
- **No tire en exceso del cable.**
 - ▶ De hacerlo, se podría producir una avería, una combustión o un incendio.
- **No deje suspendido el receptor inalámbrico.**
 - ▶ De hacerlo, se podría producir una avería, una combustión o un incendio.

- ⑫ Cierre la cubierta del cuadro eléctrico y de control y fíjela con los tornillos.

- ⑬ Fije el panel frontal con los tornillos.

E

4.2 Conexión a la unidad Hydrobox

* Antes de la instalación, asegúrese de desconectar la fuente de alimentación principal.

- ① Desenrosque los dos tornillos de fijación del panel frontal y retire el panel.

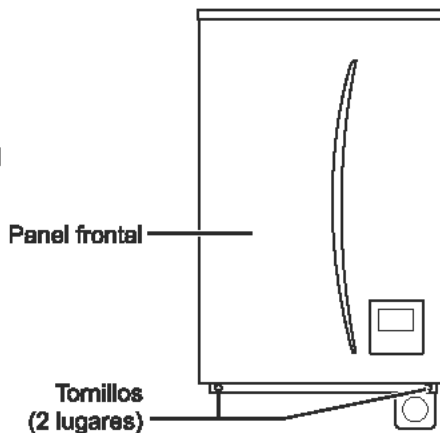

- ② Retire los cuatro tornillos para desmontar la cubierta del cuadro eléctrico y de control.

Cubierta del cuadro eléctrico y de control

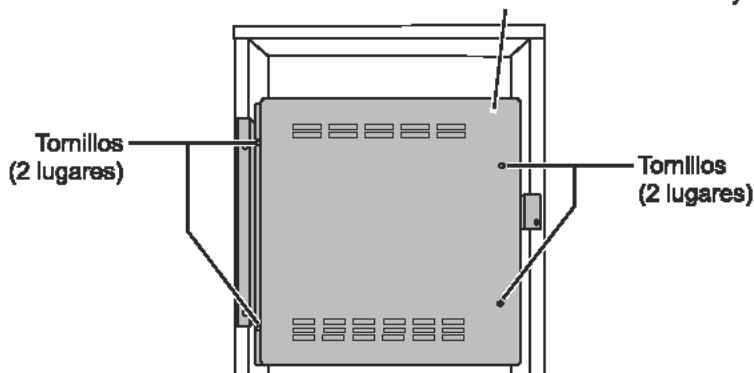

- ③ Haga pasar el cable del receptor hacia la unidad Hydrobox a través del orificio situado en el extremo izquierdo de la parte inferior de la unidad. A continuación, dirjalo hacia el cuadro eléctrico y de control a través del orificio indicado, en la parte inferior del cuadro eléctrico y de control.

- No una el cable del receptor con un cable de corriente.
- No introduzca el cable a través de un orificio en el que haya un cable de corriente.

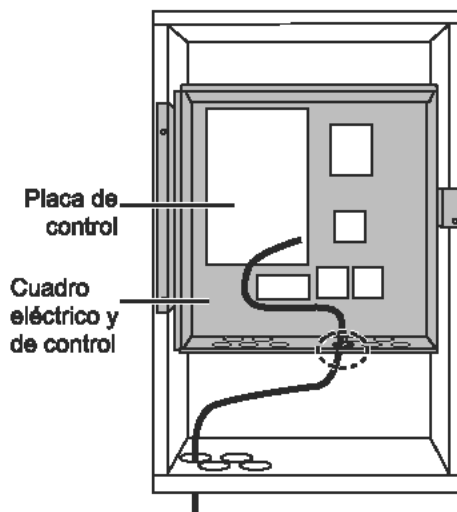

- ④ Conecte el conector del cable al terminal CNRF de la placa de control. Active SW1-8.

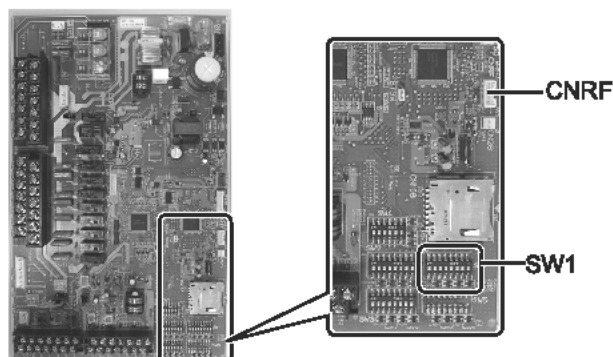

- ⑤ Verifique el alcance máximo del cable y coloque el soporte mediante el empleo de tornillos.

No tire en exceso del cable cuando mida el alcance máximo.

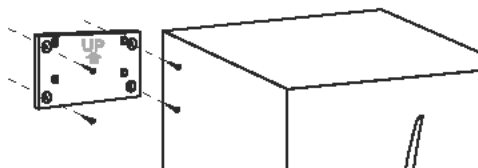

<Aviso>

- No apriete los tornillos en exceso.
 - ▶ El soporte podría deformarse o romperse.
- Cuando instale el soporte, elija una zona libre de interferencias.
 - ▶ Mantenga un espacio de instalación de al menos 10 cm de cualquier cuadro metálico o de pared. Si no puede hacerlo, coloque siempre los controles remotos inalámbricos de las salas en lugares donde la prueba de comunicación determine que son capaces de establecer comunicación con el receptor inalámbrico.
- No instale el soporte con tornillos en la carcasa exterior de la unidad cilindro.
 - ▶ Las piezas internas podrían estropearse, lo que produciría una avería de la unidad interior.
- No instale el soporte donde el receptor pueda estar expuesto a la humedad o a una fuga de agua de las conexiones de tubo superiores.
 - ▶ La humedad incidente sobre el receptor inalámbrico podría producir una descarga eléctrica, un incendio o una avería.

Al instalar el receptor inalámbrico, tenga en cuenta lo siguiente.

- Mantenga los demás dispositivos eléctricos u electrónicos (p. ej., radio, horno de inducción, microondas, frigorífico, teléfono móvil o aparatos similares) alejados del receptor inalámbrico al menos 50 cm.
- En la medida de lo posible, coloque el receptor inalámbrico en una zona libre de interferencias y manténgalo alejado del metal.

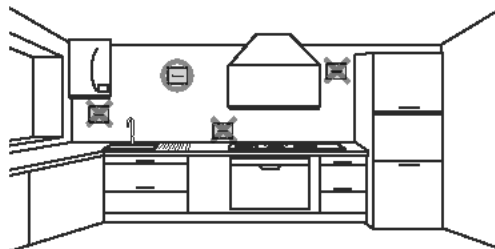

- ⑤ Coloque el receptor inalámbrico sobre el soporte fijado a la pared.
Enganche los orificios de la parte posterior del receptor inalámbrico en los salientes del soporte y coloque el receptor inalámbrico.

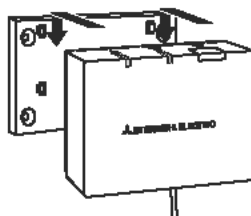



<Aviso>

- No coloque el receptor inalámbrico dentro de la unidad cilindro.
 - ▶ Tanto el receptor inalámbrico como el cable podrían romperse por el calor generado dentro de la unidad interior.
- No tire en exceso del cable.
 - ▶ De hacerlo, se podría producir una avería, una combustión o un incendio.
- No deje suspendido el receptor inalámbrico.
 - ▶ De hacerlo, se podría producir una avería, una combustión o un incendio.



- ⑦ Cierre la cubierta del cuadro eléctrico y de control y fjela con los tornillos.
⑧ Sujete el panel frontal con los tornillos.

5. Procedimiento de asociación

- Si el control remoto Inalámbrico no está asociado, la unidad Interior no se podrá manejar a través del control remoto.
- Asegúrese siempre de haber llevado a cabo el procedimiento de asociación antes de usar los controles remotos Inalámbricos.
- La asociación solo puede realizarse con el sistema Ecodan apagado. Si el sistema Ecodan está encendido, asegúrese de apagarlo antes de iniciar el procedimiento de asociación.
- Para el proceso de asociación también es necesario utilizar el control remoto Inalámbrico, por lo que deberá accionarlo cerca del receptor Inalámbrico.

- ① Mantenga pulsado el botón  del receptor inalámbrico durante al menos 3 segundos hasta que parpadee el indicador LED naranja .

El modo de asociación se cancela pulsando el botón .

- ② Mantenga pulsados los botones ,  y  simultáneamente durante al menos 3 segundos hasta que parpadee el número de modo.

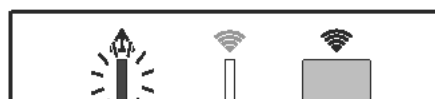

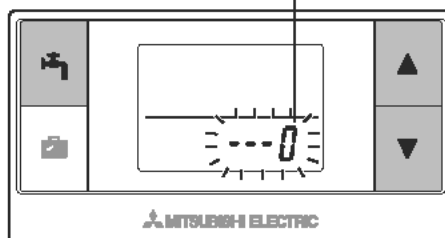

Intermitente (naranja)

N.º de modo

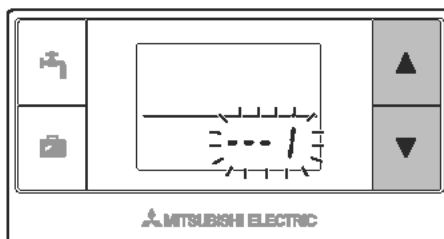

- ③ Pulse el botón ▲ o ▼ para establecer el número de modo en "1" y pulse el botón .



- ④ Al pulsar el botón  durante el proceso de configuración, la pantalla regresará a la anterior indicación.

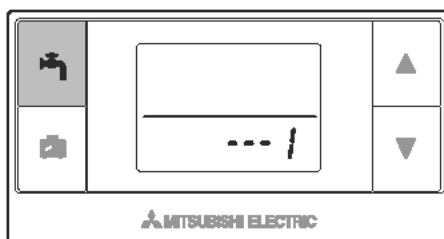

Quando aparezca  en la pantalla, no realice la asociación. Es posible que se desconecte la alimentación en mitad del procedimiento de asociación, por lo que podría perder información relativa a dicha asociación.

- ⑤ Pulse el botón ▲ o ▼ para seleccionar una dirección de asociación, y pulse el botón  para establecer la dirección. " - " (sin ajuste) es la dirección que se muestra al principio. escoja un número del 1 al 8.

Una vez que pulse el botón , el control remoto inalámbrico establecerá la comunicación con el receptor inalámbrico.

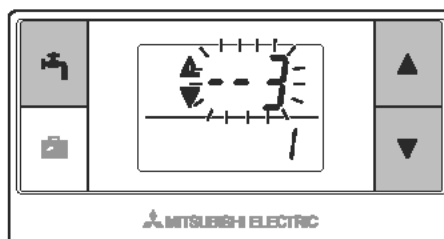

Quando emplee varios controles remotos inalámbricos en un solo sistema Ecodan, asegúrese de establecer una dirección diferente para cada control remoto.

- ⑥ Cuando el procedimiento de asociación se ha realizado correctamente, el control remoto muestra "OK" y el indicador LED verde  se mantiene iluminado en el receptor inalámbrico.

<La asociación se realiza correctamente>

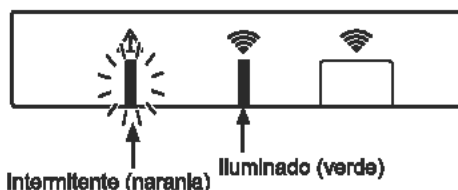

Cuando "Err" aparezca en el control remoto y el indicador LED verde  parpadee en el receptor inalámbrico, repita correctamente el mismo proceso a partir del paso 5.

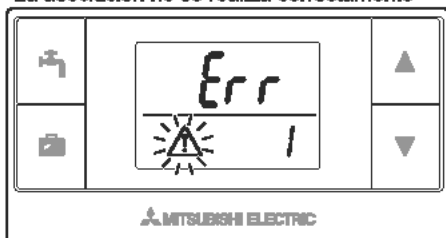

Aunque el proceso de asociación falle, el receptor inalámbrico permanece en el modo de asociación durante 5 minutos, a no ser que se cancele.

<La asociación no se realiza correctamente>





Intermitente (naranja) Intermitente (verde)

<<Principales causas que impiden realizar correctamente la asociación>>

- El receptor inalámbrico no accede al modo de asociación.
 - ▶ Pulse el botón  durante al menos 3 segundos hasta que parpadee el indicador LED naranja . Asegúrese de haber apagado el sistema Ecodan a través del mando principal.
- Se intenta realizar la asociación fuera del alcance de transmisión del receptor inalámbrico.
 - ▶ Reduzca la distancia entre el receptor inalámbrico y el control remoto y vuelva a intentarlo. La asociación podría fallar si la distancia es excesivamente corta. Mantenga una distancia de 50 cm aproximadamente.
- El control remoto inalámbrico ya se ha asociado al receptor inalámbrico.
 - ▶ La dirección de asociación asignada a un control remoto inalámbrico no se puede cambiar a través del control remoto. Emplee el receptor inalámbrico para anular la información de la asociación. (Véase "(3) Anulación de la información de asociación" en el apartado "7.3 Funciones del receptor inalámbrico".)

La información de la asociación se conservará aunque se produzca una interrupción en el suministro eléctrico o se agoten las pilas.

6. Configuración de los controles remotos inalámbricos

- ① Mantenga pulsados los botones ,  y  simultáneamente durante al menos 3 segundos hasta que parpadee el número de modo.

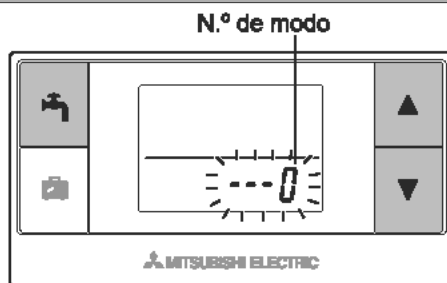

- ② Pulse el botón  o  para escoger un número de modo.

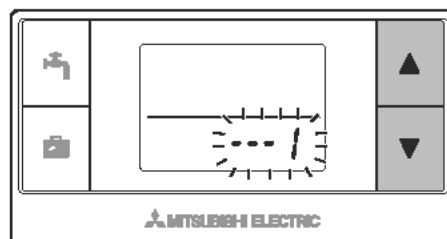

- ③ Confirme el ajuste pulsando el botón  .
La pantalla dejará de parpadear y permanecerá iluminada.

Al pulsar el botón  durante el proceso de configuración, la pantalla regresará a la anterior indicación.

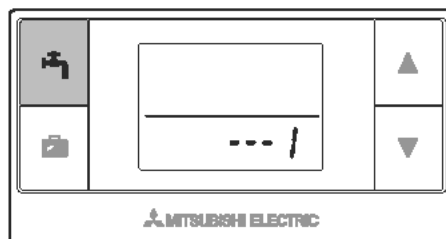

N.º de modo	Denominación	Funciones	Config. Inicial
0	Pantalla de dirección de asociación	Muestra la dirección de asociación del control remoto inalámbrico.	
1	Asociación	Lleva a cabo el procedimiento de asociación con el receptor inalámbrico.	
2	Unidad de temperatura	Seleccione °C o °F.	°C
3	Prueba de comunicación	Prueba de comunicación con el receptor inalámbrico.	
4	Pantalla de temperatura de la sala	Muestra la temperatura real de la sala.	DESACTIVADO
5	Visualización automática del número de zona	Activa o desactiva la visualización automática del número de zona.	DESACTIVADO

6.1 Consulta del número de dirección (n.º de modo: 0)

Establezca el número de modo en "0".

La pantalla de la derecha muestra un número de dirección establecido en "2".

E

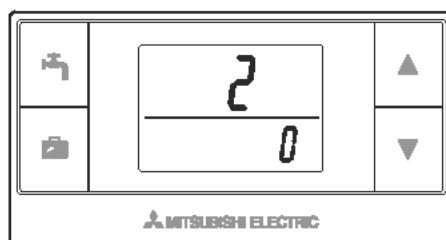

6.2 Asociación (n.º de modo: 1)

Para obtener más información, consulte el apartado "5. Procedimiento de asociación".

6.3 Selección de la temperatura de la unidad (n.º de modo: 2)

Establezca el número de modo en "2".

La unidad empleada para mostrar la temperatura puede ser grados centígrados (°C) o grados Fahrenheit (°F).

Pulse el botón  o  para seleccionar °C o °F y pulse el botón  para confirmar la selección.

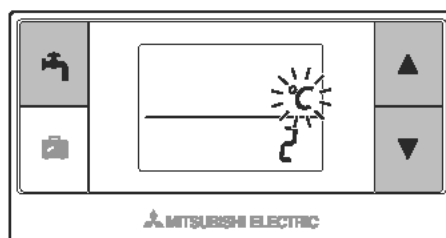

6.4 Prueba de comunicación (n.º de modo: 3)

Establezca el número de modo en "3".
La prueba de comunicación se realiza entre el control remoto inalámbrico y el receptor inalámbrico.

Cuando en la pantalla se muestra "OK", esto indica que se ha establecido la comunicación entre el control remoto y el receptor. Si se muestra "Err", eso significará que el control remoto no se está comunicando con el receptor inalámbrico.

No deje el control remoto inalámbrico en un lugar donde la prueba de comunicación ofrezca el siguiente resultado: "Err".

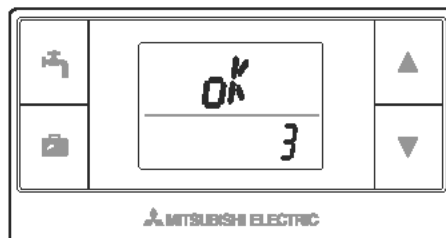

Antes de llevar a cabo la prueba de comunicación, asegúrese de que el control remoto inalámbrico ha sido sometido a un proceso de asociación.

6.5 Visualización u ocultación de la temperatura de la sala (n.º de modo: 4)

Establezca el número de modo en "4".
Seleccione visualizar u ocultar la temperatura de la sala.

Pulse el botón  o  para elegir entre visualizar u ocultar la temperatura de la sala, y pulse el botón  para guardar la configuración.

Oculto : " - - - ".

En pantalla : Se muestra la temperatura de la sala

<Sin visualización de temperatura de la sala>

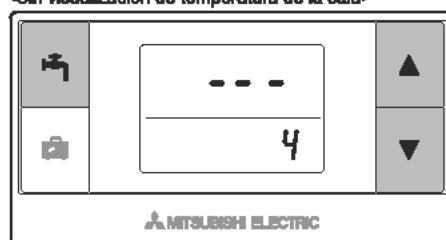

<Con visualización de temperatura de la sala>

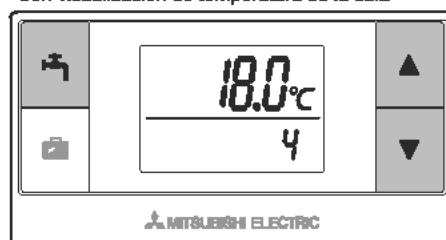

Cuando la unidad interior está en funcionamiento, la pantalla de la temperatura de la sala muestra la temperatura real de la habitación (18°C) y la temperatura fijada (20°C), como se muestra en la ilustración de la derecha. El rango de temperatura que se puede medir oscila entre 0°C y 40°C.

Si la temperatura medida de la sala está fuera del rango que oscila entre 0 °C y 40°C, la pantalla de la temperatura de la sala parpadeará.

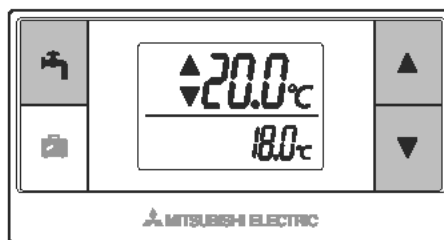

Un control remoto inalámbrico instalado en un soporte podría verse afectado por la temperatura de la pared y, por tanto, no detectar correctamente la temperatura de la sala.

Realice una prueba y coloque el control remoto en un lugar donde la temperatura de la sala pueda detectarse correctamente.

6.6 Visualización automática del número de zona (n.º de modo: 5)

Establezca el número de modo en "5".

Cuando la visualización automática del número de zona está activada, se mostrará un número de zona asignado al control remoto durante 3 segundos después del ajuste de temperatura.

Pulse el botón ▲ o ▼ para seleccionar entre "..." y 1 o 2, y pulse el botón ⏏ para guardar el ajuste.



Inactivo

:" - - - ".

Activo

:Se muestra el número de zona (1 o 2) asignado al control remoto.

<Inactivo>

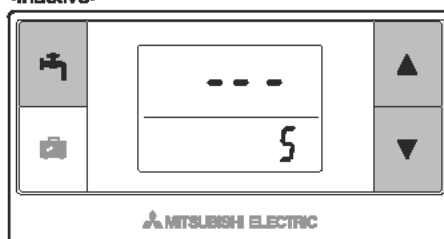

<Activo>

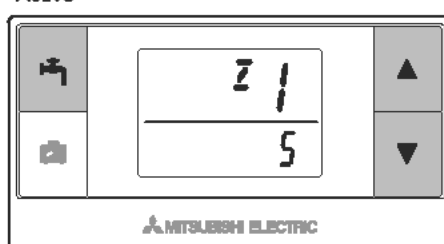

7. Funcionamiento del receptor inalámbrico

El receptor inalámbrico recibe alimentación de la unidad interior. Se comunica de forma inalámbrica con los controles remotos inalámbricos y transmite a la unidad interior el estado del funcionamiento y los comandos que recibe de los controles remotos inalámbricos. El receptor inalámbrico tiene dos modos disponibles: el modo de asociación y el modo de anulación de la asociación.

7.1 Funciones de los botones y pantallas

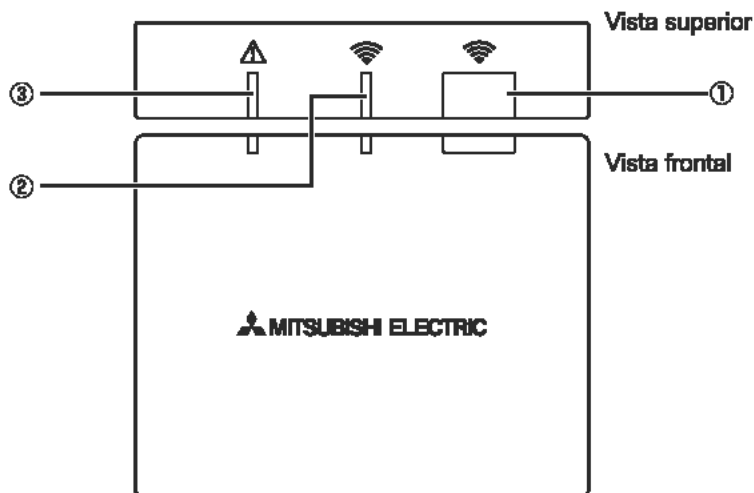



Número	Elemento	Descripción
①	Botón de configuración	Cambia el modo de funcionamiento.
②	LED de comunicación (verde)	Indica que el receptor inalámbrico está comunicando.
③	LED de funcionamiento (naranja)	Muestra el estado de funcionamiento en el receptor inalámbrico.

En la siguiente tabla se muestran los estados de funcionamiento y de iluminación de los indicadores LED.

LED de funcionamiento (naranja)	LED de comunicación (verde)	Descripción
Intermitente	Intermitente	Encendido de la alimentación eléctrica (durante 3 segundos).
DESACTIVADO	DESACTIVADO	Modo normal: Sin asociar
DESACTIVADO	ACTIVADO	Modo normal: asociado
DESACTIVADO	Intermitente	Modo normal: comunicando
Intermitente	DESACTIVADO	Realizando proceso de asociación
Intermitente	ACTIVADO	Asociación: correcta
Intermitente	Intermitente	Asociación: incorrecta
ACTIVADO	ACTIVADO	La información de asociación se ha borrado

7.2 Encendido

Cuando el receptor inalámbrico recibe alimentación de la unidad interior después de la instalación, los indicadores LED verde  y naranja  parpadean durante 3 segundos.



Encendido



7.3 Funciones del receptor

Inalámbrico

(1) Modo normal

Cuando el receptor inalámbrico está asociado a un control remoto inalámbrico, el indicador LED  se enciende en verde. Cuando el receptor inalámbrico se está comunicando con un control remoto inalámbrico, el indicador LED  parpadea en verde.

Sin asociar



Asociado



Transmitiendo





(2) Modo de asociación

*Para obtener más información, consulte el apartado "5. Procedimiento de asociación" de este manual.

(3) Anulación de la información de asociación

Una vez borrada la información de asociación, será necesario volver a realizar el procedimiento de asociación en TODOS los controles remotos inalámbricos.

Mantenga pulsado el botón  durante al menos 5 segundos hasta que los indicadores LED  y  se iluminen mientras se encuentra activo el modo de asociación. Se borrará toda la información de asociación.

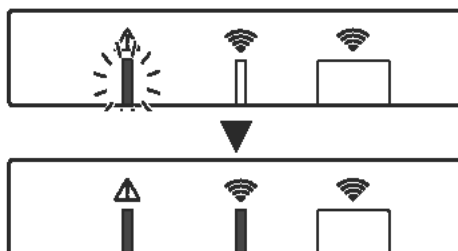

8. Preguntas más frecuentes

Preguntas	Respuestas
¿Cuántos controles remotos inalámbricos se pueden asociar?	Se permite un máximo de 8 controles.
¿Cuáles son los requisitos para llevar a cabo la asociación?	<ul style="list-style-type: none"> • No se puede asignar la misma dirección a varios controles remotos • Si se asigna la misma dirección a varios controles, dicha dirección solo podrá asignarse al último control remoto asociado. • Una vez asociado el control remoto, su dirección de asociación no se puede cambiar a través del control remoto. Emplee el receptor inalámbrico para anular la información de la asociación.
¿Qué produce un error de comunicación entre el control remoto inalámbrico y el receptor inalámbrico?	<p>Revise las siguientes causas posibles.</p> <ul style="list-style-type: none"> • Las pilas del control remoto están a punto de agotarse. • La señal transmitida no alcanza el receptor inalámbrico. • El control remoto inalámbrico no está asociado.
¿Qué medidas se deben adoptar cuando la pantalla de la temperatura de la sala indica "1" con Δ ?	La unidad interior o exterior tiene un fallo. Consulte las indicaciones del mando principal y lleve a cabo las medidas adecuadas. Consulte también los manuales de instalación y mantenimiento apropiados para la unidad interior.
¿Qué medidas se deben adoptar cuando la pantalla de la temperatura de la sala indica "2" con Δ ?	El termistor del interior del control remoto inalámbrico tiene un fallo. Compruebe la resistencia del termistor. (Cuando la temperatura de la sala se encuentra en el rango comprendido entre 0 y 40 °C, la resistencia debe estar entre 5 y 28 k Ω .)
¿Qué medidas se deben adoptar cuando la pantalla de la temperatura de la sala indica "3" con Δ ?	<p>Se produce un error de comunicación entre el control remoto inalámbrico y el receptor inalámbrico. Revise las siguientes causas posibles.</p> <ul style="list-style-type: none"> • La señal que transmite el control remoto inalámbrico no llega al receptor inalámbrico. • El control remoto inalámbrico no está asociado.
¿Qué medidas se deben adoptar cuando la pantalla de la temperatura de la sala indica "4" con Δ ?	<p>Se produce un error de comunicación entre el receptor inalámbrico y la unidad interior. Revise las siguientes causas posibles.</p> <ul style="list-style-type: none"> • El cable de conexión entre el receptor inalámbrico y la unidad interior está cortado. • El receptor inalámbrico no está conectado correctamente a la unidad interior.
¿Qué medidas se deben adoptar cuando la pantalla de la temperatura de la sala indica "E" con Δ ?	<p>El calentador de reserva está funcionando debido a un fallo en la unidad interior o exterior.</p> <p>Compruebe el código de error que se muestra en el mando principal y tome las medidas adecuadas.</p> <p>El modo vacaciones NO estará disponible durante el funcionamiento exclusivo del calentador de reserva.</p>

<<Control de temperatura zona doble>>

- Hay un termistor incorporado en el control remoto (Habitación RC) o el mando principal (Principal RC) o TH1. La unidad interior consulta la temperatura monitorizada por el termistor elegido y controla la temperatura para cada zona.
- Para el control de temperatura de zona doble, se puede seleccionar un sensor de sala para la zona 1 y para la zona 2, por separado. El sensor de sala se emplea para controlar la temperatura ambiente.
- La selección de un sensor de sala se puede fijar o cambiar en función de la hora, empleando un temporizador.

Nota: El sensor de sala solo se puede seleccionar a través del mando principal.

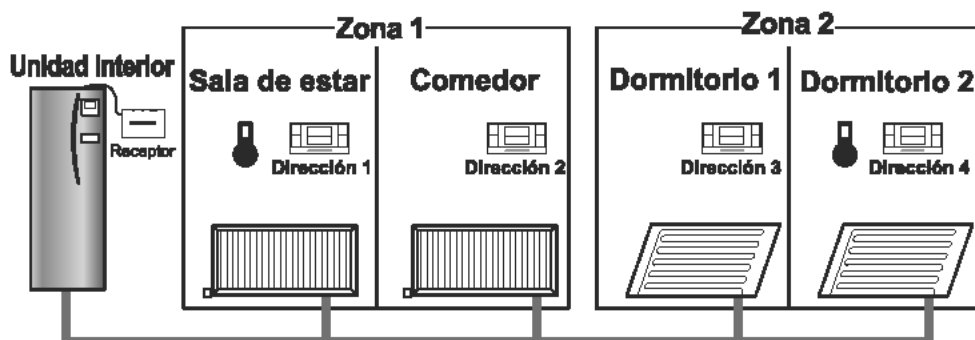

* Cuando se muestra  en el control remoto, esto indicará que el control remoto se está empleando para monitorizar la temperatura de la sala. En este ejemplo, la temperatura de la sala de estar monitorizada por el control remoto 1 se considera la temperatura ambiente de la zona 1. La temperatura del dormitorio 2 monitorizada por el control remoto 4 se considera la temperatura ambiente de la zona 2.

9. Especificaciones

Elemento	Descripción
Fuente de alimentación	12 V de CC (proveniente de la unidad interior)
Requisitos de temperatura y humedad de funcionamiento	Temperatura: de 0 a 40 °C Humedad: de 30 a 90% de HR (sin condensación)
Peso	150 g (sin el cable)
Dimensiones (An. × Al. × Pr.)	100 mm × 80 mm × 30 mm



Questo manuale descrive l'installazione del ricevitore senza fili PAR-WR51R-E e del comando remoto senza fili PAR-WT50R-E, nonché le relative impostazioni. Prima di installare i dispositivi, leggere attentamente questo manuale. Al termine della lettura, assicurarsi di consegnare il manuale all'utente.

Indice

1. Misure di sicurezza.....1	6.4 Verifica della comunicazione.....14
2. Accessori e strumento di installazione...3	6.5 Visualizzazione e occultamento della temperatura ambiente.....14
3. Prima di usare l'impianto senza fili ATW...3	6.6 Visualizzazione automatica della zona 15
4. Installazione del ricevitore senza fili4	7. Funzionamento del ricevitore senza fili... 16
4.1 Collegamento all'hydrotank.....4	7.1 Descrizione dei tasti e delle visualizzazioni16
4.2 Collegamento all'hydrobox.....8	7.2 Accensione17
5. Processo di accoppiamento 10	7.3 Funzioni del ricevitore senza fili17
6. Impostazione comandi remoti senza fili ...12	8. Risoluzione dei problemi18
6.1 Visualizzazione del numero di indirizzo13	9. Dati tecnici19
6.2 Accoppiamento13	
6.3 Selezione dell'unità di misura della temperatura13	

1. Misure di sicurezza

- Le precauzioni illustrate di seguito sono fondamentali per un utilizzo sicuro del dispositivo. Leggerle e seguirle attentamente.
- La seguente classificazione dei pericoli indica la probabilità e la gravità dei pericoli se l'utente non segue le istruzioni contenute in questi segnali.

 Avvertenza	Indica una situazione di pericolo che, se l'utente non segue le istruzioni, potrebbe causare lesioni gravi o mortali.
 Attenzione	Indica una situazione di rischio potenziale che, se l'utente non segue le istruzioni, potrebbe causare danni a persone o cose.

Avvertenza

► Installazione

Non utilizzare il dispositivo in ambienti particolari.	Non utilizzare il dispositivo in ambienti in cui sono presenti grandi quantità delle sostanze seguenti: olio, vapore, solventi organici, gas corrosivi (ad esempio ammoniacca, composti solforici e acidi), oppure dove vengono utilizzate di frequente soluzioni acide o alcaline, oppure determinate sostanze spray. Ciò potrebbe influire negativamente sul funzionamento del dispositivo, oppure causare corrosione che a sua volta potrebbe provocare scosse elettriche, danni, fumo o incendi.
Non installare i dispositivi in ambienti in cui possano esser presenti, permanere, scorrere o fuoriuscire gas infiammabili.	L'accumularsi di gas infiammabili potrebbe causare incendi o esplosioni.

Avvertenza

Il dispositivo deve essere installato da un rivenditore o da un tecnico autorizzato in base alle istruzioni fornite nel manuale di installazione.	Se il dispositivo non è installato correttamente, potrebbero verificarsi scosse elettriche o incendi.
Non posizionare il dispositivo in luoghi esposti a condensa o a grandi quantità di vapore.	Potrebbero verificarsi danni, incendi o scosse elettriche.
► Cablaggio	
La tensione massima del ricevitore senza fili è di 12V CC. Non collegare una sorgente di alimentazione di 230 V CA al ricevitore senza fili.	Potrebbero verificarsi guasti, combustione o incendi.
I collegamenti devono essere eseguiti in modo sicuro senza esercitare tensione o forza esterna sui terminali.	Se i collegamenti non vengono eseguiti correttamente, i cavi potrebbero rompersi o potrebbe verificarsi un surriscaldamento o un incendio.
► Altro	
Non utilizzare oggetti appuntiti per premere i tasti.	Potrebbero verificarsi danni o scosse elettriche.
Non toccare o utilizzare il dispositivo con le mani bagnate.	Potrebbero verificarsi danni o scosse elettriche.
Non lavare il dispositivo con acqua o soluzioni.	Potrebbero verificarsi danni o scosse elettriche.
Per l'installazione o la riparazione del dispositivo rivolgersi a un rivenditore o a un tecnico qualificato.	Se il dispositivo non viene installato correttamente, la penetrazione di polvere o acqua potrebbe causare scosse elettriche, fumo o incendi.
Non smontare o modificare il dispositivo.	

Attenzione

Non lasciar cadere il dispositivo.	Si potrebbe rompere l'involucro o danneggiare il dispositivo rendendolo inservibile.
Installare il dispositivo in un luogo in grado di sopportarne il peso.	Se il dispositivo non viene installato correttamente o in un luogo stabile, il ricevitore senza fili potrebbe cadere.

Smaltimento

Questo simbolo è valido solo per i paesi europei.



Questo simbolo è conforme alla direttiva 2002/96/EC articolo 10 Informazione degli utenti e allegato IV, e/o alla direttiva 2006/66/EC articolo 20 Informazione degli utenti finali e allegato II.

Il prodotto MITSUBISHI ELECTRIC è stato progettato e fabbricato con materiali e componenti di alta qualità che possono essere riciclati e/o riutilizzati. Questo simbolo indica che, al termine della loro durata utile, le attrezzature elettriche ed elettroniche, le batterie e gli accumulatori devono essere smaltiti separatamente dai rifiuti domestici. Se sotto questo simbolo è stampato un simbolo chimico, quest'ultimo indica che la batteria o l'accumulatore contiene metalli pesanti in una concentrazione specifica.

Ciò sarà indicato nel modo seguente: Hg: mercurio (0,0005%), Cd: cadmio (0,002%), Pb: piombo (0,004%) Nell'Unione europea sono previsti sistemi per la raccolta differenziata di prodotti elettrici ed elettronici usati, batterie e accumulatori.

Smaltire correttamente il dispositivo, le batterie e gli accumulatori presso il centro di riciclaggio o di raccolta differenziata dei rifiuti.

Ciò è importante per contribuire alla salvaguardia dell'ambiente.

2. Accessori e strumento di installazione

Nella confezione sono inclusi i seguenti elementi.

Componente	N.
① Ricevitore senza fili <PAR-WR51R-E> (cavo di 2 m in dotazione)	1
② Staffa	1
③ Viti a testa piatta (4,1 × 6)	4
④ Manuale di installazione e impostazione	1

* Per l'installazione dei dispositivi è necessario una cacciavite a stella (n. 2 da 6 mm).

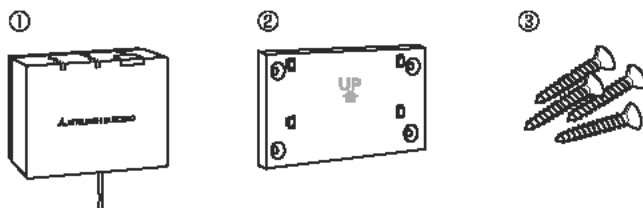

3. Prima di usare l'impianto senza fili ATW

Il seguente è un sommario della procedura di installazione e impostazione dell'impianto senza fili.

1. Dispositivi e manuali necessari per impostare e installare l'impianto senza fili

- ① Comando remoto senza fili PAR-WR50R-E
- ② Ricevitore senza fili PAR-WR51R-E
- ③ Manuale di Installazione e Impostazione dell'Impianto senza fili ATW (questo manuale)
- ④ Manuale d'uso del comando remoto senza fili (di seguito abbreviato in MU)
- ⑤ Manuale d'installazione dell'Impianto Ecodan (di seguito abbreviato in MI)

2. Procedura di installazione e impostazione

- ① Spegnerlo l'impianto Ecodan.
- ② Installare il ricevitore senza fili nell'impianto Ecodan.
(Vedere la sezione "4. Installazione del ricevitore senza fili" in questo manuale.)

Durante l'installazione del ricevitore senza fili, assicurarsi di impostare su ON gli interruttori SW1-8 sulla scheda di controllo (vedere la sezione "5.1 Funzioni del dip switch" nel MI).

- ③ Accendere l'impianto Ecodan. I LED sul ricevitore lampeggeranno per 3 secondi.
- ④ Inserire due batterie alcaline AA nel comando remoto senza fili.
(Vedere il paragrafo "Batterie" nella sezione "4. Operazioni preliminari all'utilizzo" nel MU.)
- ⑤ Eseguire il processo di accoppiamento tra il ricevitore senza fili e il comando remoto.
(Vedere la sezione "5. Processo di accoppiamento" in questo manuale.)

Il ricevitore senza fili non continua il processo di accoppiamento se l'impianto Ecodan è acceso. Se l'impianto è acceso, assicurarsi di spegnerlo prima di avviare il processo di accoppiamento.

- ⑥ Verificare la comunicazione senza fili tra il comando remoto senza fili e il ricevitore senza fili.
(Vedere il punto "6.4 Verifica della comunicazione" della sezione "6. Impostazione comandi remoti senza fili" in questo manuale.)
- ⑦ Collocare il comando remoto senza fili in un luogo appropriato.
(Vedere la sezione "4. Operazioni preliminari all'utilizzo" nel MU.)
- ⑧ Per impostare il comando remoto senza fili come sensore per il controllo della temperatura ambiente, vedere la sezione "Opzioni di comando remoto" nel MI.
- ⑨ Usare il regolatore principale per impostare l'impianto Ecodan nel modo temp. ambiente (1). Selezionando i modi temp. acqua (2) o curva di compensazione (3), il comando remoto senza fili funzionerà da termostato. (Vedere la sezione "Regolatore principale" nel MI.)

**Se il comando remoto impostato come sensore di ambiente ha le batterie scariche o si verifica un errore di comunicazione durante il funzionamento del modo di temp. ambiente, tale modo passerà automaticamente al modo curva di compensazione.
Il modo temp. ambiente verrà ripristinato sostituendo le batterie o eliminando l'errore di comunicazione.**

L'installazione e l'impostazione del comando remoto senza fili è terminata. Per impostare altri comandi remoti senza fili, ripetere i passaggi da ⑥ a ⑨.

4. Installazione del ricevitore senza fili

4.1 Collegamento all'hydrotank

* Prima dell'installazione, assicurarsi di disattivare l'alimentazione principale.

- ① Rimuovere le due viti che reggono il pannello anteriore, quindi asportare il pannello.

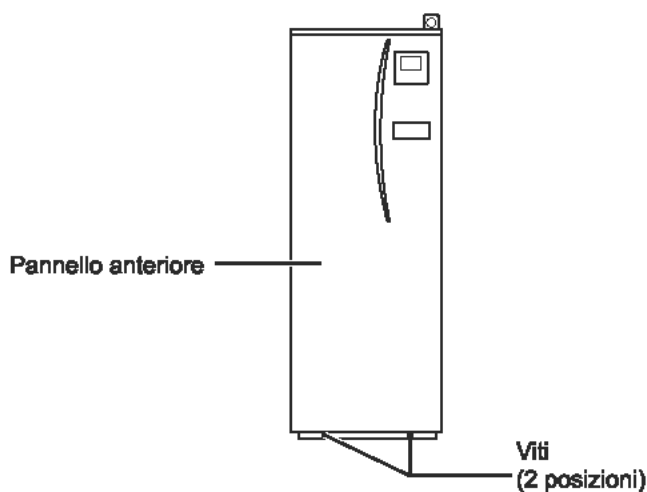

Se il pannello anteriore asportato viene collocato lontano dall'unità interna, assicurarsi che il connettore del relé sia scollegato.

- ② Rimuovere le quattro viti per asportare il coperchio del quadro elettrico e di controllo.

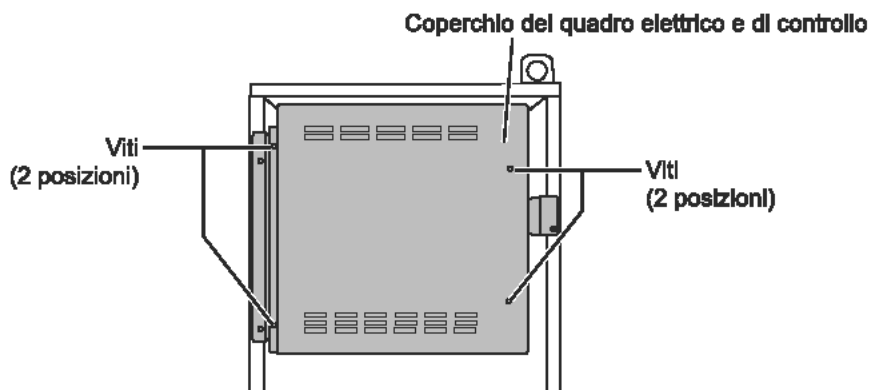

- ③ Rimuovere le due viti ed estrarre il quadro elettrico e di controllo ruotandolo da destra verso di sé.

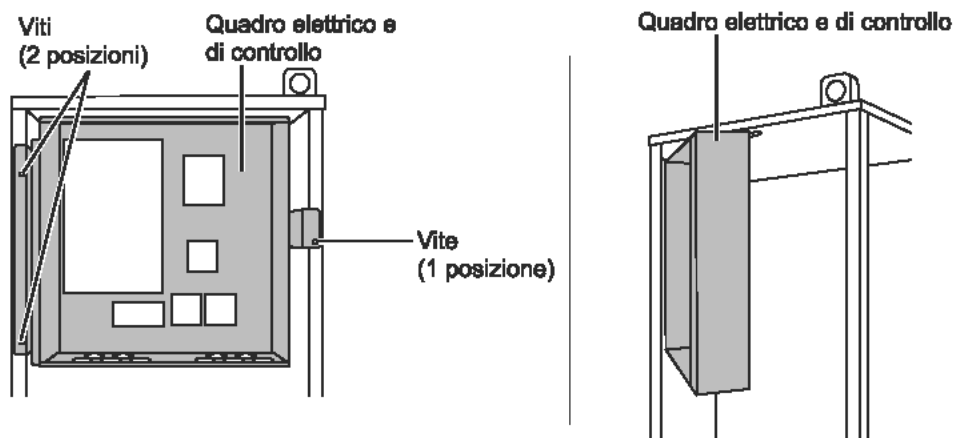

- ④ Inserire il cavo del ricevitore nell'hydrotank attraverso il passaggio più a sinistra sulla parte superiore dell'unità.

Non far passare il cavo del ricevitore attraverso un passaggio utilizzato da un cavo di alimentazione, né raggrupparli insieme.

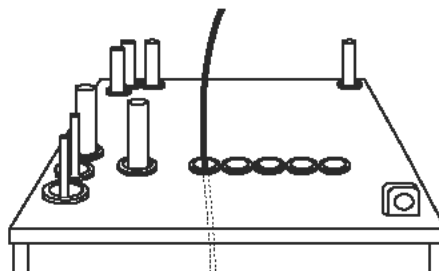

- ⑤ Far uscire il cavo dalla parte posteriore del quadro elettrico e di controllo, facendolo passare attraverso il passaggio indicato nella parte inferiore del quadro.

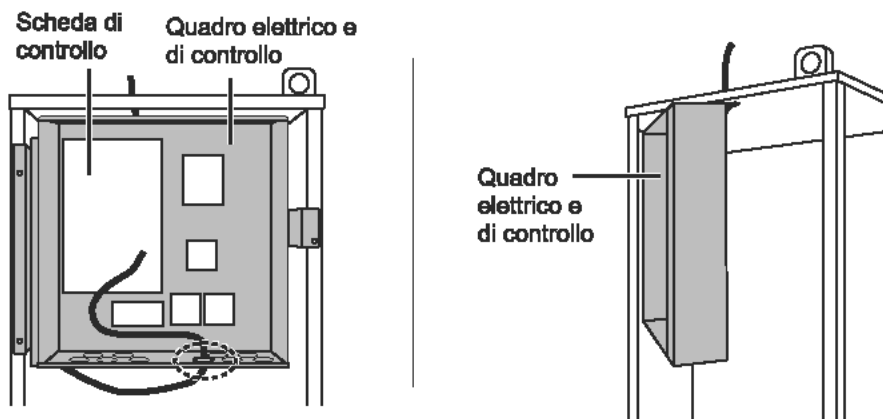

- ⑥ Collegare il connettore del cavo al terminale CNRF sulla scheda di controllo. Portare su ON gli interruttori da SW1 a SW8.

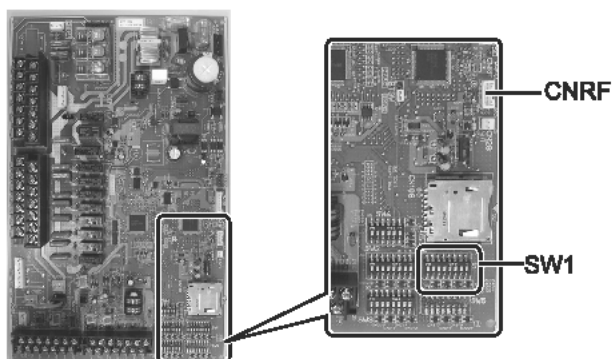

- ⑦ Eliminare il lasco del cavo e fermarlo con i due fermacavi sul lato posteriore sinistro del quadro elettrico e di controllo.

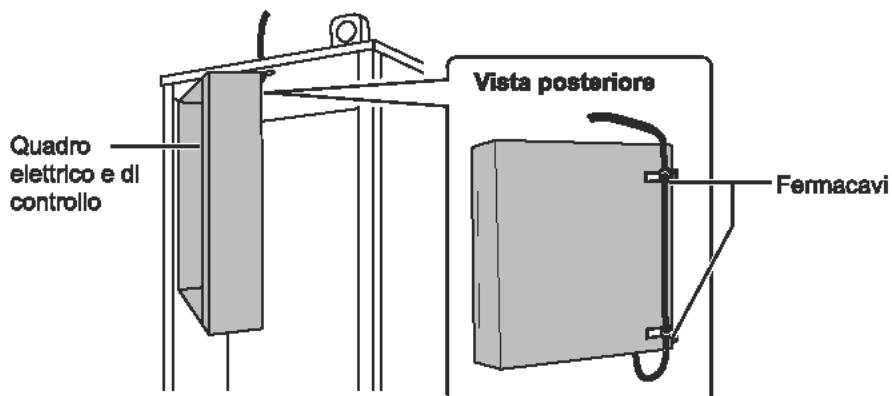

⑩ Riposizionare il quadro elettrico e di controllo nella posizione originaria e fissare nuovamente le sette viti.

⑪ Controllare l'estensione massima del cavo e fissare la staffa alla parete con le viti.

Non tirare eccessivamente il cavo durante la verifica dell'estensione massima.

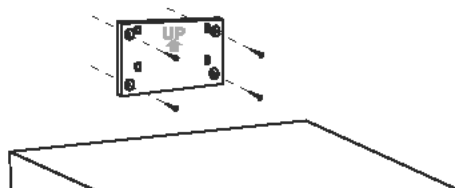

<Avviso>

- **Non serrare eccessivamente le viti.**
 - ▶ La staffa potrebbe deformarsi o rompersi.
- **Per il montaggio della staffa, scegliere un luogo privo di interferenze.**
 - ▶ Assicurarsi che il luogo prescelto disti almeno 10 cm da scatole di metallo o a muro. Se ciò non fosse possibile, posizionare sempre i comandi remoti senza fili in luoghi in cui la verifica della comunicazione conferma la loro totale capacità di comunicazione con il ricevitore senza fili.
- **Non fissare la staffa con le viti sull'involucro esterno dell'hydrotank.**
 - ▶ Le parti interne potrebbero danneggiarsi causando guasti all'unità interna.
- **Non fissare la staffa in un luogo in cui il ricevitore potrebbe rimanere esposto a umidità o a perdite di acqua dai raccordi dei soprastanti.**
 - ▶ L'esposizione del ricevitore senza fili a umidità o a perdite di acqua potrebbe causare scosse elettriche, incendi o guasti.

⑫ Posizionare il ricevitore senza fili sulla staffa fissata.

Agganciare i fori sulla parte posteriore del ricevitore senza fili alle parti sporgenti della staffa, quindi fissare il ricevitore senza fili.

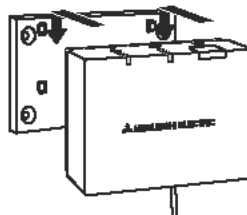

<Avviso>

- **Non posizionare il ricevitore senza fili all'interno dell'hydrotank.**
 - ▶ Il ricevitore senza fili e il relativo cavo potrebbero rompersi a causa del calore contenuto nell'unità interna.
- **Non lasciare il ricevitore senza fili sopra l'hydrotank. Fissarlo sempre sulla staffa.**
 - ▶ Le prestazioni della comunicazione potrebbero comprometersi.
- **Non tirare eccessivamente il cavo.**
 - ▶ Potrebbero verificarsi guasti, combustione o incendi.
- **Non lasciare sospeso il ricevitore senza fili.**
 - ▶ Potrebbero verificarsi guasti, combustione o incendi.

⑬ Chiudere il coperchio del quadro elettrico e di controllo, quindi fissarlo con le viti.

⑭ Fissare il pannello anteriore con le viti.

4.2 Collegamento all'hydrobox

* Prima dell'installazione, assicurarsi di disattivare l'alimentazione principale.

- ① Rimuovere le due viti che reggono il pannello anteriore, quindi asportare il pannello.

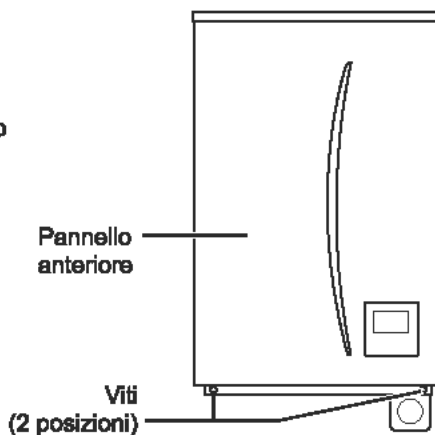

- ② Rimuovere le quattro viti per asportare il coperchio del quadro elettrico e di controllo.

Coperchio del quadro elettrico e di controllo

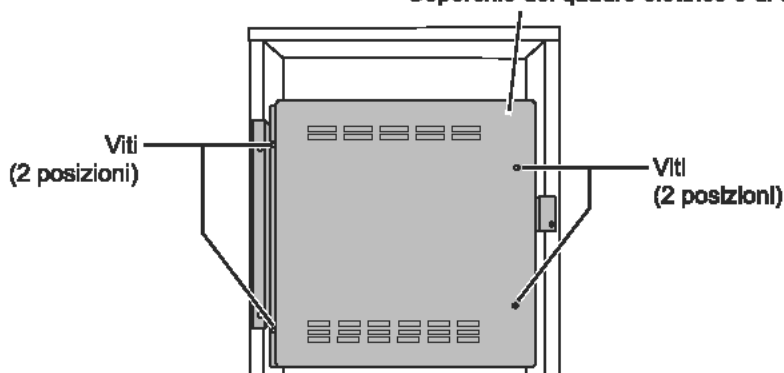

- ③ Inserire il cavo del ricevitore nell'hydrobox attraverso il passaggio più a sinistra nella parte inferiore dell'unità. Quindi inserirlo nel quadro elettrico e di controllo attraverso il passaggio indicato nella parte inferiore del quadro.

- Non raggruppare il cavo del ricevitore con un cavo di alimentazione.
- Non inserire il cavo attraverso un passaggio utilizzato anche da un cavo di alimentazione.

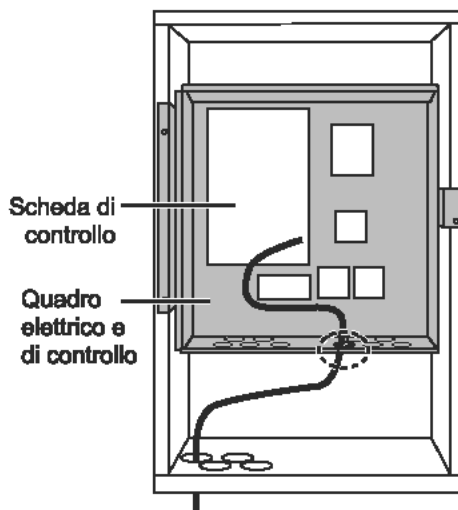

- ④ Collegare il connettore del cavo al terminale CNRF sulla scheda di controllo. Portare su ON gli interruttori da SW1 a SW8.

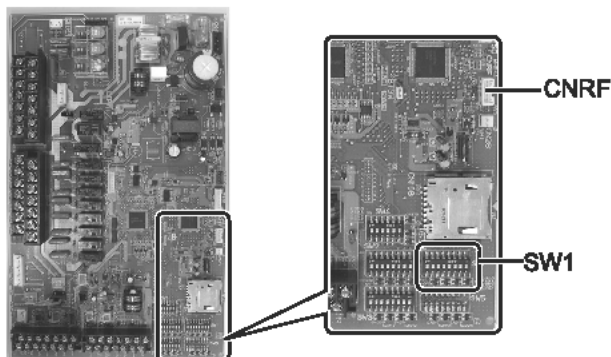

- ⑤ Controllare l'estensione massima del cavo e fissare la staffa con le viti.

Non tirare eccessivamente il cavo durante la misurazione dell'estensione massima.

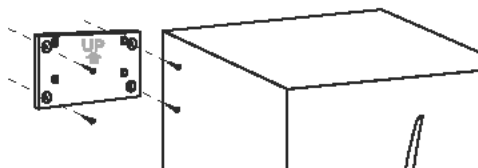

<Avviso>

- **Non serrare eccessivamente le viti.**
 - ▶ La staffa potrebbe deformarsi o rompersi.
- **Per il montaggio della staffa, scegliere un luogo privo di interferenze.**
 - ▶ Assicurarsi che il luogo prescelto disti almeno 10 cm da scatole di metallo o a muro. Se ciò non fosse possibile, posizionare sempre i comandi remoti senza fili in luoghi in cui la verifica della comunicazione conferma la loro totale capacità di comunicazione con il ricevitore senza fili.
- **Non fissare la staffa con le viti sull'involucro esterno dell'hydrotank.**
 - ▶ Le parti interne potrebbe danneggiarsi causando guasti all'unità interna.
- **Non fissare la staffa in un luogo in cui il ricevitore potrebbe rimanere esposto a umidità o a perdite di acqua dai raccordi dei tubi.**
 - ▶ L'esposizione del ricevitore senza fili all'umidità potrebbe causare scosse elettriche, incendi o guasti.

Durante l'installazione del ricevitore senza fili, osservare quanto segue.

- **Mantenere gli altri dispositivi elettrici o elettronici (quali radio, cucina a induzione, forno a microonde, frigorifero, telefono cellulare e oggetti simili) ad almeno 50 cm di distanza dal ricevitore senza fili.**
- **Posizionare il ricevitore senza fili in un'area priva di interferenze e lontano da oggetti metallici.**

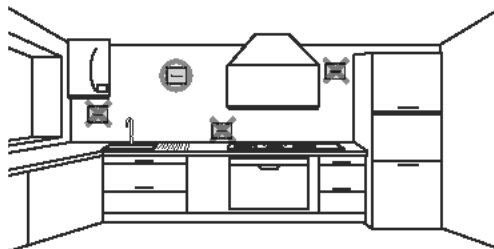

- ⑥ Posizionare il ricevitore senza fili sulla staffa fissata.
 Agganciare i fori sulla parte posteriore del ricevitore senza fili alle parti sporgenti della staffa, quindi fissare il ricevitore senza fili.

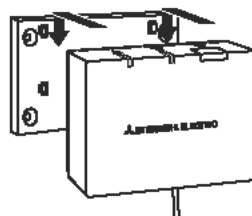

<Avviso>

- **Non posizionare il ricevitore senza fili all'interno dell'hydrotank.**
 ► Il ricevitore senza fili e il relativo cavo potrebbero rompersi a causa del calore contenuto nell'unità interna.
- **Non tirare eccessivamente il cavo.**
 ► Potrebbero verificarsi guasti, combustione o incendi.
- **Non lasciare sospeso il ricevitore senza fili.**
 ► Potrebbero verificarsi guasti, combustione o incendi.



- ⑦ Chudere il coperchio del quadro elettrico e di controllo, quindi fissarlo con le viti.
 ⑧ Fissare il pannello anteriore con le viti.

5. Processo di accoppiamento

- Se non è stato effettuato l'accoppiamento del comando remoto senza fili, non è possibile azionare l'unità interna a distanza.
- Prima di utilizzare i comandi remoti senza fili, assicurarsi sempre di eseguire il processo di accoppiamento.
- **NON è possibile eseguire l'accoppiamento se l'impianto Ecodan è acceso. Se tale impianto è acceso, assicurarsi di spegnerlo prima di avviare il processo di accoppiamento.**
- Per l'esecuzione dell'accoppiamento è necessario disporre anche del ricevitore senza fili. Per tale motivo, assicurarsi di utilizzare il comando remoto senza fili con accanto il ricevitore senza fili.

- ① Mantenere premuto  il tasto sul ricevitore senza fili per almeno 3 secondi finché il LED arancione  comincia a lampeggiare.

Il modo accoppiamento viene annullato premendo il tasto .

- ② Mantenere premuti i tasti ,  e  simultaneamente per almeno 3 secondi finché comincia a lampeggiare il numero del modo.



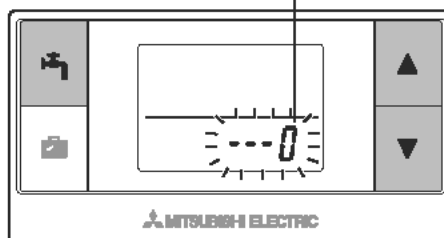

Lampeggiamento (arancione)

N. modo

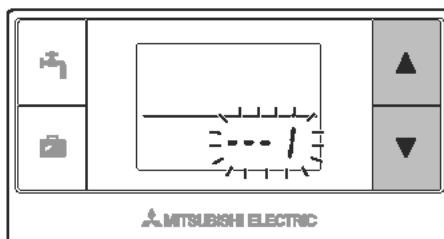

- ③ Premere i tasti ▲ o ▼ per impostare il numero di modo su "1", quindi premere il tasto .



- ④ Se il tasto  viene premuto durante l'impostazione, la schermata torna all'indicazione precedente.

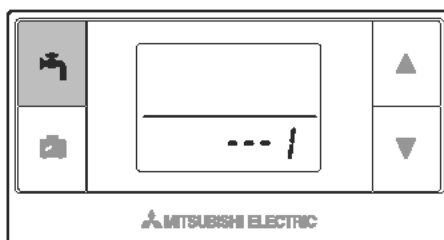

Se viene visualizzato  sul display, non eseguire l'accoppiamento. L'alimentazione potrebbe disattivarsi durante l'accoppiamento e ciò potrebbe causare la perdita delle informazioni relative all'operazione.

- ⑤ Premere il tasto ▲ o ▼ per selezionare un indirizzo di accoppiamento, quindi premere il tasto  per impostare l'indirizzo. Viene visualizzato inizialmente "-" (nessuna impostazione). Scegliere un numero da 1 a 8.

Dopo aver premuto il tasto , il comando remoto senza fili avvia la comunicazione con il ricevitore senza fili.

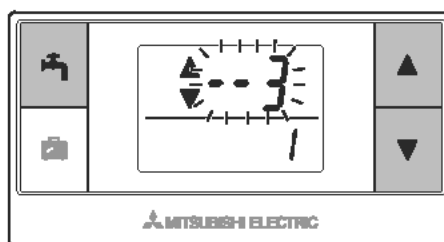

Se si utilizzano più comandi remoti senza fili in un unico impianto Ecodan, assicurarsi di impostare un indirizzo diverso per ciascun comando remoto senza fili.

- ⑥ Se è stato eseguito correttamente il processo di accoppiamento, sul comando remoto senza fili viene visualizzato "OK", mentre il LED verde  rimane acceso sul ricevitore senza fili.

<Accoppiamento riuscito>

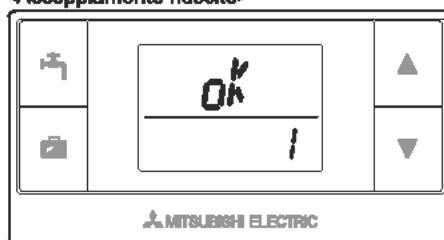

Lampeggiamento (arancione)

Spla accesa (verde)

Se sul comando remoto senza fili viene visualizzato "Err" e il LED verde  sul ricevitore senza fili comincia a lampeggiare, ripetere correttamente la stessa procedura a partire dal punto 5.

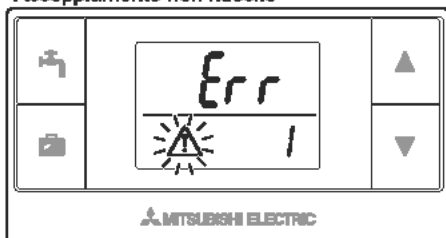

Il ricevitore senza fili rimane per 5 minuti nel modo accoppiamento, a meno che non venga annullato, anche se il processo di accoppiamento non è riuscito.

<Accoppiamento non riuscito>





Lampeggiamento (arancione) Lampeggiamento (verde)

<<Cause principali del mancato accoppiamento>>

- Il ricevitore senza fili non attiva il modo accoppiamento.
 - ▶ Premere il tasto  per almeno 3 secondi finché il LED arancione  comincia a lampeggiare. Assicurarsi di spegnere l'impianto Ecodan mediante il regolatore principale.
- L'accoppiamento viene tentato al di fuori della portata della trasmissione del ricevitore senza fili.
 - ▶ Regolare la distanza tra il ricevitore senza fili e il comando remoto senza fili, quindi riprovare. Se la distanza risulta troppo breve, l'accoppiamento potrebbe non riuscire. Mantenere una distanza di circa 50 cm.
- Il comando remoto senza fili è stato già sottoposto ad accoppiamento con il ricevitore senza fili.
 - ▶ L'indirizzo di accoppiamento assegnato a un comando remoto senza fili non può essere modificato dal comando remoto. Per reimpostare le informazioni di accoppiamento utilizzare il ricevitore senza fili (fare riferimento a "(3) Reset delle informazioni di accoppiamento" nella sezione "7.3 Funzioni del ricevitore senza fili").

Le informazioni di accoppiamento non sono perse anche se viene a mancare la corrente o se le batterie si scaricano.

6. Impostazione comandi remoti senza fili

- ① Mantenere premuti i tasti ,  e  simultaneamente per almeno 3 secondi finché comincia a lampeggiare il numero del modo.

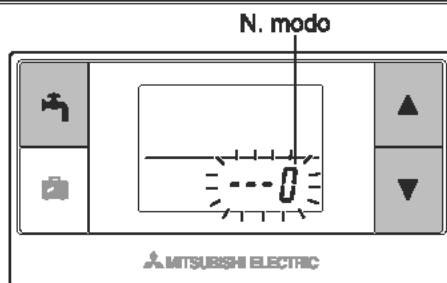

- ② Premere i tasti  o  per scegliere un numero di modo.

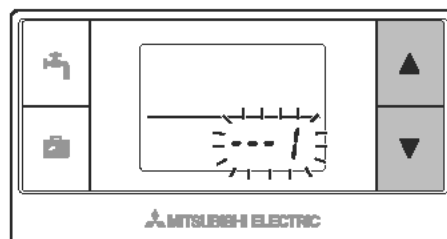

- ③ Confermare l'impostazione premendo il tasto .
Il display termina di lampeggiare e rimane acceso.

Se il tasto  viene premuto durante l'impostazione, la schermata torna all'indicazione precedente.

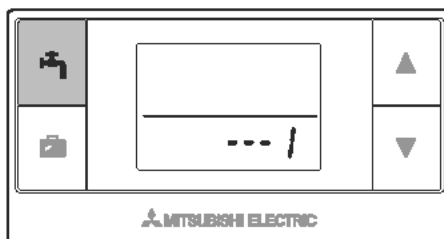

N. modo	Nome	Funzioni	Impostazioni Iniziali
0	Visualizzazione Indirizzo di accoppiamento	Consente di visualizzare il indirizzo di accoppiamento del comando remoto senza fili.	
1	Accoppiamento	Consente di eseguire il processo di accoppiamento con il ricevitore senza fili.	
2	Unità di misura della temperatura	Consente di selezionare °C o °F.	°C
3	Verifica della comunicazione	Verifica della comunicazione con il ricevitore senza fili.	
4	Visualizzazione della temperatura ambiente	Visualizzazione dell'effettiva temperatura ambiente	DISATTIVATO
5	Visualizzazione automatica del n. di zona	Consente di abilitare o disabilitare la visualizzazione automatica del n. di zona.	DISATTIVATO

6.1 Visualizzazione del numero dell'indirizzo (n. modo 0)

Impostare il n. del modo su "0".

A destra nel display viene indicato che l'indirizzo è impostato su "2".

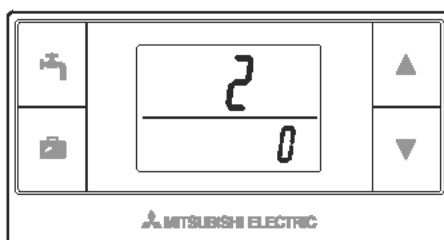

6.2 Accoppiamento (n. modo 1)

Per i dettagli, fare riferimento alla sezione "5. Processo di accoppiamento".

6.3 Selezione dell'unità di misura della temperatura (n. modo 2)

Impostare il n. del modo su "2".
È possibile impostare la lettura della temperatura su Celsius (°C) o Fahrenheit (°F).

Premere i tasti  o  per selezionare °C o °F, quindi premere il tasto  per confermare la selezione.

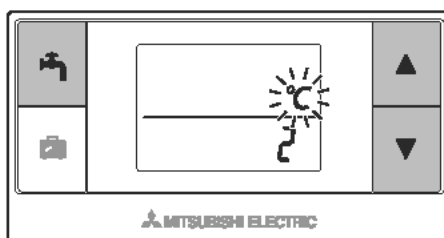

6.4 Verifica della comunicazione (n. modo 3)

Impostare il n. del modo su "3".

Viene eseguita la verifica della comunicazione tra il comando remoto senza fili e il ricevitore senza fili.

La visualizzazione di "OK" sul display indica che la comunicazione tra il comando remoto senza fili e il ricevitore è stata stabilita. Se viene visualizzato "Err", il comando remoto senza fili non sta comunicando il ricevitore senza fili.

Non lasciare il comando remoto senza fili in un luogo in cui la verifica della comunicazione provochi un errore "Err".

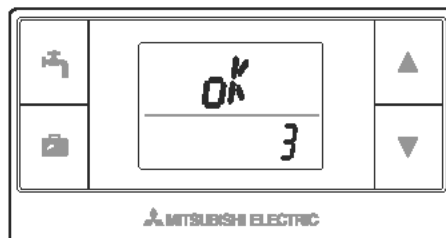



Prima di eseguire la verifica della comunicazione, assicurarsi che il comando remoto senza fili venga sottoposto al processo di accoppiamento.

6.5 Visualizzazione e occultamento della temperatura ambiente (n. modo 4)

Impostare il n. del modo su "4".

Selezionare se visualizzare o nascondere la temperatura ambiente.

Premere i tasti  o  per selezionare la visualizzazione o l'occultamento della temperatura ambiente, quindi premere  per salvare l'impostazione.

Occultamento : " - - - ".

Visualizzazione : Viene visualizzata l'effettiva temperatura ambiente.

<Se NON viene visualizzata l'effettiva temperatura ambiente>

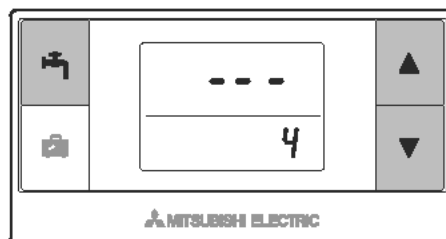

<Se viene visualizzata l'effettiva temperatura ambiente>

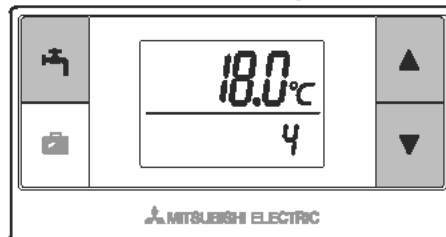

Se l'unità interna è in funzione, il display della temperatura ambiente indica l'effettiva temperatura ambiente (18°C) in basso e la temperatura impostata (20°C) in alto, come illustrato nella figura a destra. L'intervallo della temperatura misurabile va da 0°C a 40°C.

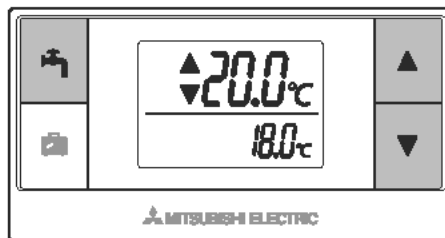

Se la temperatura ambiente ricade al di fuori dell'intervallo 0°C-40°C, il display della temperatura ambiente lampeggia.

Se il comando remoto senza fili viene montato su una staffa, la temperatura ambiente potrebbe non essere precisa per eventuali interferenze con la temperatura della parete. Eseguire un test, quindi posizionare il comando remoto dove la temperatura ambiente viene rilevata correttamente.

6.6 Visualizzazione automatica del n. di zona (n. modo 5)

Impostare il n. del modo su "5".

Se è attiva la visualizzazione automatica del n. di zona, al termine dell'impostazione della temperatura viene visualizzato per 3 secondi il numero assegnato al comando remoto.

Premere i tasti ▲ o ▼ per scegliere tra "... " e 1 / o 2?, quindi premere il tasto [OK] per salvare l'impostazione.

Non attivato : " - - - ".

Attivo : Viene visualizzati il n. di zona. (1 / o 2?) assegnato al comando remoto.

<Non attivato>

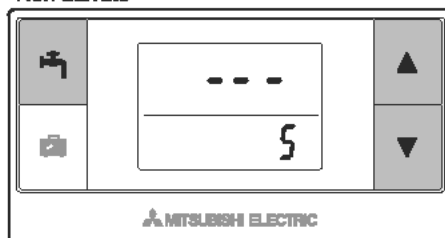

<Attivo>

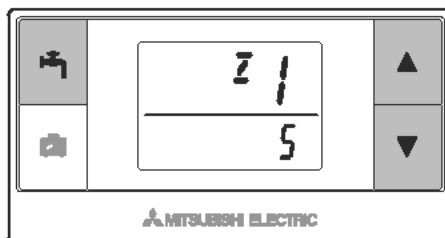

7. Funzionamento del ricevitore senza fili

Il ricevitore senza fili è attivato dall'unità interna. Comunica con uno o più comandi remoti senza fili e trasmette all'unità interna lo stato di funzionamento e i comandi ricevuti dai quei dispositivi. Il ricevitore senza fili dispone di due modi: modo accoppiamento e modo reset accoppiamento.

7.1 Descrizione dei tasti e delle visualizzazioni

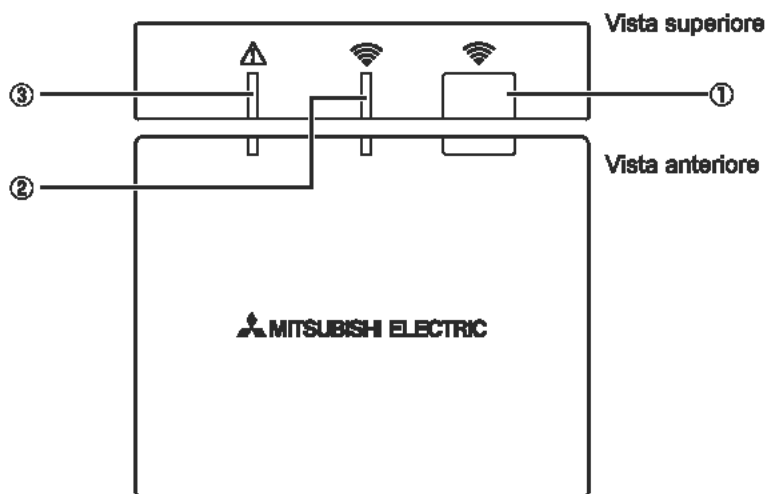



Numero	Componente	Descrizione
①	Tasto di impostazione	Consente di cambiare il modo di funzionamento.
②	LED di comunicazione (verde)	Indica che il ricevitore senza fili sta comunicando.
③	LED di funzionamento (arancione)	Indica lo stato di funzionamento del ricevitore senza fili.

La tabella seguente indica lo stato di funzionamento e di illuminazione dei LED.

LED di funzionamento (arancione)	LED di comunicazione (verde)	Descrizione
Lampeggiante	Lampeggiante	Acceso (per 3 secondi).
Spento	Spento	Modo normale: non accoppiato
Spento	Acceso	Modo normale: accoppiato
Spento	Lampeggiante	Modo normale: Comunicazione in corso
Lampeggiante	Spento	Processo di accoppiamento in corso
Lampeggiante	Acceso	Accoppiamento: riuscito
Lampeggiante	Lampeggiante	Accoppiamento: non riuscito
Acceso	Acceso	Informazioni di accoppiamento cancellate

7.2 Accensione



Quando il ricevitore senza fili viene attivato dall'unità interna al termine dell'installazione, i LED verde  e arancione  lampeggiano per 3 secondi.

Acceso



7.3 Funzioni del ricevitore senza fili

(1) Modo normale

Quando il ricevitore senza fili viene accoppiato con un comando remoto senza fili, si accende il LED verde . Durante la comunicazione del ricevitore senza fili con un comando remoto senza fili, il LED verde  lampeggia.

Non accoppiato



Accoppiato



Trasmissione in corso



(2) Modo accoppiamento

*Per i dettagli, fare riferimento alla sezione "5. Processo di accoppiamento" in questo manuale.

(3) Reset delle informazioni di accoppiamento

Una volta cancellate le informazioni di accoppiamento, TUTTI i comandi remoti senza fili devono essere nuovamente sottoposti a tale processo.

Mantenere premuto il tasto  per almeno 5 secondi, finché i LED  e  rimangono accesi mentre il modo accoppiamento è attivo. Tutte le informazioni di accoppiamento vengono cancellate.

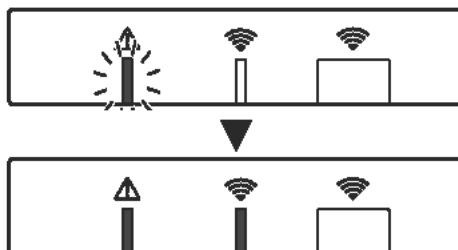

8. Risoluzione dei problemi

Domande	Risposte
Quanti comandi remoti senza fili è possibile accoppiare?	Fino a 8 comandi.
Che cosa è necessario annotare sull'accoppiamento?	<ul style="list-style-type: none"> • Non è possibile assegnare lo stesso indirizzo a più comandi remoti • Se lo stesso indirizzo risulta assegnato a più comandi remoti, l'indirizzo viene assegnato solo al comando remoto accoppiato per ultimo. • Una volta accoppiato il comando remoto, il relativo indirizzo di accoppiamento non può essere modificato dal comando remoto. Per reimpostare le informazioni di accoppiamento utilizzare il ricevitore senza fili.
Che cosa può causare un errore di comunicazione tra il comando remoto senza fili e il ricevitore senza fili?	<p>Verificare le seguenti possibili cause.</p> <ul style="list-style-type: none"> • Le batterie del comando remoto senza fili sono esaurite. • Il segnale trasmesso non raggiunge il ricevitore senza fili. • Il comando remoto senza fili non risulta accoppiato.
Che cosa è necessario fare se la visualizzazione della temp. ambiente indica "1" con Δ ?	C'è un guasto sull'unità interna o sull'unità esterna. Seguire le indicazioni del regolatore principale, quindi adottare le misure appropriate. Fare riferimento anche ai manuali di installazione e manutenzione dell'unità interna.
Che cosa è necessario fare se la visualizzazione della temp. ambiente indica "2" con Δ ?	C'è un guasto nel termistore all'interno del comando remoto senza fili. Controllare la resistenza del termistore. (Se la temperatura ambiente è compresa tra 0 e 40°C, la resistenza deve essere compresa tra 5 e 28 k Ω .)
Che cosa è necessario fare se la visualizzazione della temp. ambiente indica "3" con Δ ?	<p>Si è verificato un errore di comunicazione tra il comando remoto senza fili e il ricevitore senza fili. Verificare le seguenti possibili cause.</p> <ul style="list-style-type: none"> • Il segnale trasmesso dal comando remoto senza fili non raggiunge il ricevitore senza fili. • Il comando remoto senza fili non risulta accoppiato.
Che cosa è necessario fare se la visualizzazione della temp. ambiente indica "4" con Δ ?	<p>Si è verificato un errore di comunicazione tra il ricevitore senza fili e l'unità interna. Verificare le seguenti possibili cause.</p> <ul style="list-style-type: none"> • Il cavo di collegamento tra il ricevitore senza fili e l'unità interna è tagliato. • Il ricevitore senza fili non è collegato correttamente all'unità interna.
Che cosa è necessario fare se la visualizzazione della temp. ambiente indica "E" con Δ ?	<p>Il riscaldatore di emergenza è in funzione a causa di un guasto dell'unità interna o esterna.</p> <p>Controllare il codice di errore visualizzato sul regolatore principale e prendere le misure necessarie.</p> <p>Il modo vacanza NON è disponibile durante il funzionamento del solo riscaldatore di emergenza.</p>

<<Controllo della temperatura a due zone>>

- Nel comando remoto (comando zona) o nel regolatore principale (comando principale) è presente un termistore, TH1. L'unità interna fa riferimento alla temperatura monitorata da un termistore selezionato e controlla la temperatura di ciascuna zona.
- Per il controllo della temperatura a due zone, è possibile selezionare un sensore separato per la Zona 1 e per la Zona 2. Il sensore viene utilizzato per il monitoraggio della temperatura ambiente.
- La selezione del sensore può essere fissa o cambiata in base all'ora, mediante un timer di programmazione.

Nota: Il sensore può essere selezionato unicamente mediante il regolatore principale.

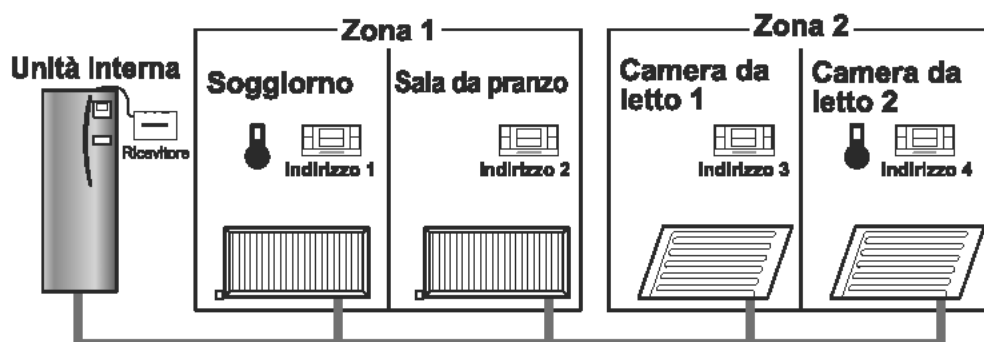

* La visualizzazione di  sul comando remoto indica che il comando remoto viene utilizzato per il monitoraggio della temperatura ambiente. In questo esempio, la temperatura del soggiorno monitorata dal comando remoto 1 viene considerata come temperatura ambiente della Zona 1. La temperatura della camera da letto monitorata dal comando remoto 4 viene considerata come temperatura ambiente della Zona 2.

9. Dati tecnici

Componente	Descrizione
Alimentazione	12 V CC (alimentato dall'unità interna)
Requisiti per la temperatura e l'umidità di funzionamento	Temperatura: da 0 a 40°C Umidità da 30 a 90% RH (senza condensa)
Peso	150 g (escluso il cavo)
Dimensione (L x A x P)	100 mm × 80 mm × 30 mm



Este manual explica a instalação do receptor sem fios PAR-WR51R-E e do controlador remoto sem fios PAR-WT50R-E, bem como a configuração destes equipamentos. Antes de instalar os equipamentos, leia atentamente este manual. Depois de o ler, entregue-o ao utilizador.

Índice

1. Precauções de segurança.....	1	6.3 Seleccionar a unidade de temperatura	13
2. Acessórios e ferramentas de instalação	3	6.4 Teste de comunicação	14
3. Antes de utilizar o sistema sem fios ATW.....	3	6.5 Mostrar ou ocultar temperatura ambiente	14
4. Instalar o receptor sem fios	4	6.6 Indicação automática do número da zona	15
4.1 Ligar ao cilindro.....	4	7. Utilização do receptor sem fios	16
4.2 Ligar ao pematador de calor	8	7.1 Funções dos botões e indicadores	16
5. Processo de emparelhamento.....	10	7.2 Ligar a alimentação.....	17
6. Configurar controladores remotos sem fios.....	12	7.3 Funções do receptor sem fios.....	17
6.1 Visualizar número de endereço.....	13	8. Perguntas frequentes	18
6.2 Emparelhar	13	9. Especificações.....	19

1. Precauções de segurança

- As precauções a seguir mencionadas são importantes para utilizar o equipamento de forma segura. Certifique-se de que compreende e respeita as mesmas.
- A seguinte classificação de riscos indica a probabilidade e gravidade dos perigos envolvidos se o utilizador não seguir as instruções identificadas através dos seguintes sinais.

 Aviso	Indica uma situação perigosa em que se o utilizador não seguir as instruções, pode resultar em lesões graves ou morte.
 Cuidado	Indica uma situação potencialmente perigosa em que se o utilizador não seguir as instruções, pode resultar em lesões físicas ou danos materiais.

Aviso

Instalação

Não utilize o equipamento em ambientes específicos.

Não utilize o equipamento em ambientes específicos, nos quais estejam presentes grandes quantidades das seguintes substâncias: óleos, vapores, solventes orgânicos, gases corrosivos (como amoníaco, compostos de enxofre, ácidos ou produtos semelhantes), nem em locais onde sejam frequentemente utilizadas soluções ácidas ou alcalinas ou vaporizadores especiais. Isto pode afectar o desempenho de funcionamento ou provocar corrosão, a qual pode resultar em choques eléctricos, avaria, produção de fumo ou incêndio.

Não instale os equipamentos num ambiente onde possam existir gases inflamáveis ou ocorrer fugas dos mesmos.

A acumulação de gases inflamáveis pode resultar em incêndio ou explosão.

Aviso

O equipamento tem de ser instalado por um revendedor ou por um técnico autorizado e em conformidade com o manual de instalação aplicável.	A incorrecta instalação do equipamento pode resultar em choques eléctricos ou incêndio.
Não coloque o equipamento num ambiente que exponha o mesmo a grandes quantidades de vapor ou condensação.	Podem ocorrer choques eléctricos, incêndio ou avaria do equipamento.
► Cablagem	
A voltagem máxima do receptor sem fios é de 12 V CC. Não ligue o receptor sem fios a uma fonte de alimentação de 230 V CA.	Podem ocorrer avaria do equipamento, Ignição ou Incêndio.
As ligações devem ser bem apertadas, sem que os terminais fiquem sujeitos a tensões ou forças externas.	Se as ligações forem incorrectamente efectuadas, tal pode resultar em quebra de condutores, produção de calor ou Incêndio.
► Outros	
Não utilize objectos afiados para premir os botões.	Podem ocorrer choques eléctricos ou avaria do equipamento.
Não toque nem utilize o equipamento com as mãos molhadas.	Podem ocorrer choques eléctricos ou avaria do equipamento.
Não lave o equipamento com água, soluções ou produtos líquidos.	Podem ocorrer choques eléctricos ou avaria do equipamento.
Para proceder à instalação ou reparação do equipamento, contacte um revendedor ou um técnico qualificado.	Se o equipamento não for correctamente instalado, tal pode resultar em choques eléctricos, produção de fumo ou incêndio devido à penetração de poeiras ou água no interior do equipamento.
Não desmonte nem modifique o equipamento.	

Cuidado

Não deixe cair o equipamento.	Isto pode quebrar a caixa ou afectar o equipamento a ponto de ficar inutilizável.
Instale o equipamento num local capaz de suportar o peso do mesmo.	Se o equipamento não for correctamente instalado de forma firme, o receptor sem fios pode cair.

■ Eliminação

Este símbolo aplica-se apenas aos países da UE.



Este símbolo está em conformidade com o Artigo 10 da Directiva 2002/96/CE, "Informação para utilizadores e Anexo IV", e/ou com o Artigo 20 da Directiva 2006/66/CE, "Informação para utilizadores finais e Anexo II".

Este produto MITSUBISHI ELECTRIC foi concebido e fabricado com materiais e componentes de elevada qualidade, os quais podem ser reciclados e/ou reutilizados. Este símbolo significa que os equipamentos eléctricos e electrónicos, bem como as pilhas e acumuladores, no final da respectiva vida útil devem ser eliminados separadamente dos resíduos domésticos. Se o símbolo apresentar, por baixo, um símbolo químico, tal significa que a pilha ou acumulador contém um metal pesado numa determinada concentração.

Esta indicação pode ser apresentada da seguinte forma: Hg: mercúrio (0,0005%), Cd: cádmio (0,002%), Pb: chumbo (0,004%)

Na União Europeia existem sistemas de recolha em separado de produtos eléctricos e electrónicos, de pilhas e de acumuladores usados.

Querá eliminar este equipamento, pilhas e acumuladores de acordo com as normas locais, recorrendo para tal ao centro de recolha/reciclagem de resíduos da sua área.

Ajude-nos a preservar o ambiente em que vivemos!

2. Acessórios e ferramentas de instalação

Os artigos seguintes estão incluídos na embalagem.

Item	N.ºs
① Receptor sem fios <PAR-WR51R-E> (inclui cabo com 2 m de comprimento)	1
② Suporte de parede	1
③ Parafusos de cabeça chata (4,1 × 6)	4
④ Manual de instalação e configuração	1

* A instalação dos equipamentos requer uma chave de parafusos Phillips (N.º 2, de 6 mm).

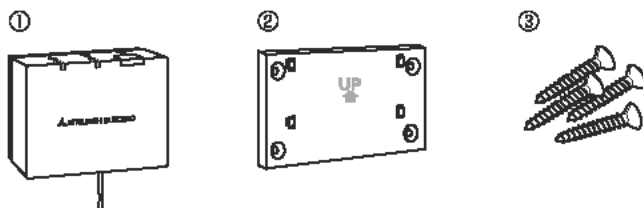

3. Antes de utilizar o sistema sem fios ATW

Segue-se um resumo do procedimento para instalar e configurar o sistema sem fios.

1. Equipamentos e manuais necessários para configurar e instalar o sistema sem fios

- ① Controlador remoto sem fios PAR-WR50R-E
- ② Receptor sem fios PAR-WR51R-E
- ③ Manual de instalação e configuração do sistema sem fios ATW (este manual)
- ④ Manual de utilização do controlador remoto sem fios (adiante abreviado por MU)
- ⑤ Manual de instalação do sistema Ecodan (adiante abreviado por MI)



2. Procedimento de instalação e configuração

- ① Desligue o sistema Ecodan.
- ② Instale o receptor sem fios no sistema Ecodan.
(Consulte "4. Instalar o receptor sem fios" neste manual.)

Ao instalar o receptor sem fios, certifique-se de que o comutador SW1-8 na placa de controlo está LIGADO. (Consulte "5.1 Funções dos micro-comutadores DIP", no MI.)

- ③ Ligue o sistema Ecodan e os LEDs existentes no receptor irão piscar durante 3 segundos.
- ④ Insira duas pilhas alcalinas tipo AA no controlador remoto sem fios.
(Consulte "Pilhas" em "4. Antes de utilizar", no MU.)
- ⑤ Execute o processo de emparelhamento entre o receptor sem fios e o controlador remoto.
(Consulte "5. Processo de emparelhamento" neste manual.)

O receptor sem fios não permite o processo de emparelhamento a menos que o sistema Ecodan esteja desligado. Se o sistema estiver LIGADO, certifique-se de que o desliga antes de iniciar o processo de emparelhamento.

- ⑥ Teste a comunicação sem fios entre o controlador remoto e o receptor sem fios. (Consulte "6.4 Teste de comunicação" em "6. Configurar controladores remotos sem fios" neste manual.)
- ⑦ Instale o controlador remoto sem fios num local adequado. (Consulte "4. Antes de utilizar" no MU.)
- ⑧ Para definir o controlador remoto sem fios como termistor de monitorização da temperatura ambiente, consulte "Opções do controlador remoto" no MI.
- ⑨ Utilize o controlador principal para configurar o sistema Ecodan para a temperatura ambiente. (Modo )
Quando se selecciona o modo de temperatura do caudal () ou o modo de curva de compensação (), o controlador remoto sem fios actua como um termostato. (Consulte "Controlador principal" no MI.)

Quando controlador remoto configurado como termistor fica sem pilhas ou detecta um erro de comunicação durante o modo de temperatura ambiente, o modo de temperatura ambiente é automaticamente comutado para o modo de curva de compensação.
O modo de temperatura ambiente pode ser restaurando substituindo as pilhas ou solucionando o erro de comunicação.

A instalação e configuração do controlador remoto sem fios estão concluídas. Para configurar mais controladores remotos sem fios, repita os passos ⑥ a ⑨.

4. Instalar o receptor sem fios

4.1 Ligar ao cilindro

* Antes da instalação, certifique-se de que desliga a alimentação eléctrica.

- ① Retire os dois parafusos que seguram o painel frontal e remova o painel.

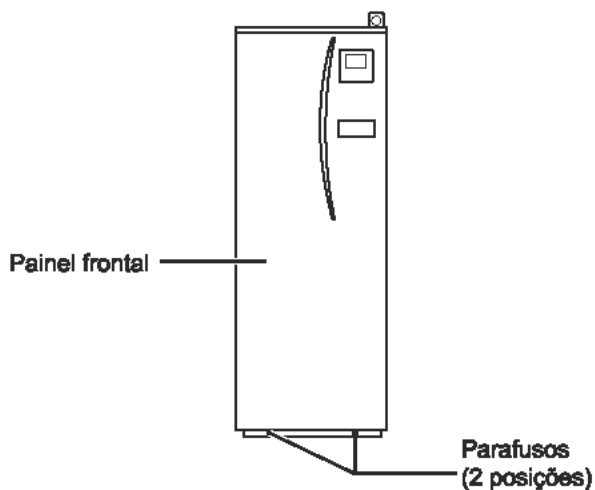

Se o painel frontal retirado for colocado afastado da unidade interior, certifique-se de que desliga o conector de libertação rápida no controlador principal.

- ② Retire os quatro parafusos para remover a tampa do quadro eléctrico e de controlo.

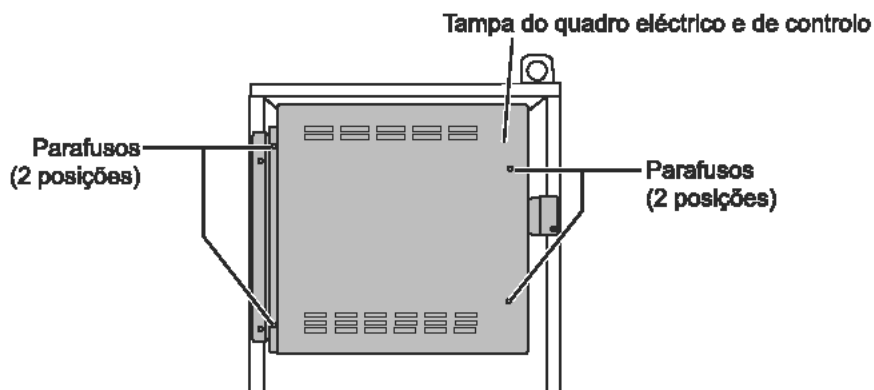

- ③ Retire os dois parafusos e puxe o quadro eléctrico e de controlo de forma a este rodar para a sua direita.

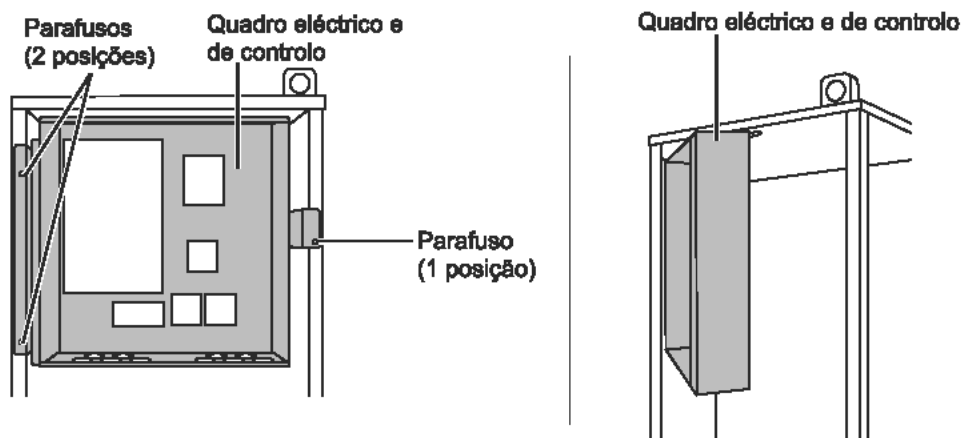

P

- ④ Passe o cabo do receptor para o cilindro através da abertura situada mais à esquerda no topo da unidade.

Não passe pela mesma abertura o cabo do receptor juntamente com um cabo de alimentação, nem enrole o cabo juntamente com um cabo de alimentação.

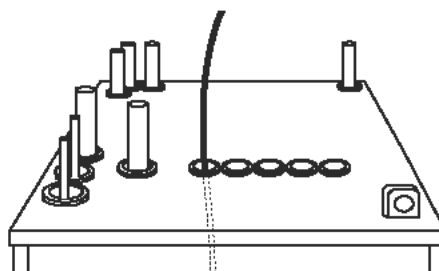

- ⑤ Encaminhe o cabo por trás do quadro eléctrico e de controlo e introduza-o no quadro através da abertura indicada na parte de baixo do quadro.

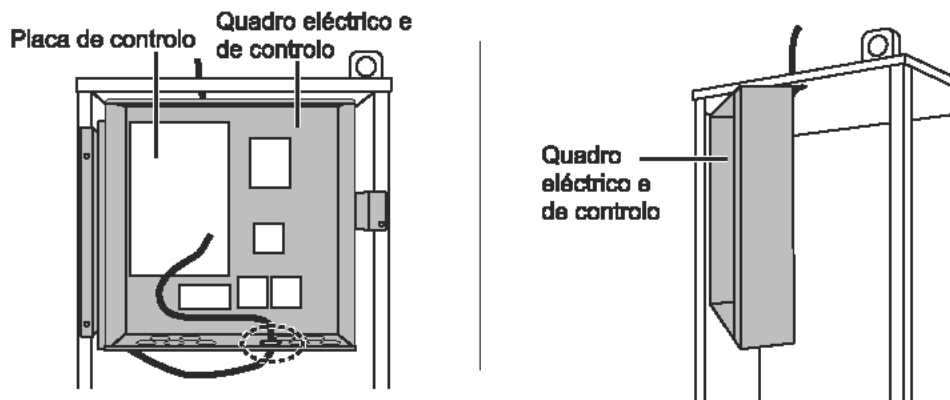

- ⑥ Ligue o conector do cabo ao terminal CNRF na placa de controlo. LIGUE o comutador SW1-8.

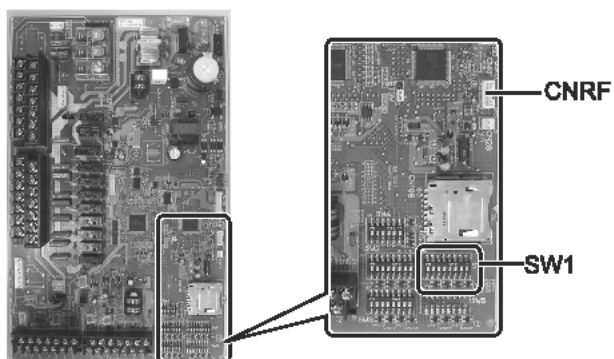

- ⑦ Ajuste a folga excessiva do cabo e fixe-o com duas abraçadeiras ao lado posterior esquerdo do quadro eléctrico e de controlo.

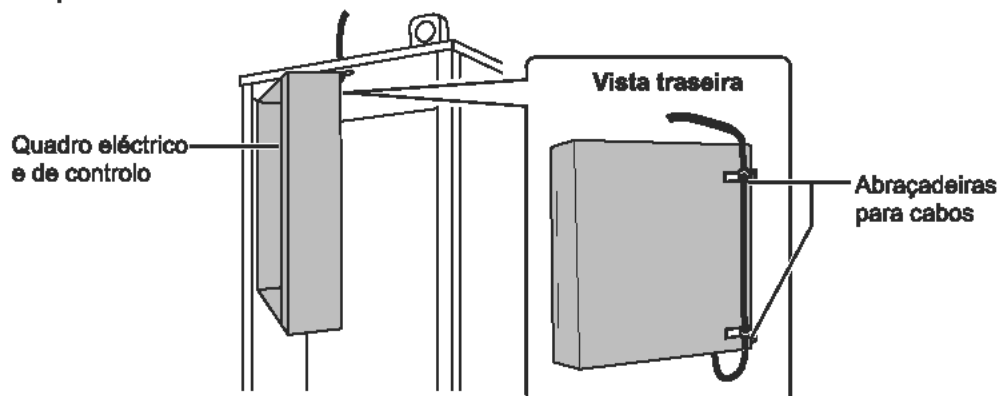

- ⑩ Coloque o quadro eléctrico e de controlo na posição original e volte a colocar os sete parafusos.
- ⑪ Verifique o alcance máximo do cabo e instale o suporte na parede com parafusos.

Não estique demasiado o cabo ao verificar o alcance máximo do mesmo.

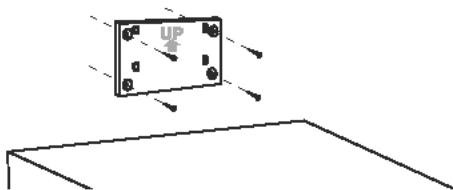

<Aviso>

- **Não aperte demasiado os parafusos.**
 - ▶ O suporte pode deformar-se ou partir.
- **Ao instalar o suporte, selecione um espaço livre de Interferências.**
 - ▶ Mantenha a área de instalação pelo menos 10 cm afastada de uma caixa metálica ou de parede. Se tal não for possível, instale sempre os controladores remotos sem fios dos espaços em locais onde o teste de comunicação determine a perfeita comunicação dos mesmos com o receptor sem fios.
- **Não instale o suporte com parafusos no armário exterior do cilindro.**
 - ▶ Os componentes internos podem sofrer danos, o que pode resultar na avaria da unidade interior.
- **Não instale o suporte em locais onde o receptor possa ficar exposto a humidade ou a fugas de água em ligações de tubos existentes por cima do mesmo.**
 - ▶ Se o receptor sem fios for submetido a humidade ou a fugas de água, tal pode causar choques eléctricos, incêndio ou avaria do mesmo.

- ⑫ Monte o receptor sem fios no suporte de parede fixo.
Encalxe os orifícios existentes no painel posterior do receptor sem fios nos entalhes existentes no suporte de parede e fixe o receptor sem fios no lugar.

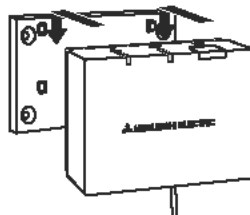

<Aviso>

- **Não coloque o receptor sem fios no interior do cilindro.**
 - ▶ Tanto o receptor sem fios como o respectivo cabo podem sofrer avarias devido ao calor existente no interior da unidade interior.
- **Não coloque o receptor sem fios em cima do cilindro. Monte sempre o receptor sem fios no respectivo suporte de parede.**
 - ▶ O desempenho da comunicação sem fios pode ser afectado.
- **Não estique demasiado o cabo.**
 - ▶ Tal pode resultar em avaria, ignição ou incêndio.
- **Não instale o receptor sem fios de forma suspensa.**
 - ▶ Tal pode resultar em avaria, ignição ou incêndio.

- ⑬ Feche a tampa do quadro eléctrico e de controlo e fixe-a com os parafusos.
- ⑭ Fixe o painel frontal com os parafusos.

P

4.2 Ligar ao permutador de calor

* Antes da instalação, certifique-se de que desliga a alimentação eléctrica.

- 1 Retire os dois parafusos que seguram o painel frontal e remova o painel.

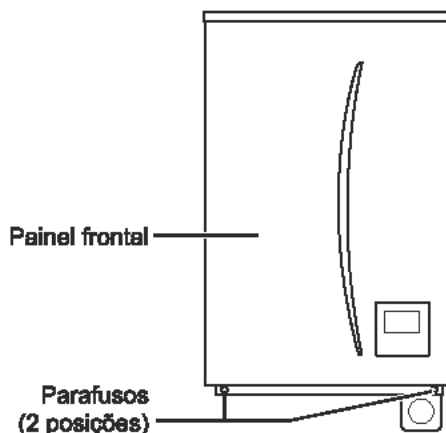

- 2 Retire os quatro parafusos e remova a tampa do quadro eléctrico e de controlo.

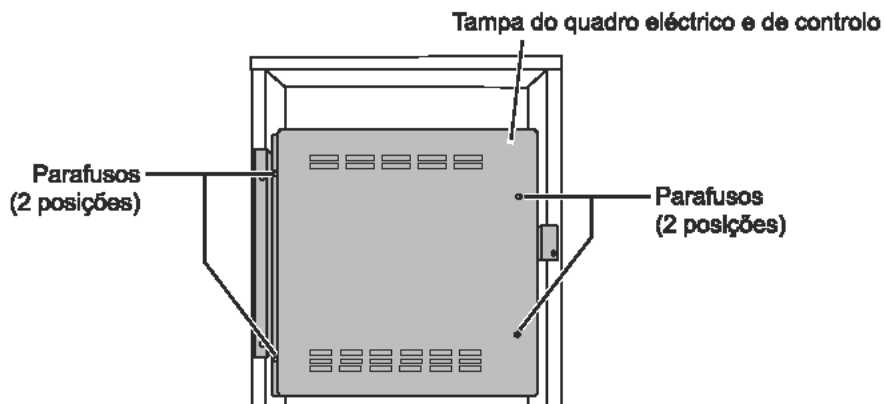

- 3 Passe o cabo do receptor para o permutador de calor através da abertura situada mais à esquerda na base da unidade. Em seguida, encaminhe o cabo por trás do quadro eléctrico e de controlo e introduza-o no quadro através da abertura indicada na parte de baixo do quadro.

- Não enrole o cabo do receptor juntamente com um cabo de alimentação.
- Não passe pela mesma abertura o cabo do receptor juntamente com um cabo de alimentação.

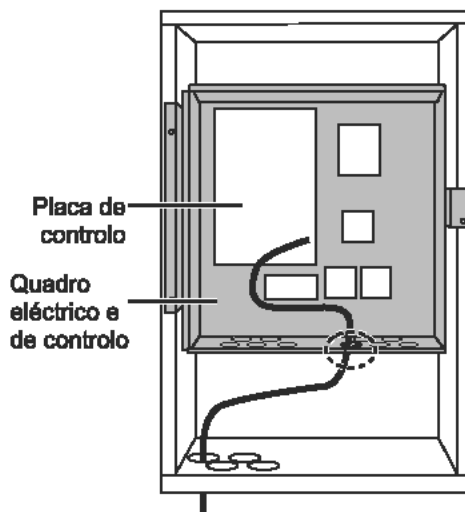

④ Ligue o conector do cabo ao CNRF na placa de controlo. **LIGUE** o comutador SW1-8.

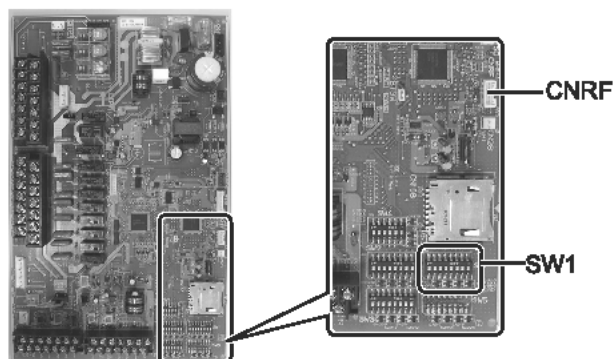

⑤ Verifique o alcance máximo do cabo e instale o suporte de parede com parafusos.

Não estique demasiado o cabo ao verificar o alcance máximo do mesmo.

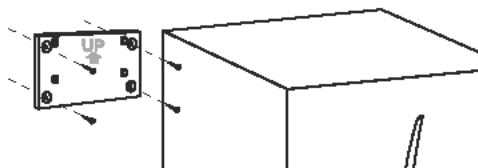

<Aviso>

- **Não aperte demasiado os parafusos.**
 - ▶ O suporte pode deformar-se ou partir.
- **Ao instalar o suporte, seleccione um espaço livre de interferências.**
 - ▶ Mantenha a área de instalação pelo menos 10 cm afastada de uma caixa metálica ou de parede. Se tal não for possível, instale sempre os controladores remotos sem fios dos espaços em locais onde o teste de comunicação determine a perfeita comunicação dos mesmos com o receptor sem fios.
- **Não instale o suporte com parafusos no armário exterior do cilindro.**
 - ▶ Os componentes internos podem sofrer danos, o que pode resultar na avaria da unidade interior.
- **Não instale o suporte em locais onde o receptor possa ficar exposto a humidade ou a fugas de água em ligações de tubos existentes por cima do mesmo.**
 - ▶ Se o receptor sem fios for submetido a humidade ou a fugas de água, tal pode causar choques eléctricos, incêndio ou avaria do mesmo.

P

Ao instalar o receptor sem fios, observe as seguintes recomendações.

- Mantenha outros equipamentos eléctricos ou electrónicos (p. ex., rádios, fogões eléctricos, aparelhos de micro-ondas, frigoríficos, telemóveis ou equipamentos semelhantes) a uma distância de, pelo menos, 50 cm do receptor sem fios.
- Instale o receptor sem fios numa área livre de interferências e mantenha-o afastado de objectos metálicos.

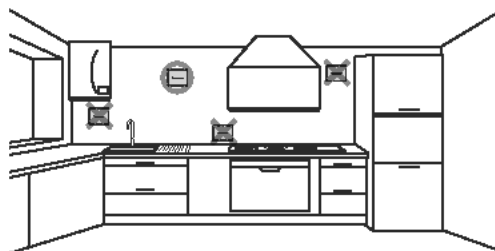

- ⑦ Monte o receptor sem fios no suporte de parede fixo.
Encaixe os orifícios existentes no painel posterior do receptor sem fios nos entalhes existentes no suporte de parede e fixe o receptor sem fios.

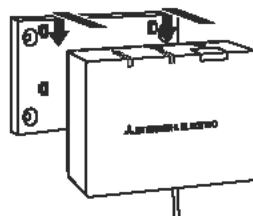



<Aviso>

- **Não coloque o receptor sem fios no interior do cilindro.**
 - ▶ Tanto o receptor sem fios como o respectivo cabo podem sofrer avarias devido ao calor existente no interior da unidade interior.
- **Não estique demasiado o cabo.**
 - ▶ Tal pode resultar em avaria, ignição ou incêndio.
- **Não instale o receptor sem fios de forma suspensa.**
 - ▶ Tal pode resultar em avaria, ignição ou incêndio.



- ⑦ Feche a tampa do quadro eléctrico e de controlo e fixe-a com os parafusos.
⑧ Fixe o painel frontal com os parafusos.

5. Processo de emparelhamento

- Se o controlador remoto sem fios não estiver emparelhado, não é possível comandar a unidade Interior com o mesmo.
- Antes de utilizar os controladores remotos sem fios, certifique-se de que os mesmos passam pelo processo de emparelhamento.
- O emparelhamento **NÃO** é possível a menos que o sistema Ecodan esteja desligado. Se o sistema estiver **LIGADO**, certifique-se de que o desliga antes de iniciar o processo de emparelhamento.
- O receptor sem fios também necessita de ser emparelhado, pelo que deve certificar-se que utiliza o controlador remoto sem fios nas proximidades do receptor sem fios.

- ① Prima o botão  no receptor sem fios durante 3 segundos ou mais, até o LED cor-de-laranja  começar a piscar.

O modo de emparelhamento é cancelado premindo o botão .

- ② Prima os botões ,  e  simultaneamente durante, pelo menos, 3 segundos, até o número do modo começar a piscar.



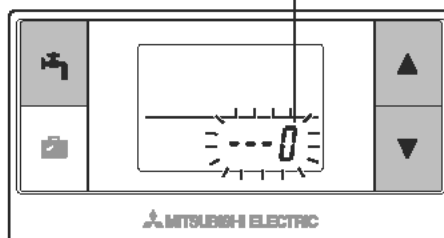

A piscar (cor-de-laranja)

N.º do modo

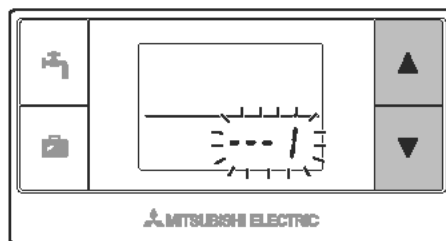

- ③ Prima o botão ▲ ou ▼ para seleccionar o modo número "1" e prima o botão .



- ④ Quando o botão  é premido a meio da configuração, o ecrã regressa ao estado anterior.

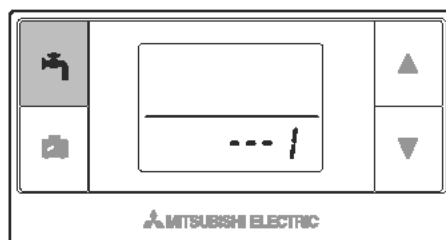

Quando o símbolo  é exibido no ecrã, não efectue o emparelhamento. A energia pode faltar a meio do emparelhamento, o que pode originar a perda das informações do emparelhamento.

- ⑤ Prima o botão ▲ ou ▼ para seleccionar um endereço de emparelhamento e prima o botão  para configurar o endereço. "—" (nenhuma configuração) é exibido inicialmente. Escolha um número de 1 a 8.

Depois de premir o botão , o controlador remoto sem fios começa a comunicar com o receptor sem fios.

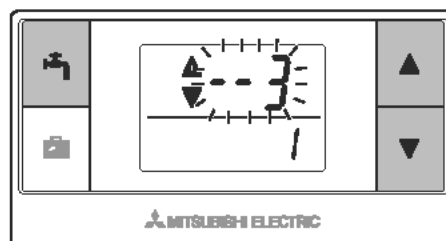

Ao utilizar vários controladores remotos sem fios num sistema Ecodan, certifique-se de que atribui um endereço diferente a cada controlador remoto.

- ⑥ Uma vez concluído com sucesso o processo de emparelhamento, a mensagem "OK" é exibida no controlador remoto e o LED verde  fica aceso no receptor sem fios.

<Emparelhamento bem sucedido>

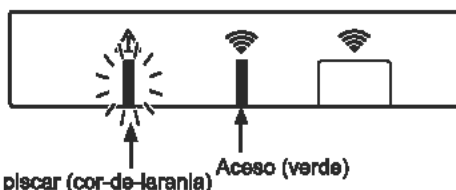
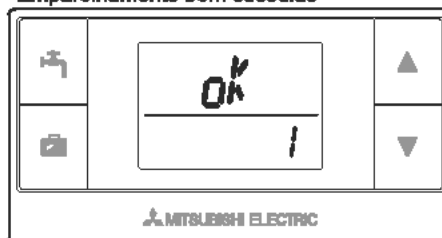

Se a mensagem "Err" surgir no controlador remoto e o LED verde  no receptor sem fios começar a piscar, repita correctamente o mesmo processo a partir do passo 5.

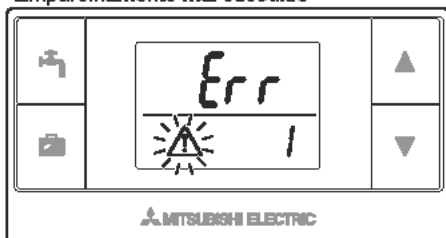

Mesmo que o processo de emparelhamento falhe, o receptor sem fios mantém-se no modo de emparelhamento durante 5 minutos, a menos que seja cancelado.

<Emparelhamento mal sucedido>





A piscar (cor-de-laranja) A piscar (verde)

<<Principais causas que impedem um emparelhamento bem sucedido>>

- O receptor sem fios não activou o modo de emparelhamento.
 - ▶ Prima o botão  durante 3 segundos ou mais até o LED cor-de-laranja  começar a piscar. Certifique-se de que desliga o sistema Ecodan através do controlador principal.
- O emparelhamento foi tentado fora do alcance de transmissão do receptor sem fios.
 - ▶ Ajuste a distância entre o receptor sem fios e o controlador remoto e tente novamente. Se a distância for excessivamente curta, o emparelhamento pode falhar. Mantenha uma distância de separação de cerca de 50 cm.
- O controlador remoto sem fios já tinha sido emparelhado com o receptor sem fios.
 - ▶ O endereço de emparelhamento atribuído a um controlador remoto sem fios não pode ser alterado pelo controlador remoto. Utilize o receptor sem fios para reinicializar as informações de emparelhamento. (Consulte "(3) Reinicializar informações de emparelhamento" em "7.3 funções do receptor sem fios".)

Mesmo quando a energia falha ou as pilhas ficam gastas, as informações de emparelhamento são mantidas.

6. Configurar controladores remotos sem fios

- ① Prima os botões ,  e  simultaneamente durante, pelo menos, 3 segundos, até o número do modo começar a piscar.

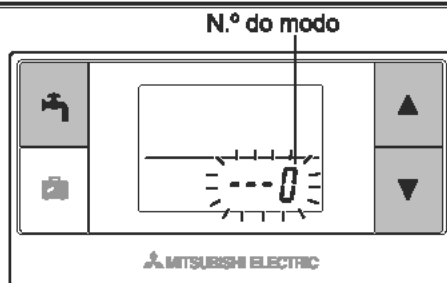

- ② Prima o botão  ou  para seleccionar um número de modo.

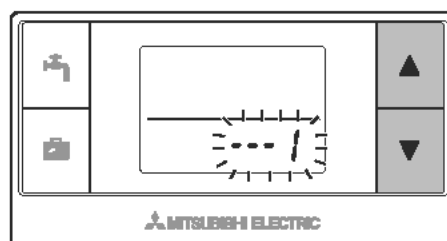

③ Confirme a configuração premindo o botão



O símbolo deixa de piscar e fica permanentemente aceso.

Quando o botão  é premido a meio da configuração, o ecrã regressa ao estado anterior.

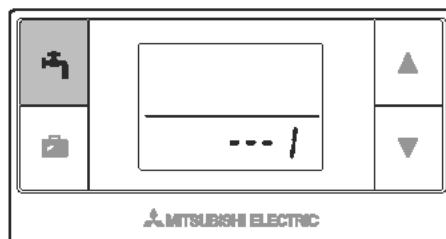

N.º do modo	Nomes	Funções	Configurações iniciais
0	Indicação do endereço de emparelhamento	Para visualizar o endereço de emparelhamento do receptor ou do controlador remoto sem fios.	
1	Emparelhar	Para efectuar o processo de emparelhamento com o receptor sem fios.	
2	Unidade de temperatura	Para seleccionar °C ou °F.	°C
3	Teste de comunicação	Teste de comunicação com o receptor sem fios.	
4	Indicação da temperatura ambiente	Indicação da temperatura ambiente real.	DESLIGADO
5	Indicação automática do número da zona	Para activar ou desactivar a indicação automática do número da zona.	DESLIGADO

6.1 Visualizar número de endereço (Modo N.º 0)

Selecione o modo número "0".

A imagem à direita indica que o endereço está configurado para "2".

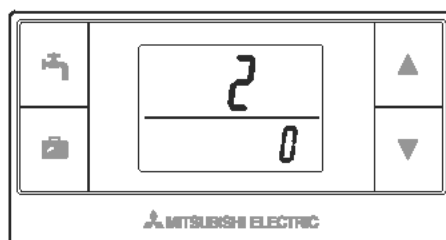

6.2 Emparelhar (Modo N.º 1)

Para obter mais informações, consulte "5. Processo de emparelhamento".

6.3 Seleccionar a unidade de temperatura (Modo N.º 2)

Selecione o modo número "2".

A leitura da temperatura pode ser seleccionada entre graus Celsius (°C) ou Fahrenheit (°F).

Prima o botão  ou  para seleccionar °C ou °F e prima o botão  para confirmar a escolha.

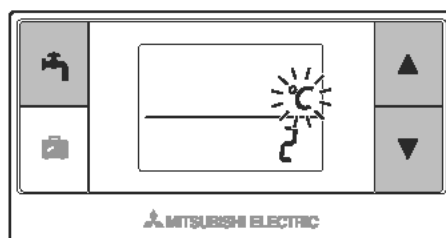

6.4 Teste de comunicação (Modo N.º 3)

Selecione o modo número "3".

O teste de comunicação é efectuado entre o controlador remoto sem fios e o receptor sem fios.

Quando o ecrã exibe a mensagem "OK", tal significa que a comunicação entre o controlador remoto e o receptor foi estabelecida. Se for exibida a mensagem "Err", o controlador remoto sem fios não está a comunicar com o receptor sem fios.

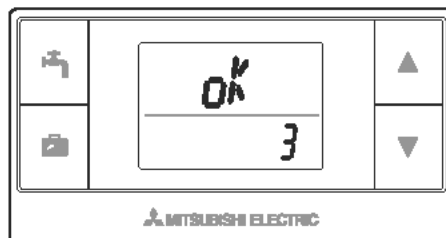

Não instale o controlador remoto sem fios num local onde o teste de comunicação resulte na mensagem "Err".

Antes de realizar o teste de comunicação, certifique-se de que o controlador remoto sem fios passa pelo processo de emparelhamento.

6.5 Mostrar ou ocultar temperatura ambiente (Modo N.º 4)

Selecione o modo número "4".

Selecione se pretende mostrar ou ocultar a temperatura ambiente.

Prima o botão ▲ ou ▼ para seleccionar mostrar ou ocultar a temperatura ambiente e prima o botão (ícone de seta curva) para guardar a configuração.

Ocultar : "- - -".

Mostrar : A temperatura ambiente real é apresentada.

<Quando a temperatura ambiente real NÃO é apresentada>

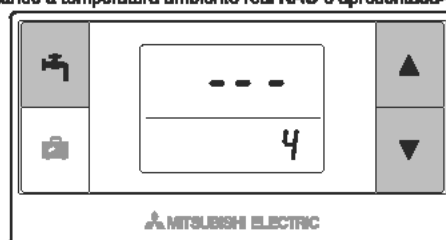

<Quando a temperatura ambiente real é apresentada>

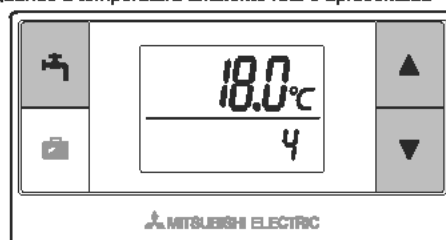

P

Quando a unidade interior está em funcionamento, o indicador da temperatura ambiente apresenta a temperatura ambiente real (18°C) por baixo e a temperatura definida (20°C) por cima, conforme se pode ver na figura à direita. O intervalo de temperaturas mensurável vai dos 0°C aos 40°C.

Se a temperatura ambiente medida for inferior ou superior ao intervalo de 0°C a 40°C, o indicador da temperatura ambiente começa a piscar.

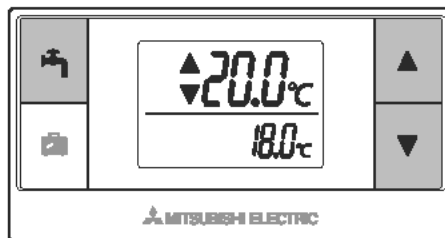

Quando o controlador remoto sem fios está instalado num suporte de parede, a leitura da temperatura ambiente pode não ser precisa, sendo afectada pela temperatura da parede.

Efectue um teste de funcionamento e coloque o controlador remoto num local onde a temperatura ambiente possa ser medida com precisão.

6.6 Indicação automática do número da zona (Modo N.º 5)

Seleccione o modo número "5".

Quando a indicação automática do número da zona está activa, o número de zona atribuído ao controlador remoto é exibido durante 3 segundos após a definição da temperatura.

Prima o botão ▲ ou ▼ para seleccionar entre "... " e 1 ou 2 e prima o botão ⏏ para guardar a configuração.

Inactiva : "... ".

Activa : O número de zona (1 ou 2) atribuído ao controlador remoto é exibido.

<Inactivo>

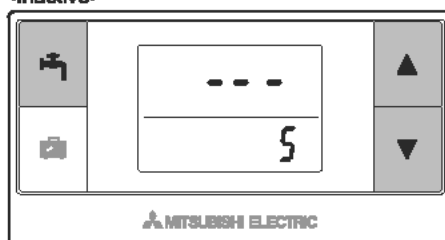

<Activa>

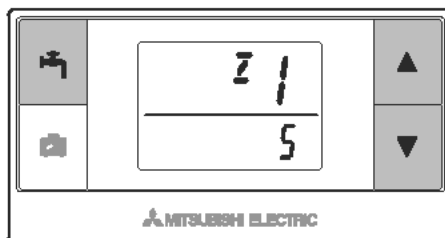

7. Utilização do receptor sem fios

O receptor sem fios é alimentado pela unidade interior. Comunica com o(s) controlador(es) remoto(s) sem fios e transmite à unidade interior o estado de funcionamento e os comandos recebidos do(s) controlador(es) remoto(s) sem fios. O receptor sem fios dispõe de dois modos de funcionamento: modo de emparelhamento e modo de reinicialização do emparelhamento.

7.1 Funções dos botões e indicadores

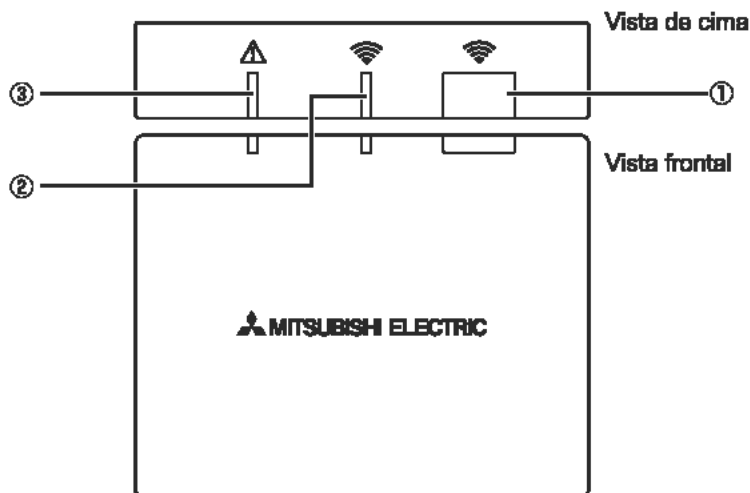



Número	Item	Descrição
①	Botão de configuração	Para mudar de modo de funcionamento.
②	LED de comunicação (verde)	Para indicar que o receptor sem fios está a comunicar.
③	LED de funcionamento (cor-de-laranja)	Para indicar o estado de funcionamento do receptor sem fios.

A tabela seguinte apresenta o estado de funcionamento e as cores apresentadas pelos LEDs.

LED de funcionamento (cor-de-laranja)	LED de comunicação (verde)	Descrição
A piscar	A piscar	A alimentação está LIGADA (durante 3 segundos).
Apagado	Apagado	Modo normal: não emparelhado
Apagado	Aceso	Modo normal: emparelhado
Apagado	A piscar	Modo normal: a comunicar
A piscar	Apagado	A efectuar o processo de emparelhamento
A piscar	Aceso	Emparelhamento: bem sucedido
A piscar	A piscar	Emparelhamento: mal sucedido
Aceso	Aceso	As informações de emparelhamento foram apagadas



7.2 Ligar a alimentação



Quando o receptor sem fios é alimentado pela unidade interior, após a instalação, os LEDs verde  e cor-de-laranja  piscam durante 3 segundos.

Alimentação LIGADA



7.3 Funções do receptor sem fios

(1) Modo normal

Quando o receptor sem fios é emparelhado com um controlador remoto sem fios, o LED verde  acende. Quando o receptor sem fios está a comunicar com um controlador remoto sem fios, o LED verde  pisca.

Não emparelhado



Emparelhado



A transmitir



(2) Modo de emparelhamento

*Para obter mais informações, consulte "5. Processo de emparelhamento" neste manual.

(3) Reinicialização das informações de emparelhamento

Uma vez eliminadas as informações de emparelhamento, **TODOS** os controladores remotos têm de ser novamente submetidos ao processo de emparelhamento.

Enquanto o modo de emparelhamento estiver activo, prima o botão  durante 5 segundos ou mais até os LEDs  e  acenderem.

Todas as informações de emparelhamento são apagadas.

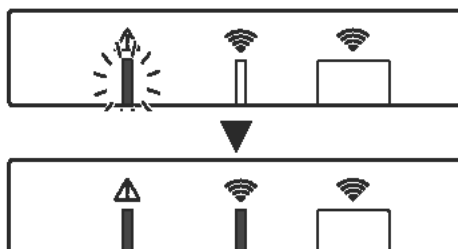



8. Perguntas frequentes

Perguntas	Respostas
Quantos controladores remotos sem fios é possível emparelhar?	Até 8 controladores.
Quais são os aspectos a ter em conta relativamente ao emparelhamento?	<ul style="list-style-type: none"> • Não pode ser atribuído o mesmo endereço a vários controladores remotos. • Se o mesmo endereço for atribuído a vários controladores, o endereço apenas pode ser atribuído ao último controlador remoto emparelhado. • Uma vez emparelhado o controlador remoto, o respectivo endereço de emparelhamento não pode ser alterado através do controlador remoto. Utilize o receptor sem fios para reinicializar as informações de emparelhamento.
O que causa um erro de comunicação entre o controlador remoto sem fios e o receptor sem fios?	<p>Verifique as seguintes causas possíveis.</p> <ul style="list-style-type: none"> • As pilhas do controlador remoto sem fios estão a ficar gastas. • O sinal transmitido não alcança o receptor sem fios. • O controlador remoto sem fios não está emparelhado.
Que medidas devem ser tomadas quando o indicador da temperatura ambiente apresenta "1" com Δ ?	Ocorreu uma avaria na unidade interior ou na unidade exterior. Consulte as indicações apresentadas pelo controlador principal e tome as medidas adequadas. Consulte também os manuais de instalação e assistência técnica da unidade interior.
Que medidas devem ser tomadas quando o indicador da temperatura ambiente apresenta "2" com Δ ?	Ocorreu uma avaria no termistor existente no controlador remoto sem fios. Verifique a resistência do termistor. (Quando a temperatura ambiente se situa entre os 0 e os 40 °C, a resistência têm se situar-se entre os 5 e os 28 k Ω .)
Que medidas devem ser tomadas quando o indicador da temperatura ambiente apresenta "3" com Δ ?	<p>Ocorreu um erro de comunicação entre o controlador remoto sem fios e o receptor sem fios. Verifique as seguintes causas possíveis.</p> <ul style="list-style-type: none"> • O sinal transmitido pelo controlador remoto sem fios não alcança o receptor sem fios. • O controlador remoto sem fios não está emparelhado.
Que medidas devem ser tomadas quando o indicador da temperatura ambiente apresenta "4" com Δ ?	<p>Ocorreu um erro de comunicação entre o receptor sem fios e a unidade interior. Verifique as seguintes causas possíveis.</p> <ul style="list-style-type: none"> • O cabo que liga o receptor sem fios à unidade interior ficou interrompido. • O receptor sem fios não está correctamente ligado à unidade interior.
Que medidas devem ser tomadas quando o indicador da temperatura ambiente apresenta "E" com Δ ?	<p>A resistência de reserva está a funcionar devido a uma avaria da unidade interior ou da unidade exterior.</p> <p>Verifique o código de erro apresentado no controlador principal e tome as medidas adequadas em função do mesmo.</p> <p>O modo férias NÃO está disponível durante o funcionamento apenas com a resistência de reserva.</p>

<<Controlo da temperatura de 2 zonas>>

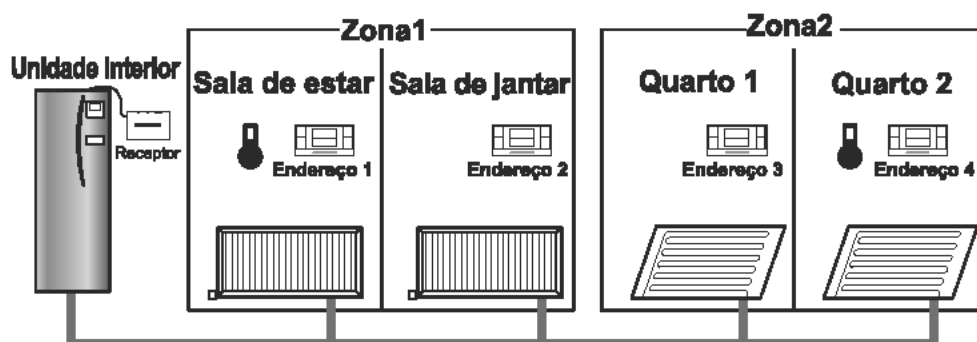
- O controlador remoto (CR do Espaço), o controlador principal (CR Principal) ou o TH1 dispõem de um termístor integrado. A unidade interior utiliza como referência a temperatura monitorizada por um termístor seleccionado e controla a temperatura de cada zona.
 - Para controlar a temperatura de 2 zonas, podem ser seleccionados, separadamente, um termístor para a Zona1 e um termístor para a Zona2. O termístor é utilizado para monitorizar a temperatura ambiente.
 - A selecção do termístor pode ser fixa ou alterável de acordo com a hora, utilizando um temporizador.
- Nota: o termístor apenas pode ser seleccionado através do controlador principal.**



* Quando é exibido o símbolo  no controlador remoto, tal indica que o mesmo é utilizado para monitorizar a temperatura ambiente. Neste exemplo, a temperatura da sala de estar, monitorizada pelo controlador remoto 1, é considerada a temperatura ambiente para a Zona1. A temperatura do quarto 2, monitorizada pelo controlador remoto 4, é considerada a temperatura ambiente para a Zona2.

9. Especificações

Item	Descrição
Alimentação eléctrica	12 V CC (alimentado pela unidade interior)
Requisitos de temperatura e de humidade de funcionamento	Temperatura: 0 a 40°C Humidade: 30 a 90% de HR (sem condensação)
Peso	150 g (excluindo o cabo)
Dimensões (L x A x P)	100 mm x 80 mm x 30 mm



Denne vejledning beskriver installationen af den trådløse modtager PAR-WR51R-E og den trådløse fjernbetjening PAR-WT50R-E samt indstillingen af disse enheder. Læs denne vejledning grundigt, inden du installerer enhederne. Husk at give denne vejledning til brugeren, når du har læst den.

Indhold

1. Sikkerhedsforanstaltninger	1	6.3 Valg af temperatureenheden	13
2. Tilbehør og installationsværktøj.....	3	6.4 Kommunikationstest	14
3. Inden brug af ATW trådløst system.....	3	6.5 Vis eller skjul rumtemperaturen.....	14
4. Installation af den trådløse modtager ..	4	6.6 Automatisk zonevisning.....	15
4.1 Tilslutning til tank modulet (unit).....	4	7. Betjening af trådløs modtager	16
4.2 Tilslutning til hydroboxen.....	8	7.1 Funktioner for knapper og	
5. Parringsproces	10	displays	16
6. Indstilling af de trådløse		7.2 Sådan tændes den	17
fjernbetjening.....	12	7.3 Funktioner for trådløs modtager.....	17
6.1 Visning af adressenummeret.....	13	8. Spørgsmål og svar	18
6.2 Parring	13	9. Specifikationer	19

1. Sikkerhedsforanstaltninger

- De nedenstående sikkerhedsforanstaltninger er vigtige for at kunne bruge enheden på sikker vis. Sørg for, at du forstår og følger dem.
- Den følgende fareklassifikation angiver sandsynligheden og alvoren ved de skader, som kan opstå, hvis en person ikke følger instruktionerne, der angives af de følgende symboler.

 Advarsel	Angiver en farlig situation, som kan forårsage dødsfald eller alvorlig personskade, hvis man ikke følger instruktionerne.
 Forsigtig	Angiver en potentiel farlig situation, som kan forårsage personskade eller skade på ejendom, hvis man ikke følger instruktionerne.

Advarsel

► Installation

Undlad at bruge enheden i bestemte miljøer.	Undlad at bruge enheden i bestemte miljøer, hvor de følgende stoffer er til stede i store mængder: Olie, damp, organiske opløsningsmidler, ætsende gas (f.eks. ammoniak, svovlforbindelser og syre eller lignende), eller hvor der ofte anvendes syre- eller basiske opløsninger eller bestemte sprøjtevæsker. Dette kan påvirke driftsydelsen eller forårsage ætsning, hvilket kan resultere i elektrisk stød, sammenbrud, dannelse af røg eller brand.
Undlad at anbringe enheder i et miljø, hvor brændbar gas kan opstå, forekomme, tilføres eller udslippe.	Opbygning af brændbar gas kan resultere i brand eller eksplosion.

Advarsel

Enheden skal installeres af en forhandler eller en autoriseret tekniker i overensstemmelse med den relevante installationsvejledning.	Hvis enheden installeres forkert, kan det resultere i elektrisk stød eller brand.
Undlad at placere enheden i et miljø, der udsætter det for store mængder damp eller kondensering.	Det kan resultere i elektrisk stød, brand eller sammenbrud.
► EI-Installation	
Den trådløse modtagers maksimale spænding er 12V jævnstrøm. Undlad at slutte en strømkilde på 230V vekselstrøm til den trådløse modtager.	Det kan resultere i sammenbrud, antændelse eller brand.
Forbindelserne skal udføres på sikker vis og uden spænding eller ydre påvirkning på terminalerne.	Hvis forbindelserne udføres forkert, kan det resultere i brud af ledningstråd, varmedannelse eller brand.
► Andet	
Brug ikke skarpe genstande til at trykke på knappene.	Det kan resultere i elektrisk stød eller sammenbrud.
Du må hverken røre ved enheden eller betjene den med våde hænder.	Det kan resultere i elektrisk stød eller sammenbrud.
Enheden må ikke vaskes med vand eller opløsning eller lignende.	Det kan resultere i elektrisk stød eller sammenbrud.
Henvend dig til en forhandler eller en kvalificeret tekniker angående installation eller reparation af enheden.	Hvis enheden ikke er korrekt installeret, kan det resultere i elektrisk stød, røgdannelse eller brand, da der kan komme støv eller vand ind i den.
Undlad at adskille eller modificere den.	

Forsigtig

Undlad at tæpe enheden.	Dette kan ødelægge hylsteret eller påvirke enheden i en sådan grad, at den ikke kan anvendes.
Installér enheden et sted, der er i stand til at bære dets egen vægt.	Hvis enheden ikke installeres på sikker eller korrekt vis, kan den trådløse modtager muligvis vælte.

■ Kassering

Dette symbolmærke gælder kun for EU-lande.

Dette symbolmærke er i overensstemmelse med artikel 10 Information for brugere og bilag IV i direktiv 2002/96/EF og/eller med artikel 20 Information for slutbrugere og bilag II i direktiv 2006/66/EF.

Dit produkt fra MITSUBISHI ELECTRIC er udformet og fremstillet med materialer og dele af høj kvalitet, der kan genbruges og/eller genvindes. Dette symbol betyder, at elektrisk og elektronisk udstyr, batterier og akkumulatorer ved afslutningen af deres levetid bør kasseres separat fra husholdningsaffald. Hvis der er trykt et kemisk symbol under symbolet, betyder dette kemiske symbol, at batteriet eller akkumulatoren indeholder en bestemt mængde

tungmetal.

Dette vil blive angivet som følgende: Hg: kviksølv (0,0005 %), Cd: cadmium (0,002 %), Pb: bly (0,004%)

I Den Europæiske Union er der separate opsamlingsystemer for brugte elektriske og elektroniske produkter, batterier og akkumulatorer.

Kasser venligst dette udstyr, batterier og akkumulatorer korrekt på din lokale kommunale affalds/genbrugsplads.

Hjælp os venligst med at passe på miljøet!

2. Tilbehør og installationsværktøj

De følgende genstande følger med i æsken.

Punkt	Antal
① Trådløs modtager <PAR-WR51R-E> (2 m langt kabel medfølger)	1
② Beslag	1
③ Fladhovedet skrue (4,1 × 6)	4
④ Installations- og indstillingsvejledning	1

* Man skal bruge en Phillips-hovedskruetrækker (nr.2 6 mm) til installationen af enhederne.

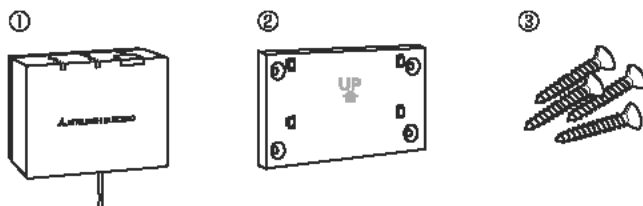

3. Inden brug af ATW trådløst system

Herunder findes resuméet af proceduren til installation og indstilling af det trådløse system.

1. Påkrævede enheder og manualer til indstilling og installation af det trådløse system

- ① PAR-WR50R-E trådløs fjernbetjening
- ② PAR-WR51R-E trådløs modtager
- ③ Installations- og Indstillingsvejledning til ATW trådløst system (denne manual)
- ④ Betjeningsvejledning til trådløs fjernbetjening (herefter forkortet til BM)
- ⑤ Installationsvejledning til Ecodan-system (herefter forkortet til IM)

2. Installations- og indstillingsprocedure

- ① Sluk for ecodan-systemet.
- ② Installér den trådløse modtager på ecodan-systemet.
(Se "4. Installation af den trådløse modtager" i denne vejledning.)

Når du installerer den trådløse modtager, skal du sørge for at slå SW1-8 på kontroltavlen til. (Se "5.1 DIP-kontaktfunktioner" i IM.)

- ③ Tænd for ecodan-systemet, og LED-lampene blinker på modtageren i 3 sekunder.
- ④ Sæt to AA alkaline-batterier i den trådløse fjernbetjening.
(Se "Batterier" i "4. Inden drift" i BM.)
- ⑤ Udfør parringsproces mellem den trådløse modtager og fjernbetjeningen.
(Se "5. Parringsproces" i denne vejledning.)

Den trådløse modtager går ikke gennem en parringsproces, med mindre ecodan-systemet er slukket. Når systemet er tændt, skal du huske at slukke det, inden parringsprocessen påbegyndes.

- ⑥ Afprøv trådløs kommunikation mellem den trådløse fjernbetjening og den trådløse modtager.
(Se "6.4 Kommunikationstest" i "6. Indstilling af de trådløse fjernbetjeninger" i denne vejledning.)
- ⑦ Anbring den trådløse fjernbetjening et velegnet sted.
(Se "4. Inden drift" i BM.)
- ⑧ For at indstille den trådløse fjernbetjening som en rumføler, der overvåger rumtemperatur, bedes du se "Valgmuligheder for fjernbetjening" i IM.
- ⑨ Brug hovedkontrolenheden til at indstille ecodan-systemet til funktionen (🏠) rumtemp. Når funktionen til fremløbtemp. (🌊) eller varmekurvefunktionen (📈) er valgt, vil den trådløse fjernbetjening fungere som en termostat. (Se "Hovedkontrolenhed" i IM.)

Når fjernbetjeningen, der er indstillet som en rumføler, ikke har mere batteri tilbage eller får en kommunikationsfejl under funktionen rumtemp., vil funktionen rumtemp. automatisk skifte til varmekurvefunktionen. Funktionen rumtemp. vil blive genoprettet gennem batteriludskiftning eller løsning af kommunikationsfejl.

Installation og indstilling af den trådløse fjernbetjening er udført. Gentag trin ⑤ til ⑨ for at indstille ekstra trådløse fjernbetjeninger.

4. Installation af den trådløse modtager

4.1 Tilslutning til tank modul (unit)

* Sørg for at slukke for strømforsyningen inden installationen.

- ① Fjern de to skruer, der fastholder frontpanelet, og fjern panelet.

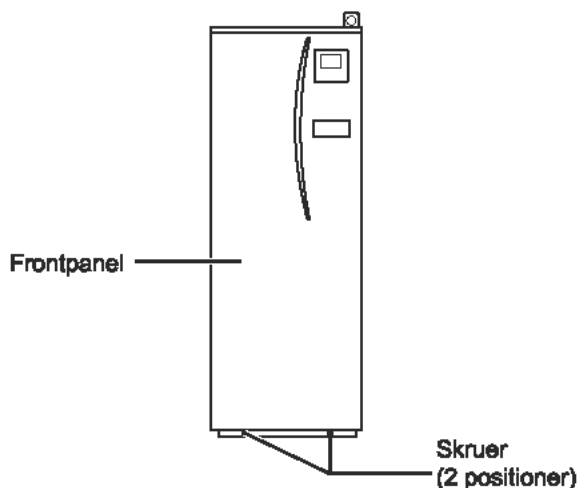

DE

Hvis frontpanelet, der er blevet taget af, sættes væk fra indendørsenheden, skal du sørge for, at hovedkontrolenhedens relæforbindelse er afbrudt.

- ② Fjern de fire skruer for at fjerne dækslet til styring- og tilslutningsboksen.

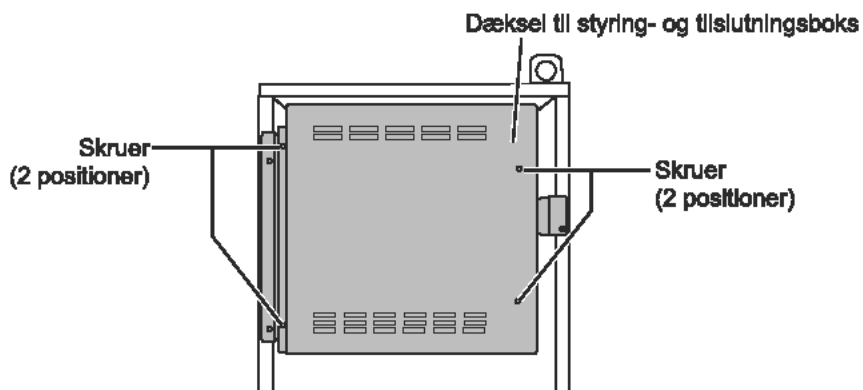

- ③ Fjern de to skruer, og træk styring- og tilslutningsboksen ud, sådan at den svinges mod dig fra højre side.

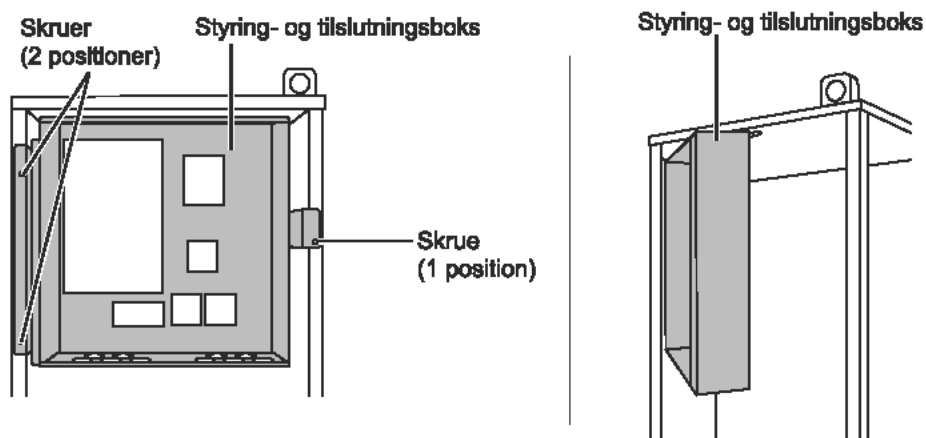

- ④ Før modtagerens kabel ind i tank modul (unit) gennem åbningen yderst til venstre oven på enheden.

Modtagerens kabel må ikke føres igennem en åbning, hvor et strømkabel allerede går igennem, og kablet må ikke bundtes sammen med et strømkabel.

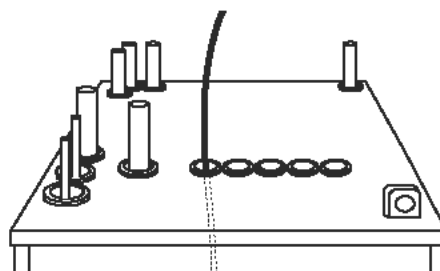

DE

- ⑤ Før kablet langs bagsiden af tilslutningsboksen, og før kablet ind i boksen gennem den viste åbning på undersiden af boksen.

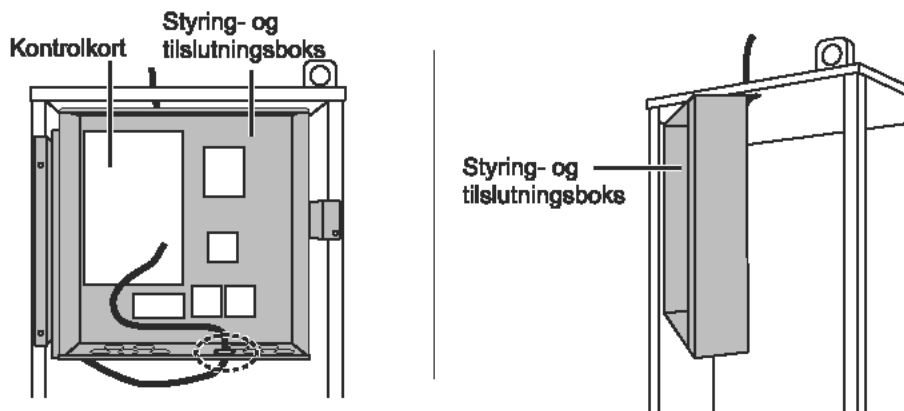

- ⑥ Slut kabelstikket til CNRF-terminalen på kontroltavlen. Tænd for SW1-8.

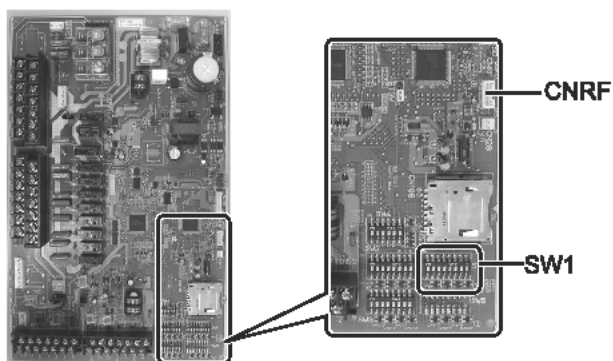

- ⑦ Fjern løsthængende dele af kablet, og fastgør kablet med to kabelspænder på den bageste venstre side af styring- og tilslutningsboksen.

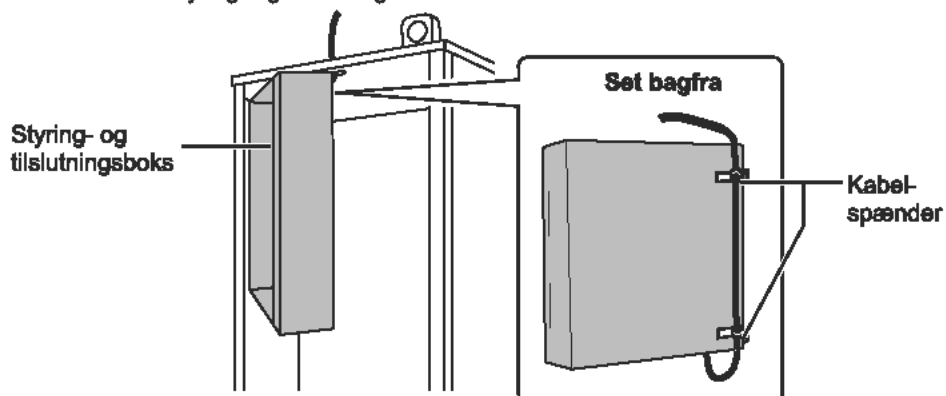

⑩ Stil styring- og tilslutningsboksen tilbage i dens originale position, og genindsæt de syv skruer.

⑪ Kontrollér kablets maksimale rækkevidde, og monter beslaget på væggen med skruer.

Træk ikke for hårdt i kablet, når du kontrollerer den maksimale rækkevidde.

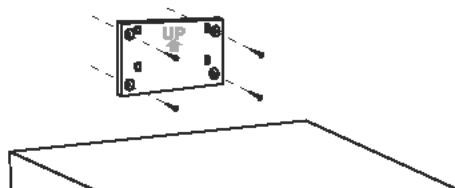

<Bemærk>

- **Skruerne må ikke strammes for meget.**
 - ▶ Beslaget kan blive bøjet eller gå i stykker.
- **Vælg et område, der er fri for interferens, når du monterer beslaget.**
 - ▶ Hold monteringsområdet mindst 10 cm væk fra metal eller en vægboks. Hvis dette ikke er muligt, skal du sørge for at placere de trådløse rumfjernbetjeninger et sted, hvor kommunikationstesten viser, at de trådløse fjernbetjeninger fuldt ud kan kommunikere med den trådløse modtager.
- **Undlad at montere beslaget med skruer på tank modulets (unit) ydre hylster.**
 - ▶ De indre dele kan blive beskadiget, hvilket kan resultere i sammenbrud af indendørsenheden.
- **Undlad at installere beslaget et sted, hvor modtageren kan udsættes for fugt eller vandlækage fra rørforbindelser ovenover.**
 - ▶ Hvis den trådløse modtager udsættes for fugt eller vandlækage, kan det forårsage elektrisk stød, brand eller sammenbrud af denne.

⑫ Placer den trådløse modtager på det monterede beslag.

Hægt hulleme på bagsiden af den trådløse modtager på beslagets hager, og sæt den trådløse modtager på plads.

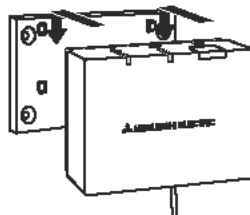

<Bemærk>

- **Undlad at placere den trådløse modtager inden i tank modulet (unit).**
 - ▶ Både den trådløse modtager og indendørsenheden kan bryde sammen, producere varme, og ledningstrådene kan gå i stykker.
- **Lad ikke den trådløse modtager stå oven på tank modulet (unit). Den trådløse modtager skal altid sættes fast på beslaget.**
 - ▶ Kvaliteten af den trådløse kommunikation kan påvirkes.
- **Undlad at trække for hårdt i kablet.**
 - ▶ Det kan resultere i sammenbrud, antændelse eller brand.
- **Den trådløse modtager må ikke efterlades i ophængt tilstand.**
 - ▶ Det kan resultere i sammenbrud, antændelse eller brand.

⑬ Luk dækslet på styring- og tilslutningsboksen, og fastgør det med skruer.

⑭ Fastgør frontpanelet med skruer.

4.2 Tilslutning til hydroboxen

* **Sørg for at slukke for strømforsyningen inden installationen.**

- 1 Fjern de to skruer, der fastholder frontpanelet, og fjern panelet.

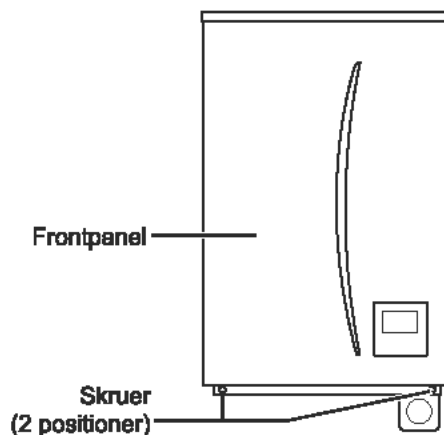

- 2 Fjern de fire skruer og fjern dækslet til styring- og tilslutningsboksen.

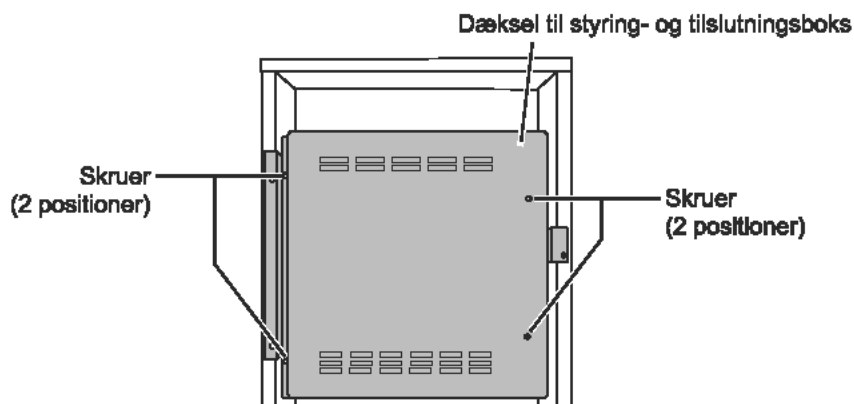

- 3 Før modtagerens kabel ind i hydroboxen gennem åbningen yderst til venstre på bunden af enheden. Før det derefter ind i styring- og tilslutningsboksen gennem den viste åbning på bunden af styring- og tilslutningsboksen.

DE

- Modtagerens kabel må ikke bundtes sammen med et strømkabel.
- Kablet må ikke føres gennem en indgang, hvor der allerede er ført et strømkabel igennem.

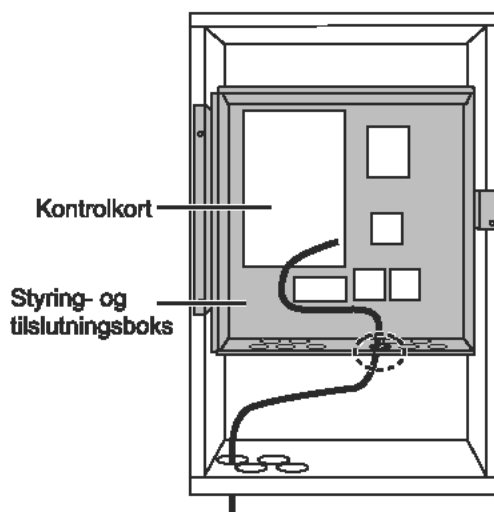

④ Slut kabelstikket til CNRF på kontroltavlen. Tænd for SW1-8.

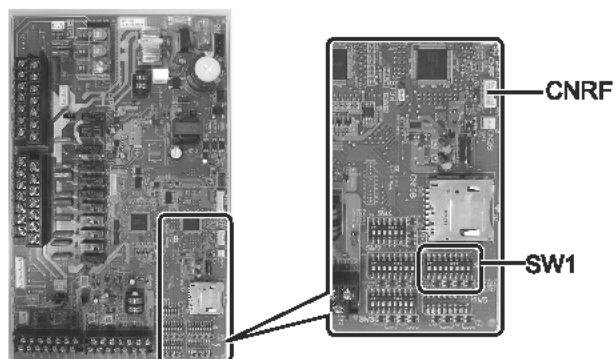

⑤ Kontrollér kablets maksimale rækkevidde, og monter beslaget med skruer.

Træk ikke for hårdt i kablet, når du måler den maksimale rækkevidde.

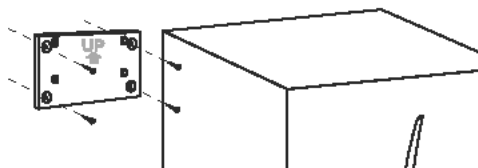

<Bemærk>

- Skruerne må ikke strammes for meget.
 - ▶ Beslaget kan blive bøjet eller gå i stykker.
- Vælg et område, der er fri for interferens, når du monterer beslaget.
 - ▶ Hold monteringsområdet mindst 10 cm væk fra metal eller en vægboks. Hvis dette ikke er muligt, skal du sørge for at placere de trådløse rumfjernbetjeninger et sted, hvor kommunikationstesten viser, at de trådløse fjernbetjeninger fuldt ud kan kommunikere med den trådløse modtager.
- Undlad at montere beslaget med skruer på tank modulets (unit) ydre hylster.
 - ▶ De indre dele kan blive beskadiget, hvilket kan resultere i sammenbrud af indendørsenheden.
- Undlad at installere beslaget et sted, hvor modtageren kan udsættes for fugt eller vandlækage fra rørforbindelser ovenover.
 - ▶ Hvis den trådløse modtager udsættes for fugt, kan det forårsage elektrisk stød, brand eller sammenbrud af denne.

Overhold følgende ved installation af den trådløse modtager.

- Hold alt andet elektrisk eller elektronisk udstyr (f.eks. radio, induktionskomfur, mikrobølgeovn, køleskab, mobiltelefon eller lignende) mindst 50 cm væk fra den trådløse modtager.
- Placer så vidt muligt den trådløse modtager i et område, der er fri for interferens, og hold den trådløse modtager væk fra metal.

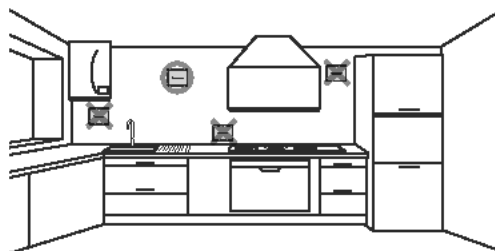

DE

- ⑧ Placér den trådløse modtager på det monterede beslag.
Hægt hulleme på bagsiden af den trådløse modtager på beslagets hager, og fastsæt den trådløse modtager.

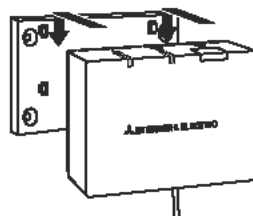

<Bemærk>

- Undlad at placere den trådløse modtager inden i tank modulet (unit).
▶ Både den trådløse modtager og indendørsenheden kan bryde sammen, producere varme, og ledningstrådene kan gå i stykker.
- Undlad at trække for hårdt i kablet.
▶ Det kan resultere i sammenbrud, antændelse eller brand.
- Den trådløse modtager må ikke efterlades i ophængt tilstand.
▶ Det kan resultere i sammenbrud, antændelse eller brand.

- ⑦ Luk dækslet på styring- og tilslutningsboksen, og fastgør det med skruer.
⑨ Fastsæt frontpanelet med skruer.

5. Parringsproces

- Hvis den trådløse fjernbetjening ikke er parret, kan indendørsenheden ikke betjenes med fjernbetjeningen.
- Inden du bruger de trådløse fjernbetjeninger, skal du altid sørge for at udføre en parringsproces.
- Der kan IKKE udføres parring, med mindre ecodan-systemet er slukket. Når ecodan-systemet er tændt, skal du huske at slukke det, inden parringsprocessen påbegyndes.
- Den trådløse modtager skal også bruges til parringen, så sørg for at betjene den trådløse fjernbetjening i nærheden af den trådløse modtager.

- ① Hold knappen  nede på den trådløse modtager i mindst 3 sekunder, indtil den orange  -lysdiode blinker.

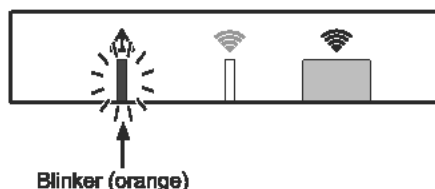

DE

Parringstilstanden annulleres ved at trykke på knappen .

- ② Hold knapperne ,  og  nede samtidigt i mindst 3 sekunder, indtil tilstandsnummeret blinker.

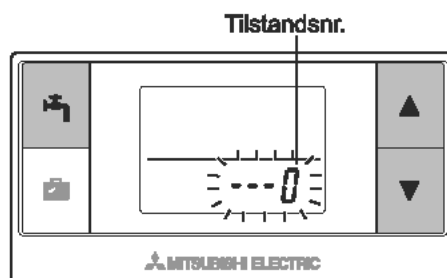

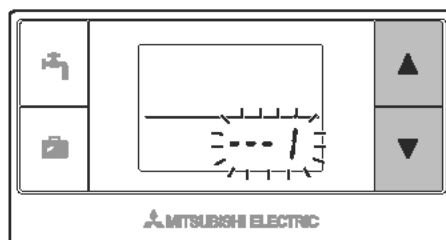

- ③ Tryk på knappen  eller  for at indstille tilstandsnummeret til "1", og tryk på knappen .

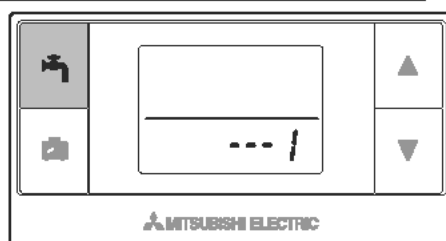

- ④ Når der trykkes på knappen  midt i indstillingen, vender skærmen tilbage til den forrige indikation.



Når  vises på displayet, skal du ikke udføre parring. Strømmen slukkes muligvis midt i parringen, og du mister dermed parningsinformationen.

- ⑤ Tryk på knappen  eller  for at vælge en parningsproces, og tryk på knappen  for at indstille adressen. " - " (ingen indstilling) vises i starten. Vælg et tal mellem 1 og 8.

Når du har trykket på knappen , begynder den trådløse fjernbetjening at kommunikere med den trådløse modtager.

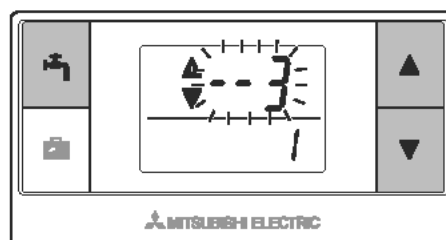

Når du bruger flere trådløse fjernbetjeninger i ét ecodan-system, skal du sørge for at indstille en forskellig adresse for hver fjernbetjening.

- ⑥ Når parningsprocessen er blevet udført med succes, vises "OK" på fjernbetjeningen, og den grønne -lysdiode lyser konstant på den trådløse modtager.

<Parringen er vellykket>

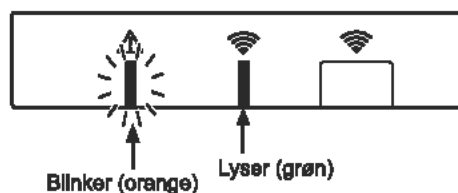
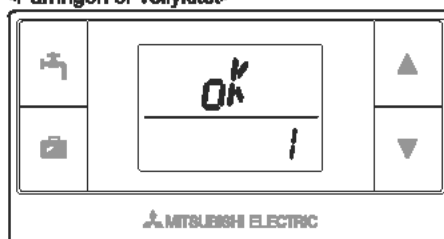

DE



Når "Err" vises på fjernbetjeningen, og den grønne Wi-Fi-lysdiode blinker på den trådløse modtager, skal du gentage den samme proces fra trin 5 korrekt.

Selvom paringsprocessen mislykkedes, forbliver den trådløse modtager i paringsstilstanden i 5 minutter, med mindre den annulleres.

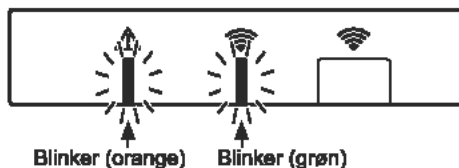
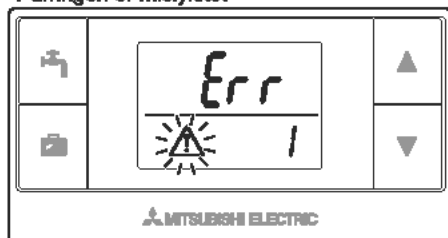
<Paringen er mislykket>



<<Hovedårsager, der forhindrer vellykket parring>>

- Den trådløse modtager går ikke ind i paringsstilstand.
 - ▶ Tryk på knappen  i mindst 3 sekunder, indtil den orange  -lysdiode blinker. Sørg for at slukke for ecodan-systemet på hovedkontrolenheden.
- Paringsforsøget udføres uden for den trådløse modtagers transmissionsområde.
 - ▶ Justér afstanden mellem den trådløse modtager og fjernbetjening, og prøv igen. Hvis afstanden er alt for kort, kan paringen mislykkes. Hold en afstand på ca. 50 cm.
- Den trådløse fjernbetjening er allerede blevet parret med den trådløse modtager.
 - ▶ Paringsadressen, der blev tildelt til en trådløs fjernbetjening, kan ikke ændres af fjernbetjeningen. Brug den trådløse modtager til at nulstille paringsinformation. (Se "(3) Nulstilling af paringsinformation" i "7.3 Funktioner for trådløs modtager".)

Selv når der er strømafbrydelse, eller når batteriniveauet er lavt, mistes paringsinformationen ikke.

6. Indstilling af de trådløse fjernbetjeninger

- ① Hold knappene ,  og  nede samtidigt i mindst 3 sekunder, indtil tilstandsnummeret blinker.

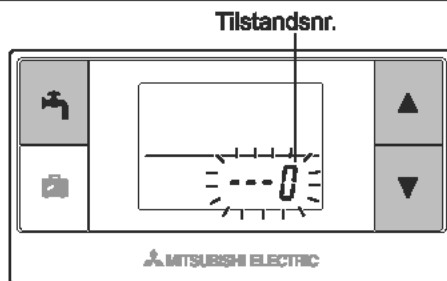

- ② Tryk på knappen  eller  for at vælge et tilstandsnummer.

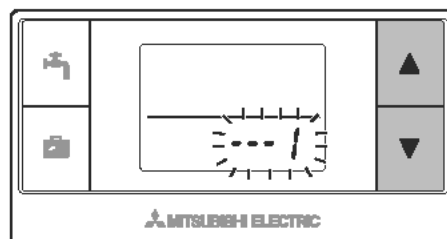

- ③ Bekræft indstilling ved at trykke på knappen .
Displayet holder op med at blinke og lyser konstant.

Når der trykkes på knappen  midt i indstillingen, vender skærmen tilbage til den forrige indikation.

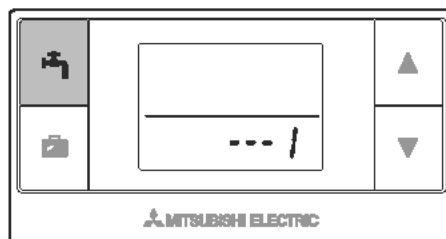

Tilstandnr.	Navne	Funktioner	Start-Indstillinger
0	Visning af parringsadresse	For at få vist egen parringsadresse for den trådløse fjernbetjening.	
1	Parring	For at udføre en parringsproces med den trådløse modtager.	
2	Temperaturenhed	For at vælge °C eller °F.	°C
3	Kommunikationstest	Kommunikationstest med den trådløse fjernbetjening.	
4	Rumtemperaturdisplay	Visning af aktuell rumtemperatur.	FRA
5	Automatisk visning af zoner	For at aktivere eller deaktivere automatisk visning af zoner.	FRA

6.1 Visning af adressenummer (Tilstand nr. 0)

Indstil tilstandnr. til "0".

Displayet til højre viser, at adressen er indstillet til "2".

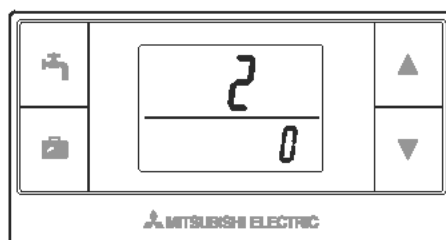

6.2 Parring (Tilstand nr. 1)

Få detaljerede oplysninger i "5. Parringsproces".

6.3 Valg af temperaturenheden (Tilstand nr. 2)

Indstil tilstandnr. til "2".

Man kan skifte mellem Celsius (°C) eller Fahrenheit (SDgrF) for temperaturlæsningen.

Tryk på knappen  eller  for at vælge °C eller SDgrF og tryk på knappen  for at bekræfte valget.

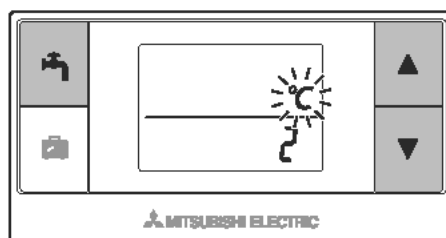

6.4 Kommunikationstest (Tilstand nr. 3)

Indstil tilstandsnr. til "3".

Der udføres en kommunikationstest mellem den trådløse fjernbetjening og den trådløse modtager.

Når displayet viser "OK", indikerer dette, at der er oprettet kommunikation mellem fjernbetjeningen og modtageren. Hvis "Err" vises, kommunikerer den trådløse fjernbetjening ikke med den trådløse modtager.

Den trådløse fjernbetjening må ikke placeres et sted, hvor resultatet af kommunikationstesten er "Err".

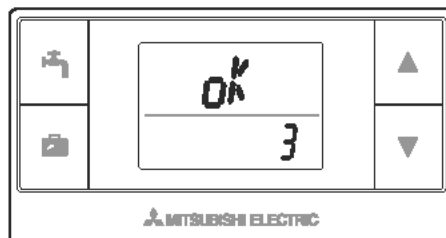

Inden du udfører kommunikationstesten, bør du sørge for at gennemføre en parringsproces for den trådløse fjernbetjening.

6.5 Vis eller skjul rumtemperaturen (Tilstand nr. 4)

Indstil tilstandsnr. til "4".

Vælg enten af vise eller at skjule rumtemperaturen.

Tryk på knappen  eller  for at vælge at vise eller skjule rumtemperaturen, og tryk på knappen  for at gemme indstillingen.

Skjul : "- - - -".

Vis :Aktuel rumtemperatur vises.

<Når den aktuelle rumtemperatur IKKE vises>

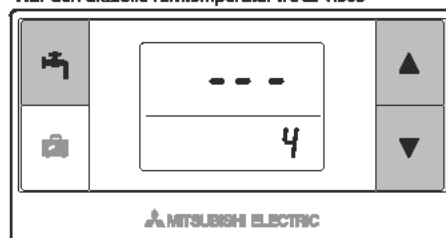

<Når den aktuelle rumtemperatur vises>

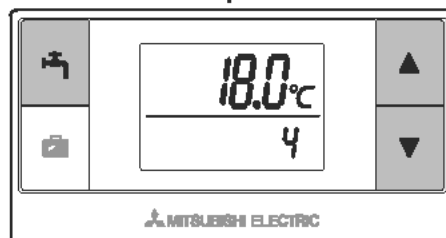

Når indendørsenheden er i brug, viser rumtemperaturdisplayet den aktuelle temperatur i rummet (18°C) nedenunder og den indstillede temperatur (20°C) ovenover, som vist på figuren til højre. Man kan måle temperaturer i området fra 0°C til 40°C.

Hvis den målte rumtemperatur er uden for området mellem 0°C og 40°C, blinker rumtemperaturdisplayet.

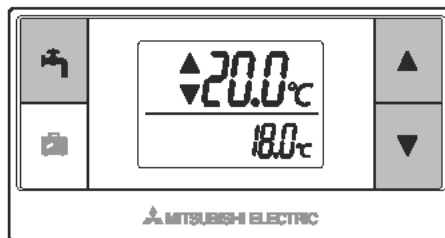

Den trådløse fjernbetjening, der er installeret med et beslag, kan muligvis ikke detektere rumtemperaturen korrekt, da den påvirkes af væggens temperatur. Udfør en testkørsel, og anbring fjernbetjeningen, hvor rumtemperaturen kan detekteres korrekt.

6.6 Automatisk visning af zonenr. (Tilstand nr. 5)

Indstil tilstandsnr. til "5".

Når den automatiske visning af zonenr. er aktiv, vises der et zonenummer, som er tildelt til fjernbetjeningen, i 3 sekunder efter temperaturindstilling.

Tryk på knappen  eller  for at vælge mellem " --- " og z_1 eller z_2 , og tryk på knappen  for at gemme indstillingen.

Inaktiv

: " --- ".

Aktiv

: Zonennummeret (z_1 eller z_2), der er tildelt til fjernbetjeningen, vises.

<Inaktiv>

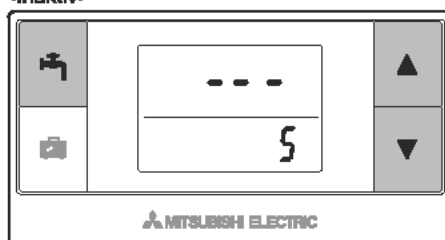

<Aktiv>

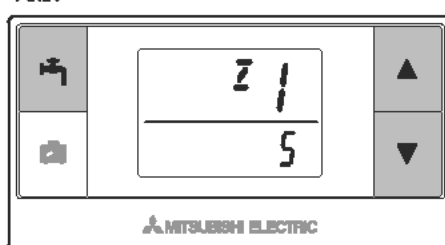

7. Betjening af trådløs modtager

Den trådløse modtager forsynes af indendørsenheden. Den kommunikerer trådløst med de(n) trådløse fjernbetjening(er) og overfører den betjeningsstatus og de kommandoer, den modtager fra de(n) trådløse fjernbetjening(er), til indendørsenheden. Den trådløse modtager har to tilgængelige tilstande: paringstilstand og tilstanden for nulstilling af paring.

7.1 Funktloner for knapper og displays

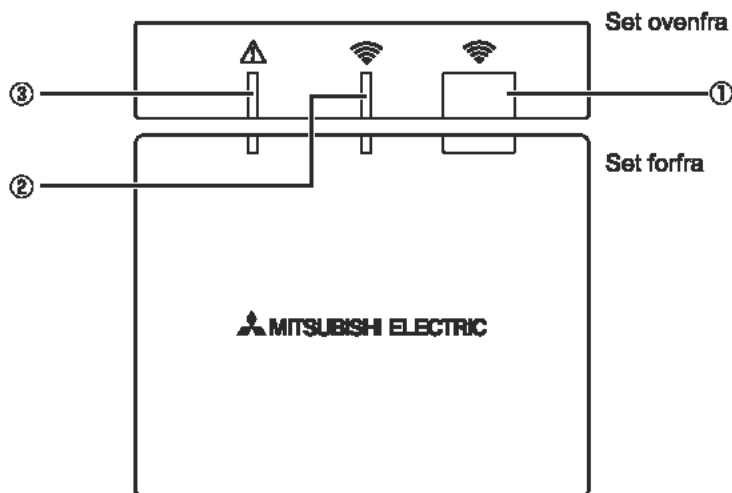



Nummer	Punkt	Beskrivelse
①	Indstillingsknop	For at skifte driftstilstand.
②	Lysdiode for Kommunikation (grøn)	For at indikere, at den trådløse modtager kommunikerer.
③	Lysdiode for betjening (orange)	For at vise driftsstatus for den trådløse modtager.

Den følgende tabel viser lysdiodernes status for drift og oplysning.

Lysdiode for betjening (orange)	Lysdiode for kommunikation (grøn)	Beskrivelse
Blinker	Blinker	Enheden er tændt (i 3 sekunder).
Fra	Fra	Normal tilstand: Ikke parret
Fra	Til	Normal tilstand: Parret
Fra	Blinker	Normal tilstand: Kommunikerer
Blinker	Fra	Udfører en parringsproces
Blinker	Til	Parring: Vellykket
Blinker	Blinker	Parring: Mislykket
Til	Til	Parringsinformation er slettet

7.2 Sådan tændes den



Når den trådløse modtager forsynes af indendørsenheden efter installationen, blinker den grønne -lysdioder og orange -lysdioder i 3 sekunder.

Tændt



7.3 Funktioner for trådløs modtager

(1) Normal tilstand

Når den trådløse modtager parres med en trådløs fjernbetjening, lyser den grønne -lysdioder. Når den trådløse modtager kommunikerer med en trådløs fjernbetjening, blinker den grønne -lysdioder.

Ikke parret



Parret



Overfører



(2) Parrings tilstand

*Få detaljerede oplysninger i "5. Parringsproces" i denne vejledning.

(3) Nulstilling af parringsinformation



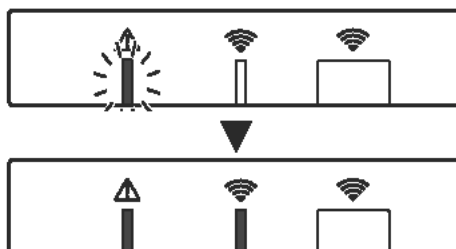

Når parringsinformationen er blevet slettet, skal ALLE de trådløse fjernbetjeninge gennemgå en parringsproces igen.

Hold knappen  nede i mindst 5 sekunder, indtil lysdioden  og  lyser, mens parringstilstanden er aktiv. Al parringsinformationen ryddes.



DE

8. Spørgsmål og svar

Spørgsmål	Svar
Hvor mange trådløse fjernbetjeninger kan man parre?	Man kan parre op til 8 fjernbetjeninger.
Hvad bør der bemærkes vedrørende parring?	<ul style="list-style-type: none"> • Den samme adresse kan ikke tildeles til flere fjernbetjeninger. • Hvis den samme adresse er tildelt til flere fjernbetjeninger, kan adressen kun tildeles til den sidste fjernbetjening, der er blevet parret. • Når fjernbetjeningen er parret, kan dens parningsadresse ikke ændres med fjernbetjening. Brug den trådløse modtager til at nulstille parningsinformation.
Hvad forårsager en kommunikationsfejl mellem den trådløse fjernbetjening og den trådløse modtager?	<p>Kontrollér de følgende mulige årsager.</p> <ul style="list-style-type: none"> • Batteriniveauet på den trådløse fjernbetjening er lavt. • Det overførte signal når ikke den trådløse modtager. • Den trådløse fjernbetjening er ikke parret.
Hvilke forholdsregler bør man tage, når rumtemperaturdisplayet viser "1" med  ?	Indendørsenheden eller udendørsenheden har en fejl. Tag de passende forholdsregler, mens du refererer til indikationerne på hovedkontrolenheden. Se også installations- og servicemanualer til indendørsenheden.
Hvilke forholdsregler bør man tage, når rumtemperaturdisplayet viser "2" med  ?	Termistoren inden i den trådløse fjernbetjening har en fejl. Kontrollér termistorens modstand. (Når rumtemperaturen er mellem 0 og 40°C, skal modstanden være mellem 5 og 28 kΩ.)
Hvilke forholdsregler bør man tage, når rumtemperaturdisplayet viser "3" med  ?	<p>Der opstår en kommunikationsfejl mellem den trådløse fjernbetjening og den trådløse modtager. Kontrollér de følgende mulige årsager.</p> <ul style="list-style-type: none"> • Signalet fra den trådløse fjernbetjening når ikke den trådløse modtager. • Den trådløse fjernbetjening er ikke parret.
Hvilke forholdsregler bør man tage, når rumtemperaturdisplayet viser "4" med  ?	<p>Der opstår en kommunikationsfejl mellem den trådløse modtager og indendørsenheden. Kontrollér de følgende mulige årsager.</p> <ul style="list-style-type: none"> • Kablet mellem den trådløse modtager og indendørsenheden er blevet afbrudt. • Den trådløse modtager er ikke sluttet korrekt til indendørsenheden.
Hvilke forholdsregler bør man tage, når rumtemperaturdisplayet viser "E" med  ?	<p>Backup-varmelegeme kører på grund af et driftssvigt af indendørsenheden eller udendørsenheden. Kontrollér fejlkoden, der vises på hovedkontrolenheden, og tag passende foranstaltninger i overensstemmelse hermed. Feriefunktionen er IKKE tilgængelig under drift med kun backup-varmelegeme.</p>

<<2-zonetemperaturkontrol>>

- Der er indbygget en termistor i fjernbetjeningen (betjen) eller hovedkontrolenheden (styring) eller TH1. Indendørsenheden refererer til temperaturen, der overvåges af en valgt termistor, og kontrollerer temperatur for hver zone.
- For 2-zonet temperaturkontrol kan der vælges en separat rumføler for zone1 og zone2. Rumføleren bruges til overvågning af rumtemperatur.
- Valget af rumføler kan fastsættes eller ændres i henhold til tid med en timerfunktion.
Bemærk: Rumføler kan kun vælges med hovedkontrolenheden.

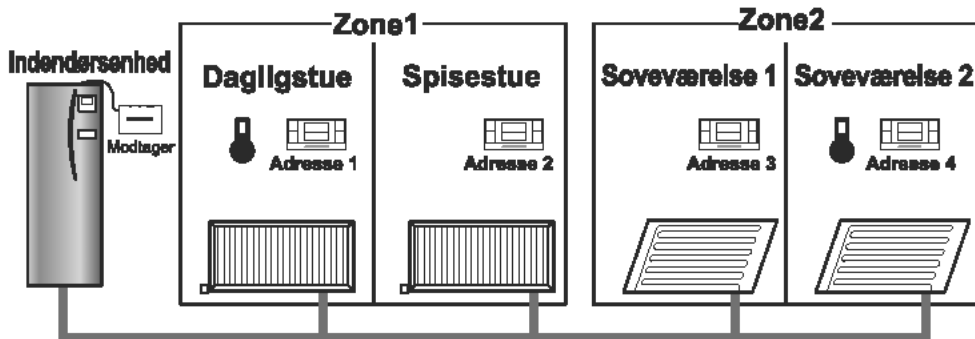

* Når  vises på fjernbetjeningen, indikerer dette, at fjernbetjeningen bruges til overvågning af rumtemperaturen. I dette eksempel bliver temperaturen i dagligstuen, der overvåges af fjernbetjening 1, anset for at være rumtemperaturen for zone1. Temperaturen i soveværelse 2, der overvåges af fjernbetjening 4, anset for at være rumtemperaturen for zone2.

9. Specifikationer

Punkt	Beskrivelse
Strømkilde	12V jævnstrøm (forsynet af indendørsenheden)
Krav til driftstemperatur og fugtighed	Temperatur: 0 til 40°C Fugtighed 30 til 90 % RH (Ingen kondensering)
Vægt	150 g (ekskl. et kabel)
Mål (B × H × D)	100 mm × 80 mm × 30 mm



Denna manual förklarar installation av den trådlösa mottagaren PAR-WR51R-E och den trådlösa fjärrkontrollen PAR-WT50R-E, samt hur du gör inställningar på dessa enheter. Läs denna manual noggrant innan du installerar enheterna. När du har läst klart manualen ska du lämna över den till användaren.

Innehåll

1. Försiktighetsåtgärder.....	1	6.4 Kommunikationstest.....	14
2. Tillbehör och installationsverktyg.....	3	6.5 Visa/dölja rumstemperatur	14
3. Innan du använder det trådlösa luft/vatten-systemet	3	6.6 Automatisk visning av zonnummer	15
4. Installera den trådlösa mottagaren.....	4	7. Använda den trådlösa mottagaren	16
4.1 Ansluta till cylindertanken.....	4	7.1 Funktioner för Knappar och Displayer	16
4.2 Ansluta till hydroboxen	8	7.2 Slå på strömmen	17
5. Parningsmetod	10	7.3 Den trådlösa mottagarens funktioner	17
6. Ställa in trådlösa fjärrkontroller.....	12	8. Vanliga frågor	18
6.1 Visa adressnummer	13	9. Specifikationer	19
6.2 Parning	13		
6.3 Välja temperaturenhet.....	13		

1. Säkerhetsföreskrifter

- Säkerhetsföreskrifterna nedan är viktiga för säker användning av enheten. Se till att du förstår och följer dem.
- Följande klassificering av faror visar sannolikhet och allvarsgrad för olika faror om användaren inte följer instruktionerna som står på följande dekaler.

 Varning	Indikerar en farlig situation som kan leda till dödsfall eller allvariga personskador om användaren inte följer instruktionerna.
 Försiktighet	Indikerar en potentiellt farlig situation som kan orsaka personskador eller materiella skador om användaren inte följer instruktionerna.

Varning

► Installation

Använd inte enheten i vissa miljöer.

Använd inte enheten i vissa miljöer där följande substanser förekommer i stora mängder: olja, ånga, organiska lösningsmedel, frätande gas (t.ex. ammoniak, svavelföreningar samt syra och liknande), eller där syror eller alkaliska lösningar eller vissa sprejer används regelbundet. Detta kan påverka driftprestandan eller orsaka korrosion som kan leda till elstötar, haveri, rökutveckling eller brand.

Placera inte enheten i en miljö där brännbar gas förekommer, stannar, flödar in eller läcker.

Ansamlingar av brännbar gas kan leda till brand eller explosion.

Varning

Enheten måste installeras av en återförsäljare eller auktoriserad tekniker enligt den lämpliga installationsmanualen.	Om enheten installeras på felaktigt sätt kan det leda till elstötar eller brand.
Placera inte enheten i en miljö där den utsätts för stora mängder ånga eller kondens.	Detta kan leda till elstötar, brand eller haveri.
► Koppling	
Den trådlösa mottagarens max. spänning är 12V DC. Anslut inte en strömkälla på 230V AC till den trådlösa mottagaren.	Det kan leda till haveri, antändning eller brand.
Anslutningar måste göras på ett säkert sätt och utan att kontakterna utsätts för något yttre tryck.	Om anslutningar görs felaktigt kan det leda till att sladden går av, värmegenerering eller brand.
► Annat	
Använd inte vassa föremål för att trycka på knapparna.	Det kan leda till elstötar eller haveri.
Rör eller använd inte enheten med våta händer.	Det kan leda till elstötar eller haveri.
Tvätta inte enheten med vatten eller lösning eller liknande.	Det kan leda till elstötar eller haveri.
Be en återförsäljare eller utbildad tekniker att utföra installation eller reparera enheten.	Om enheten inte installeras ordentligt kan det leda till elstötar, rökbildning eller brand p.g.a. att damm eller vatten tränger in.
Enheten får inte demonteras eller modifieras.	

Försiktighet

Tappa inte denna enhet.	Det kan skada höljet eller påverka enheten tillräckligt mycket för att göra den oanvändbar.
Installera enheten på en plats som tål enhetens vikt.	Om enheten inte installeras säkert eller ordentligt, kan den trådlösa mottagaren falla.

■ Avyttring

Denna symbol gäller endast för länder inom EU.

 Denna symbol följer direktiv 2002/96/EC artikel 10 information för användare och Bilaga IV, och/eller direktivet 2006/66/EC artikel 20 information för slutanvändare och Bilaga II. Din produkt från MITSUBISHI ELECTRIC har utformats och tillverkats med högkvalitativa material och komponenter som kan återvinnas och/eller återanvändas. Denna symbol betyder att elektrisk och elektronisk utrustning, batterier och ackumulatörer som nått slutet av sitt bruksliv ska avyttras separat från ditt hushållsavfall. Om en kemisk symbol är tryckt under symbolen, betyder det att batteriet eller ackumulatören innehåller en viss koncentration av en tungmetall.

Detta indikeras enligt följande: Hg: kvicksilver (0,0005 %), Cd: kadmium (0,002 %), Pb: bly (0,004 %) Inom EU finns det olika insamlingssystem för använda elektriska och elektroniska produkter, batterier och ackumulatörer.

Avyttra sådan utrustning, batterier och ackumulatörer korrekt vid ditt lokala återvinningscenter.

Hjälp oss att skydda miljön vi lever i!

2. Tillbehör och installationsverktyg

Följande delar medföljer i förpackningen.

Artikel	Nr.
① Trådlös mottagare <PAR-WR51R-E> (2 m lång kabel medföljer)	1
② Fäste	1
③ Platt skruv (4,1 × 6)	4
④ Installations- och inställningsmanual	1

* Installation av enheter kräver en stjärmejsel (Nr.2 6 mm).

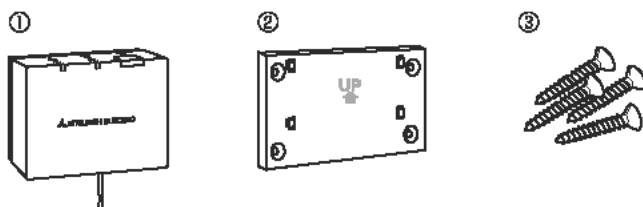

3. Innan du använder det trådlösa luft/vatten-systemet

Nedan står en sammanfattning av proceduren för installation och inställning av det trådlösa systemet.

1. Enheter och manualer som krävs för att ställa in och installera det trådlösa systemet

- ① PAR-WR50R-E trådlös fjärrkontroll
- ② PAR-WR51R-E trådlös mottagare
- ③ Installations- och inställningsmanual för trådlöst luft/vatten-system (denna manual)
- ④ Användarmanual för trådlös fjärrkontroll (kallas här efter OM)
- ⑤ Installationsmanual för Ecodan-system (kallas här efter IM)

2. Metod för installation och inställning

- ① Stäng av ecodan-systemet.
- ② Installera den trådlösa mottagaren på ecodan-systemet.
(Se "4. Installera den trådlösa mottagaren" i denna manual.)

När du installerar den trådlösa mottagaren ska du ställa in SW1-8 på kontrollkortet till ON (PÅ). (Se "5.1 Dip-växlarfunktioner" i IM.)

- ③ Slå på strömmen till ecodan-systemet. LED-lamporna på mottagaren blinkar i 3 sekunder.
- ④ För in två AA alkaliska batterier i den trådlösa fjärrkontrollen.
(Se "Batterier" i "4. Före användning" i OM.)
- ⑤ Utför parning mellan den trådlösa mottagaren och den trådlösa fjärrkontrollen.
(Se "5. Parningsmetod" i denna manual.)

Den trådlösa mottagaren behöver inte genomgå parning om inte ecodan-systemet är avstängt. När systemet på påslaget ska du stänga av det innan du påbörjar parning.

- ⑥ Testa trådlös kommunikation mellan den trådlösa fjärrkontrollen och den trådlösa mottagaren.
(Se "6.4 Kommunikationstest" i "6. Ställa in trådlösa fjärrkontroller" i denna manual.)
- ⑦ Ställ den trådlösa fjärrkontrollen på en lämplig plats.
(Se "4. Före användning" i OM.)
- ⑧ Ställ in den trådlösa fjärrkontrollen som rumssensor som övervakar rumstemperatur enligt "Fjärrkontrollalternativ" i IM.
- ⑨ Använd huvudkontrollen för att ställa in ecodan-systemet på rumstemperaturen. (L1)-läge. När flödestemperaturläget (L2) eller kompensationskurvan (L3) väljs, fungerar den trådlösa fjärrkontrollen som termostat. (Se "Huvudkontroll" i IM.)

När fjärrkontrollen ställs in som rumssensor som får slut på batteriström eller mottar ett kommunikationsfel under rumstemperaturläge växlas rumstemperaturläget automatiskt till kompensationskurvan. Rumstemperaturläge återställs när batterierna byts eller kommunikationsproblemet blir löst.

Installation och inställning av den trådlösa fjärrkontrollen är klart. Ställ in ytterligare trådlösa fjärrkontroller genom att upprepa steg ⑥ till ⑨.

4. Installera den trådlösa mottagaren

4.1 Ansluta till cylindertanken

* Stäng av strömförsörjningen före installation.

- ① Avlägsna de två skruvarna som fäster frontpanelen och ta bort panelen.

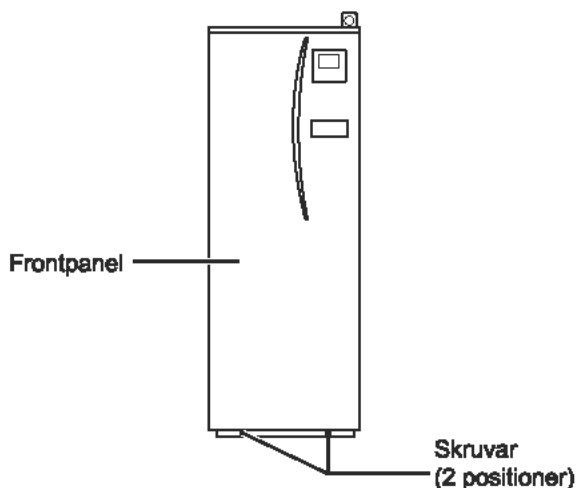

Om den borttagna frontpanelen ställs undan på avstånd från inomhusenheten ska du kontrollera att reläanslutningen på huvudkontrollen är urkopplad.

② Avlägsna fyra skruvar för att ta ut styr- och ellådans hölje.

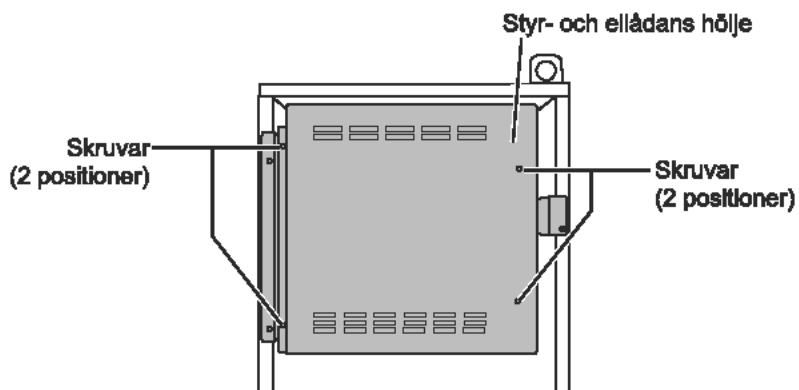

③ Avlägsna de två skruvarna och dra ut styr- och ellådan så att kontrollen och styr- och ellådan svänger ut mot dig från höger.

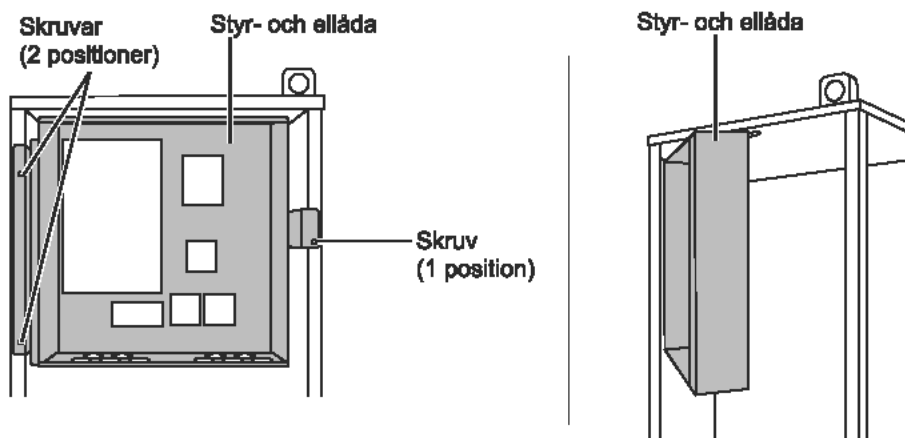

④ Dra mottagarens kabel in i cylinderenheten genom ingången längst till vänster på enhetens ovansida.

SW

Dra inte mottagarens kabel genom en ingång som en strömkabel går igenom och bunta inte ihop kabeln med en strömkabel.

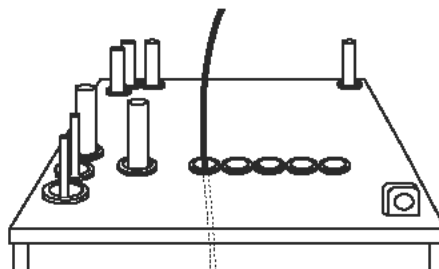

- ⑤ Dra ut kabeln genom baksidan av styr- och ellådan och dra sedan kabeln in i dosan genom den visade ingången på dosans undersida.

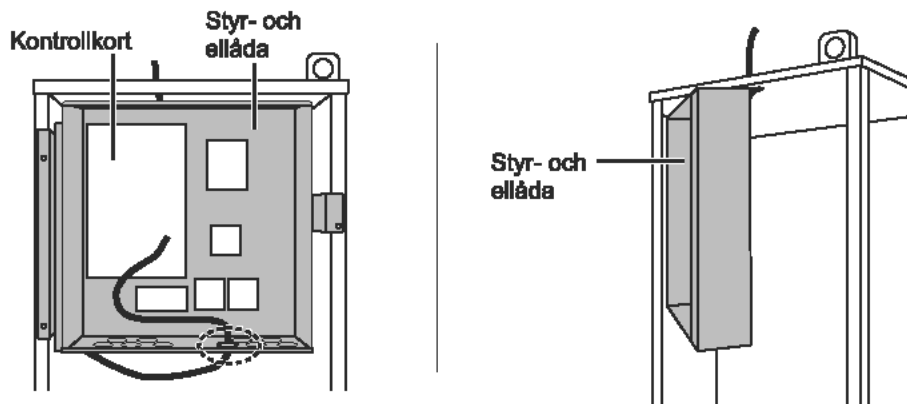

- ⑥ Anslut kabelanslutningen till CNRF-terminalen på kontrollkortet. Slå på SW1-8.

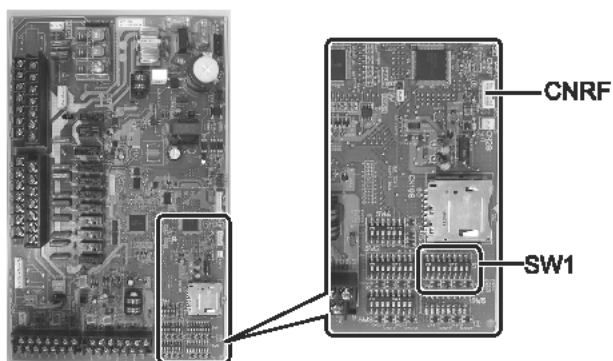

- ⑦ Använd två kabelfästen på den bakre vänstra sidan av styr- och ellådan för att samla ihop överflödigt kabel.

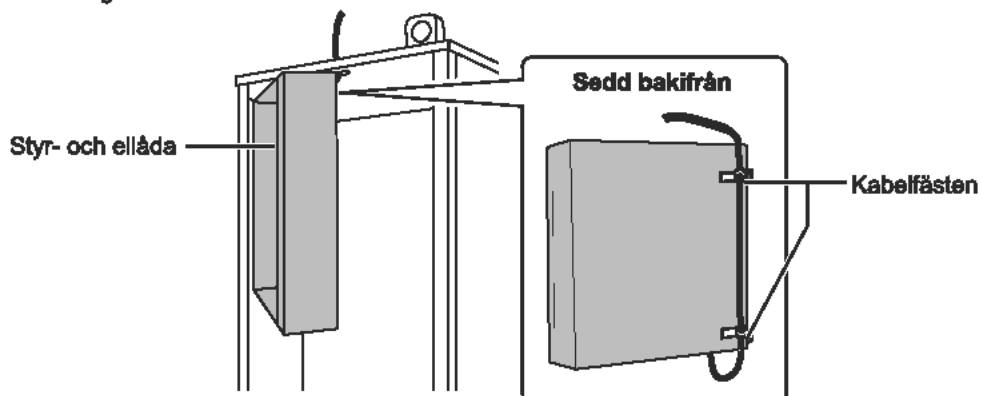

⑩ Placera styr- och ellådan tillbaka i originalläget och installera om de sju skruvarna.

⑪ Kontrollera kabellängden och installera fästet på väggen med skruvar.

Dra inte för mycket i kabeln när du kontrollerar längden.

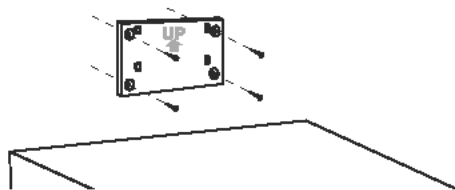

<Obs>

- **Dra inte åt skruvarna för hårt.**
 - ▶ Fästet kan missformas eller gå sönder.
- **Välj ett utrymme utan störningar när du installerar fästet.**
 - ▶ Välj ett installationsområde som är minst 10 cm bort från metall eller en väggdosa. Om detta inte är möjligt ska du alltid placera rummets trådlösa fjärrkontroller på platser där kommunikationstestet visar att de trådlösa fjärrkontrollerna har fullständig kommunikation med den trådlösa mottagaren.
- **Installera inte fästet med skruvar på utsidan av cylinderenheten.**
 - ▶ Interna delar kan skadas, vilket kan leda till att inomhusenheten havererar.
- **Installera inte fästet där mottagaren kan utsättas för fukt eller vattenläckage från rör ovanför.**
 - ▶ Om den trådlösa mottagaren utsätts för fukt eller vattenläckage kan det leda till elstötar, brand eller haveri.

⑫ Placera den trådlösa mottagaren på det monterade fästet. Fäst hålen på baksidan av den trådlösa mottagaren på fästets hakar och fäst den trådlösa mottagaren på plats.

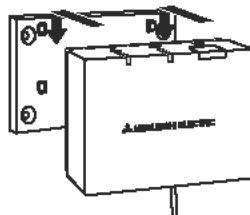

<Obs>

- **Placera inte den trådlösa mottagaren inuti cylinderenheten.**
 - ▶ Både den trådlösa mottagaren och dess kabel kan gå sönder p.g.a. värmen inuti inomhusenheten.
- **Låt inte den trådlösa mottagaren stå ovanpå cylinderenheten. Montera alltid den trådlösa mottagaren på fästet.**
 - ▶ Trådlös kommunikationsprestanda kan påverkas.
- **Dra inte för mycket i kabeln.**
 - ▶ Det kan leda till haveri, antändning eller brand.
- **Den trådlösa mottagaren får inte hänga från sladden.**
 - ▶ Det kan leda till haveri, antändning eller brand.

SW

⑬ Stäng styr- och ellådans hölje och fäst den med skruvar.

⑭ Fäst frontpanelen med skruvar.

4.2 Ansluta till hydroboxen

* Stäng av strömförsörjningen före installation.

- 1 Avlägsna de två skruvarna som fäster frontpanelen och ta bort panelen.

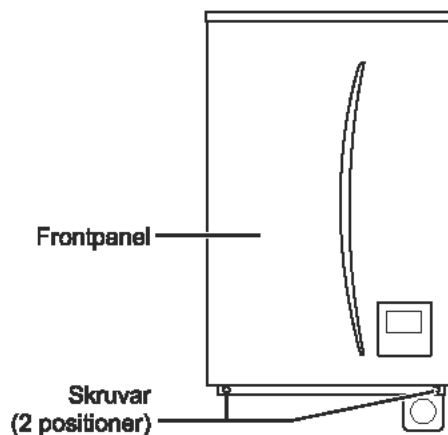

- 2 Avlägsna de fyra skruvarna för att ta ut styr- och ellådans hölje.

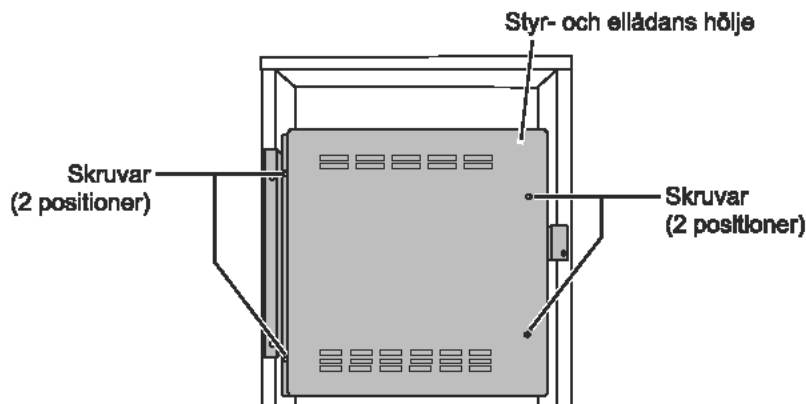

- 3 Dra mottagarens kabel in i hydroboxen genom ingången längst till vänster på enhetens undersida. Dra sedan styr- och ellådans genom ingången som visas på undersidan av styr- och ellådan.

- Bunta inte ihop mottagarens kabel med strömkabeln.
- Dra inte kabeln genom samma ingång för en strömkabel.

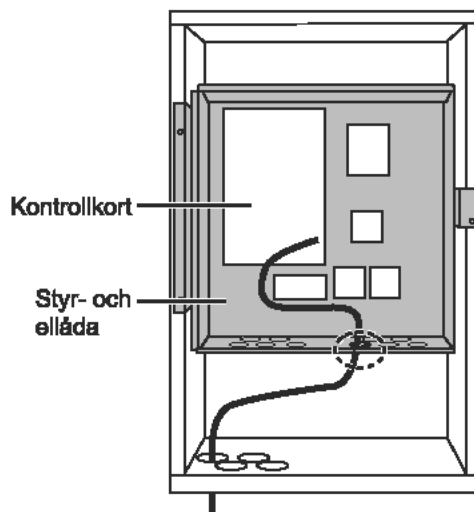

④ Anslut kabelanslutningen till CNRF på kontrollkortet. Slå på SW1-8.

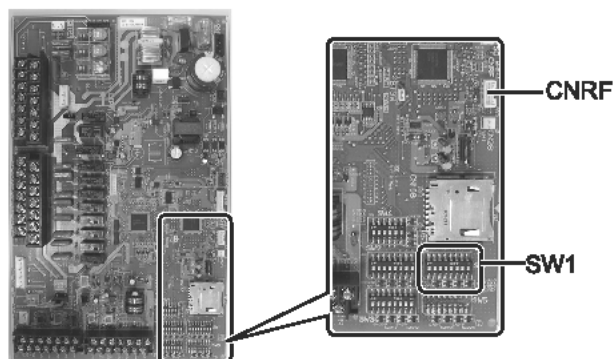

⑤ Kontrollera kabellängden och installera fästet med skruvar.

Dra inte för mycket i kabeln när du mäter längden.

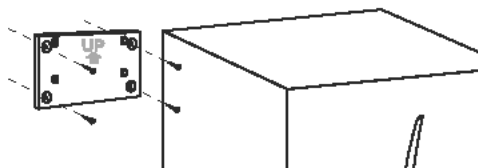

<Obs>

- **Dra inte åt skruvarna för hårt.**
 - ▶ Fästet kan missformas eller gå sönder.
- **Välj ett utrymme utan störningar när du installerar fästet.**
 - ▶ Välj ett installationsområde som är minst 10 cm bort från metall eller en väggdosa. Om detta inte är möjligt ska du alltid placera rummets trådlösa fjärrkontroller på platser där kommunikationstestet visar att de trådlösa fjärrkontrollerna har fullständig kommunikation med den trådlösa mottagaren.
- **Installera inte fästet med skruvar på utsidan av cylindrenheten.**
 - ▶ Interna delar kan skadas, vilket kan leda till att inomhusenheten havererar.
- **Installera inte fästet där mottagaren kan utsättas för fukt eller vattenläckage från rör ovanför.**
 - ▶ Om den trådlösa mottagaren utsätts för fukt kan det leda till elstötar, brand eller haveri.

När du installerar den trådlösa mottagaren ska du observera följande.

- Håll andra elektriska eller elektroniska enheter (t.ex. radio, spis med induktionsvärme, mikrovågsugn, kyl och mobiltelefon eller liknande) på minst 50 cm avstånd från den trådlösa mottagaren.
- Placera den trådlösa mottagaren i ett område som är fritt från störningar och håll den trådlösa mottagaren på avstånd från metall.

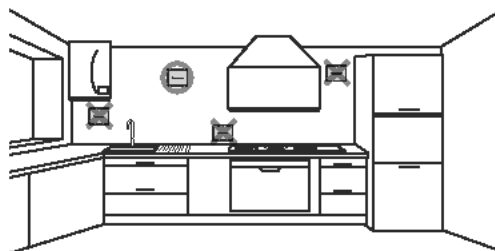

- ⑥ Placera den trådlösa mottagaren på det monterade fästet.
Fäst hålen på baksidan av den trådlösa mottagaren på fästets hakar och fäst den trådlösa mottagaren.

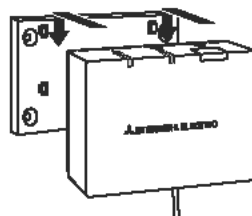

<Obs>

- **Placera inte den trådlösa mottagaren inuti cylinderenheten.**
 - ▶ Både den trådlösa mottagaren och dess kabel kan gå sönder p.g.a. värmen inuti inomhusenheten.
- **Dra inte för mycket i kabeln.**
 - ▶ Det kan leda till haveri, antändning eller brand.
- **Den trådlösa mottagaren får inte hänga från sladden.**
 - ▶ Det kan leda till haveri, antändning eller brand.

- ⑦ Stäng styr- och ellådans hölje och fäst den med skruvar.
⑧ Fäst frontpanelen med skruvar.

5. Parningsmetod

- Om den trådlösa fjärrkontrollen inte har parats, kan inte inomhusenheten användas med fjärrkontrollen.
- Innan du använder trådlösa fjärrkontroller ska du alltid genomföra parningsprocessen.
- Parning är INTE möjligt om inte ecodan-systemet har stängts av. När ecodan-systemet på påslaget ska du stänga av det innan du påbörjar parning.
- Den trådlösa mottagaren krävs också för parning, se därför till att du använder den trådlösa fjärrkontrollen i närheten av den trådlösa mottagaren.

- ① Håll ned knappen  på den trådlösa mottagaren i 3 sekunder eller mer tills den orange  LED-lampan blinkar.

Parningsläget avbryts genom att trycka på knappen .

- ② Håll ned knapparna ,  och  samtidigt i minst 3 sekunder tills lägesnumret blinkar.

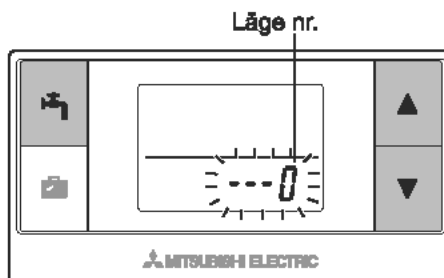
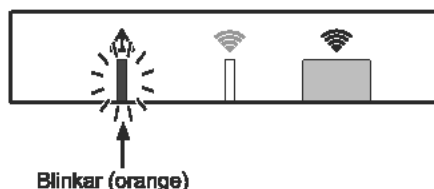

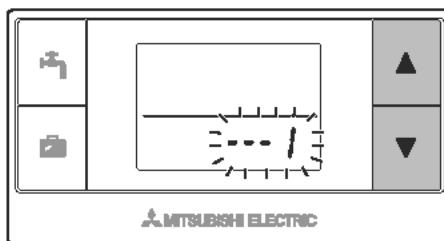

- ③ Tryck på knappen  eller  för att ställa in läge "1" och tryck på knappen .

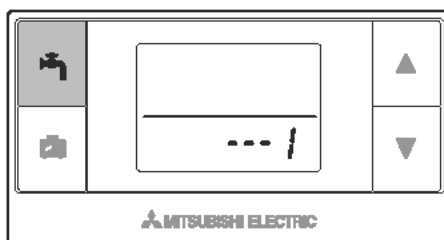

- ④ När knappen  trycks mitt under Inställning, återgår skärmen till den tidigare indikationen.



När  visas på displayen kan du inte utföra parning. Strömmen kanske har stängts av mitt under parning, vilket leder till att parningsinformationen gick förlorad.

- ⑤ Tryck på knappen  eller  för att välja en parningsadress och tryck på knappen  för att ställa in adressen.
" - " (ingen inställning) visas till att börja med. Välj ett nummer mellan 1 och 8.

När du har tryckt på knappen , påbörjar den trådlösa fjärrkontrollen kommunikation med den trådlösa mottagaren.

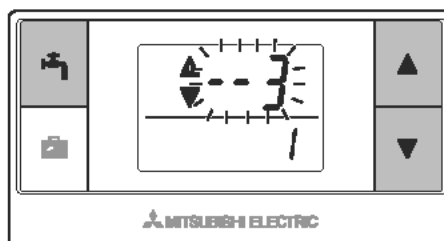

När du använder flera trådlösa fjärrkontroller i ett ecodan-system ska du se till att ställa in olika adresser för varje fjärrkontroll.

- ⑥ När parningen har utförts utan problem, visas "OK" på fjärrkontrollen och den gröna  LED-lampan lyser på den trådlösa mottagaren.

<Parning har lyckats>

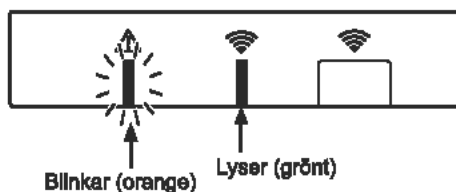



När "Err" visas på fjärrkontrollen och den gröna LED-lampan på den trådlösa mottagaren blinkar, ska du utföra samma process igen från steg 5.

Även om paringen misslyckades, stannar mottagaren i paringsläget i 5 minuter om inte läget avbryts.

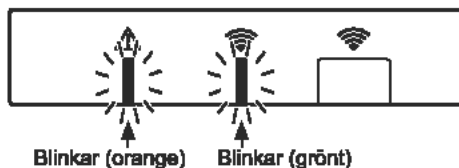
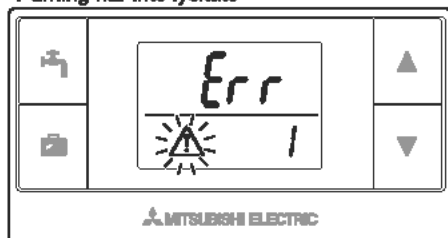
<Paring har inte lyckats>



<<Huvudorsaker som förhindrar lyckad parning>>

- Den trådlösa mottagaren försätts inte i paringsläge.
 - ▶ Tryck på knappen  i 3 sekunder eller mer tills den orange  LED-lampan blinkar. Se till att du stänger av ecodan-systemet med huvudkontrollen.
- Paring försöks utanför den trådlösa mottagarens mottagningsområde.
 - ▶ Justera avståndet mellan den trådlösa mottagaren och fjärrkontrollen och försök igen. Paring kan även misslyckas om avståndet är mycket kort. Håll ett avstånd på cirka 50 cm.
- Den trådlösa fjärrkontrollen har redan parats med den trådlösa mottagaren.
 - ▶ Parningsadressen som tilldelades till en trådlös fjärrkontroll kan inte ändras med fjärrkontrollen. Använd den trådlösa mottagaren för att återställa paringsinformation. (Se "(3) Återställa paringsinformation" i "7.3 Den trådlösa mottagarens funktioner".)

Parningsinformationen sparas, även om strömmen stängs av eller batterierna laddas ur.

6. Ställa in trådlösa fjärrkontroller

- ① Håll ned knapparna ,  och  samtidigt i minst 3 sekunder tills lägesnumret blinkar.

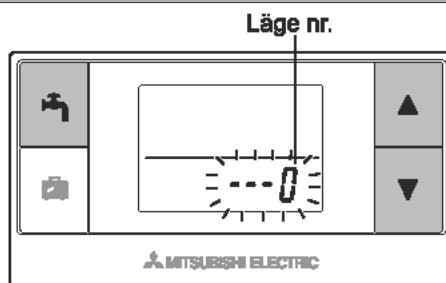

- ② Tryck på knappen  or  för att välja lägesnummer.

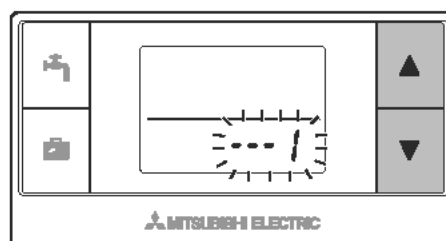

MS

- ③ Bekräfta inställningen genom att trycka på knappen . Displayen slutar blinka och lyser stadigt.

När knappen  trycks mitt under inställning, återgår skärmen till den tidigare indikationen.

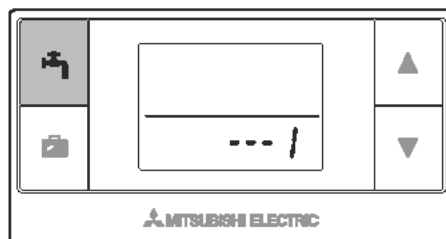

Läge nr.	Namn	Funktioner	Grund-Inställningar
0	Visa parningsadress	Visa den trådlösa fjärrkontrollens egen parningsadress.	
1	Parning	Utför parning med den trådlösa mottagaren.	
2	Temperaturenhet	Välj °C eller °F.	°C
3	Kommunikationstest	Kommunikationstest med den trådlösa mottagaren.	
4	Visa rumstemperatur	Visa verklig rumstemperatur.	OFF (AV)
5	Automatisk visning av zonnummer	Aktivera eller avaktivera automatisk visning av zonnummer.	OFF (AV)

6.1 Visa adressnummer (Läge nr 0)

Ställ in läge nr "0".

Displayen till höger visar att adressen är inställd på "2".

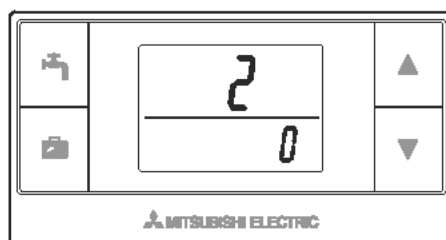

6.2 Parning (Läge nr 1)

Information finns i avsnittet "5. Parningsmetod".

6.3 Välj temperaturenhet (Läge nr 2)

SW

Ställ in läge nr "2". Temperaturindikeringen kan visas i Celsius (°C) eller Fahrenheit (°F).

Tryck på knappen  eller  för att välja °C eller °F och tryck på knappen  för att bekräfta valet.

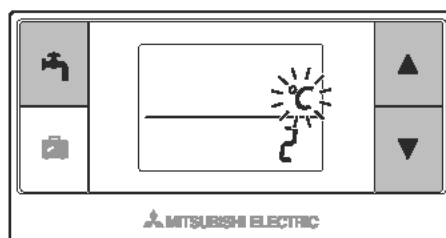

6.4 Kommunikationstest (Läge nr 3)

Ställ in läge nr "3".

Kommunikationstestet utförs mellan den trådlösa fjärrkontrollen och den trådlösa mottagaren.

När displayen visar "OK", indikerar det att kommunikation mellan fjärrkontrollen och mottagaren har etablerats. Om "Err" visas, kommunicerar inte den trådlösa fjärrkontrollen med den trådlösa mottagaren.

Lämna inte den trådlösa fjärrkontrollen på en plats där kommunikationstestet ger resultatet "Err".

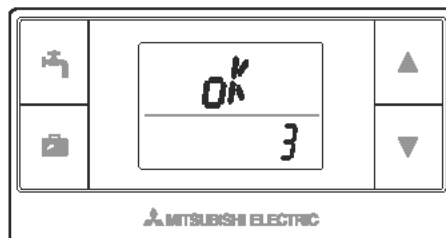

Innan du utför kommunikationstest ska du säkerställa att den trådlösa fjärrkontrollen har genomgått parning.

6.5 Visa eller dölj rumstemperatur (Läge nr 4)

Ställ in läge nr "4".

Välj om du vill visa eller dölja rumstemperaturen.

Tryck på knappen  eller  för att välja att dölja eller visa rumstemperaturen och tryck på knappen  för att spara inställningen.

Dölja : " - - - ".

Visa : Verklig rumstemperatur visas.

<När den verkliga rumstemperaturen INTE visas>

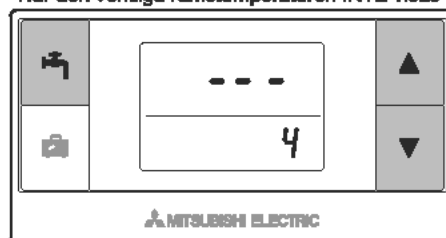

<När den verkliga rumstemperaturen visas>

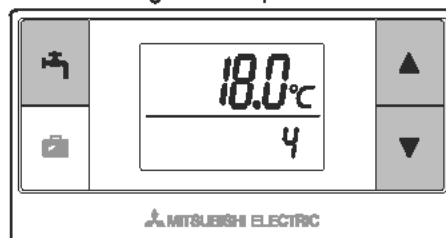

MS

När inomhusenheten används, visar displayen med rumstemperatur den verkliga rumstemperaturen (18°C) nederst och den inställda temperaturen (20°C) överst, enligt bilden till höger. Det mätbara temperaturintervallet är mellan 0°C och 40°C.

Om den uppmätta temperaturen ligger utanför intervallet 0°C till 40°C, blinkar displayen med rumstemperatur.

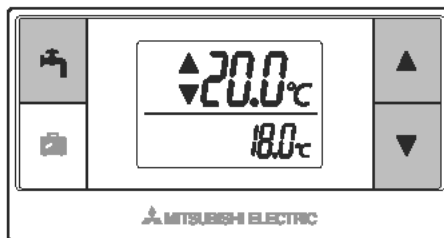

Om den trådlösa fjärrkontrollen är monterad på ett fäste kanske rumstemperaturen inte är helt korrekt eftersom den kan påverkas av väggens temperatur. Utför en testkörning och placera fjärrkontrollen där rumstemperaturen kan avkännas korrekt.

6.6 Automatisk visning av zonnummer (Läge nr 5)

Ställ in läge nr "5".

När automatisk visning av zonnummer är aktivt, visas ett zonnummer som tilldelats fjärrkontrollen i 3 sekunder efter temperaturinställningen.

Tryck på knappen eller för att välja mellan " --- " och $\bar{z} /$ eller $\bar{z}2$, och tryck på knappen för att spara inställningen.

Inaktiv

: " --- ".

Aktiv

: Zonnummer ($\bar{z} /$ eller $\bar{z}2$) som tilldelats fjärrkontrollen visas.

<Inaktiv>

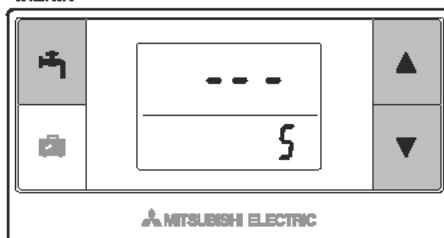

<Aktiv>

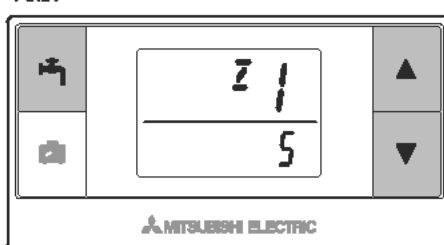

7. Använda den trådlösa mottagaren

Den trådlösa mottagaren förses med ström av inomhusenheten. Den kommunicerar med de trådlösa fjärrkontrollerna och sänder driftstatus och kommandon från den trådlösa fjärrkontrollen till inomhusenheten. Den trådlösa mottagaren har två tillgängliga lägen: parningsläge och återställ parningsläge.

7.1 Funktioner för knappar och displayer

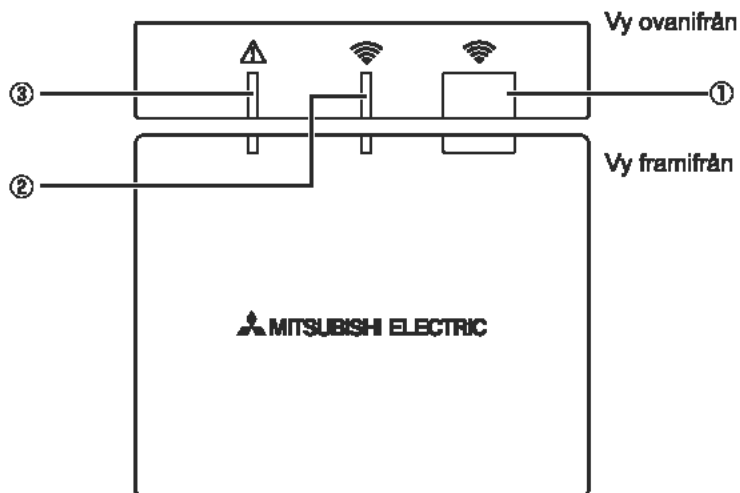

Nummer	Artikel	Beskrivning
①	Inställningsknapp	Byta driftläge.
②	LED-lampa för kommunikation (grön)	Indikerar att den trådlösa mottagaren kommunicerar.
③	LED-lampa för driftstatus (orange)	Visa driftstatus för den trådlösa mottagaren.

Följande tabell visar LED-lampornas drift- och tändningsstatus.

LED-lampa för drift (orange)	LED-lampa för kommunikation (grön)	Beskrivning
Blinkar	Blinkar	Strömmen är PÅ (i 3 sekunder).
Av	Av	Normalt läge: Inte parad
Av	På	Normalt läge: Parad
Av	Blinkar	Normalt läge: Kommunicerar
Blinkar	Av	Utför parning
Blinkar	På	Parning: Lyckades
Blinkar	Blinkar	Parning: Lyckades inte
På	På	Parningsinformation har tömts

7.2 Slå på strömmen

När den trådlösa mottagaren förses med ström av en inomhusenhet efter installation, blinkar den gröna  LED-lampan och den orange  LED-lampan i 3 sekunder.

Ström PÅ



7.3 Den trådlösa mottagarens funktioner

(1) Normalt läge

När den trådlösa mottagaren har parats med en trådlös fjärrkontroll, tänds den gröna  LED-lampan. När den trådlösa mottagaren kommunicerar med en trådlös fjärrkontroll, blinkar den gröna  LED-lampan.

Inte parat



Parat



Sänder





(2) Parningsläge

*Information finns i avsnittet "5. Parningsmetod", i denna manual.

(3) Återställa parningsinformation

När parningsinformation har tömts, måste **ALLA** trådlösa fjärrkontroller gå igenom parningsprocessen igen.

Håll ned knappen  i 5 sekunder eller mer tills  och  LED-lamporna tänds när parningsläge är aktivt. All parningsinformation töms.

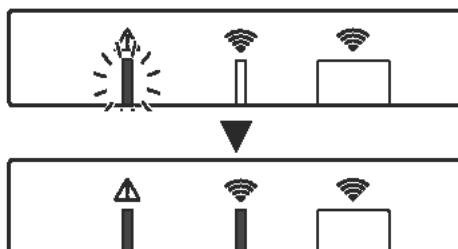



8. Vanliga frågor

Frågor	Svar
Hur många trådlösa fjärrkontroller får paras?	Max. 8 fjärrkontroller.
Finns det något att tänka på vid parning?	<ul style="list-style-type: none"> • Samma adress kan inte tilldelas flera olika fjärrkontroller • Om samma adress tilldelas flera fjärrkontroller kan adressen endast tilldelas till den sista parade fjärrkontrollen. • När fjärrkontrollen har parats kan dess parningsadress inte ändras från fjärrkontrollen. Använd den trådlösa mottagaren för att återställa parningsinformation.
Vad orsakar ett kommunikationsfel mellan den trådlösa fjärrkontrollen och den trådlösa mottagaren?	<p>Kontrollera följande möjliga orsaker.</p> <ul style="list-style-type: none"> • Batterierna på den trådlösa fjärrkontrollen börjar ta slut. • Sändningssignalen når inte den trådlösa mottagaren. • Den trådlösa mottagaren har inte parats.
Vilka åtgärder ska vidtas när displayen för rumstemperatur visar "1" med Δ ?	Ett fel har inträffat på inomhusenheten eller utomhusenheten. Se indikationerna på huvudkontrollen och vidta lämpliga åtgärder. Kontrollera även installations- och servicemanualerna för inomhusenheten.
Vilka åtgärder ska vidtas när displayen för rumstemperatur visar "2" med Δ ?	Ett fel har inträffat på termistorn inuti den trådlösa fjärrkontrollen. Kontrollera termistorns resistans. (När rumstemperaturen är mellan 0°C och 40°C, ska resistansen vara mellan 5 och 28 k Ω .)
Vilka åtgärder ska vidtas när displayen för rumstemperatur visar "3" med Δ ?	<p>Ett kommunikationsfel har inträffat mellan den trådlösa fjärrkontrollen och den trådlösa mottagaren. Kontrollera följande möjliga orsaker.</p> <ul style="list-style-type: none"> • Signalen som sänds av den trådlösa fjärrkontrollen når inte den trådlösa mottagaren. • Den trådlösa mottagaren har inte parats.
Vilka åtgärder ska vidtas när displayen för rumstemperatur visar "4" med Δ ?	<p>Ett kommunikationsfel har inträffat mellan den trådlösa mottagaren och inomhusenheten. Kontrollera följande möjliga orsaker.</p> <ul style="list-style-type: none"> • Kabeln som ansluter den trådlösa mottagaren och inomhusenheten har gått av. • Den trådlösa mottagaren är inte ordentligt ansluten till inomhusenheten.
Vilka åtgärder ska vidtas när displayen för rumstemperatur visar "E" med Δ ?	<p>Reservvärmaren körs p.g.a. fel på inomhusenheten eller utomhusenheten. Kontrollera felkoden som visas på huvudkontrollen och vidta lämpliga åtgärder. Semesterläge är INTE tillgängligt vid drift av reservvärmaren.</p>

<<2-zonstemperaturkontroll>>

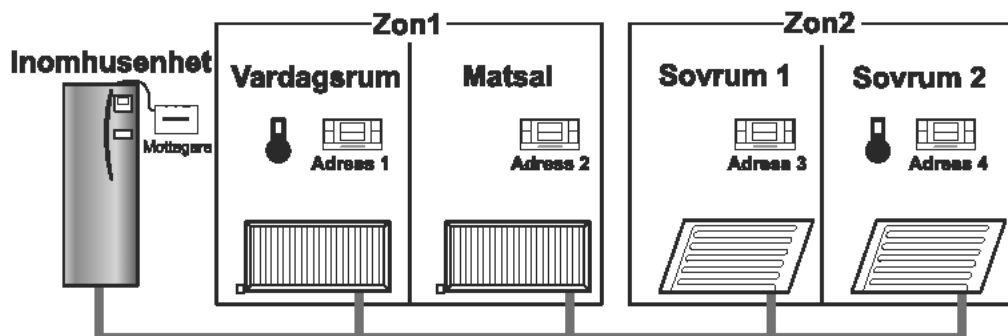
- En termistor är inbyggd i fjärrkontrollen (Rummets fjärrmottagare) eller huvudkontrollen (Huvudfjärrmottagare), eller TH1. Inomhusenheten hänvisar till temperaturen som övervakas av en vald termistor och styr temperaturen för varje zon.
- För 2-zonstemperaturkontroll, kan en rumssensor väljas för Zon1 och en annan för Zon2. Rumssensorn används för att övervaka rumstemperatur.
- Val av rumssensor kan ställas in eller ändras enligt ett schema med tidtagarfunktionen.
Observera: Rumssensorn kan endast väljas från huvudkontrollen.



* När  visas på fjärrkontrollen, indikerar det att fjärrkontrollen används för att övervaka rumstemperaturen. I detta exempel övervakas rumstemperaturen av fjärrkontroll 1, vilket anses vara rumstemperaturen för Zon1. Temperaturen i sovrum 2 övervakas av fjärrkontroll 4 och anses vara rumstemperatur för Zon2.

9. Specifikationer

Artikel	Beskrivning
Strömdosa	12V DC (förses med ström av inomhusenheten)
Drifttemperatur och krav för luftfuktighet	Temperatur: 0 till 40°C Luftfuktighet 30 till 90 % relativ luftfuktighet (ingen kondens)
Vikt	150 g (exklusive en kabel)
Mått (B x H x D)	100 mm x 80 mm x 30 mm



Denne veiledningen forklarer installasjonen av PAR-WR51R-E trådløs mottaker og PAR-WT50R-E trådløs fjernkontroll samt innstillingene av disse enhetene. Les denne veiledningen grundig før installasjon av enhetene. Etter at du har lest den, sørg for å gi denne veiledningen til brukeren.

Innhold

1. Sikkerhetsforholdsregler.....	1	6.3 Velge temperaturenhet	13
2. Tilbehør og installasjonsverktøy	3	6.4 Kommunikasjonstest	14
3. Før bruk av det trådløse ATW-systemet.....	3	6.5 Vis eller skjule romtemperatur.....	14
4. Installere den trådløse mottakeren.....	4	6.6 Automatisk sonevisning.....	15
4.1 Tilkobling til sylindereheten	4	7. Drift av den trådløse mottakeren	16
4.2 Tilkobling til hydroboksen.....	8	7.1 Funksjoner på knapper og displayer	16
5. Paringsprosess.....	10	7.2 Slå på strømmen	17
6. Innstilling av trådløse fjernkontroller...	12	7.3 Funksjoner på trådløs mottaker	17
6.1 Vis adressenummer	13	8. Ofte stilte spørsmål.....	18
6.2 Paring	13	9. Spesifikasjoner	19

1. Sikkerhetsforholdsregler

- Forholdsreglene som er nevnt nedenfor er viktige for å bruke enheten på sikker måte. Forsikre deg om at du forstår og følger dem.
- Følgende fareklassifisering viser sannsynligheten og alvorlighetsgraden til farer hvis en person ikke følger instruksjonene som finnes på de følgende skiltene.

 Advarsel	Indikerer en farlig situasjon som, om en person ikke følger instruksjonene, kan resultere i død eller alvorlig skade.
 Forsiktig	Indikerer en potensielt farlig situasjon som, om en person ikke følger instruksjonene, kan resultere i personskader eller skade på eiendom.

Advarsel

► Installasjon

Ikke bruk enheten i spesielle miljøer.	Ikke bruk enheten i spesielle miljøer der følgende stoffer er til stede i store mengder: olje, damp, organisk løsemiddel, korrosiv gass (slik som ammoniakk, svovelsammensetninger og syre eller lignende) eller i nærheten av syre- eller alkalisk løsning, eller der bestemte sprayer brukes hyppig. Dette kan påvirke driftsytelsen eller forårsake korrosjon som kan føre til elektrisk støt, nedbrytning, røykgenerering eller brann.
Ikke plasser enhetene i et miljø der antennelig gass kan oppstå, forekomme strømme inn eller lekket.	Oppsamling av antennelig gass kan føre til brann eller eksplosjon.

⚠ Advarsel

Enheten må installeres av en forhandler eller en autorisert tekniker i henhold til den aktuelle installasjonsveiledningen.	Hvis enheten installeres feil, kan dette forårsake elektrisk støt eller brann.
Ikke plasser enheten i et miljø som utsetter den for store mengder damp eller kondens.	Det kan da forekomme elektrisk støt, brann eller svikt.
► Kabling	
Den trådløse mottakerens maksimale spenning er 12 V DC. Ikke koble til 230 V AC strømkilde til den trådløse mottakeren.	Det kan da forekomme svikt, tenning eller brann.
Koblinger må gjøres skikkelig og uten trykk eller ekstern makt på uttakene.	Hvis tilkoblingene foretas på feil måte, kan det føre til kabelbrudd, varmegenerering eller brann.
► Annet	
Ikke bruk skarpe gjenstander til å trykke på knappene.	Det kan da forekomme elektrisk støt eller svikt.
Ikke berør eller betjen enheten med våte hender.	Det kan da forekomme elektrisk støt eller svikt.
Ikke vask enheten med vann eller oppløsning eller lignende.	Det kan da forekomme elektrisk støt eller svikt.
For installering eller reparering av enheten forhør deg med en forhandler eller en kvalifisert tekniker.	Hvis enheten ikke installeres riktig, kan dette forårsake elektrisk støt, røykdannelse eller brann hvis det kommer inn støv eller vann.
Ikke demonter eller foreta endringer.	

⚠ Forsiktig

Enheten må ikke falle ned.	Denne kan ødelegge huset eller påvirke enheten tilstrekkelig til å gjøre at den ikke fungerer.
Installer enheten på et sted som tåler vekten av den.	Hvis enheten ikke installeres på sikker eller riktig måte, kan det hende at den trådløse mottakeren faller ned.

■ Bortskaffing

Dette symbolmerket gjelder kun for landene i EU.

Dette symbolmerket er i samsvar med direktiv 2002/96/EC artikkel 10 Informasjon til brukere og vedlegg IV, og/eller direktiv 2006/66/EC artikkel 20 Informasjon til sluttbrukere og vedlegg II.

Ditt MITSUBISHI ELECTRIC-produkt er designet og produsert med materialer og komponenter av høy kvalitet som kan resirkuleres og/eller gjenbrukes. Dette symbolet betyr at det elektriske og elektroniske utstyret, batterier og akkumulatører ikke skal kastes som vanlig husholdningsavfall ved slutten av levetiden. Hvis et kjemisk symbol er trykket under symbolet, betyr dette kjemiske symbolet at batteriet eller akkumulatoren inneholder et tungmetall i en

viss konsentrasjon.

Dette vil være indikert som følger: Hg: kvikksølv (0,0005 %), Cd; kadmium (0,002 %), Pb: bly (0,004 %)

I Den europeiske union finnes separate innsamlingssystemer for brukte elektriske og elektroniske produkter, batterier og akkumulatører.

Kast dette utstyret, batteriene og akkumulatorene riktig ved det lokale kommunale avfallsinnsamlings-/resirkuleringsentret.

Hjelp oss til å bevare miljøet vårt!

2. Tilbehør og installasjonsverktøy

Følgende gjenstander er inkludert i esken.

Element	Antall
① Trådløs mottaker <PAR-WR51R-E> (2 m lang kabel inkludert)	1
② Brakett	1
③ Flat hodeskruer (4,1 × 6)	4
④ Installasjons- og konfigurasjonsanvisning	1

* Installering av enhetene krever en stjerneskrutrekker (nr 2, 6 mm).

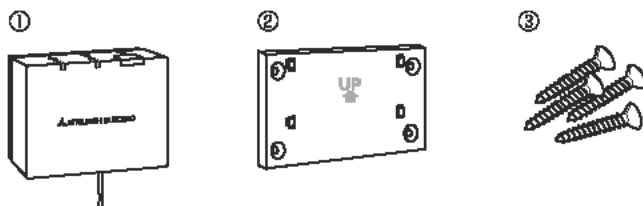

3. Før bruk av det trådløse ATW-systemet

Følgende er oppsummeringen av prosedyren for installering og innstilling av det trådløse systemet.

1. Enheter og håndbøker som kreves for å stille inn og installere det trådløse systemet

- ① PAR-WR50R-E trådløs fjernkontroll
- ② PAR-WR51R-E trådløs mottaker
- ③ Installasjons- og konfigurasjonsanvisning for trådløst ATW-system (denne håndboken)
- ④ Brukerhåndbok for trådløs fjernkontroll (heretter forkortet til BH)
- ⑤ Installeringshåndbok for Ecodan-systemet (heretter forkortet til IH)

2. Installerings- og innstillingsprosedyre

- ① Slå av ecodan-systemet.
- ② Installer den trådløse mottakeren på ecodan-systemet.
(Se "4. Installere den trådløse mottakeren" i denne håndboken.)

Ved installering av den trådløse mottakeren må du se til at du stiller SW1-8 på kontrollkortet til PÅ. (Se "5.1 Vippebryterfunksjoner" i IH.)

- ③ Slå på ecodan-systemet, så linker LED-øne på mottakeren i 3 sekunder.
- ④ Plasser to AA alkaliske batterier i den trådløse fjernkontrollen.
(Se "Batterier" i "4. Før drift" i BH.)
- ⑤ Utfør paringsprosessen mellom den trådløse mottakeren og fjernkontrollen.
(Se "5. Paringsprosess" i denne håndboken.)

Den trådløse mottakeren går ikke gjennom en paringsprosess med mindre ecodan-systemet er av. Når systemet er PÅ, se til at du slår det av før du begynner paringsprosessen.

- ⑥ Test den trådløse kommunikasjonen mellom den trådløse fjernkontrollen og den trådløse mottakeren.
(Se "6.4 Kommunikasjonstest" i "6. Innstilling av trådløse fjernkontroller" i denne håndboken.)
- ⑦ Plasser den trådløse fjernkontrollen på et egnet sted.
(Se "4. Før drift" i BH.)
- ⑧ For å stille inn den trådløse fjernkontrollen som romføler som overvåker romtemperaturen, se "Alternativer for fjernkontroll" i IH.
- ⑨ Bruk hovedkontrollen til å stille inn ecodan-systemet til romtemp. (🏠)-modus. Når strømningstemp. (🌡️)-modusen eller varmekurve (📈)-modusen er valgt, vil den trådløse fjernkontrollen fungere som en termostat. (Se "Hovedkontroll" i IH.)

Når fjernkontrollen som er stilt som romfølerenhet, går tom for batteri eller opplever en kommunikasjonsfeil under romtemp.-modus, vil modusen automatisk gå til varmekurvemodusen. Romtemp.-modusen vil gjenopprettes gjennom batterilutskiftning eller løsning av kommunikasjonsfeilen.

Installasjon og Innstilling av den trådløse fjernkontrollen er fullstendig. For å stille inn flere trådløse fjernkontroller gjentar du trinn ⑤ til ⑨.

4. Installere den trådløse mottakeren

4.1 Tilkobling til sylinderenheten

* Før installasjon, se til å slå av hovedstrømkilden.

- ① Fjern de to skruene som holder på plass frontpanelet og fjern panelet.

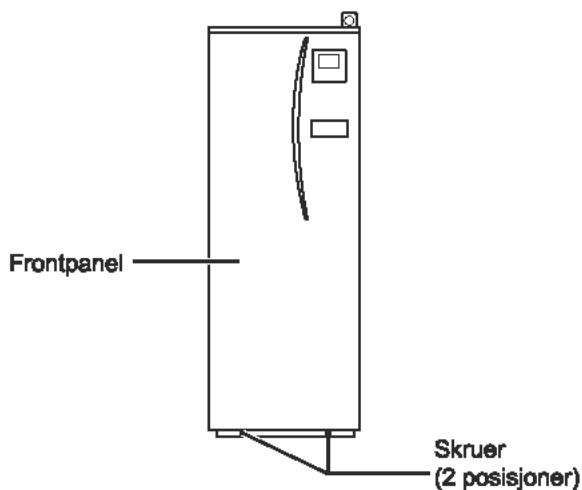

NO

Hvis det fjernede frontpanelet settes til side for Innendørsenheten, se til at relékontakten på hovedkontrollen er frakoblet.

- ② Ta ut de fire skruene for å fjerne kontrollen og dekslet på den elektriske boksen.

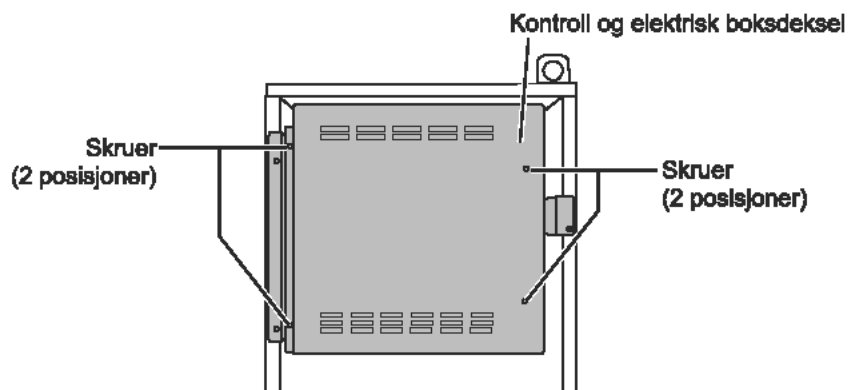

- ③ Ta ut de to skruene og trekk i kontrollen og den elektriske boksen slik at kontrollen og den elektriske boksen svinges mot deg fra høyre.

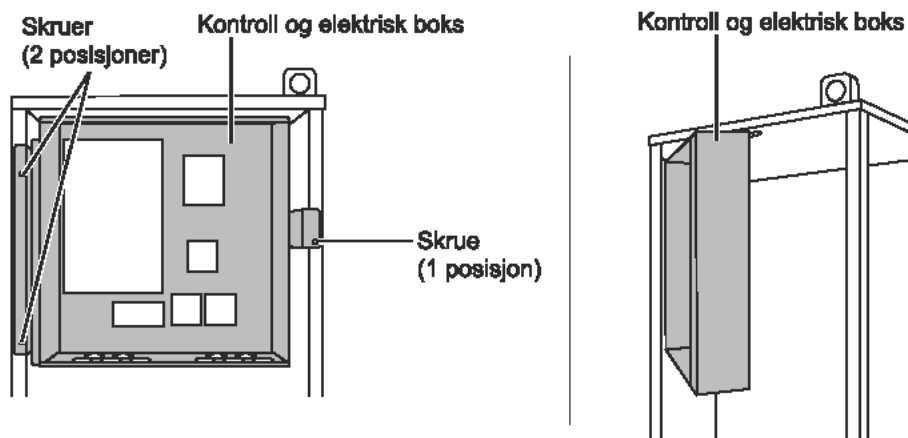

- ④ Kjør mottakerens kabel inn i sylinderehetene gjennom inngangen helt til venstre oppå enheten.

Ikke kjør mottakerens kabel gjennom en inngang som en strømkabel går gjennom, og ikke bunt sammen kablet med en strømkabel.

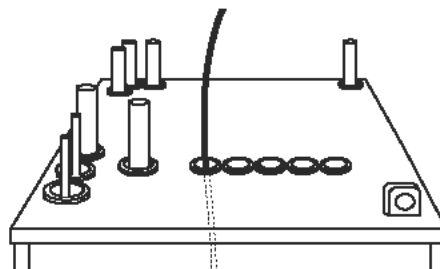

- ⑤ Før kabelen ut på baksiden av kontrollen og den elektriske boksen, og kjør kabelen inn i boksen gjennom den viste inngangen på undersiden av boksen.

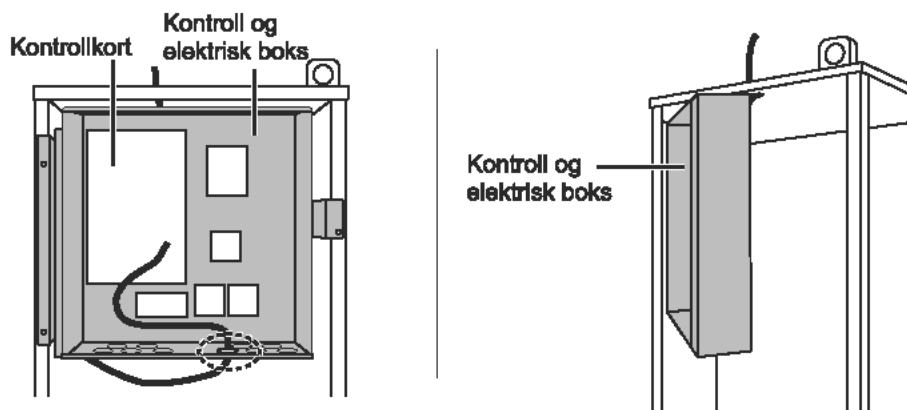

- ⑥ Koble kabelkontakten til CNRF-terminalen på kontrollkortet. Slå PÅ SW1-8.

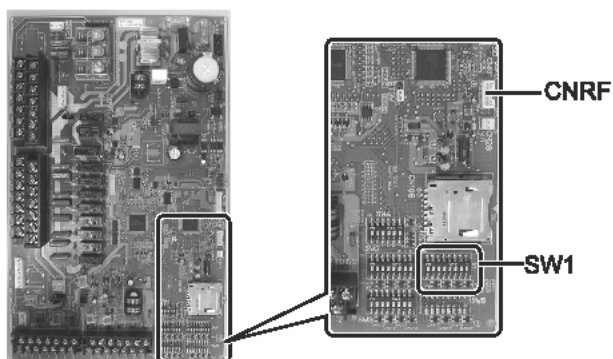

- ⑦ Fjern overflødig slakk på kabelen og sikre kabelen med de to kabelfestelnnretningene på bakre venstre side av kontrollen og den elektriske boksen.

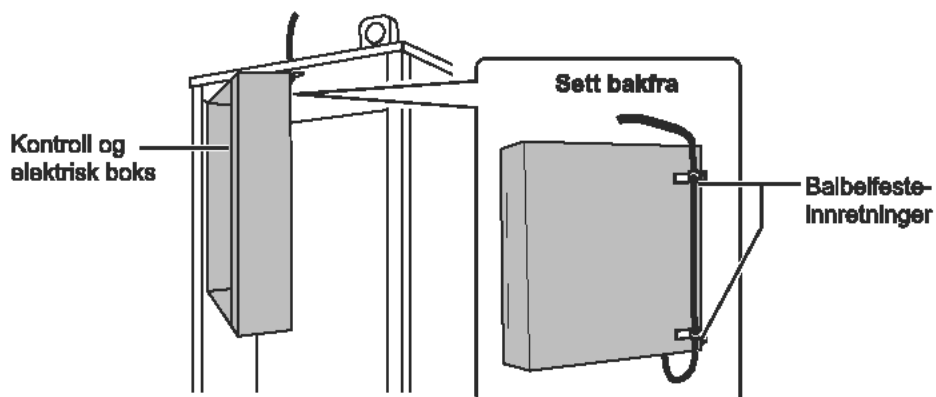

- ⑩ Plasser kontrollen og den elektriske boksen tilbake i den opprinnelige posisjonen, og reinstaller de sju skruene.
- ⑪ Kontroller maksimal rekkevidde for kabelen og installer braketten på veggen med skruer.

Ikke trekk for hardt etter ledningen når du sjekker maksimal rekkevidde.

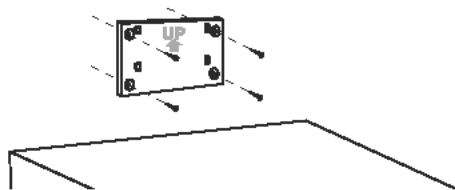

<Merk>

- Ikke stram skruene for hardt.
 - ▶ Braketten kan bli deformert eller ødelegges.
- Ved installering av braketten må du velge et Interferensfritt sted.
 - ▶ Hold installasjonsstedet minst 10 cm på avstand fra metall eller en veggbox. Hvis dette ikke er mulig, plasser alltid rommets trådløse fjernkontroller på et sted der kommunikasjonstesten bestemmer at de trådløse fjernkontrollene er helt i stand til å kommunisere med den trådløse mottakeren.
- Ikke installer braketten med skruer på det utvendige huset til sylinderenheten.
 - ▶ De interne delene kan skades, noe som kan føre til svikt av innendørsenheten.
- Ikke installer braketten der mottakeren kan utsettes for fuktighet eller der det lekker vann fra rørbolinger ovenfor.
 - ▶ Hvis den trådløse mottakeren er utsatt for fuktighet eller vann som lekker, kan det forårsake elektrisk støt, brann eller svikt.

- ⑫ Plasser den trådløse fjernkontrollen på den festsatte braketten. Hekt hullene på baksiden av den trådløse mottakeren på utstikkene på braketten, og fest på plass den trådløse mottakeren.

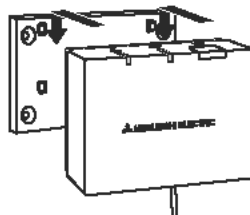

<Merk>

- Ikke plasser den trådløse mottakeren på Innsiden av sylinderenheten.
 - ▶ Både den trådløse mottakeren og vieren kan ødelegges på grunn av varme på innsiden av innendørsenheten.
- Ikke la den trådløse mottakeren stå oppå sylinderenheten. Fest alltid den trådløse mottakeren på braketten.
 - ▶ Den trådløse kommunikasjonstelsen kan påvirkes.
- Ikke trekk for mye i kabelen.
 - ▶ Det kan da forekomme svikt, tønning eller brann.
- Ikke heng opp den trådløse mottakeren.
 - ▶ Det kan da forekomme svikt, tønning eller brann.

- ⑬ Lukk kontrollen og det elektriske boksdekslet, og fest det med skruer.

- ⑭ Fest frontpanelet med skruer.

4.2 Tilkobling til hydroboksen

* Før installasjon, se til å slå av hovedstrømkilden.

- ① Fjern de to skruene som holder på plass frontpanelet og fjern panelet.

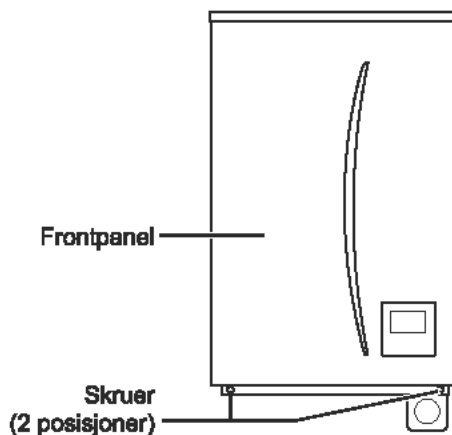

- ② Ta ut de fire skruene for å fjerne kontrollen og dekselet på den elektriske boksen.

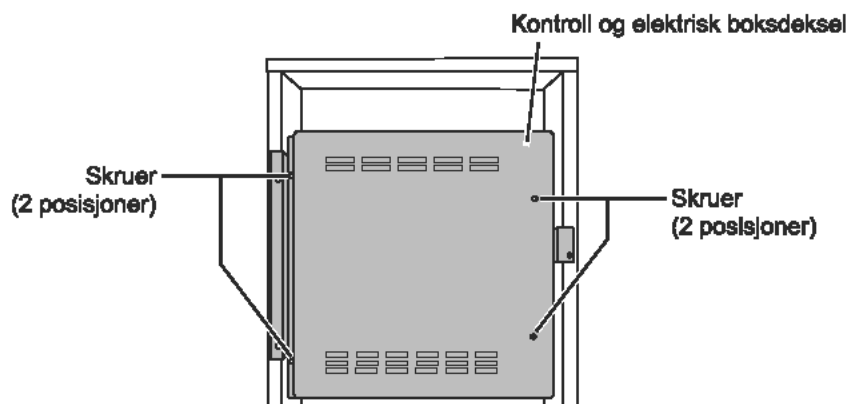

- ③ Legg mottakerens kabel inn i hydroboksen gjennom inngangen på bunnen av enheten. Før den deretter inn i kontrollen og den elektriske boksen gjennom den viste inngangen på bunnen av kontrollen og den elektriske boksen.

- Ikke bunt sammen mottakerkabelen med strømkabelen.
- Ikke legg kabelen gjennom en inngang som en strømledning går gjennom.

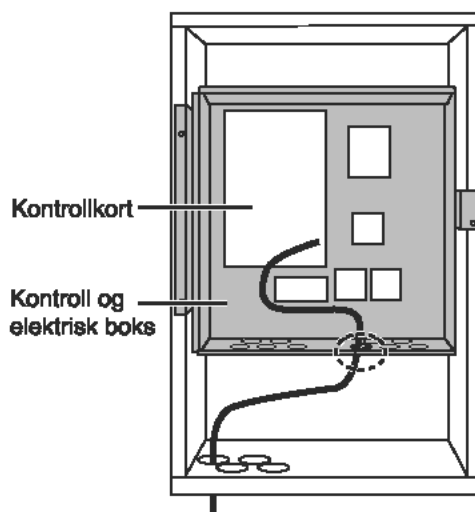

④ Koble kabelkontakten til CNRF på kontrollkortet. Slå PÅ SW1-8.

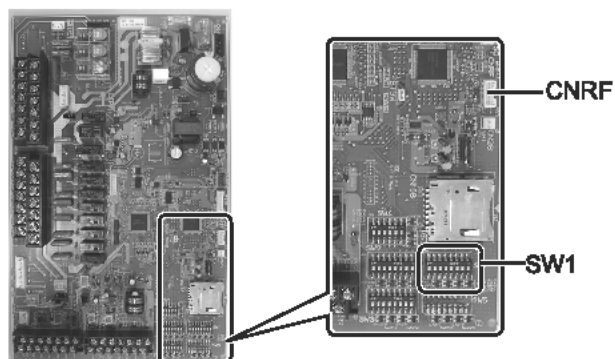

⑤ Kontroller maksimal rekkevidde for kabelen og installer braketten med skruer.

Ikke trekk for hardt etter ledningen når du måler maksimal rekkevidde.

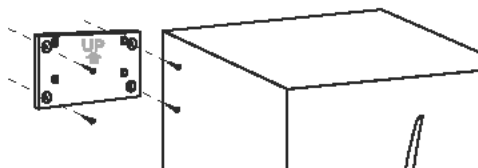

<Merk>

- Ikke stram skruene for hardt.
 - ▶ Braketten kan bli deformert eller ødelegges.
- Ved installering av braketten må du velge et interferensfritt sted.
 - ▶ Hold installasjonsstedet minst 10 cm på avstand fra metall eller en veggboks. Hvis dette ikke er mulig, plasser alltid rommets trådløse fjernkontroller på et sted der kommunikasjonsstøten bestemmer at de trådløse fjernkontrollene er helt i stand til å kommunisere med den trådløse mottakeren.
- Ikke installer braketten med skruer på det utvendige huset til sylindereheten.
 - ▶ De interne delene kan skades, noe som kan føre til svikt av innendørsenheten.
- Ikke installer braketten der mottakeren kan utsettes for fuktighet eller der det lekker vann fra rørkoblinger ovenfor.
 - ▶ Hvis den trådløse mottakeren er utsatt for fuktighet, kan det forårsake elektrisk støt, brann eller svikt.

Når du installerer den trådløse mottakeren, må du overholde følgende.

- Hold de andre elektriske eller elektroniske enhetene (f.eks. radio, induksjonsovn, mikrobølgeovn, kjøleskap og mobiltelefon eller lignende) på minst 50 cm avstand fra den trådløse mottakeren.
- Plasser den trådløse mottakeren i et interferensfritt område og hold den trådløse mottakeren på avstand fra metall.

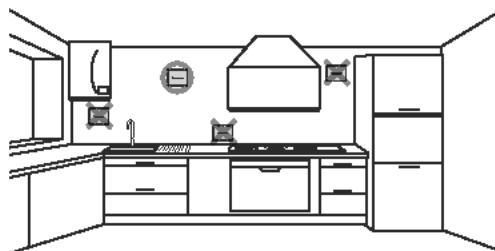

ON

- ⑧ Plasser den trådløse fjernkontrollen på den festsatte braketten.
Hekt hullene på baksiden av den trådløse mottakeren på utstikkene på braketten, og fest den trådløse mottakeren.

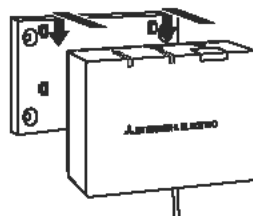

<Merk>

- Ikke plasser den trådløse mottakeren på innsiden av sylindereheten.
 - ▶ Både den trådløse mottakeren og vajerør kan ødelegges på grunn av varme på innsiden av innendørsenheten.
- Ikke trekk for mye i kableen.
 - ▶ Det kan da forekomme svikt, tønning eller brann.
- Ikke heng opp den trådløse mottakeren.
 - ▶ Det kan da forekomme svikt, tønning eller brann.

- ⑦ Lukk kontrollen og det elektriske boksdekslet, og fest det med skruer.
⑧ Fest frontpanelet med skruer.

5. Paringsprosess

- Hvis den trådløse fjernkontrollen ikke er parret, kan ikke Innendørsenheten betjenes ved bruk av fjernkontrollen.
- Før bruk av den trådløse fjernkontrollen, se alltid til at den gjennomgår en paringsprosess.
- Paring er IKKE mulig med mindre ecodan-systemet er av. Når ecodan-systemet er PÅ, se til at du slår det av før du begynner paringsprosessen.
- Den trådløse mottakeren er også nødvendig for paring, så se til at du betjener den trådløse fjernkontrollen i nærheten av den trådløse mottakeren.

- ① Hold nede knappen  på den trådløse mottakeren i 3 sekunder eller mer inntil den oransje  LED-en blinker.

Paringsmodusen avbrytes ved å trykke på knappen .

- ② Hold nede knappene ,  og  samtidig i minst 3 sekunder inntil modusnummeret blinker.



Blinker (oransje)

Modus nr.

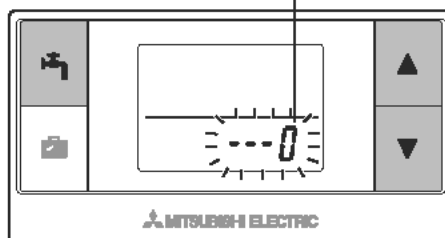

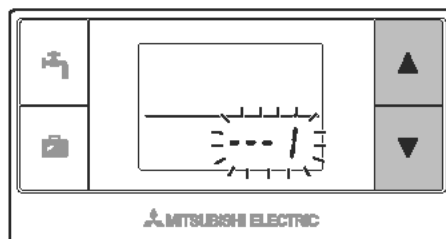

- ③ Trykk på knappen  eller  for å stille modusnummeret til "1" og trykk på knappen .

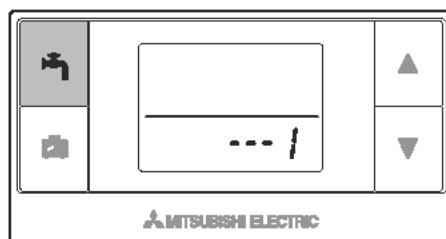

- ④ Når knappen  trykkes midt i Innstillingen, går skjermen tilbake til forrige visning.



Når  vises på displayet, ikke utfør paringen. Strømmen kan slås av i midten av paringen, og da kan paringsinformasjonen gå tapt.

- ⑤ Trykk på knappen  eller  for å velge en paringsadresse, og trykk på knappen  for å stille inn adressen.
" - " (ingen innstilling) vises innledende. Velg et tall fra 1 til 8.

Etter å ha trykket på knappen , starter den trådløse fjernkontrollen kommunikasjonen med den trådløse mottaker.

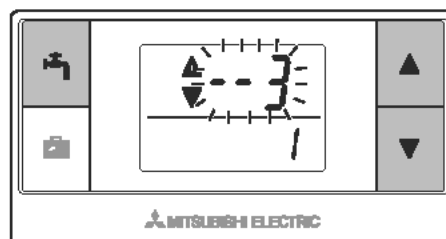

Når du bruker flere trådløse fjernkontroller i et ecodan-system, se til at stille inn en annen adresse for hver fjernkontroll.

- ⑥ Når paringsprosessen har blitt gjennomført, vises "OK" på fjernkontrollen, og den grønne  LED-en lyser fast på den trådløse mottakeren.

<Paringen er vellykket>



Bliker (oransje)

Lyser (grønt)

ON



Når "Err" vises på fjernkontrollen og den grønne LED-en på den trådløse mottakeren blinker, gjenta samme prosess fra trinn 5.

Selv om paringsprosessen mislykkes, holdes den trådløse mottakeren i paringsmodus i 5 minutter med mindre den avbrytes.

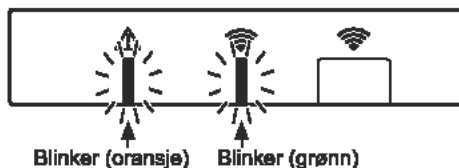
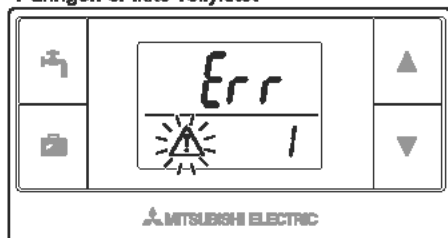
<Paringen er ikke vellykket>



<<Hovedårsaker som forhindrer vellykket paring>>

- Den trådløse mottakeren går ikke inn i paringsmodus.
 - ▶ Trykk på knappen  i 3 sekunder eller mer inntil den oransje  LED-en blinker. Se til at du slår av ecodan-systemet via hovedkontrollen.
- Paring forsøkes utenfor overføringsområdet til den trådløse mottakeren.
 - ▶ Juster avstanden mellom den trådløse mottakeren og fjernkontrollen, og prøv deretter på nytt. Hvis avstanden er altfor kort, kan paringen mislykkes. Hold avstanden på omtrent 50 cm.
- Den trådløse fjernkontrollen har allerede blitt parett med den trådløse mottakeren.
 - ▶ Paringsadressen som er tilordnet en trådløs fjernkontroll kan ikke endres av fjernkontrollen. Bruk den trådløse mottakeren til å tilbakestille paringsinformasjon. (Se "(3) Tilbakestille paringsinformasjon" i "7.3 Funksjoner på trådløs mottaker".)

Selv ved strømbrudd eller hvis batteriene går tomme, vil paringsinformasjonen bevares.

6. Innstilling av trådløse fjernkontroller

- ① Hold nede knappene ,  og  samtidig i minst 3 sekunder inntil modusnummeret blinker.

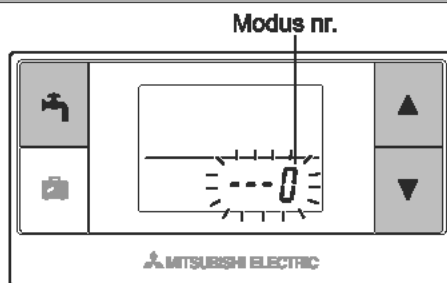

- ② Trykk på knappen  eller  for å velge et modusnummer.

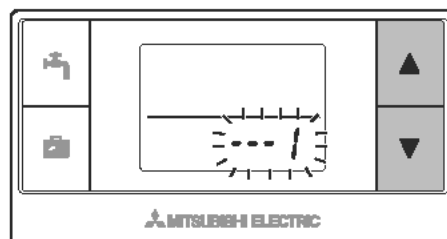

③ Bekreft innstillingen ved å trykke på knappen .
Visningen slutter å blinke og lyser permanent.

Når knappen  trykkes midt i innstillingen, går skjermen tilbake til forrige visning.

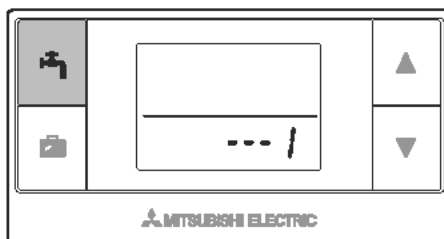

Modus nr.	Navn	Funksjoner	Innløpende innstillinger
0	Paringsadressevisning	For å vise egen paringsadresse for den trådløse fjernkontrollen.	
1	Paring	For å utføre en paringsprosess med den trådløse mottakeren.	
2	Temperaturenhet	Velg °C eller °F.	°C
3	Kommunikasjonstest	Kommunikasjonstest med den trådløse mottakeren.	
4	Romtemperaturvisning	Faktisk romtemperaturvisning.	AV
5	Automatisk sonenr.-visning	For å aktivere eller deaktivere sonenr.-visning.	AV

6.1 Vise adressenummer (modus nr. 0)

Still modusnr. til "0".

Visningen til høyre viser at adressen er stilt på "2".

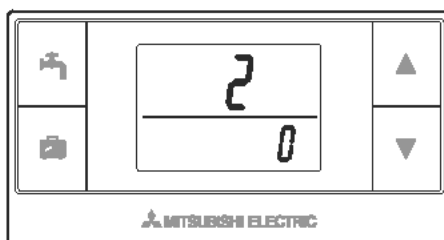

6.2 Paring (modus nr. 1)

For detaljer se "5. Paringsprosess".

6.3 Velge temperaturenhet (modus nr. 2)

Still modusnr. til "2".

Temperaturavlesingen kan velges mellom Celsius (°C) eller Fahrenheit (°F).

Trykk på  eller på knappen  for å velge °C eller °F og trykk på knappen  for å bekrefte valget.

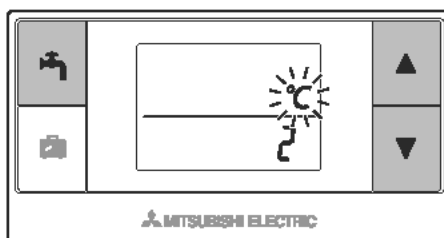

ON

6.4 Kommunikasjonstest (modus nr. 3)

Still modusnr. til "3".

Kommunikasjonstesten utføres mellom den trådløse fjernkontrollen og den trådløse mottakeren.

Når displayet viser "OK", indikerer dette at kommunikasjonen mellom fjernkontrollen og mottakeren etableres. Hvis "Err" vises, kommuniserer den trådløse fjernkontrollen ikke med den trådløse mottakeren.

Ikke la den trådløse fjernkontrollen være på et sted der kommunikasjonstesten resulterer i "Err".

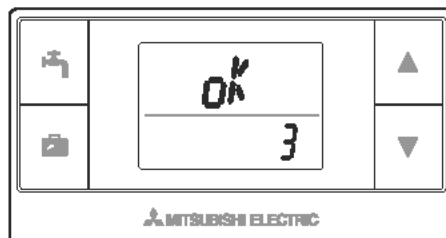

Før kommunikasjonstesten gjennomføres, se til at den trådløse fjernkontrollen gjennomgår en paringsprosess.

6.5 Vis eller skjule romtemperatur (modus nr. 4)

Still modusnr. til "4".

Velg å enten vise eller skjule romtemperaturen.

Trykk på knappen  eller  for å velge å vise eller å skjule romtemperaturen, og trykk på knappen  for å lagre innstillingen.

Skjule : " - - - "

Vise : Faktisk romtemperatur vises

<Når den faktiske romtemperaturen IKKE vises>

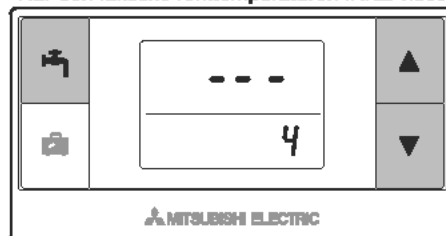

<Når den faktiske romtemperaturen vises>

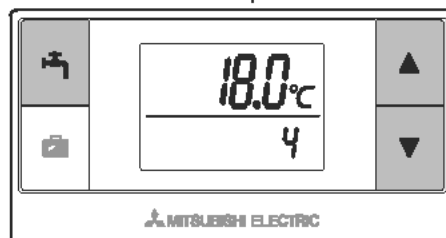

Hvis innendørsenheten er i drift, viser romtemperaturdisplayet den faktiske romtemperaturen (18°C) nedenfor og den innstilte temperaturen (20°C) ovenfor, slik som vist i figuren til høyre. Det målbare temperaturområdet er fra 0°C til 40°C.

Hvis den målte romtemperaturen er utenfor området 0°C til 40°C, blinker romtemperaturdisplayet.

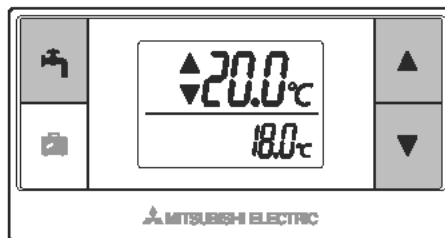

Når den trådløse fjernkontrollen er installert på en brakett, er romtemperaturen kanskje ikke nøyaktig, da den påvirkes av veggtemperaturen. Utfør en testkjøring og plasser fjernkontrollen der romtemperaturen kan detekteres på riktig måte.

6.6 Automatisk sonenr.-visning (modus nr. 5)

Still modusnr. til "5".

Når den automatiske sonevisningen er aktiv, vises et sonenummer som er tilordnet fjernkontrollen i 3 sekunder etter temperaturinnstillingen.

Trykk på knappen  eller  for å velge mellom " --- " og $\bar{1}$ eller $\bar{2}$, og trykk på knappen  for å lagre innstillingen.

Inaktiv

: " --- ".

Aktiv

: Sonenr. ($\bar{1}$ eller $\bar{2}$) som er tilordnet fjernkontrollen vises.

<Inaktiv>

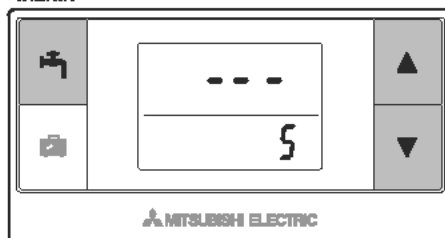

<Aktiv>

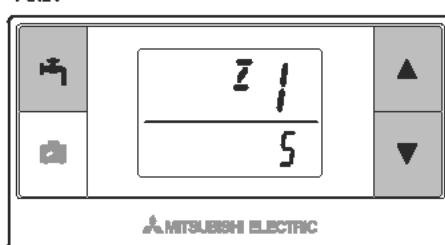

7. Drift av den trådløse mottakeren

Den trådløse mottakeren drives av innendørsenheten. Den kommuniserer med de(n) trådløse fjernkontrollen(e) og overfører til innendørsenheten den driftsstatusen og kommandoene som mottas fra de(n) trådløse fjernkontrollen(e). Den trådløse mottakeren har to tilgjengelige moduser: paringsmodus og paringstilbakestillingsmodus.

7.1 Funksjoner på knapper og displayer

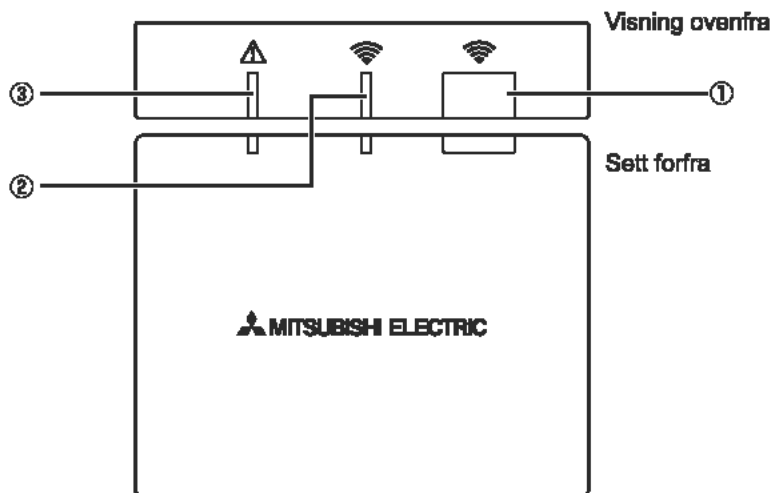

Nummer	Element	Beskrivelse
①	Innstillingsknapp	Bytte driftsmodus.
②	Kommunikasjons-LED (grønn)	For å indikere at den trådløse mottakeren kommuniserer.
③	Drifts-LED (oransje)	Vise driftsstatus for den trådløse mottakeren.

Følgende tabell viser drifts- og lysestatusen til LED-ene.

Drifts-LED (oransje)	Kommunikasjons-LED (grønn)	Beskrivelse
Bliker	Bliker	Strøm er PÅ (i 3 sekunder).
Av	Av	Normal modus: Ikke parert
Av	På	Normal modus: Parert
Av	Bliker	Normal modus: Kommuniserer
Bliker	Av	Utfører en paringsprosess
Bliker	På	Paringen: Vellykket
Bliker	Bliker	Paringen: Ikke vellykket
På	På	Paringsinformasjon slettes

7.2 Slå på strømmen

Når den trådløse mottakeren drives av innendørsenheten etter installasjonen, blinker den grønne  LED-en og den oransje  LED-en i 3 sekunder.

Strøm PÅ



7.3 Funksjoner på den trådløse mottaker

(1) Normalmodus

Når den trådløse mottakeren pares med en trådløs fjernkontroll, tennes den grønne  LED-en. Når den trådløse mottakeren kommuniserer med en trådløs fjernkontroll, blinker den grønne  LED-en.

Ikke parert



Påret



Sender





(2) Paringsmodus

*For detaljer se "5. Paringsprosess" i denne håndboken.

(3) Tilbakestille paringsinformasjon

Når paringsinformasjonen har blitt slettet, må **ALLE** de trådløse fjernkontrollene gjennomføre en paringsprosess på nytt.

Hold nede  -knappen i 5 sekunder eller mer inntil  og  LED-en lyser mens paringsmodusen er aktiv. All paringsinformasjon slettes.

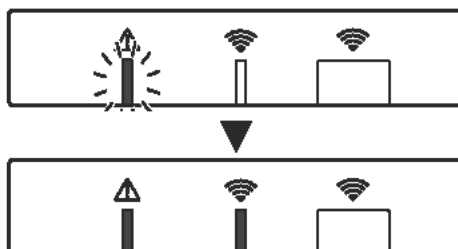



8. Ofte stilte spørsmål

Spørsmål	Svar
Hvor mange trådløse fjernkontroller er det tillatt å pare?	Opptil 8 kontroller.
Hva må man være oppmerksom på ved paring?	<ul style="list-style-type: none"> • Den samme adressen kan ikke tildeles flere fjernkontroller. • Hvis den samme adresse tildeles flere kontroller, kan adressen tilordnes kun den siste paret fjernkontrollen. • Når fjernkontrollen er paret, kan paringsadressen ikke endres av fjernkontrollen. Bruk den trådløse mottakeren til å tilbakestille paringsinformasjon.
Hva forårsaker en kommunikasjonsfeil mellom den trådløse fjernkontrollen og den trådløse mottakeren?	<p>Kontroller følgende mulige årsaker.</p> <ul style="list-style-type: none"> • Batteriene på den trådløse fjernkontrollen er i ferd med å gå tomme. • Det overførte signalet når ikke den trådløse mottakeren. • Den trådløse fjernkontrollen er ikke paret.
Hvilke tiltak skal tas når romtemperaturvisningen indikerer "1" med Δ ?	Innendørsenheten eller utendørsenheten har en feil. Se indikasjonene på hovedkontrollen og ta egnede tiltak. Kontroller også installasjonen og servicehåndbøkene for innendørsenheten.
Hvilke tiltak skal tas når romtemperaturvisningen indikerer "2" med Δ ?	Termistoren på innsiden av den trådløse fjernkontrollen har en feil. Kontroller motstanden til termistoren. (Når romtemperaturen er mellom 0 og 40 °C, må resistensen være mellom 5 og 28 k Ω .)
Hvilke tiltak skal tas når romtemperaturvisningen indikerer "3" med Δ ?	<p>En kommunikasjonsfeil oppstår mellom den trådløse fjernkontrollen og den trådløse mottakeren. Kontroller følgende mulige årsaker.</p> <ul style="list-style-type: none"> • Signalet som overføres av den trådløse fjernkontrollen når ikke den trådløse mottakeren. • Den trådløse fjernkontrollen er ikke paret.
Hvilke tiltak skal tas når romtemperaturvisningen indikerer "4" med Δ ?	<p>En kommunikasjonsfeil oppstår mellom den trådløse mottakeren og innendørsenheten. Kontroller følgende mulige årsaker.</p> <ul style="list-style-type: none"> • Kabelen som kobles mellom den trådløse mottakeren og innendørsenheten er skadet. • Den trådløse mottakeren er ikke riktig koblet til innendørsenheten.
Hvilke tiltak skal tas når romtemperaturvisningen indikerer "E" med Δ ?	<p>Reservevarmeapparatet kjører på grunn av en svikt av innendørsenheten eller utendørsenheten. Kontroller feilkodevisningen på hovedkontrollen og ta passende tiltak. Feriefunksjonen er IKKE tilgjengelig under drift av kun reservevarmeapparatet.</p>

<<Temperaturkontroll i 2 soner>>

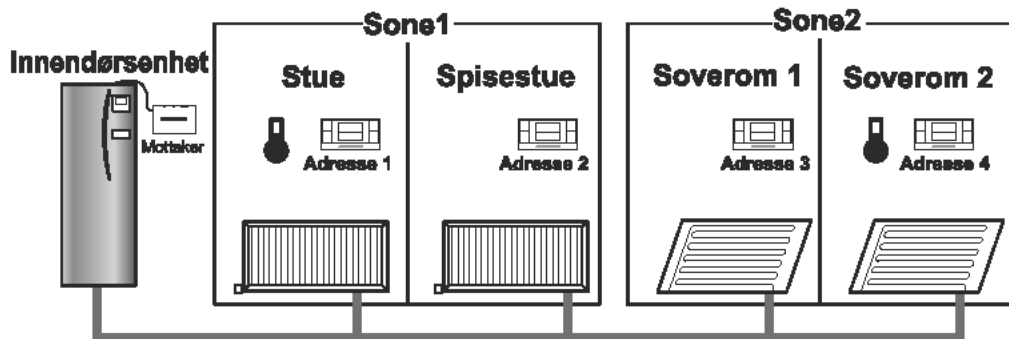
- En termistor er innebygd i fjernkontrollen (rom RC) eller hovedkontrollen (hoved RC) eller TH1. Innendørsenheten refererer til temperaturen som er overvåket av en valgt termistor og kontrollerer temperaturen for hver sone.
- For temperaturkontroll i 2 soner, kan en romføler velges separat for Sone1 og Sone2. Romføleren brukes til overvåkning av romtemperaturen.
- Valget av romsensoren kan fikseres eller endres etter tid ved bruk av en planleggingstimer.
Merk: Romføleren kan velges kun via hovedkontrollen.



* Hvis  vises på fjernkontrollen, indikerer dette at fjernkontrollen brukes til overvåkning av romtemperaturen. I dette eksempelet anses stueromtemperaturen som overvåkes av fjernkontroll 1, som romtemperaturen for Sone1. Soverom 2-temperaturen som overvåkes av fjernkontroll 4, anses som romtemperaturen for Sone2.

9. Spesifikasjoner

Element	Beskrivelse
Strømklide	12 V DC (forsynt av Innendørsenheten)
Driftstemperatur- og fuktighetskrav	Temperatur: 0 til 40°C Fuktighet 30 til 90 % RH (ingen kondens)
Vekt	150 g (ekskludert en kabel)
Mål (B × H × D)	100 mm × 80 mm × 30 mm



Tässä oppaassa on kuvaus langattoman PAR-WR51R-E-vastaanottimen ja langattoman PAR-WT50R-E-kaukosäätimen asennuksesta ja näiden laitteiden asetusten määrittämisestä. Lue tämä opas huolellisesti ennen laitteiden asentamista. Kun olet lukenut oppaan, anna se käyttäjälle.

Sisällys

1. Turvallisuusohjeet.....	1	6.4 Tiedonsiirtotesti	14
2. Varusteet ja asennustyökalu.....	3	6.5 Huonelämpötilan näyttäminen tai piilottaminen.....	14
3. Ennen langattoman ATW-järjestelmän käyttöä...	3	6.6 Automaattinen vyöhykenumeron näyttö...	15
4. Langattoman vastaanottimen asennus...	4	7. Langattoman vastaanottimen toiminta...	16
4.1 Liitäntä varaajajyksikköön	4	7.1 Painikkeiden ja näyttöjen toiminnot...	16
4.2 Liitäntä Hydrobox-yksikköön	8	7.2 Virran kytkeminen.....	17
5. Laiteparin muodostusprosessi.....	10	7.3 Langattoman vastaanottimen toiminnot...	17
6. Langattomien kaukosäätimien asetukset...	12	8. Usein kysytyjä kysymyksiä	18
6.1 Osoitteen numeron tarkistaminen.....	13	9. Tekniset tiedot.....	19
6.2 Laiteparin muodostus	13		
6.3 Lämpötilayksikön valitseminen.....	13		

1. Turvallisuusohjeet

- Alla olevat ohjeet ovat tärkeitä laitteen turvallista käyttöä varten. Muista perehtyä niihin ja noudattaa niitä.
- Seuraavat vaarailmoitukset näyttävät vaarojen todennäköisyyden ja vakavuuden, jos seuraavien merkkien ohjeita ei noudateta.

 Varoitus	Osoittaa vaarallisen tilanteen, jossa ohjeiden noudattamatta jättäminen voi aiheuttaa kuoleman tai vakavan vamman.
 Huomio	Osoittaa mahdollisesti vaarallisen tilanteen, jossa ohjeiden noudattamatta jättäminen voi aiheuttaa henkilövahingon tai omaisuusvahingon.

Varoitus

► Asennus

Älä käytä laitetta tietynlaisissa ympäristöissä.	Älä käytä laitetta ympäristöissä, joissa on suuria määriä seuraavia aineita: öljyä, höyryä, orgaanista liuotinta, syövyttävää kaasua (kuten ammoniakki, rikkiyhdisteet, happo tms.) tai joissa käytetään usein happo- tai emäsluosta tai hiukkassuihkeita. Ne voivat vaikuttaa suorituskykyyn tai aiheuttaa korroosiota, josta voi seurata sähköisku, rikkoutuminen, savunmuodostusta tai tulipalo.
Älä sijoita laitteita paikkaan, missä voi syntyä tai kertyä syttymisherkkiä kaasuja tai mihin niitä voi virrata tai vuotaa.	Syttymisherkän kaasun kertyminen voi aiheuttaa tulipalon tai räjähdysen.

⚠ Varoitus

Jälleenmyyjän tai valtuutetun teknikon tulee asentaa laite asianmukaisen asennusoppaan mukaisesti.	Jos laitetta ei asenneta oikein, seurauksena voi olla sähköisku tai tulipalo.
Älä sijoita laitetta ympäristöön, jossa se on alttiina suurelle höyryn tai kondensaation määrälle.	Seurauksena voi olla sähköisku, tulipalo tai rikkoutuminen.
► Kytkeä	
Langattoman vastaanottimen maksimijännite on 12 V DC. Älä liitä 230 V AC -virtalähdettä langattomaan vastaanottimeen.	Seurauksena voi olla rikkoutuminen, syttyminen tai tulipalo.
Liittännät täytyy tehdä kunnolla niin, että liittimiin ei kohdistu jännitystä tai ulkoista voimaa.	Jos liittännät tehdään väärin, seurauksena voi olla johtimen rikkoutuminen, lämmön muodostuminen tai tulipalo.
► Muut	
Älä paina painikkeita terävillä esineillä.	Seurauksena voi olla sähköisku tai rikkoutuminen.
Älä kosketa tai käytä laitetta, jos kätesi ovat märät.	Seurauksena voi olla sähköisku tai rikkoutuminen.
Älä pese laitetta vedellä, liuoksella tai vastaavalla.	Seurauksena voi olla sähköisku tai rikkoutuminen.
Pyydä jälleenmyyjän tai pätevän teknikon apua laitteen asennukseen tai korjaukseen.	Jos laitetta ei asenneta oikein, sisään päässyt pöly tai vesi voi aiheuttaa sähköiskun, savun muodostumista tai tulipalon.
Älä pura tai muunna.	

⚠ Huomio

Älä pudota laitetta.	Kotelo voi murtua tai laite voi muuttua toimintakelvottomaksi.
Asenna laite paikkaan, joka kantaa sen painon.	Jos laitetta ei asenneta turvallisesti tai kunnollisesti, langaton vastaanotin voi pudota.

■ Hävittäminen

Tämä symboli on vain EU-malta varten.



Tämä symboli on direktiivin 2002/96/EY artiklan 10, Käyttäjille annettavat tiedot, ja liitteen IV ja/tai direktiivin 2006/66/EY artiklan 20, Loppukäyttäjille tiedottaminen, ja liitteen II mukainen.

MITSUBISHI ELECTRIC -tuotteesi on suunniteltu ja valmistettu korkealaatuisista materiaaleista ja osista, jotka voidaan kierrättää ja/tai käyttää uudelleen. Tämä symboli tarkoittaa, että sähkö- ja elektronikkalaitteet, paristot ja akut on hävitettävä niiden käyttöajan jälkeen erillään talousjätteestä. Jos symboliin alle on painettu kemiallinen symboli, se tarkoittaa, että pariston raskasmetallipitoisuus ylittää tietyn tason.

Se ilmoitetaan seuraavasti: Hg: elohopea (0,0005 %), Cd: kadmium (0,002 %), Pb: lyijy (0,004 %) Euroopan Unionissa on erilliset keräysjärjestelmät käytetyille sähkö- ja elektronikkalaitteille, paristoille ja akulle.

Hävitä tämä laitteisto, paristot ja akut asianmukaisesti paikallisessa jätehuolto-/kierrätyskeskuksessa. Auta meitä suojelemaan ympäristöä, jossa elämme!

2. Varusteet ja asennustyökalu

Laatikossa on seuraavat osat.

Nimike	Nrot
① Langaton vastaanotin <PAR-WR51R-E> (2 m pitkä kaapeli sisältyy toimitukseen)	1
② Kiinnike	1
③ Tasakantaruuvi (4,1 × 6)	4
④ Asennus- ja asetusopas	1

* Laitteiden asentamiseen tarvitaan ristikantaruuvitaltta (nro 2, 6 mm).

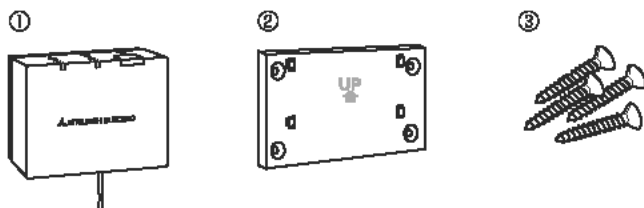

3. Ennen langattoman ATW-järjestelmän käyttöä

Seuraavassa on yhteenveto langattoman järjestelmän asentamisesta ja asettamisesta.

1. Langattoman järjestelmän asentamiseen ja asettamiseen tarvittavat laitteet ja oppaat

- ① Langaton PAR-WR50R-E-kaukosäädin
- ② Langaton PAR-WR51R-E-vastaanotin
- ③ Langattoman ATW-järjestelmän asennus- ja asetusopas (tämä opas)
- ④ Langattoman kaukosäätimen käyttöopas (jäljempänä KO)
- ⑤ Ecodan-järjestelmän asennusopas (jäljempänä AO)

2. Asennus- ja asetusmenettely

- ① Katkaise virta Ecodan-järjestelmästä.
- ② Asenna langaton vastaanotin Ecodan-järjestelmään.
(Katso kohta "4. Langattoman vastaanottimen asennus" tässä oppaassa.)

Kun asennat langatonta vastaanotinta, muista asettaa SW1-8 piirikortilla arvoon PÄÄLLÄ. (Katso "5.1 DIP-kytkimen toiminnot" AO:ssa.)

- ③ Kytke Ecodan-järjestelmään virta, jolloin vastaanottimen LED-valot vilkkuvat 3 sekuntia.
- ④ Aseta kaksi koon AA alkaliparistoa langattomaan kaukosäätimeen.
(Katso kohta "Paristot" KO:n luvussa "4. Ennen käyttöä".)
- ⑤ Suorita parinmuodostus langattoman vastaanottimen ja kaukosäätimen välillä.
(Katso kohta "5. Laiteparin muodostusprosessi" tässä oppaassa.)

Langaton vastaanotin suorittaa parinmuodostuksen vain, kun Ecodan-järjestelmän virta on katkaistu. Kun järjestelmä on PÄÄLLÄ, katkaise virta ennen parinmuodostuksen aloittamista.

- ⑥ Testaa langaton tietoliikenne langattoman kaukosäätimen ja langattoman vastaanottimen välillä.
(Katso "6.4 Tiedonsiirtotesti" tämän oppaan luvussa "6. Langattomien kaukosäätimien asetukset".)
- ⑦ Sijoita langaton kaukosäädin sopivaan paikkaan.
(Katso KO:n kohta "4. Ennen käyttöä".)
- ⑧ Jos haluat asettaa langattoman kaukosäätimen huoneanturiksi, joka seuraa huonelämpötilaa, katso AO:n kohta "Kaukosäätimen asetukset".
- ⑨ Käytä pääsäädlintä ja aseta Ecodan-järjestelmä huonelämpötila (L) -tilaan.
Kun menovesilämpötila (H) -tila tai lämpökäyrä (K) -tila on valittu, langaton kaukosäädin toimii termostaattina. (Katso AO:n kohta "Pääsäädin".)

Kun huoneanturiksi asetetun kaukosäätimen paristot tyhjenevät tai tapahtuu tiedonsiirtovirhe huonelämpötila-tilassa, huonelämpötila-tila vaihtuu automaattisesti lämpökäyrä-tilaan.
Huonelämpötila-tila voidaan palauttaa vaihtamalla paristot tai korjaamalla tiedonsiirtovirhe.

Langattoman kaukosäätimen asennus ja asetus on valmis. Jos haluat asettaa lisää langattomia kaukosäätimiä, toista vaiheet ⑥ - ⑨.

4. Langattoman vastaanottimen asennus

4.1 Liitäntä varaajayksikköön

* **Muista katkaista päävirtansyöttö ennen asennusta.**

- ① Irrota kaksi ruuvia, joilla etupaneeli on kiinnitetty, ja irrota paneeli.

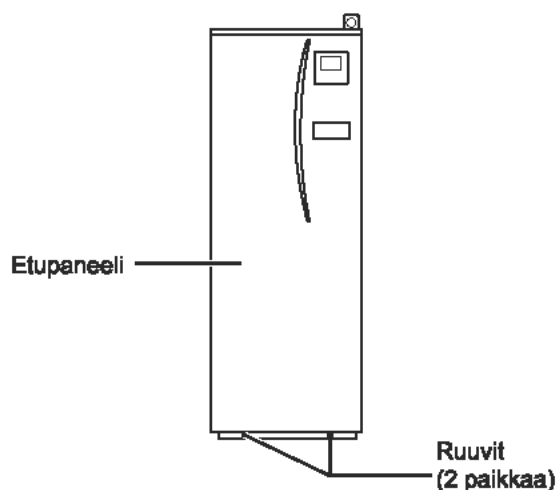

Jos irrotettu etupaneeli viedään pois sisäyksiköstä, varmista, että pääsäätimen releilitin on irrotettu.

② Irrota ohjaus- ja sähkörasian kansi avaamalla neljä ruuvia.

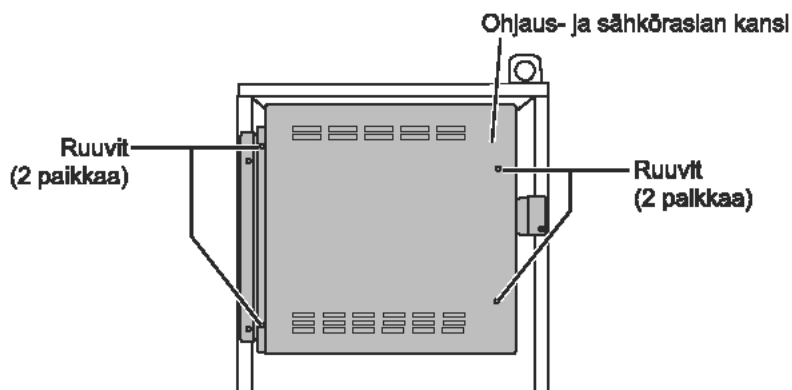

③ Irrota kaksi ruuvia ja vedä ohjaus- ja sähkörasiata niin, että se kääntyy oikealta sinua kohti.

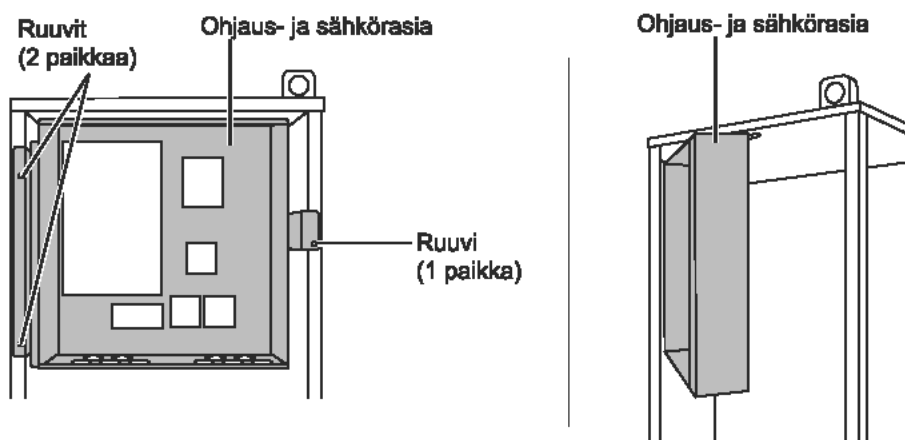

④ Vedä vastaanottimen kaapeli varaajayksikköön yksikön päällä olevan vasemmanpuoleisimman aukon läpi.

Älä vedä vastaanottimen kaapella samasta aukosta virtakaapelin kanssa äläkä niputa kaapella yhteen virtakaapelin kanssa.

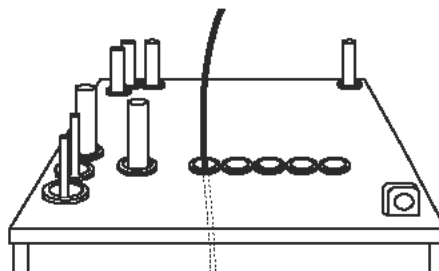

- ⑤ Vedä kaapeli ulos ohjaus- ja sähkörasian takaa ja vie se rasiaan kuvassa näkyvän rasian alapuolella olevan aukon läpi.

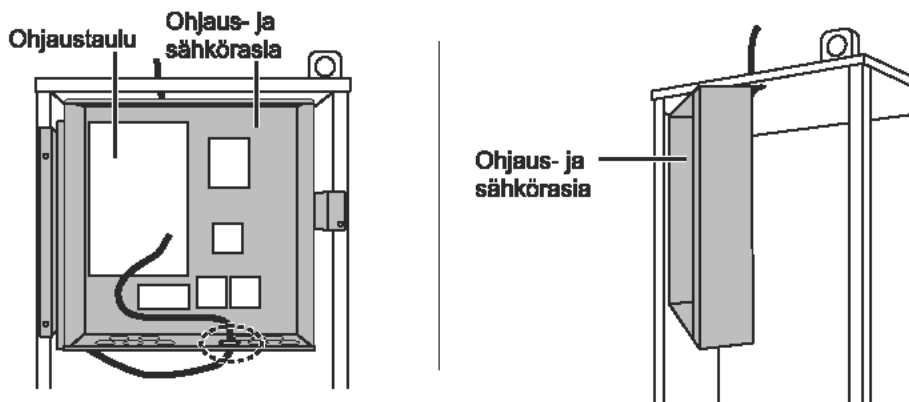

- ⑥ Liitä kaapelin liittin ohjaustaulun CNRF-liittimeen. Kytke SW1-8 PÄÄLLÄ-asentoon.

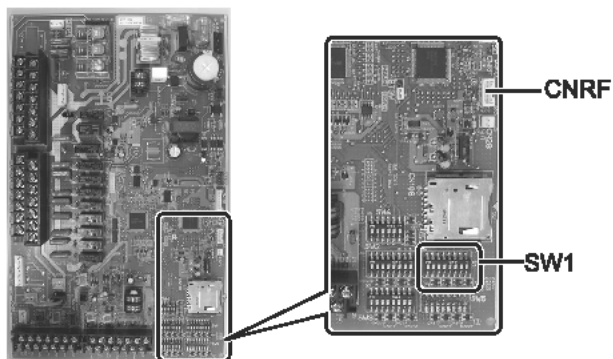

- ⑦ Polsta ilika löysyys kaapelista ja kiinnitä kaapeli kahdella ohjaus- ja sähkörasian takana vasemmalla puolella olevalla kaapelinpidikkeellä.

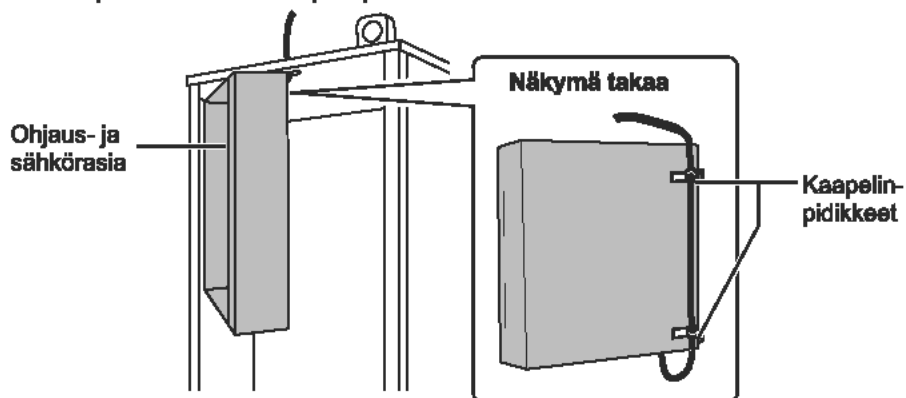

⑧ Aseta ohjaus- ja sähkörasia takaisin alkuperäiseen asentoon ja asenna seitsemän ruuvia takaisin.

⑨ Tarkista kaapelin maksimilottuvuus ja asenna kiinnike seinään ruuveilla.

Älä vedä kaapella voimakkaasti, kun tarkistat maksimilottuvuutta.

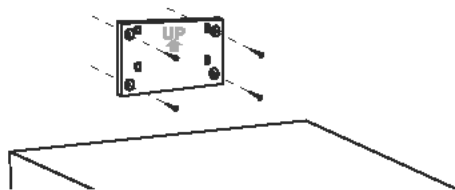

<Huomautus>

- **Älä kiristä ruuveja liikaa.**
 - ▶ Kiinnike voi vääntyä tai murtua.
- **Vältä häiriötön paikka, kun asennat kiinnikettä.**
 - ▶ Pidä asennusalue vähintään 10 cm:n päässä metalli- tai seinärasiaista. Jos tämä ei ole mahdollista, sijoita aina huoneen langattomat kaukosäätimet paikkoihin, joissa tiedonsiirtotesti osoittaa, että kaukosäätimet pystyvät täysin kommunikoimaan langattoman vastaanottimen kanssa.
- **Älä asenna kiinnikettä ruuveilla varaajayksikön ulkokuoreen.**
 - ▶ Sisällä olevat osat voivat vaurioitua, mistä saattaa seurata sisäyksikön rikkoutuminen.
- **Älä asenna kiinnikettä sellaiseen kohtaan, jossa vastaanotin voi kastua esimerkiksi yläpuolella olevista vuotavista vesijohtoista.**
 - ▶ Jos langaton vastaanotin kastuu, siitä voi seurata sähköisku, tulipalo tai rikkoutuminen.

⑩ Aseta langaton vastaanotin kiinnitettyyn kiinnikkeeseen.
Ripusta langattoman vastaanottimen takana olevat relät kiinnikkeen ulkonemiln ja kiinnitä vastaanotin paikalleen.

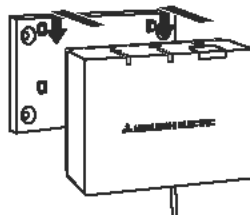

<Huomautus>

- **Älä sijoita langatonta vastaanotinta varaajayksikön sisälle.**
 - ▶ Sekä langaton vastaanotin että sen johdot voivat rikkoutua sisäyksikössä olevasta lämmöstä johtuen.
- **Älä anna langattoman vastaanottimen selstä varaajayksikön päällä. Kiinnitä vastaanotin aina kiinnikkeeseen.**
 - ▶ Langattoman tiedonsiirron teho voi kärsiä.
- **Älä vedä kaapella liian voimakkaasti.**
 - ▶ Seurauksena voi olla rikkoutuminen, syttyminen tai tulipalo.
- **Älä jätä langatonta vastaanotinta rokkumaan.**
 - ▶ Seurauksena voi olla rikkoutuminen, syttyminen tai tulipalo.

⑪ Sulje ohjaus- ja sähkörasian kansi ja kiinnitä se ruuveilla.

⑫ Kiinnitä etupaneeli ruuveilla.

4.2 Liitännä Hydrobox-yksikköön

* **Mulsta katkaista päävirransyöttö ennen asennusta.**

① Irrota kaksi ruuvia, joilla etupaneeli on kiinnitetty, ja irrota paneeli.

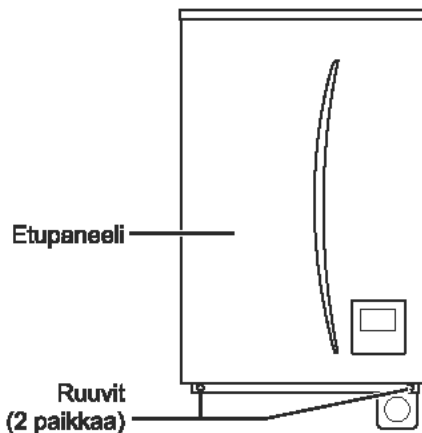

② Irrota ohjaus- ja sähkörasian kansi avaamalla neljä ruuvia.

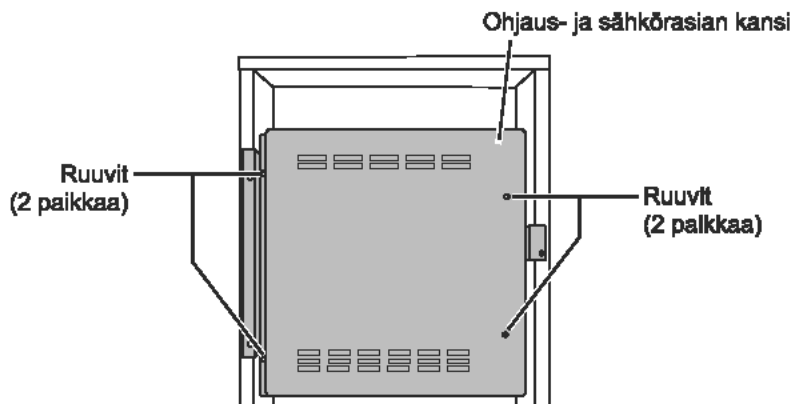

③ Vedä vastaanottimen kaapeli Hydrobox-yksikköön yksikön alapuolella vasemmalla olevan aukon läpi. Vedä se sitten ohjaus- ja sähkörasiaan kuvassa näkyvän rasian alapuolella olevan aukon läpi.

- Älä niputa vastaanottimen kaapelilla yhteen virtakaapelin kanssa.
- Älä vedä kaapelilla samasta aukosta virtakaapelin kanssa.

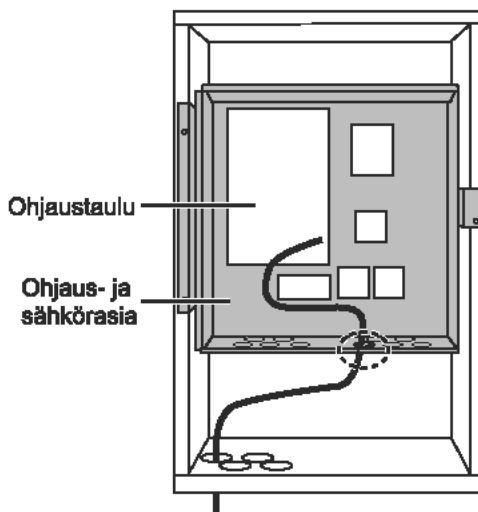

④ Liitä kaapelin liitin ohjaustaulun CNRF-liittimeen. Kytke SW1-8 PÄÄLLÄ-asentoon.

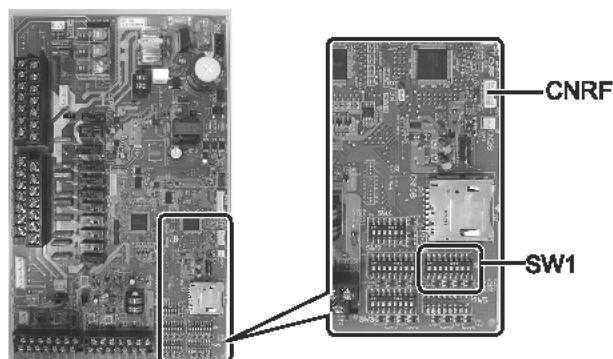

⑤ Tarkista kaapelin maksimulottuvuus ja asenna kiinnike ruuveilla.

Älä vedä kaapelia voimakkaasti, kun mitaat maksimulottuvuutta.

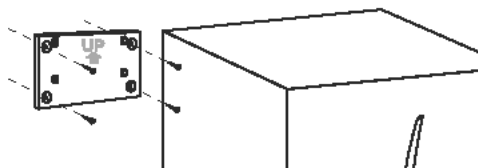

<Huomautus>

- **Älä kiristä ruuveja liikaa.**
 - ▶ Kiinnike voi vääntyä tai murtua.
- **Valitse häiriötön paikka, kun asennat kiinnikettä.**
 - ▶ Pidä asennusalue vähintään 10 cm:n päässä metalli- tai seinärasiaista. Jos tämä ei ole mahdollista, sijoita aina huoneen langattomat kaukosäätimet paikkoihin, joissa tiedonsiirtotesti osoittaa, että kaukosäätimet pystyvät täysin kommunikoimaan langattoman vastaanotimen kanssa.
- **Älä asenna kiinnikettä ruuveilla varaajayksikön ulkokuoreen.**
 - ▶ Sisällä olevat osat voivat vaurioitua, mistä saattaa seurata sisäyksikön rikkoutuminen.
- **Älä asenna kiinnikettä sellaiseen kohtaan, jossa vastaanotin voi kastua esimerkiksi yläpuolella olevista vuotavista vesijohdoista.**
 - ▶ Jos langaton vastaanotin kastuu, siitä voi seurata sähköisku, tulipalo tai rikkoutuminen.

Ota seuraavat seikat huomioon, kun asennat langatonta vastaanotinta.

- Pidä langaton vastaanotin vähintään 50 cm:n päässä muista sähkö- tai elektroniikkalaitteista (esim. radio, induktioleesi, mikroaaltouuni, jääkaappi ja matkapuhelin).
- Sijoita langaton vastaanotin häiriöttömälle alueelle ja pidä se etäällä metallista.

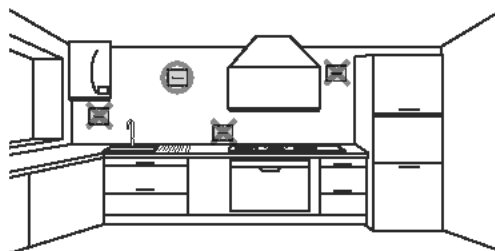

- ⑥ Aseta langaton vastaanotin kiinnitettyyn kiinnikkeeseen.
Ripusta langattoman vastaanottimen takana olevat reiät kiinnikkeen ulkonemiin ja kiinnitä vastaanotin.

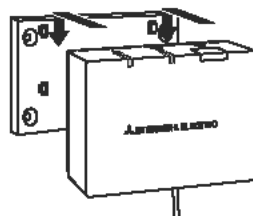

<Huomautus>

- Älä sijolta langatonta vastaanotinta varaajayksikön sisälle.
▶ Sekä langaton vastaanotin että sen johdot voivat rikkoutua sisäyksikössä olevasta lämmöstä johtuen.
- Älä vedä kaapella liian voimakkaasti.
▶ Seurauksena voi olla rikkoutuminen, syttyminen tai tulipalo.
- Älä jätä langatonta vastaanotinta roikkumaan.
▶ Seurauksena voi olla rikkoutuminen, syttyminen tai tulipalo.

- ⑦ Sulje ohjaus- ja sähkörasian kansi ja kiinnitä se ruuvilla.
⑧ Kiinnitä etupaneeli ruuvilla.

5. Laiteparin muodostusprosessi

- Jos laiteparia ei ole muodostettu langattoman kaukosäätimen kanssa, sisäyksikköä ei voi käyttää kaukosäätimellä.
- Varmista aina ennen langattomien kaukosäätimien käyttöä, että laiteparit on muodostettu.
- Laiteparia EI voi muodostaa, ellei Ecodan-järjestelmä ole pois päältä. Kun Ecodan-järjestelmä on PÄÄLLÄ, katkaise virta ennen parinmuodostuksen aloittamista.
- Myös langatonta vastaanotinta tarvitaan laiteparin muodostukseen, joten varmista, että käytät langatonta kaukosäädintä langattoman vastaanottimen lähellä.

- ① Pidä langattoman vastaanottimen  -painiketta painettuna vähintään 3 sekuntia, kunnes oranssi  LED vilkkuu.

Laiteparin muodostustila peruutetaan painamalla painiketta .

- ② Pidä painikkeita ,  ja  painettuina samanaikaisesti vähintään 3 sekuntia, kunnes tilanumero vilkkuu.



Vilkkuva (oranssi)

Tilan numero

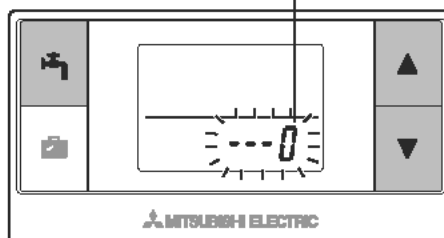

- ③ Aseta tilan numeroksi "1" painamalla painikkeita ▲ ja ▼ ja paina painiketta .

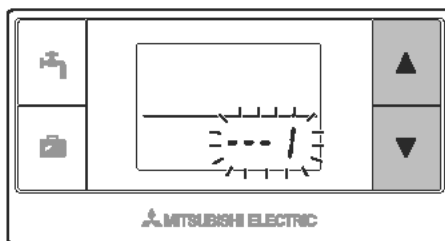

- ④ Kun painiketta  painetaan asetuksen määrittämisen ollessa kesken, näyttö palaa edelliseen kohtaan.

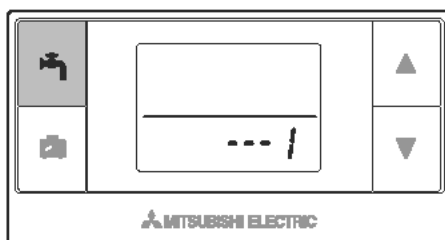

Kun näyttöön tulee ilmaisin , älä muodosta laiteparia. Virta saattaa katketa laiteparin muodostuksen aikana, jolloin laiteparitiedot saatetaan menettää.

- ⑤ Valitse laiteparin osoite painamalla painiketta ▲ tai ▼ ja määritä osoite painamalla painiketta .
" - " (ei asetusta) näkyy aluksi näytössä.
Valitse jokin luku 1 - 8.

Kun painiketta  on painettu, langaton kaukosäädin aloittaa tiedonsiirron langattoman vastaanottimen kanssa.

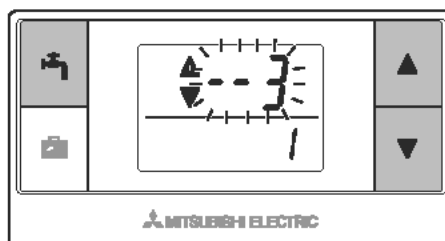

Kun yhdessä Ecodan-järjestelmässä on useita langattomia kaukosäätimiä, muista määrittää kullekin kaukosäätimelle eri osoite.

- ⑥ Kun laiteparin muodostaminen on onnistunut, kaukosäätimessä näkyy "OK", ja vihreä  LED palaa tasaisesti langattomassa vastaanottimessa.

<Laiteparin muodostus onnistui>

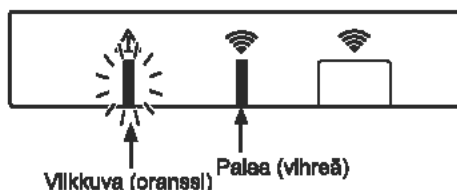
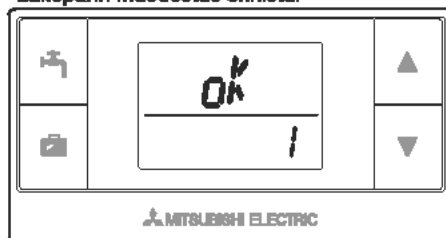

Kun kaukosäätimessä näkyy ilmaisin "Err" ja vihreä LED vilkkuu langattomassa vastaanottimessa, tee vaiheen 5 toimenpiteet uudelleen.

Vaikka parinmuodostus epäonnistuu, langaton vastaanotin pysyy parinmuodostustilassa 5 minuuttia, jollei sitä peruuteta.

<Laiteparin muodostus epäonnistui>

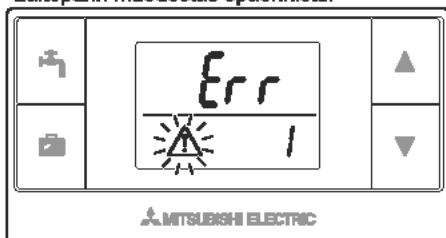

Vilkkuva (oranssi) Vilkkuva (vihreä)

<<Tärkeimmät syyt, jotka estävät laiteparin muodostuksen onnistumisen>>

- Langaton vastaanotin ei siirry laiteparin muodostustilaan.
 - ▶ Paina painiketta vähintään 3 sekuntia, kunnes oranssi LED vilkkuu. Varmista, että Ecodan-järjestelmä on sammutettu pääsäätimestä.
- Laiteparin muodostusta yritetään langattoman vastaanottimen lähetyalueen ulkopuolella.
 - ▶ Muuta langattoman vastaanottimen ja kaukosäätimen välistä etäisyyttä ja yritä uudelleen. Jos etäisyys on erittäin pieni, laiteparin muodostus voi epäonnistua. Pidä etäisyytenä noin 50 cm.
- Langaton kaukosäädin on jo muodostettu laitepariksi langattoman vastaanottimen kanssa.
 - ▶ Langattomalle kaukosäätimelle määritetty laitepariosoite ei voi muuttua kaukosäätimellä. Laiteparitiedot voi palauttaa langattomalla vastaanottimella. (Katso kohta "(3) Laiteparitietojen nollaus" kohdassa "7.3 Langattoman vastaanottimen toiminnot".)

Laiteparitiedot eivät katoa, vaikka sähkökatkealsivat tai paristot tyhjenisivät.

6. Langattomien kaukosäätimien asetukset

- ① Pidä painikkeita , ja painettuina samanaikaisesti vähintään 3 sekuntia, kunnes tilanumero vilkkuu.

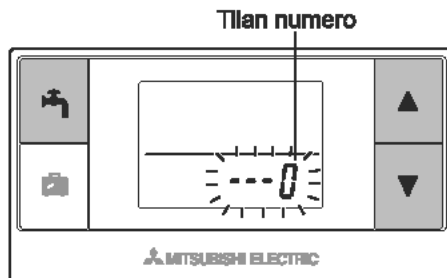

- ② Valitse tilan numero painamalla painikkeita ja .

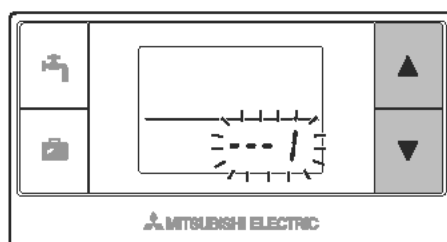

- ③ Vahvasta asetus painamalla painiketta .
Näyttö lakkaa vilkkumasta ja palaa tasaisesti.

Kun painiketta  painetaan asetuksen määrittämisen ollessa kesken, näyttö palaa edelliseen kohtaan.

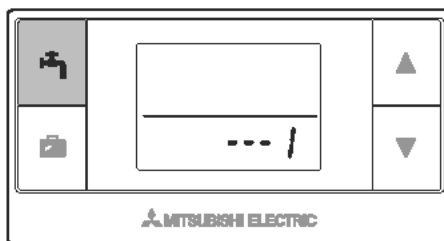

Tilan numero	Nimi	Toiminto	Aiku-asetukset
0	Laiteparin osoitteen näyttö	Näyttää langattoman kaukosäätimen oman laiteparin osoitteen.	
1	Laiteparin muodostus	Suorittaa laiteparin muodostuksen langattoman vastaanottimen kanssa.	
2	Lämpötilayksikkö	Yksikön °C tai °F valitsemiseen.	°C
3	Tiedonsiirtotesti	Testaa tiedonsiirron langattoman vastaanottimen kanssa.	
4	Huonelämpötilan näyttö	Näyttää huoneen todellisen lämpötilan	POIS
5	Automaattinen vyöhykenumeron näyttö	Automaattisen vyöhykenumeron näytön käyttöönotto tai käytöstä poisto.	POIS

6.1 Osoitteen numeron tarkistaminen (tila nro 0)

Aseta tilan numeroksi "0".

Olkealla oleva kuva esittää näytön, kun osoitteen numeroksi on asetettu "2".

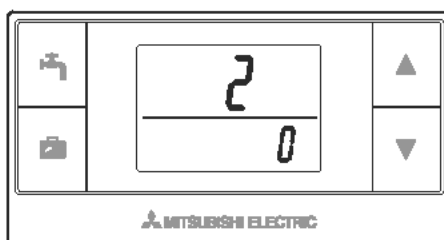

6.2 Laiteparin muodostus (tila nro 1)

Katso lisätietoja kohdasta "5. Laiteparin muodostusprosessi".

6.3 Lämpötilayksikön valitseminen (tila nro 2)

Aseta tilan numeroksi "2".

Lämpötilan esityksyksiköksi voidaan valita celsius (°C) tai fahrenheit (°F).

Valitse °C tai °F painikkeella  tai  ja vahvasta valinta painamalla painiketta .

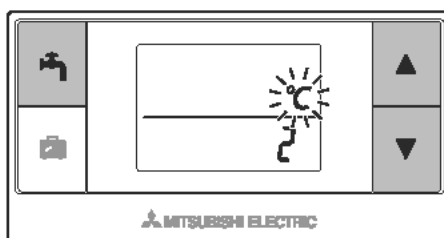

6.4 Tiedonsiirtotesti (tila nro 3)

Aseta tilan numeroksi "3".

Tiedonsiirtotesti suoritetaan langattoman kaukosäätimen ja langattoman vastaanottimen välillä.

Kun näytössä näkyy "OK", langaton kaukosäädin on käytettävissä tiedonsiirtoon langattoman vastaanottimen kanssa. Jos näytössä näkyy "Err", langaton kaukosäädin on vastaanottimen tiedonsiirtoalueen ulkopuolella.

Älä sijoita langatonta kaukosäädintä paikkaan, jossa tiedonsiirtotestin tuloksena on "Err".

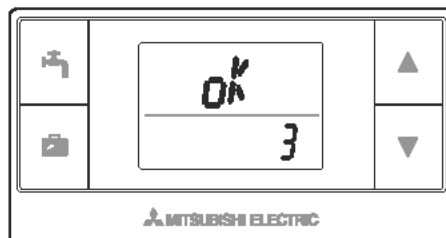



Kun testaat tiedonsiirtoa testitilassa, varmista etukäteen, että langaton kaukosäädin on muodostettu laitepariksi.

6.5 Huonelämpötilan näyttäminen tai piilottaminen (tila nro 4)

Aseta tilan numeroksi "4".

Valitse huonelämpötilan näyttäminen tai piilottaminen.

Valitse huonelämpötilan näyttäminen tai piilottaminen painamalla painikkeita  ja  ja tallenna asetukset painamalla painiketta .

Piilotetaan : " - - - ".

Näytetään : Huoneen todellinen lämpötila
näytetään

<Kun todellinen huonelämpötila EI ole näkyvässä>

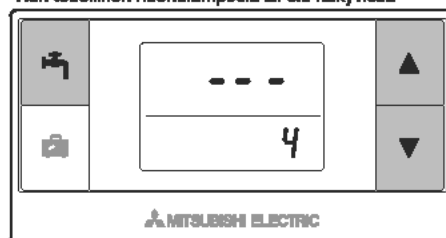

<Kun todellinen huonelämpötila on näkyvässä>

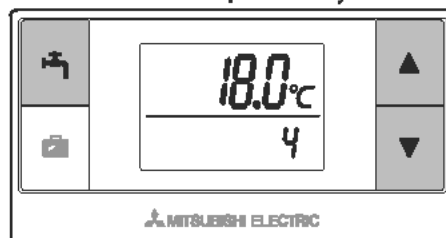

Kun sisäyksikkö on käynnissä, huonelämpötilan näytössä näkyy todellinen lämpötila (18 °C) ja asetustempötila (20 °C), kuten oikealla olevassa kuvassa. Mitattava lämpötila-alue on 0 °C - 40 °C.

Jos mitattu huonelämpötila on alueen 0 °C - 40 °C ulkopuolella, huonelämpötilan näyttö vilkkuu.

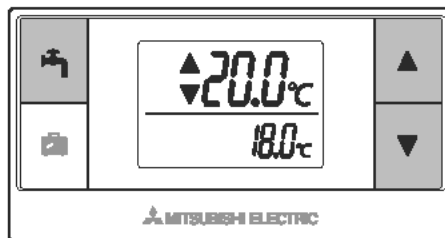

Langaton kaukosäädin, joka on kiinnitetty pidikkeellä, ei välttämättä tunnista huonelämpötilaa oikein, koska seinän lämpötila vaikuttaa siihen. Suorita koekäyttö ja sijoita kaukosäädin paikkaan, jossa se tunnistaa huonelämpötilan oikein.

6.6 Automaattinen vyöhykenumeron näyttö (tila nro 5)

Aseta tilan numeroksi "5".

Kun automaattinen vyöhykenumeron näyttö on aktiivinen, kaukosäätimelle määritetty vyöhykenumero on näkyvissä 3 sekuntia lämpötila-asetuksen jälkeen.

Valitse painikkeilla ▲ ja ▼ " --- " ja 1 tai 2 ja tallenna asetukset painamalla painiketta 📄.

Passiivinen : " - - - ".

Aktiivinen : Näkyviin tulee kaukosäätimelle määritetty vyöhykkeen numero (1 / tai 2).

<Passiivinen>

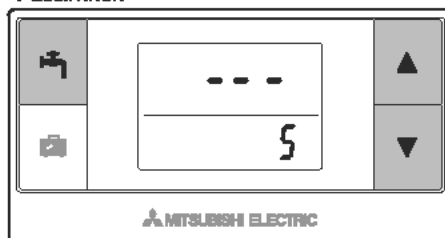

<Aktiivinen>

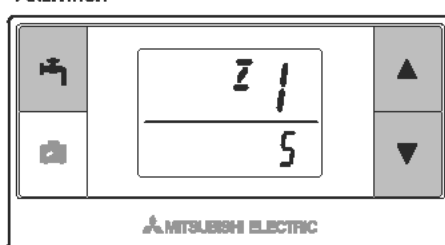

7. Langattoman vastaanottimen toiminta

Langaton vastaanotin saa virran sisäyksiköstä. Se kommunikoi langattomasti langattomien kaukosäätimien kanssa ja lähettää sisäyksikölle kaukosäätimiltä vastaanotetut toimintatilan ja komennot. Langattomassa vastaanottimessa on käytössä kaksi tilaa: laiteparin muodostustila ja laiteparien nollaustila.

7.1 Painikkeiden ja näyttöjen toiminnot

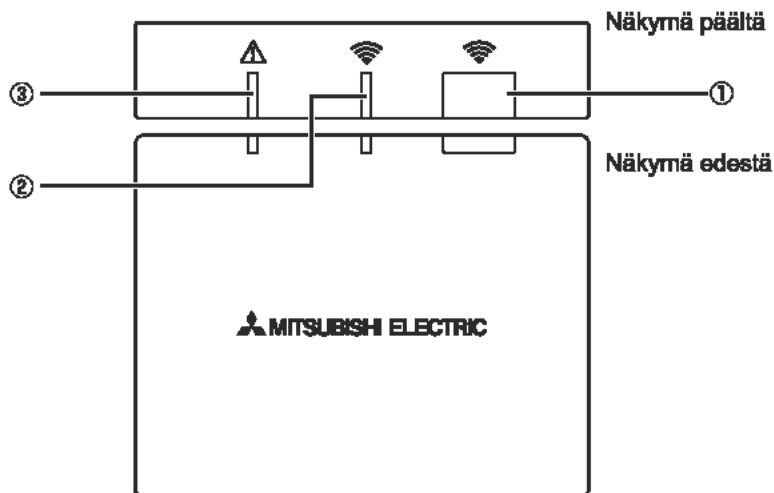

Numero	Nimike	Kuvaus
①	Asetuspainike	Vaihtaa toimintatilan.
②	Tiedonsiiron LED (vihreä)	Näyttää, että langaton kaukosäädin siirtää tietoja.
③	Toiminnan LED (oranssi)	Näyttää langattoman vastaanottimen toimintatilan.

Seuraavassa taulukossa näytetään LEDien toiminta ja palaminen.

Toiminnan LED (oranssi)	Tiedonsiiron LED (vihreä)	Kuvaus
Vilkuva	Vilkuva	Virta on kytketty (3 sekunnin ajan).
Pois	Pois	Normaali tila: Ei laitepari
Pois	Päällä	Normaali tila: Laitepari
Pois	Vilkuva	Normaali tila: Tiedonsiirto
Vilkuva	Pois	Laiteparin muodostuksen suorittaminen
Vilkuva	Päällä	Laiteparin muodostus: Onnistui
Vilkuva	Vilkuva	Laiteparin muodostus: Epäonnistui
Päällä	Päällä	Laiteparitiedot tyhjennetään

7.2 Virran kytkeminen



Kun langaton vastaanotin saa virtaa sisäyksiköstä asennuksen jälkeen, vihreä  LED ja oranssi  LED vilkkuvat 3 sekuntia.

Virra kytketty



7.3 Langattoman vastaanottimen toiminnot

(1) Normaali tila

Kun langaton vastaanotin on muodostettu laitepariksi langattoman kaukosäätimen kanssa, vihreä  LED palaa. Kun langaton vastaanotin siirtää tietoja langattoman kaukosäätimen kanssa, vihreä  LED vilkkuu.

Ei laitepari



Laitepari



Lähetetään



(2) Laiteparin muodostustila

*Katso lisätietoja tämän oppaan kohdasta "5. Laiteparin muodostusprosessi".

(3) Laiteparitietojen nollaus

Kun laiteparitiedot on tyhjennetty, **KAIKKIEN** langattomien kaukosäätimien laiteparin muodostus täytyy suorittaa uudelleen.

Pitä painiketta  painettuna vähintään 5 sekuntia, kunnes  ja  LED syttyvät, kun laiteparin muodostustila on aktiivinen. Kaikki laiteparitiedot tyhjennetään.

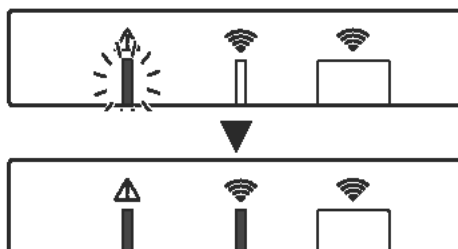

8. Usein kysytyjä kysymyksiä

Kysymykset	Vastaukset
Montako langatonta kaukosäädintä voidaan muodostaa laitepariksi?	Enintään 8 säädintä sallitaan.
Mikä ovat laiteparin muodostamisvaatimukset?	<ul style="list-style-type: none"> • Samaa osotetta ei voi määrittää uselle kaukosäätimille • Jos usealle kaukosäätimelle on annettu sama osoite, osoite voidaan määrittää vain viimeksi laitepariksi muodostetulle kaukosäätimelle. • Kun kaukosäätimen laitepari on muodostettu, sen laiteparin osotetta ei voi vaihtaa kaukosäätimellä. Laiteparitiedot voi palauttaa langattomalla vastaanottimella.
Mikä aiheuttaa tiedonsiirtovirheen langattoman kaukosäätimen ja langattoman vastaanottimen välillä?	<p>Tarkista seuraavat mahdolliset syyt.</p> <ul style="list-style-type: none"> • Langattoman kaukosäätimen paristot ovat lähes tyhjä. • Lähetetty signaali ei saavuta langatonta vastaanotinta. • Langatonta kaukosäädintä ei ole muodostettu laitepariksi.
Mihin toimenpiteisiin pitäisi ryhtyä, jos asetustilapöytä "1" näytössä näkyy koko ajan Δ ?	Sisä- tai ulkoyksikössä on toimintahäiriö. Katso pääsäätimen ilmoituksia ja ryhdy asianmukaisiin toimenpiteisiin. Katso myös sisäyksikön asennus- ja huolto-oppailta.
Mihin toimenpiteisiin pitäisi ryhtyä, jos asetustilapöytä "2" näytössä näkyy koko ajan Δ ?	Langattomassa kaukosäätimessä olevassa termistorissa on vika. Tarkista termistorin resistanssi. (Kun huonelämpötila on 0–40 °C, resistanssin täytyy olla 5–28 k Ω .)
Mihin toimenpiteisiin pitäisi ryhtyä, jos asetustilapöytä "3" näytössä näkyy koko ajan Δ ?	<p>Tiedonsiirtovirhe tapahtuu langattoman kaukosäätimen ja langattoman vastaanottimen välillä. Tarkista seuraavat mahdolliset syyt.</p> <ul style="list-style-type: none"> • Langattoman kaukosäätimen lähettämä signaali ei saavuta langatonta vastaanotinta. • Langatonta kaukosäädintä ei ole muodostettu laitepariksi.
Mihin toimenpiteisiin pitäisi ryhtyä, jos asetustilapöytä "4" näytössä näkyy koko ajan Δ ?	<p>Tiedonsiirtovirhe tapahtuu langattoman vastaanottimen ja sisäyksikön välillä. Tarkista seuraavat mahdolliset syyt.</p> <ul style="list-style-type: none"> • Langattoman vastaanottimen ja sisäyksikön välinen yhdyskaapeli on irronnut. • Langattoman vastaanottimen liitintä ei ole liitetty oikein sisäyksikköön.
Mihin toimenpiteisiin pitäisi ryhtyä, jos asetustilapöytä "E" näytössä näkyy koko ajan Δ ?	<p>Lämmittimen varajärjestelmä on toiminnassa sisä- tai ulkoyksikön virheen vuoksi. Tarkista pääsäätimen näyttämä virhekoodi ja suorita tarvittavat toimenpiteet. Lomatlla poistetaan käytöstä lämmittimen varajärjestelmän toiminnan aikana.</p>

<<2 vyöhykkeen lämpötilansäätö>>

- Kaukosäätimessä (huoneen kaukosäädin) tai pääsäätimessä (pääkaukosäädin) on sisäinen termistori tai TH1. Sisäyksikkö säätää kunkin vyöhykkeen lämpötiloja vertaamalla niitä valitun termistorin lämpötilaan.
 - Jos kyseessä on 2 vyöhykkeen lämpötilansäätö, vyöhykkeille 1 ja 2 voi valita erikseen omat huoneen anturit. Huoneen anturilla seurataan huonelämpötilaa.
 - Huoneen anturivalinta voi olla pysyvä tai sitä voidaan vaihtaa ajan perusteella käyttämällä ajastustoimintoja.
- Huomautus:** Huoneen anturin voi valita vain pääsäätimellä.

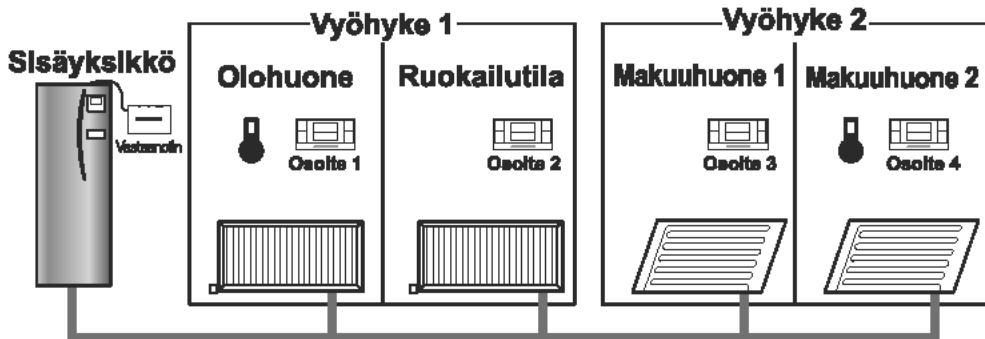

* Kun kaukosäätimessä näkyy ilmalsin , kaukosäädintä käytetään huonelämpötilan seuraamiseen. Tässä esimerkissä kaukosäätimellä 1 seurattava olohuoneen lämpötila on vyöhykkeen 1 huonelämpötila. Kaukosäätimellä 4 seurattava makuuhuoneen 2 lämpötila on vyöhykkeen 2 huonelämpötila.

9. Tekniset tiedot

Nimike	Kuvaus
Virtalähde	12 V DC (virta sisäyksiköstä)
Käyttölämpötila- ja kosteusvaatimukset	Lämpötila: 0–40 °C Kosteus: 30–90 %RH (ei kondensatiota)
Paino	150 g (ilman kaapelia)
Mitat (L × K × S)	100 mm × 80 mm × 30 mm

This product is designed and intended for use in the residential,
commercial and light-industrial environment.

The product at hand is
based on the following
EU regulations:

• R&TTE Directive 1999/5/EC

Please be sure to put the contact address/telephone number on
this manual before handing it to the customer.

mitsubishi electric corporation

HEAD OFFICE: TOKYO BLDG., 2-7-3, MARUNOUCHI, CHIYODA-KU, TOKYO 100-8310, JAPAN

Authorized representative in EU: MITSUBISHI ELECTRIC EUROPE B.V.

HARMAN HOUSE, 1 GEORGE STREET, LONDON, MIDDLESEX UB8 3JQ, U.K.