

NEXYA DHW S5 E 190

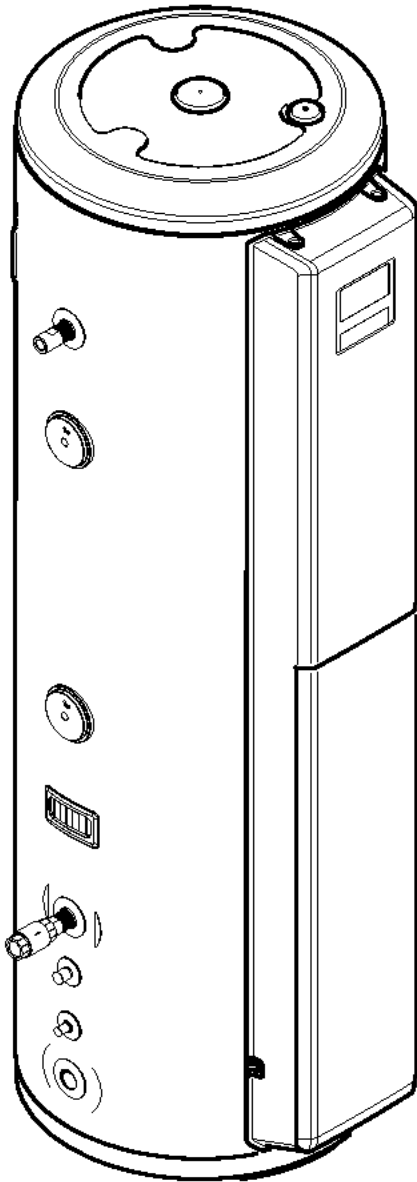

ISTRUZIONI PER USO E MANUTENZIONE **IT**

INSTRUCTION FOR USE AND MAINTENANCE **EN**

MODE D'EMPLOI ET D'ENTRETIEN **FR**

HINWEISE FÜR DIE VERWENDUNG UND PFLEGE **DE**

INSTRUCCIONES PARA EL USO Y EL MANTENIMIENTO **ES**

MANUAL DE INSTALAÇÃO INSTRUÇÕES DE USO E MANUTENÇÃO **PT**

AANWIJZINGEN VOOR DE INSTALLATIE, HET GEBRUIK EN HET ONDERHOUD **NL**

ΕΓΧΕΙΡΙΔΙΟ ΟΔΗΓΙΩΝ ΤΟΠΟΘΕΤΗΣΗΣ ΚΑΙ ΧΡΗΣΗΣ **EL**

INSTRUKCJA OBSŁUGI I KONSERWACJI **PL**

INSTRUCȚIUNI DE FOLOSIRE ȘI ÎNTREȚINERE **RO**

KEZELÉSI ÉS KARBANTARTÁSI ÚTMUTATÓ **HU**



Attenzione: rischio di incendio
Caution: risk of fire
Attention: risque d'incendie
Achtung: Brandrisiko
Atención: riesgo de incendio
Atenção: risco de incêndio
Let op: brandgevaar
Προσοχή: κίνδυνος πυρκαγιάς
Uwaga: ryzyko pożaru
Atenție: risc de incendiu
Figyelem: tűzveszély



 **OLIMPIA
SPLENDID**
HOME OF COMFORT

1. Non installare questa unità qualora non fosse possibile accertare che l'alimentazione elettrica dell'abitazione sia correttamente collegata a terra. Prima dell'uso, questa unità richiede una messa a terra accurata.
2. Il cablaggio deve essere eseguito da tecnici specializzati conformemente alle norme nazionali e al presente schema elettrico. Assicurarsi che l'impianto sia protetto da un interruttore differenziale da 30 mA.
3. La manopola della valvola di sicurezza deve essere estratta 1 volta ogni sei mesi per accertarsi che la valvola non sia bloccata.
4. Il tubo di scarico deve essere ben isolato per impedire che l'acqua nel tubo si congeli nella stagione fredda.
5. L'apparecchio può essere utilizzato da bambini di età non inferiore a 8 anni e da persone con ridotte capacità fisiche, sensoriali o mentali, o prive di esperienza o della necessaria conoscenza, purché sotto sorveglianza oppure dopo che le stesse abbiano ricevuto istruzioni relative all'uso sicuro dell'apparecchio e alla comprensione dei pericoli ad esso inerenti.
6. I bambini non devono giocare con l'apparecchio.
7. La pulizia e la manutenzione destinata ad essere effettuata dall'utilizzatore non deve essere effettuata da bambini senza sorveglianza.
8. Se il cavo di alimentazione è danneggiato, esso deve essere sostituito dal costruttore o dal suo servizio assistenza tecnica o comunque da una persona con qualifica simile, in modo da prevenire ogni rischio.
9. I bambini di età inferiore ai 3 anni dovrebbero essere tenuti a distanza se non continuamente sorvegliati. I bambini di età compresa tra i 3 e gli 8 anni devono solamente accendere/spegnere l'apparecchio. I bambini di età compresa tra i 3 e gli 8 anni non devono inserire la spina, regolare o pulire l'apparecchio né eseguire la manutenzione a cura dell'utilizzatore.
10. Il tubo di scarico collegato alla valvola di sicurezza deve essere installato con un'inclinazione verso il basso.
11. L'acqua può gocciolare dal tubo di scarico della valvola di sicurezza, non ostruirlo.
12. Per quanto riguarda la procedura di scarico della caldaia dell'acqua, consultare i successivi paragrafi del manuale.
13. Il limitatore di pressione deve essere azionato regolarmente per eliminare i depositi di calcare e verificare che non ci siano ostruzioni.

1. Do not install this unit unless you have confirmed that the household power supply is properly earthed. Before use.
2. Qualified technicians must wire the unit in compliance with national regulations and this wiring diagram. Ensure that the system is protected by a 30 mA circuit breaker.
3. The safety valve knob should be pulled out once every six months to ensure the valve is functioning properly and not obstructed.
4. The drain pipe must be properly insulated to prevent the water inside from freezing during cold seasons.
5. The appliance may be used by children aged 8 and above, as well as by individuals with reduced physical, sensory, or mental capabilities, or those lacking experience or knowledge, provided they are supervised or have been instructed on the safe operation of the appliance and understand the associated risks.
6. Children mustn't be permitted to play with the machine.
7. Cleaning and maintenance to be performed by the user must not be carried out by children without appropriate supervision.
8. If the power cord is damaged, it must be replaced by the manufacturer or its customer service department or a similarly qualified person in order to avoid any hazards.
9. Children under the age of 3 should be kept at a distance if not continuously supervised. Children aged 3 to 8 may only switch the appliance on or off. Children aged 3 to 8 years must not plug in, adjust, clean, or perform any maintenance on the appliance.
10. The drain pipe connected to the safety valve must be installed with a downward slope.
11. Water may drip from the safety valve drain pipe, do not clog it.
12. For instructions on draining the water boiler, please refer to the following sections of the manual.
13. The pressure limiter should be operated regularly to eliminate lime scale deposits and ensure there are no obstructions.

FR**AVERTISSEMENTS**

1. Ne pas installer cet appareil si vous ne pouvez pas vérifier que l'alimentation électrique de votre habitation est correctement mise à la terre. Avant utilisation, cet appareil nécessite une mise à la terre précise.
2. Le câblage doit être effectué par des techniciens spécialisés conformément aux règles nationales et au présent schéma électrique. Assurez-vous que l'installation est protégée par un disjoncteur de 30 mA.
3. Le bouton de la vanne de sécurité doit être retiré 1 fois tous les six mois pour s'assurer que la vanne n'est pas verrouillée.
4. Le tuyau d'évacuation doit être bien isolé pour empêcher l'eau dans le tuyau de geler pendant la saison froide.
5. L'appareil peut être utilisé par des enfants âgés d'au moins 8 ans et par des personnes avec des capacités physiques, sensorielles ou mentales limitées, qui manquent d'expérience ou des connaissances nécessaires, à condition d'être surveillés ou d'avoir reçu des consignes concernant l'utilisation en toute sécurité de l'appareil et d'avoir compris les dangers qui lui sont inhérents.
6. Les enfants ne doivent pas jouer avec cet appareil.
7. Le nettoyage et l'entretien qui incombent à l'utilisateur ne doivent pas être effectués par les enfants sans surveillance.
8. Si le câble d'alimentation est endommagé, il doit être remplacé par le fabricant ou par son service d'assistance technique ou, quoi qu'il en soit, par une personne possédant une qualification similaire, de manière à éviter tous les risques.
9. Les enfants de moins de 3 ans devraient être tenus à l'écart s'ils ne sont pas constamment surveillés. Les enfants âgés de 3 à 8 ans ne doivent allumer/éteindre l'appareil. Les enfants âgés de 3 à 8 ans ne doivent pas insérer la fiche, régler ou nettoyer l'appareil, ni effectuer l'entretien qui incombe à l'utilisateur.
10. Le tuyau d'évacuation connecté à la vanne de sécurité doit être installé avec une inclinaison vers le bas.
11. L'eau peut s'écouler du tuyau d'évacuation de la vanne de sécurité, ne pas l'obstruer.
12. Pour la procédure d'évacuation de la chaudière à eau, reportez-vous aux paragraphes suivants du manuel.
13. Le limiteur de pression doit être utilisé régulièrement pour éliminer les dépôts de calcaire et vérifier qu'il n'y a pas d'obstruction.

DE**WARNHINWEISE**

1. Dieses Gerät nicht installieren, wenn es nicht möglich ist, festzustellen, ob die Stromversorgung der Wohnung ordnungsgemäß geerdet ist. Vor der Ingebrauchnahme benötigt dieses Gerät eine sorgfältige Erdung.
2. Die Verkabelung ist von Fachtechnikern im Einklang mit den nationalen Vorschriften und dem vorliegenden Schaltplan auszuführen. Sicherstellen, dass die Anlage von einem Fehlerstromschutzschalter zu 30 mA geschützt ist.
3. Der Drehgriff des Sicherheitsventils muss 1 Mal alle sechs Monate herausgezogen werden, um sicherzustellen, dass das Ventil nicht blockiert ist.
4. Das Ablassrohr muss gut isoliert sein, um zu vermeiden, dass das Wasser im Rohr in der kalten Jahreszeit gefriert.
5. Kindern ab 8 Jahren und Personen mit eingeschränkten körperlichen, sinnlichen oder geistigen Fähigkeiten, von unerfahrenen oder unwissenden Personen können das Gerät benutzen, wenn diese überwacht werden oder Anleitungen zum sicheren Gebrauch des Geräts erhalten und dessen Gefahren verstanden haben.
6. Kinder dürfen nicht mit dem Gerät spielen.
7. Die Reinigung und Wartung, die dazu bestimmt sind, durch den Benutzer ausgeführt zu werden, dürfen nicht von Kindern ohne Aufsicht vorgenommen werden.
8. Falls das Stromkabel beschädigt ist, muss dieses vom Hersteller oder dessen Kundendienst oder von einem Fachmann ausgetauscht werden, um jegliche Risiken vorzubeugen.
9. Kinder unter 3 Jahren sollten auf Abstand gehalten werden, wenn sie nicht ständig beaufsichtigt werden. Kinder zwischen 3 und 8 Jahren dürfen nur das Gerät ein- und ausschalten. Kinder zwischen 3 und 8 Jahren dürfen das Gerät nicht selbst anschließen, einstellen oder reinigen oder Wartungsarbeiten durchführen.
10. Das an das Sicherheitsventil angeschlossene Ablassrohr muss mit einer nach unten zeigender Neigung installiert werden.
11. Das Wasser kann aus dem Ablassrohr des Sicherheitsventils tropfen, dieses nicht verstopfen.
12. Was die Leerung des Wasserheizkessels betrifft, wird auf die folgenden Absätze der Gebrauchsanweisung verwiesen.
13. Der Druckbegrenzer muss regelmäßig betätigt werden, um die Kalkablagerungen zu beseitigen und zu prüfen, dass keine Verstopfungen vorliegen.

1. No instale esta unidad si no puede comprobar que la instalación eléctrica de la vivienda esté correctamente conectada a tierra. Antes de usar la unidad, se debe realizar su correcta puesta a tierra.
2. El cableado debe ser realizado por técnicos especializados de acuerdo con las normas nacionales y el esquema eléctrico adjunto. Asegúrese de que el sistema esté protegido por un interruptor diferencial de 30 mA.
3. La perilla de la válvula de seguridad se debe extraer cada seis meses para asegurarse de que la válvula no esté bloqueada.
4. El tubo de descarga se debe aislar bien para evitar que el agua que contiene se congele durante la estación fría.
5. El aparato puede ser utilizado por niños mayores de 8 años y por personas con capacidades físicas, sensoriales o mentales reducidas, o con falta de experiencia o conocimientos, siempre que estén bajo vigilancia o después de haber recibido instrucciones sobre el uso seguro del aparato y hayan comprendido los peligros inherentes al mismo.
6. Los niños no deben jugar nunca con el aparato.
7. La limpieza y el mantenimiento a cargo del usuario no deben ser realizados por niños sin vigilancia.
8. Si el cable de alimentación está dañado, debe ser sustituido por el fabricante, por su servicio de asistencia técnica o, en todo caso, por una persona con una cualificación similar para evitar cualquier riesgo.
9. Los niños menores de 3 años deben mantenerse alejados del sistema, a menos que estén siempre vigilados. Los niños de entre 3 y 8 años solo deben encender/apagar el aparato. Los niños de entre 3 y 8 años no deben introducir el enchufe en la toma de corriente, regular o limpiar el aparato, ni realizar ninguna de las tareas de mantenimiento que corren a cargo del usuario.
10. El tubo de descarga conectado a la válvula de seguridad se debe instalar inclinado hacia abajo.
11. El agua puede gotear por el tubo de descarga de la válvula de seguridad por lo que no se debe obstruir.
12. En cuanto al procedimiento de vaciado de agua de la caldera, consulte los correspondientes apartados del manual.
13. El limitador de presión debe accionarse periódicamente para eliminar los depósitos de cal y comprobar que no haya obstrucciones.

1. Não instale esta unidade se não for possível verificar se a alimentação elétrica doméstica está devidamente aterrada. Antes de usar, esta unidade requer um aterramento cuidadoso.
2. A cablagem deve ser realizada por técnicos especializados de acordo com os regulamentos nacionais e este esquema elétrico. Certifique-se de que o sistema esteja protegido por um interruptor diferencial de 30 mA.
3. O manípulo da válvula de segurança deve ser puxado 1 vez a cada seis meses para garantir que a válvula não esteja bloqueada.
4. A mangueira de descarga deve ser bem isolada para evitar que a água na mangueira congele na estação fria.
5. O aparelho pode ser utilizado por crianças de idade não inferior a 8 anos e por pessoas com reduzidas capacidades físicas, sensoriais ou mentais, ou que não possuam experiência ou os conhecimentos necessários, desde que sejam vigiadas ou então, depois de terem recebido as instruções relativas à utilização em segurança do aparelho e compreendido os perigos a ele inerentes.
6. As crianças não devem brincar com o aparelho.
7. A limpeza e a manutenção destinam-se a ser efetuadas pelo utilizador e não devem ser efetuadas por crianças sem supervisão.
8. Se o cabo de alimentação estiver danificado, deve ser substituído pelo fabricante ou pelo seu serviço de assistência técnica ou por uma pessoa com qualificação semelhante, de modo a prevenir todos os riscos.
9. As crianças com idade inferior a 3 anos devem ser mantidas à distância e continuamente supervisionadas. As crianças com idade entre os 3 e os 8 anos devem somente ligar/desligar o aparelho. As crianças com idade entre os 3 e os 8 anos não devem inserir a ficha, regular ou limpar o aparelho nem executar a manutenção a cargo do utilizador.
10. A mangueira de descarga ligado à válvula de segurança deve ser instalada com uma inclinação para baixo.
11. A água pode pingar da mangueira de descarga da válvula de segurança, não a obstrua.
12. Para o procedimento de drenagem da caldeira de água, consulte os seguintes parágrafos do manual.
13. O limitador de pressão deve ser operado regularmente para remover depósitos de calcário e verificar se não há obstruções.



WAARSCHUWINGEN

1. Installeer deze unit niet als het niet mogelijk is te controleren of de elektrische voeding van de woning correct geaard is. Deze unit moet voorafgaand aan het gebruik zorgvuldig geaard worden.
2. De bedrading moet tot stand gebracht worden door gespecialiseerde technici in overeenstemming met de nationale voorschriften en het hier aanwezige elektrische schema. Controleer of het systeem beveiligd wordt door een aardlekschakelaar van 30 mA.
3. De knop van het veiligheidsventiel moet 1 keer per zes maanden uitgetrokken worden om te controleren of het ventiel niet geblokkeerd is.
4. De afvoerleiding moet goed geïsoleerd zijn om te voorkomen dat het water in de leiding in het koude seizoen bevriest.
5. Het apparaat mag gebruikt worden door kinderen van 8 jaar of ouder en door personen met verminderde lichamelijke, zintuiglijke of geestelijke bekwaamheden, of zonder ervaring of de benodigde kennis, op voorwaarde dat ze onder toezicht staan, of nadat ze instructies over het veilige gebruik van het apparaat ontvangen hebben en de gevaren die daaraan inherent zijn begrepen hebben.
6. Kinderen mogen niet met het apparaat spelen.
7. De reiniging en het onderhoud die door de gebruiker uitgevoerd moeten worden mogen niet uitgevoerd worden door kinderen zonder toezicht.
8. Laat de beschadigde voedingskabel vervangen door de fabrikant of diens servicecentrum of een technicus met soortgelijke bekwaamheid om risico's te vermijden.
9. Kinderen jonger dan 3 jaar moeten op afstand gehouden worden als ze niet voortdurend onder toezicht staan. Kinderen tussen 3 en 8 jaar mogen het apparaat alleen in-/uitschakelen. Kinderen tussen 3 en 8 jaar mogen niet de stekker in het stopcontact steken, het apparaat afstellen of reinigen, noch onderhoud uitvoeren dat onder de zorg van de gebruiker valt.
10. De afvoerleiding die op het veiligheidsventiel aangesloten is, moet geïnstalleerd zijn met een neerwaartse helling.
11. Het water kan uit de afvoerleiding van het veiligheidsventiel druppelen, zorg ervoor dat de leiding niet verstopt is.
12. Raadpleeg voor de procedure voor de afvoer van de waterketel de volgende paragrafen van de handleiding.
13. De drukkbegrenzer moet regelmatig geactiveerd worden om kalkaanslag te verwijderen en te controleren of er geen obstructies zijn.



ΠΡΟΕΙΔΟΠΟΙΗΣΕΙΣ

1. Μην εγκαταστήσετε αυτή τη μονάδα εάν δεν είναι δυνατόν να διασφαλίσετε ότι η παροχή ρεύματος του σπιτιού είναι σωστά γειωμένη. Πριν από τη χρήση, αυτή η μονάδα απαιτεί προσεκτική γείωση.
2. Η καλωδίωση πρέπει να πραγματοποιείται από εκπαιδευμένους τεχνικούς σύμφωνα με τα εθνικά πρότυπα και το παρόν διάγραμμα καλωδίωσης. Βεβαιωθείτε ότι το σύστημα προστατεύεται από διακόπτη διαρροής γης 30 mA.
3. Το κουμπί της βαλβίδας ασφαλείας πρέπει να τραβιέται μία φορά κάθε έξι μήνες για να διασφαλίζεται ότι η βαλβίδα δεν έχει μπλοκάρει.
4. Ο σωλήνας εκκένωσης πρέπει να είναι καλά μονωμένος, ώστε να αποφεύγεται το πάγωμα του νερού στο σωλήνα κατά την ψυχρή περίοδο.
5. Η συσκευή μπορεί να χρησιμοποιηθεί από παιδιά ηλικίας άνω των 8 ετών και από άτομα με μειωμένες φυσικές και νοητικές ικανότητες ή χωρίς εμπειρία ή απαραίτητη γνώση, εφόσον βρίσκονται υπό επίτηρηση ή έχουν λάβει οδηγίες σχετικά με την ασφαλή χρήση της συσκευής και έχουν κατανοήσει τους κινδύνους που ενέχει η χρήση της.
6. Τα παιδιά δεν θα πρέπει να παίζουν με τη συσκευή.
7. Η καθαριότητα και η συντήρηση που πρέπει να γίνεται από τον χειριστή δεν πρέπει να γίνεται από παιδιά άνευ επίτηρησης.
8. Αν το καλώδιο τροφοδοσίας είναι κατεστραμμένο πρέπει να αντικατασταθεί από τον κατασκευαστή ή από την τεχνική υπηρεσία υποστήριξής του ή από κάποιο παρόμοιο ικανό πρόσωπο, ώστε να αποφευχθεί κάθε κίνδυνος.
9. Τα παιδιά κάτω των 3 ετών θα πρέπει να μένουν μακριά εφόσον δεν εποπτεύονται συνεχώς. Τα παιδιά από 3 έως 8 ετών πρέπει μόνο να ανάβουν/σβήνουν τη συσκευή. Τα παιδιά στην ηλικία από 3 έως 8 ετών δεν πρέπει να τοποθετούν το φιλτράκι ή να καθαρίζουν τη συσκευή ή να πραγματοποιούν τη συντήρηση του χρήστη.
10. Ο σωλήνας εκκένωσης που συνδέεται με τη βαλβίδα ασφαλείας πρέπει να εγκατασταθεί με κλίση προς τα κάτω.
11. Μπορεί να στάζει νερό από το σωλήνα εκκένωσης της βαλβίδας ασφαλείας, μην τον φράζετε.
12. Όσον αφορά τη διαδικασία εκκένωσης του λέβητα νερού, ανατρέξτε στις ακόλουθες ενότητες του εγχειριδίου.
13. Ο περιοριστής πίεσης πρέπει να λειτουργεί τακτικά για την απομάκρυνση των εναποθέσεων αλάτων και τον έλεγχο για αποφράξεις.

1. Nie należy instalować urządzenia, jeśli nie jest możliwe prawidłowe uziemienie domowego źródła zasilania. Przed użyciem, urządzenie wymaga odpowiedniego uziemienia.
2. Okablowanie musi być wykonane przez przeszkolonych techników zgodnie z normami krajowymi i niniejszym schematem elektrycznym. Upewnić się, że system jest zabezpieczony wyłącznikiem różnicowoprądowym 30 mA.
3. Należy raz na sześć miesięcy wyciągnąć pokrętko zaworu bezpieczeństwa, aby upewnić się, że zawór nie jest zablokowany.
4. Wąż odprowadzający musi być dobrze zaizolowany, aby zapobiec zamarzaniu wody w sezonie zimowym.
5. Urządzenie może być używane przez dzieci w wieku od 8 lat oraz przez osoby o ograniczonych zdolnościach fizycznych, sensorycznych lub umysłowych, lub osoby nieposiadające doświadczenia i wiedzy, pod warunkiem, że są one nadzorowane lub otrzymały instrukcje dotyczące bezpiecznego użytkowania urządzenia i zrozumiały związane z tym zagrożenia.
6. Nie należy dopuścić, by dzieci bawiły się urządzeniem.
7. Czyszczenie i konserwacja, które może wykonywać użytkownik nie mogą być przeprowadzane przez dzieci bez nadzoru.
8. W razie uszkodzenia kabla zasilającego należy zwrócić się po jego wymianę do producenta, autoryzowanego serwisu technicznego lub wykwalifikowanego personelu, aby zapobiec jakiegokolwiek ryzyku.
9. Dzieci poniżej 3 roku życia nie powinny się zbliżać do urządzenia i należy je stale nadzorować. Dzieciom w wieku od 3 do 8 lat mogą wyłącznie włączać i wyłączać urządzenie. Dzieciom w wieku od 3 do 8 lat nie wolno wkładać wtyczki do gniazdka, dokonywać regulacji lub czyszczenia urządzenia oraz wykonywać konserwacji powierzonej użytkownikowi.
10. Rura wydechowa podłączona do zaworu bezpieczeństwa musi być zainstalowana ze spadkiem w dół.
11. Z przewodu węża odprowadzającego zaworu bezpieczeństwa może kapać woda. Nie należy go zatykać.
12. Procedura opróżniania kotła z wody została opisana w kolejnych punktach instrukcji.
13. Ogranicznik ciśnienia musi być regularnie aktywowany w celu usunięcia osadów wapiennych i sprawdzenia, czy nie ma zatorów.

PL

ADVERTENCIAS

1. Nu instalați acest aparat dacă nu vă puteți asigura că alimentarea cu energie electrică a locuinței este corect legată la pământ. Înainte de utilizare, acest aparat necesită realizarea unei împământări riguroase.
2. Cablajul trebuie să fie realizat de electricieni specializați în conformitate cu normele naționale și cu această schemă electrică. Asigurați-vă că instalația este protejată de un întrerupător diferențial de 30 mA.
3. Butonul valvei de siguranță trebuie să fie extras 1 dată la șase luni pentru a vă asigura că valva nu este blocată.
4. Furtunul de evacuare trebuie să fie izolat bine pentru a preveni înghețarea apei pătrunse în furtun în sezonul rece.
5. Aparatul poate fi utilizat de către copiii de peste 8 ani și de către persoane cu abilități fizice, senzoriale sau mentale reduse, sau fără experiență sau fără cunoștințele necesare, atâta timp cât se află sub supraveghere sau după ce au primit instrucțiuni privind folosirea în siguranță a aparatului și înțelegerea pericolelor inerente.
6. Copiii nu trebuie să se joace cu aparatul.
7. Curățarea și întreținerea destinate a fi efectuate de către utilizator nu trebuie efectuate de către copii nesupravegheați.
8. În cazul în care cablul de alimentare este deteriorat, acesta trebuie înlocuit de producător sau de serviciul de asistență tehnică al acestuia sau, în orice caz, de către o persoană cu calificare similară, pentru a preveni orice risc.
9. Copiii cu vârsta sub 3 ani ar trebui ținuti departe de aparat, în cazul în care nu sunt supravegheați permanent. Copiii cu vârsta cuprinsă între 3 și 8 ani trebuie să pomească/oprească aparatul. Copii cu vârsta între 3 și 8 ani nu trebuie să folosească priza, să regleze sau să curețe aparatul sau să efectueze operațiuni de întreținere rezervate utilizatorului.
10. Furtunul de evacuare legat la valva de siguranță trebuie să fie montat cu înclinație în jos.
11. Apa poate picura din furtunul de evacuare al valvei de siguranță, fără a-l obstrucționa.
12. Pentru informații privind procedura de golire a boilerului, vă rugăm să consultați următoarele secțiuni ale manualului.
13. Limitatorul de presiune trebuie să fie acționat corespunzător pentru a elimina depunerile de calcar și a verifica dacă există obstrucții.

RO

ADVERTÊNCIAS

1. A berendezés nem csatlakoztatható a hálózatra abban az esetben, ha a nincs mód annak ellenőrzésére, hogy a lakóegység elektromos hálózata földelve van-e. A használat előtt az egységet megfelelően földelni kell.
2. A vezetékek bekötését szakembereknek kell elvégezniük az adott ország szabványai és a mellékelt kapcsolási rajz szerint. Ellenőrizze, hogy a rendszer védelmére egy 30 mA-es áram-védőkapcsoló is fel lett-e szerelve.
3. A biztonsági szelep fejét félévente legalább egyszer ki kell húzni, ellenőrizve, hogy a szelep nincs-e letapadva.
4. Az elvezetőcsövet megfelelően szigetelni kell annak érdekében, hogy a víz a hideg évszakban se fagyjon be a csőbe.
5. A berendezést 8. életévüket betöltött gyermekek, valamint csökkent fizikai, érzékszervi vagy szellemi képességekkel rendelkező, illetve tapasztalatlan vagy hiányos ismeretekkel rendelkező személyek is használhatják, feltéve, hogy a használat során felügyelik őket, vagy eligazítást kaptak a készülék biztonságos használatáról, és megértették a berendezés használatával járó veszélyeket.
6. Gyermekeknek a berendezéssel játszani tilos.
7. A berendezés tisztítását és karbantartását a használonak kell végeznie, ezeket a műveleteket felügyelet nélkül hagyott gyermekekkel elvégeztetni tilos.
8. Ha a tápvezeték sérült, a kockázatok elkerülése érdekében a cseréjét a gyártóval, az általa kijelölt szervizzel vagy más hasonló képesítésű szakemberrel kell elvégeztetni.
9. A 3 év alatti gyermekeket a berendezéstől távol kell tartani, ha nem biztosított számukra a folyamatos felügyelet. A 3 és 8 év közötti gyermekek számára kizárólag a berendezés be- és kikapcsolása megengedett. A 3 és 8 év közötti gyermekeknek tilos bedugni a csatlakozót a konnektorba, és nem végezhetnek beállításokat, tisztítási vagy karbantartási műveleteket a berendezésen.
10. A biztonsági szelephez csatlakoztatott elvezetőcsőnek lefelé kell lejtene.
11. A víznek szabadon kell csöpögnie a biztonsági szelep elvezetőcsőéből, nem szabad eltömítenie azt.
12. Olvassa el a kézikönyv következő fejezeteit, amelyek ismertetik a víz kazánból történő leeresztésének a menetét.
13. A nyomáshatárolót rendszeresen meg kell mozgatni, eltávolítva ezáltal a vízkőlerakódásokat, és ellenőrizve, hogy nincsenek-e eltömődések.

INDICE GENERALE



0 - SIMBOLOGIA	2
0.1 - AVVERTENZE GENERALI	2
1 - DESCRIZIONE APPARECCHIO (Fig.1)	4
1.1 - ELENCO COMPONENTI FORNITI A CORREDO (Fig.2).....	4
1.2 - RICEVIMENTO E DISIMBALLO	5
2 - MODALITÀ DI INSTALLAZIONE	5
2.1 - AVVERTENZE PER L'INSTALLAZIONE	5
2.2 - PROCEDURE PER L'INSTALLAZIONE.....	7
3 - INSTALLAZIONE	8
3.1 - CIRCUITO DEL REFRIGERANTE R32	9
3.2 - TUBAZIONE DEL REFRIGERANTE R32	9
3.3 - REQUISITI DI SPAZIO MINIMO	10
3.4 - COLLEGAMENTO ELETTRICO	10
3.4.1 - Specifiche di alimentazione elettrica	10
3.4.2 - Schema elettrico dell'impianto.....	11
3.4.3 - Lista di controllo per le procedure di installazione.....	12
4 - PROVE DI FUNZIONAMENTO	12
4.1 - RIEMPIMENTO D'ACQUA PRIMA DELLA MESSA IN FUNZIONE	12
4.2 - CONTROLLO PRIMA DELLA MESSA IN FUNZIONE	13
5 - FUNZIONAMENTO	13
5.1 - FUNZIONI	14
5.1.1 - Funzione di disinfezione settimanale	14
5.1.2 - Funzione vacanza	14
5.1.3 - Funzione di arresto da remoto	14
5.1.4 - Funzione ricerca.....	14
6 - PANNELLO DI COMANDO	16
6.1 - COMBINAZIONE DI PULSANTI	20
6.2 - PROGRAMMA DI PRIORITÀ	20
6.3 - FUNZIONE WIRELESS (Wi-Fi).....	21
6.4 - RIAVVIO AUTOMATICO.....	21
6.5 - BLOCCO AUTOMATICO DEL DISPLAY	21
6.6 - PROTEZIONE AUTOMATICA DELL'UNITÀ.....	21
7 - RISOLUZIONE PROBLEMI	21
7.1 - SUGGERIMENTI PER FALSI ERRORI	21
7.2 - PROBLEMI E RIMEDI.....	22
7.3 - CODICI DI ERRORE.....	24
8 - MANUTENZIONE E PULIZIA	25
8.1 - MANUTENZIONE.....	25
8.1.1 - Prima di spegnere l'impianto per un lungo periodo	25
8.1.2 - Sostituzione anodo.....	25
8.1.3 - Sostituzione batteria pannello di comando.....	25
8.2 - MANUTENZIONE PERIODICA.....	26



SMALTIMENTO

Il simbolo su il prodotto o sulla confezione indica che il prodotto non deve essere considerato come un normale rifiuto domestico, ma deve essere portato nel punto di raccolta appropriato per il riciclaggio di apparecchiature elettriche ed elettroniche. Provvedendo a smaltire questo prodotto in modo appropriato, si contribuisce a evitare potenziali conseguenze negative per l'ambiente e per la salute, che potrebbero derivare da uno smaltimento inadeguato del prodotto. Per informazioni più dettagliate sul riciclaggio di questo prodotto, contattare l'ufficio comunale, il servizio locale di smaltimento rifiuti o il negozio in qui è stato acquistato il prodotto. Questa disposizione è valida solamente negli stati membri dell'UE.

Le immagini del manuale sono unicamente a scopo esplicativo.
Potrebbero essere leggermente diverse dal prodotto acquistato.

0 - SIMBOLOGIA

I pittogrammi riportati nel seguente capitolo consentono di fornire rapidamente ed in modo univoco informazioni necessarie alla corretta utilizzazione della macchina in condizioni di sicurezza.



Indice

I paragrafi preceduti da questo simbolo contengono informazioni e prescrizioni molto importanti, particolarmente per quanto riguarda la sicurezza. Il mancato rispetto può comportare:

- pericolo per l'incolumità degli operatori
- perdita della garanzia contrattuale
- declinazione di responsabilità da parte della ditta costruttrice.



PERICOLO

Segnala che l'apparecchio utilizza refrigerante infiammabile. Se il refrigerante fuoriesce e viene esposto a una fonte di ignizione esterna, c'è il rischio di incendio.



TENSIONE ELETTRICA PERICOLOSA

Segnala al personale interessato che l'operazione descritta presenta, se non effettuata nel rispetto delle normative di sicurezza, il rischio di subire uno shock elettrico.



PERICOLO GENERICO

Segnala al personale interessato che l'operazione descritta presenta, se non effettuata nel rispetto delle normative di sicurezza, il rischio di subire danni fisici.









0.1 - AVVERTENZE GENERALI

QUANDO SI UTILIZZANO APPARECCHIATURE ELETTRICHE, È SEMPRE NECESSARIO SEGUIRE PRECAUZIONI DI SICUREZZA DI BASE PER RIDURRE RISCHI DI INCENDIO, SCOSSE ELETTRICHE E INFORTUNI A PERSONE, INCLUSO QUANTO SEGUE:



1. Documento riservato ai termini di legge con divieto di riproduzione o di trasmissione a terzi senza esplicita autorizzazione della ditta OLIMPIA SPLENDID. Le macchine possono subire aggiornamenti e quindi presentare particolari diversi da quelli raffigurati, senza per questo costituire pregiudizio per i testi contenuti in questo manuale.
2. Leggere attentamente il presente manuale prima di procedere con qualsiasi operazione (installazione, manutenzione, uso) ed attenersi scrupolosamente a quanto descritto nei singoli capitoli.
3. Rendere note a tutto il personale interessato al trasporto ed all'installazione della macchina le presenti istruzioni.
4. **LA DITTA COSTRUTTRICE NON SI ASSUME RESPONSABILITÀ PER DANNI A PERSONE O COSE DERIVANTI DALLA MANCATA OSSERVANZA DELLE NORME CONTENUTE NEL PRESENTE LIBRETTO.**
5. La ditta costruttrice si riserva il diritto di apportare modifiche in qualsiasi momento ai propri modelli, fermo restando le caratteristiche essenziali descritte nel presente manuale.
6. L'unità deve essere efficacemente collegata a terra.
7. Vicino all'alimentazione elettrica si deve installare un interruttore di dispersione.
8. Non rimuovere, coprire o rendere illeggibili le informazioni permanenti come le istruzioni, le etichette generiche o quelle con i dati all'esterno dell'unità o all'interno dei suoi pannelli.
9. Durante il montaggio, e ad ogni operazione di manutenzione, è necessario osservare le precauzioni citate nel presente manuale, e sulle etichette apposte all'interno degli apparecchi, nonché adottare ogni precauzione suggerita dal comune buon senso e dalle Normative di Sicurezza vigenti nel luogo d'installazione.



-  10. Per l'installazione di questa unità, è necessario un tecnico qualificato. Un'installazione inadeguata può causare perdite d'acqua, scosse elettriche o incendi.
-  11. Per movimentare, riparare e/o effettuare la manutenzione dell'unità, richiedere l'intervento di un tecnico qualificato o rivolgersi al servizio assistenza.
-  12. Il collegamento elettrico deve rispettare le istruzioni del fornitore di energia elettrica locale, dell'azienda elettrica locale e del presente manuale.
-  13. Non usare mai cavi e fusibili con corrente nominale errata, in caso contrario l'unità può guastarsi provocare un incendio.
14. Non utilizzare mai spray infiammabili come lacca per capelli, fissatori o vernici vicino all'unità.
15. Se il cavo di alimentazione è danneggiato, esso deve essere sostituito dal costruttore o dal suo servizio assistenza tecnica o comunque da una persona con qualifica simile, in modo da prevenire ogni rischio.
-  16. La temperatura dell'acqua può superare i 50°C provocando scottature e gravi ustioni. Si consiglia l'impiego di apposite valvole limitatrici della temperatura dell'acqua.
-  17. Non toccare (se in funzione) il prodotto con le mani bagnate. Rischio di incendio o scosse elettriche.
18. L'altezza di installazione dell'alimentatore deve essere superiore a 1,8 m. In presenza di spruzzi d'acqua distanziare l'alimentatore dall'acqua.
19. Sul lato d'afflusso dell'acqua si deve installare una valvola unidirezionale (disponibile come accessorio, vedere l'apposito paragrafo).
20. Durante il funzionamento, è normale che dell'acqua goccioli dal foro della valvola di sicurezza. Tuttavia, se si riscontra una fuoriuscita di acqua eccessiva, contattare il servizio assistenza.
21. Dopo un lungo periodo di utilizzo, controllare la base e i raccordi dell'unità. Se danneggiata, l'unità può cedere e provocare infortuni.
22. Disporre il tubo di scarico in modo da assicurare uno spurgo regolare.
23. L'errata realizzazione di un impianto di scarico può causare fuoriuscite di acqua che danneggiano parti dell'edificio, dei mobili, ecc.
-  24. Non toccare le parti interne della macchina.
-  25. Non togliere il pannello anteriore in quanto vengono esposte parti elettriche in tensione. Non interrompere l'alimentazione elettrica.
26. L'impianto spegne e riavvia il riscaldamento automaticamente. Per riscaldare l'acqua è necessaria un'alimentazione elettrica continua, tranne durante le operazioni di assistenza e manutenzione.



Questo prodotto deve essere utilizzato unicamente secondo le specifiche indicate nel presente manuale. L'utilizzo diverso da quanto specificato potrebbe comportare gravi infortuni.

LA DITTA COSTRUTTRICE NON SI ASSUME RESPONSABILITÀ PER DANNI A PERSONE O COSE DERIVANTI DALLA MANCATA OSSERVANZA DELLE NORME CONTENUTE NEL PRESENTE MANUALE.

1 - DESCRIZIONE APPARECCHIO (Fig.1)

- | | |
|-----------------------------------|--------------------------------|
| 1. Anodo | 9. Uscita gas |
| 2. Valvola di sicurezza | 10. Tubo di scarico |
| 3. Uscita acqua | 11. Resistenza elettrica |
| 4. Sonda di temperatura superiore | 12. Coperchio |
| 5. Sonda di temperatura inferiore | 13. Coperchio quadro elettrico |
| 6. Impugnatura | 14. Pannello comandi |
| 7. Ingresso acqua | 15. Pannello estetico |
| 8. Ingresso gas | 16. Coperchio pannello |

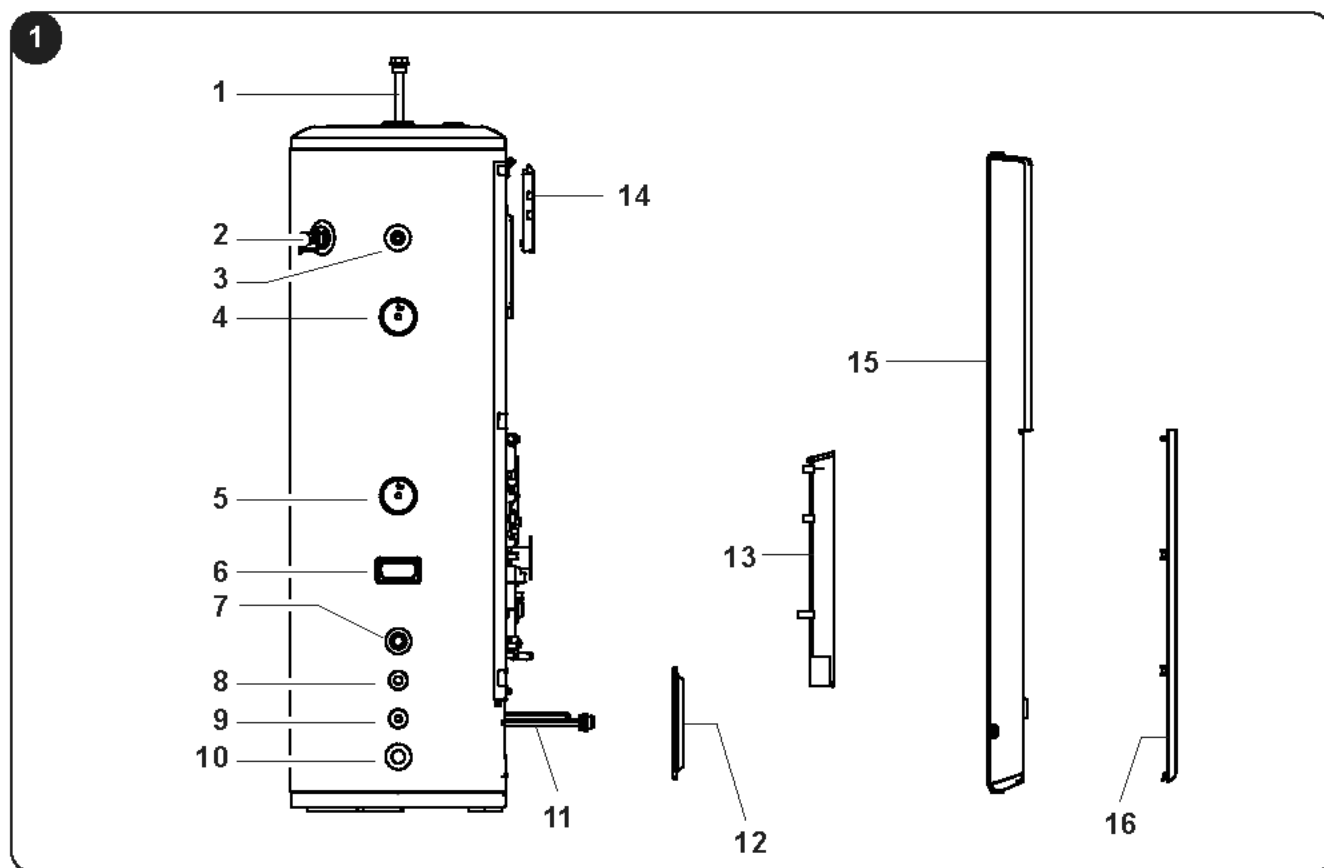

1.1 - ELENCO COMPONENTI FORNITI A CORREDO (Fig.2)

 Le parti di seguito indicate sono comprese nella fornitura, gli altri particolari necessari per l'installazione dovranno essere acquistati.

- | | |
|--|--|
| a. Manuale istruzioni | c. Raccordo per i tubi dell'acqua (collegamento tra tubi interni ed esterni) |
| b. Valvola unidirezionale (impedisce all'acqua di tornare all'interno del bollitore) | d. Fascetta metallica (per fissare il serbatoio alla parete) |

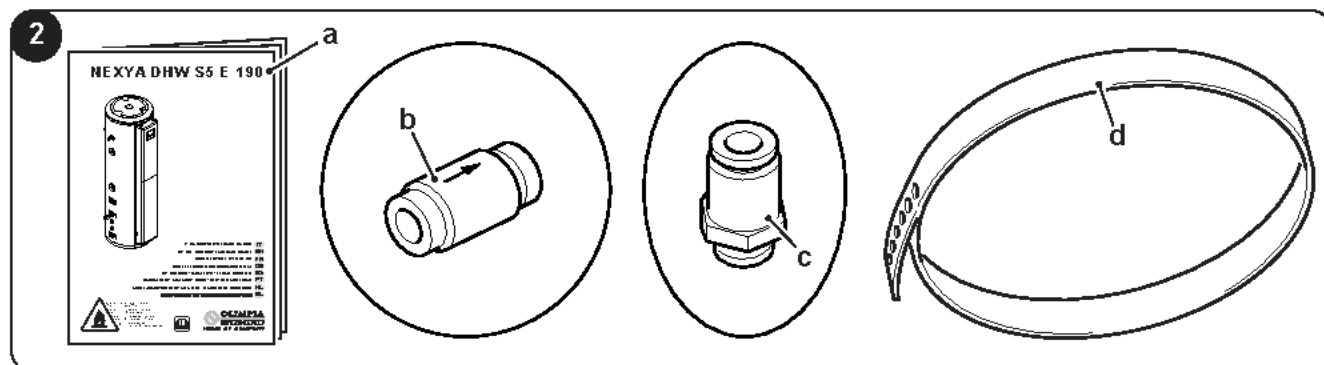

1.2 - RICEVIMENTO E DISIMBALLO

L'unità è molto pesante, eseguire le operazioni di trasporto e disimballaggio in due o più persone. **NON** inclinare eccessivamente l'unità durante la movimentazione.

Le unità vengono consegnate complete ed in perfette condizioni, tuttavia per il controllo della qualità dei servizi di trasporto attenersi alle seguenti avvertenze:

- Al ricevimento degli imballi verificare se la confezione risulta danneggiata, in caso positivo ritirare la merce con riserva, producendo prove fotografiche ed eventuali danni apparenti.
- disimballare verificando la presenza dei singoli componenti con gli elenchi d'imballo.
- controllare che tutti i componenti non abbiano subito danni durante il trasporto; nel caso notificare entro 3 giorni dal ricevimento gli eventuali danni allo spedizioniere a mezzo raccomandata r.r. presentando la documentazione fotografica.
- Fare attenzione durante il disimballo e l'installazione dell'apparecchiatura.
Parti affilate possono provocare ferimenti, fare particolare attenzione agli spigoli della struttura ed alle alette del condensatore ed evaporatore.
- Analoga informazione inviarla tramite fax anche a **OLIMPIA SPLENDID**.

Per qualunque controversia sarà competente il foro di BRESCIA.



Conservare l'imballo almeno per tutta la durata del periodo di garanzia, per eventuali spedizioni al centro di assistenza in caso di riparazione. Smaltire i componenti dell'imballo secondo le normative vigenti sullo smaltimento dei rifiuti.

2 - MODALITÀ DI INSTALLAZIONE

2.1 - AVVERTENZE PER L'INSTALLAZIONE



L'apparecchio deve essere installato, azionato e conservato in un ambiente dove la temperatura sia compresa tra 5-43°C. Prestare attenzione in quanto la temperatura ambiente intorno all'apparecchio non vada sotto i 5°C, rischio di congelamento dell'acqua. Non installare l'apparecchio in zone raggiungibili dalla pioggia.



La mancata applicazione delle norme indicate, che può causare mal funzionamento delle apparecchiature, sollevano la ditta OLIMPIA SPLENDID da ogni forma di garanzia e da eventuali danni causati a persone, animali o cose.



È importante che l'impianto elettrico sia a norma, rispetti i dati riportati nella scheda tecnica e sia costituito di una buona messa a terra.



Non installare, rimuovere, o reinstallare l'apparecchiatura da soli (cliente). Rischio di incendio o scosse elettriche, esplosione o ferimento.



Per l'installazione contattare sempre il rivenditore o un centro assistenza autorizzato. Rischio di incendio o scosse elettriche, esplosione o ferimento.



Controllare che l'area di installazione non si rovini nel tempo. Se la base si sgretola o cede, anche l'unità potrebbe cadere, provocando danni agli arredi, guasti al prodotto e ferimenti alle persone.



Installare in un punto dove la parete o il pavimento è robusto, solido ed è sia in grado di reggere dell'apparecchio.



Non installare l'apparecchio in un luogo dove ci potrebbero essere perdite di gas infiammabile.



- **Tenere in considerazione la temperatura dell'aria ambiente in modalità pompa di calore, in quanto la temperatura deve rientrare nei limiti di funzionamento.**
Se la temperatura dell'aria ambiente oltrepassasse i limiti, la resistenza elettrica verrebbe attivata per soddisfare la richiesta di acqua calda, la pompa di calore non funzionerebbe e il riscaldamento elettrico sostituirebbe il funzionamento della pompa di calore.
- **Per quanto riguarda l'intervallo di funzionamento specifico dell'unità esterna, consultare il manuale di istruzioni dell'unità esterna.**
- **L'unità ubicata in ambienti non condizionati (cioè, garage, seminterrati, ecc.) può richiedere l'isolamento delle tubazioni dell'acqua, della condensa e di scarico per proteggerle dal congelamento.**



Evitare di installare l'unità nei seguenti luoghi per evitare guasti (se inevitabile, consultare il fornitore):

- **Luogo pregno di oli minerali, come il lubrificante di macchine per il taglio.**
- **Luogo lungo la costa, dove l'aria ha un'elevata concentrazione salina.**
- **Luogo vicino a sorgenti calde in cui sono presenti gas corrosivi, ad es., gas di solfuro.**
- **Fabbriche in cui la tensione fluttua notevolmente.**
- **All'interno di un veicolo o cabina.**
- **Luogo con luce solare diretta e altre fonti di calore (es. cucine).**
- **Un luogo in cui sono presenti forti onde elettromagnetiche.**
- **Un luogo in cui sono presenti gas o materiali infiammabili.**
- **Un luogo in cui evaporano i gas di acidi o alcali.**



È necessario collegare un tubo di scarico al limitatore di pressione; installare il tubo in direzione in continua discesa e in un ambiente privo di rischi di congelamento.

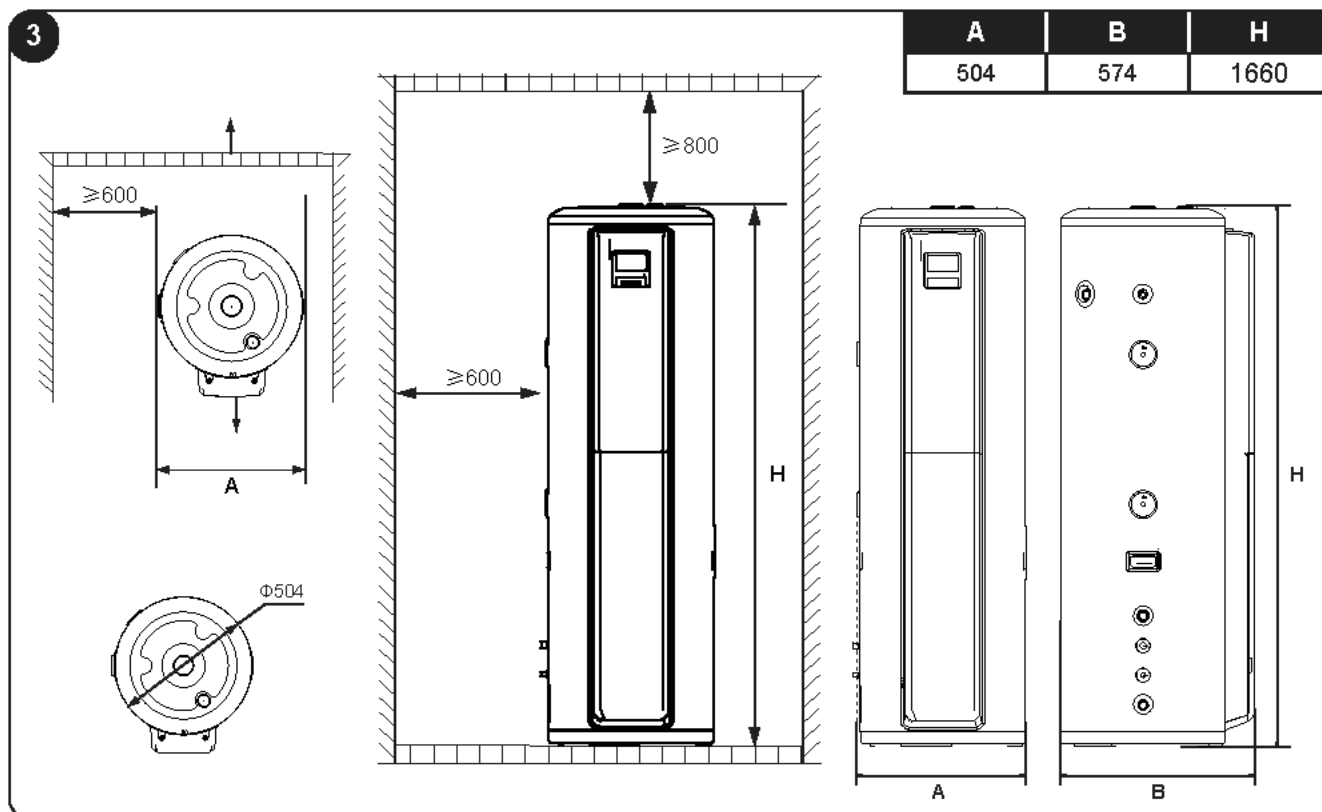

2.2 - PROCEDURE PER L'INSTALLAZIONE



- L'unità deve essere saldamente fissata per evitare rumori e tremolii.
- Assicurarci che non ci siano ostacoli attorno all'unità.



Accertarsi che l'installazione del serbatoio venga eseguita in posizione verticale e in modo sicuro prevedendo lo spazio necessario sia per l'installazione che per la manutenzione.



Il serbatoio deve essere posizionato in uno spazio dove riceve un flusso d'aria costante.

Una volta aver scelto il luogo adatto per l'installazione procedere come segue (fig.4):

1. Posizionare l'unità sul pavimento stabile e piano in posizione verticale appoggiandolo contro la parete desiderata.
2. Collegare tutte le tubazioni (dell'acqua, dell'unità esterna ed interna).
3. Individuare l'altezza a cui si vuole montare la fascia di fissaggio (1) e forare la parete.
4. Inserire i bulloni ad espansione (2) nei fori praticati in precedenza e fissare il lato della fascia con meno fori alla parete.
5. Serrare la fascia di fissaggio (1) tramite la vite (non fornita).
6. Bloccare l'unità e tagliare l'eventuale fascia in eccesso.
7. Controllare che l'unità sia fissata saldamente in sicurezza.

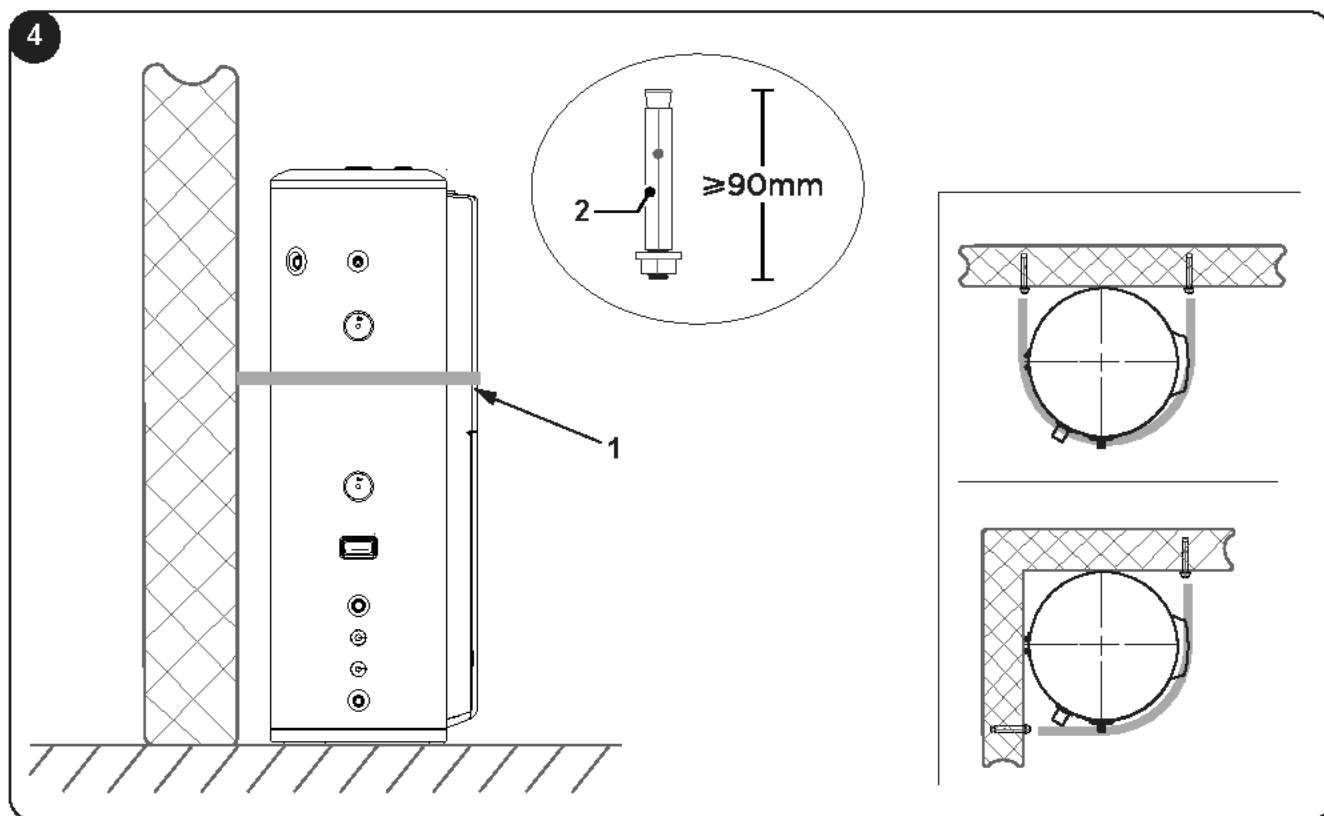

Per l'installazione dell'unità esterna o di altri apparecchi consultare il manuale allegato a tali unità.

3 - INSTALLAZIONE

5

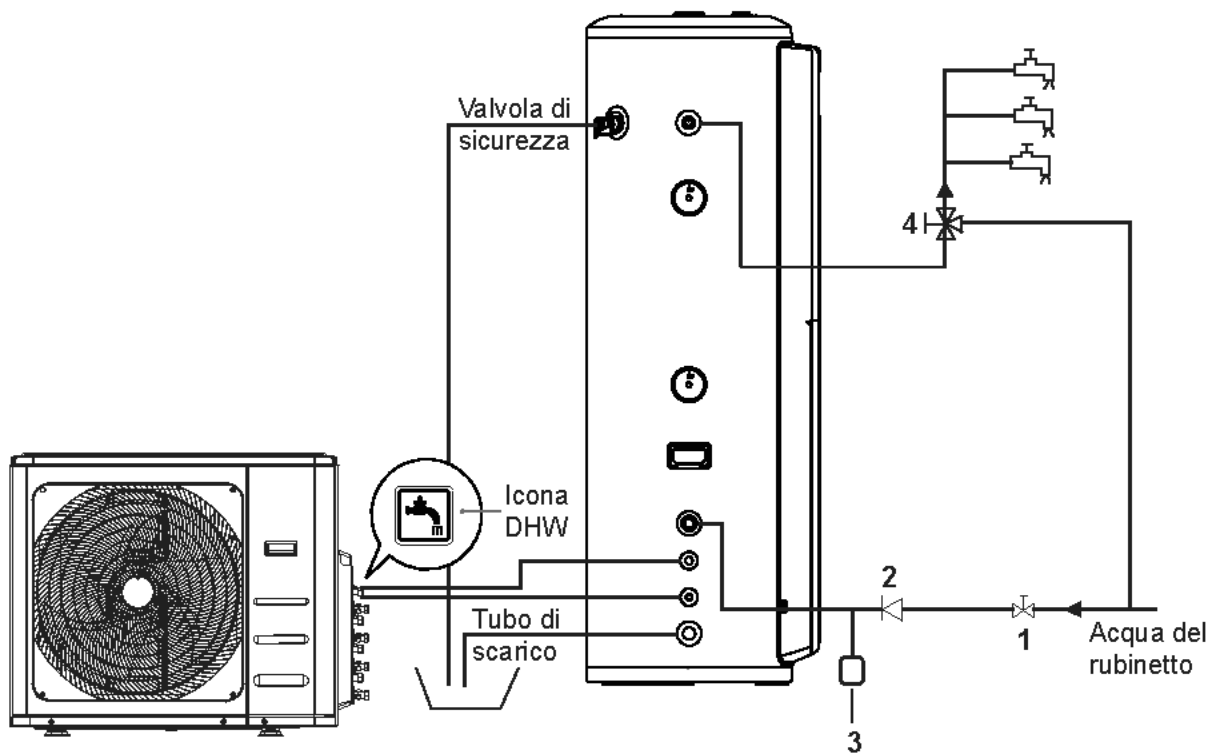

Accessori	Funzione	Requisiti per l'installazione
Valvola di intercettazione	La valvola interviene per interrompere il flusso dell'acqua.	La misura deve corrispondere al diametro del tubo dell'acqua.
Valvola unidirezionale	Valvola di non ritorno per impedire il flusso di acqua nella tanica.	Fornita a corredo.
Serbatoio di espansione (3)	Mantiene costante la pressione nelle tubazioni dell'acqua.	Installazione facoltativa (5L).
Valvola limitatrice della temperatura (4)	Miscela l'acqua in uscita con l'acqua fredda per avere una temperatura costante dell'acqua.	La misura deve corrispondere al diametro del tubo dell'acqua.

 **È richiesta la valvola limitatrice della temperatura sul terminale di utilizzo dell'acqua calda.**

- La specifica relativa alla filettatura per l'ingresso o l'uscita dell'acqua è RC3/4" (filettatura esterna). I tubi devono essere ben isolati dal calore.
- La specifica relativa alla filettatura di raccordo della valvola di sicurezza è RC3/4" (filettatura interna). Al termine dell'installazione, bisogna verificare che l'uscita del tubo di scarico si trovi all'esterno.
- Pressione statica esterna a 0,1 MPa in fase di test.
- La specifica relativa alla filettatura della valvola unidirezionale per gli accessori è RC3/4". È utilizzata per impedire il ritorno dell'acqua nel bollitore.
- Quando l'impianto idraulico è in funzione, aprire la valvola d'ingresso dell'acqua fredda e la valvola d'uscita dell'acqua calda e cominciare a riempire il serbatoio. Una volta che l'acqua scorre regolarmente dal tubo di uscita (uscita dell'acqua del rubinetto), il serbatoio è pieno, chiudere tutte le valvole e verificare che non ci siano perdite dalla tubazione.
- Se la pressione dell'acqua in ingresso è inferiore a 0,15 MPa, bisogna installare una pompa all'ingresso dell'acqua.



Nel caso in cui l'unità sia stata installata in un punto dove la temperatura esterna è inferiore alla soglia di congelamento:

- **Predisporre un isolamento termico per tutti i componenti idraulici.**
- **Estrarre la manopola della valvola di sicurezza una volta ogni sei mesi per accertarsi che la valvola non sia bloccata.**
- **Per impedire il congelamento del serbatoio svuotarlo senza azionarlo (l'unità resta alimentata per proteggere il serbatoio).**



Non smontare la valvola di sicurezza. Non ostruire il tubo di scarico. Rischio di esplosione del serbatoio.



Prestare attenzione all'acqua calda presente nella valvola. Rischio di scottature.

- Per garantire l'utilizzo sicuro del serbatoio (1) in caso di pressione di alimentazione dell'acqua superiore a 0,65 MPa, bisogna installare una valvola per la riduzione della pressione sulla tubazione d'ingresso dell'acqua.
- La condensa può fuoriuscire dall'unità se il tubo di scarico è ostruito o l'unità viene usata in un ambiente molto umido, in tal caso, si raccomanda di utilizzare una bacinella per lo scarico, come illustrato in figura:

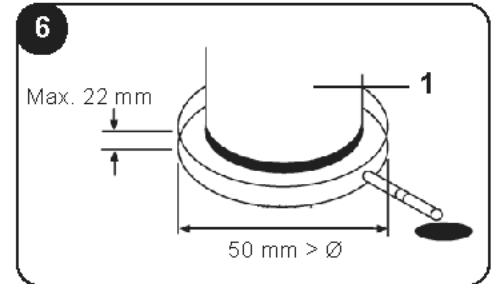

3.1 - CIRCUITO DEL REFRIGERANTE R32

L'unità esterna è riempita con gas R32, un gas refrigerante infiammabile inodore a bassa velocità di combustione (classe A2L). In caso di fuoriuscita del refrigerante, c'è la possibilità di innesco in caso di contatto con una sorgente di accensione esterna.

Il refrigerante passa all'interno del serbatoio tramite le tubazioni del gas.

Assicurarsi che l'installazione dell'unità e quella del condotto del refrigerante rispettino le legislazioni in vigore in ciascun paese.



Per tutte le avvertenze riguardanti il gas R32 fare riferimento al manuale dell'unità esterna.

3.2 - TUBAZIONE DEL REFRIGERANTE R32

Lunghezza della tubazione del refrigerante dall'unità interna all'unità esterna



Per le istruzioni di installazione specifiche, consultare il Manuale dell'unità esterna.

Dimensione del collegamento delle tubazioni dell'unità esterna e dell'unità interna

Unità esterna			Unità interna		
Modello	Dimensione delle tubazioni		Modello	Dimensione delle tubazioni	
	Tubo del gas	Tubo del liquido		Tubo del gas	Tubo del liquido
NEXYA WHR S5 E QUADRI 27	Ø 9,52 (3/8")	Ø 6,35 (1/4")	NEXYA DHW S5 E 190	Ø 9,52 (3/8")	Ø 9,52 (3/8")



L'installazione dell'unità e quella del condotto del refrigerante devono rispettare le rispettive norme locali e nazionali riguardo al refrigerante designato.

In quanto l'apparecchio contiene gas R32, bisogna tener conto di una superficie minima per l'installazione. Se la carica di refrigerante totale è <1,84 kg, non è necessario installare la macchina rispettando una superficie minima.



Consultare il manuale di installazione dell'unità esterna per la quantità di refrigerante in caso di carica aggiuntiva.

3.3 - REQUISITI DI SPAZIO MINIMO

In caso di quantità di refrigerante totale >1,84 kg, l'unità deve essere installata, utilizzata e immagazzinata in un locale con una superficie superiore ai criteri minimi.

Fare riferimento al grafico e alla tabella per stabilire i criteri minimi:

Quantità di refrigerante (kg)	Superficie minima (m ²) (H: 2,2 m)
1,84	29
1,9	31
2,0	34
2,1	38
2,2	41
2,3	45
2,4	49
2,5	53
2,6	58
2,7	62
2,8	67
2,9	71

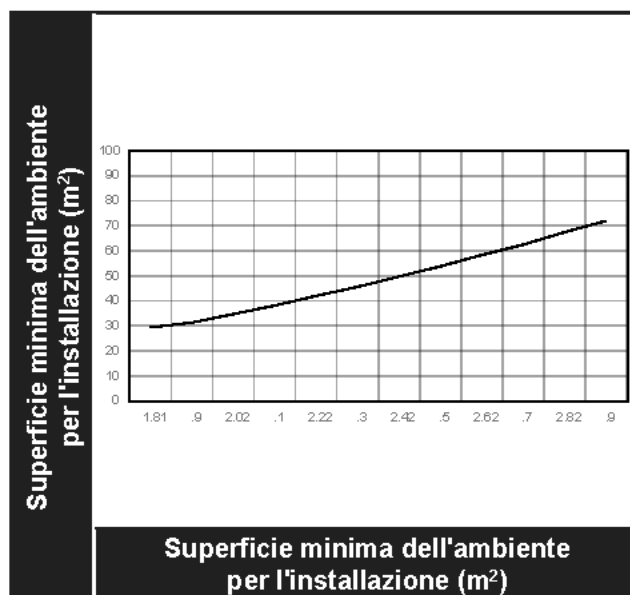

3.4 - COLLEGAMENTO ELETTRICO



- I valori di tensione e frequenza di alimentazione rispettino quanto specificato sui dati di targa dell'apparecchio.
- La linea di alimentazione sia dotata di un efficace collegamento a terra e sia correttamente dimensionata per il massimo assorbimento.
- Nel rispetto della normativa nazionale, nel cablaggio fisso bisogna integrare un dispositivo di distacco di tutti i poli che abbia almeno una distanza di separazione di 3 mm per tutti i poli e un dispositivo a corrente residua con valore nominale superiore a 10 mA.
- Regolare il dispositivo di protezione contro le dispersioni di corrente attenendosi alle relative norme elettrotecniche governative.
- Il cavo di alimentazione e il cavo del segnale devono essere posati in modo corretto e ordinato, senza che vi sia interferenza reciproca o contatto con il tubo o la valvola di collegamento.
- Il cablaggio deve essere eseguito da tecnici specializzati conformemente alle norme di cablaggio nazionali e allo schema elettrico allegato.

3.4.1 - Specifiche di alimentazione elettrica

Per il cavo di alimentazione si raccomanda il modello H05RN-F.

Nome del modello	NEXYA DHW S5 E 190 220-240V— 50 Hz
Alimentazione	220-240V - 50 Hz
Diametro minimo cavo di alimentazione (mm ²)	1,5 (Per serbatoio dell'acqua con riscaldamento elettrico)
Cavo di messa a terra (mm ²)	1,5 (Per serbatoio dell'acqua con riscaldamento elettrico)
Interruttore manuale (A) Capacità/Fusibile (A)	30/20 (per DHW)
Interruttore di dispersione	(Non incluso)



L'unità deve essere installata con un interruttore di dispersione posto in prossimità dell'alimentazione.

RT5L: Sensore temperatura inferiore serbatoio
RT5U: Sensore temperatura superiore serbatoio

-- Il tratteggio indica che l'elemento è OPZIONALE.
 ▲ Questo simbolo indica che l'alimentazione è indipendente da quella del condizionatore dell'aria.

Questo riquadro tratteggiato mostra il cablaggio interno del serbatoio dell'acqua

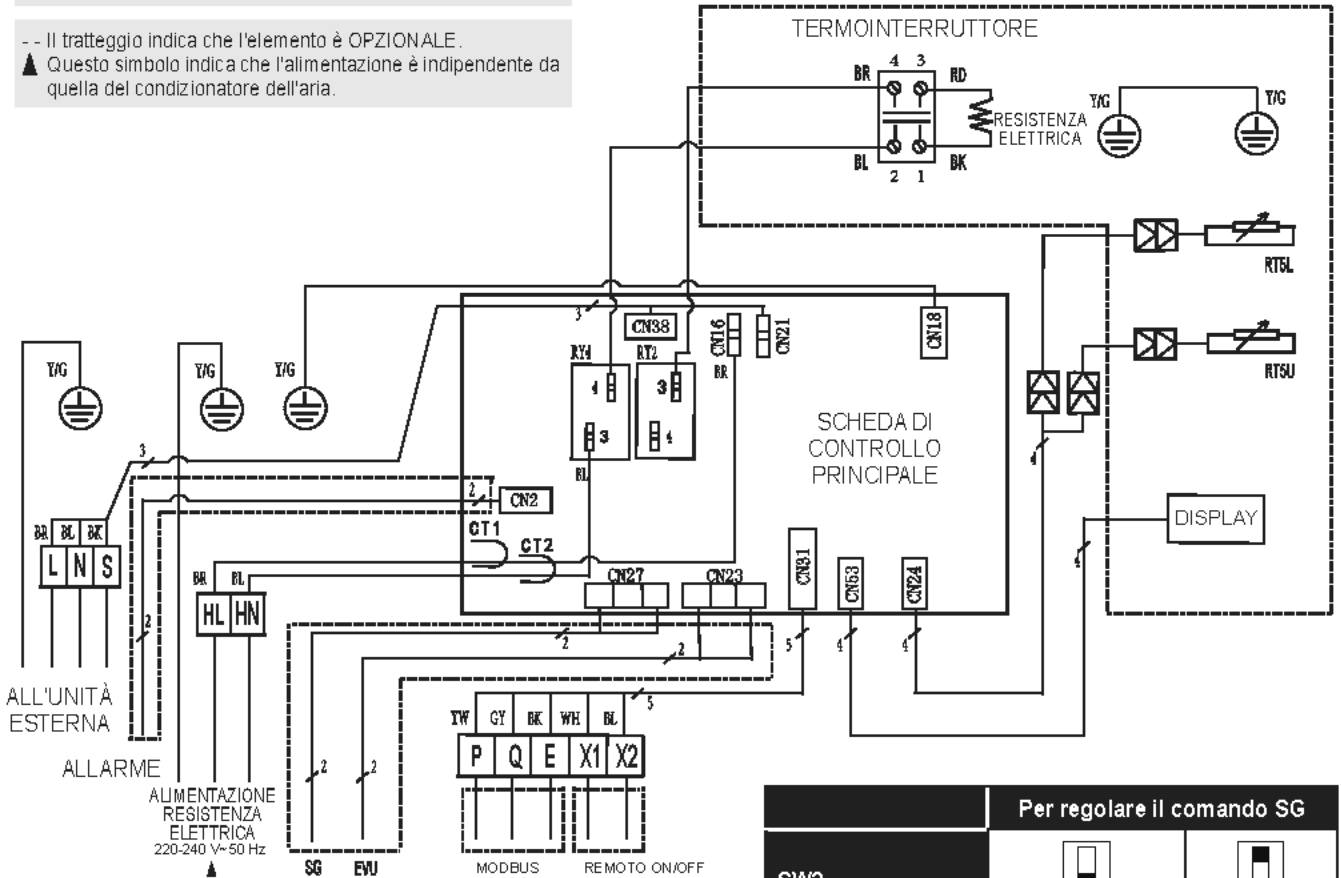

Per regolare il comando SG	
SW2	
MODALITÀ	SG ON
IMPOSTAZIONE DI FABBRICA	✓

3.4.2 - Schema elettrico dell'impianto

Rispettare lo schema elettrico di seguito, avendo cura di dimensionare i cavi in funzione della corrente che fluisce negli stessi. L'alimentazione della resistenza elettrica deve essere fornita da un circuito elettrico indipendente (quindi non utilizzare l'alimentazione che proviene dall'unità esterna).

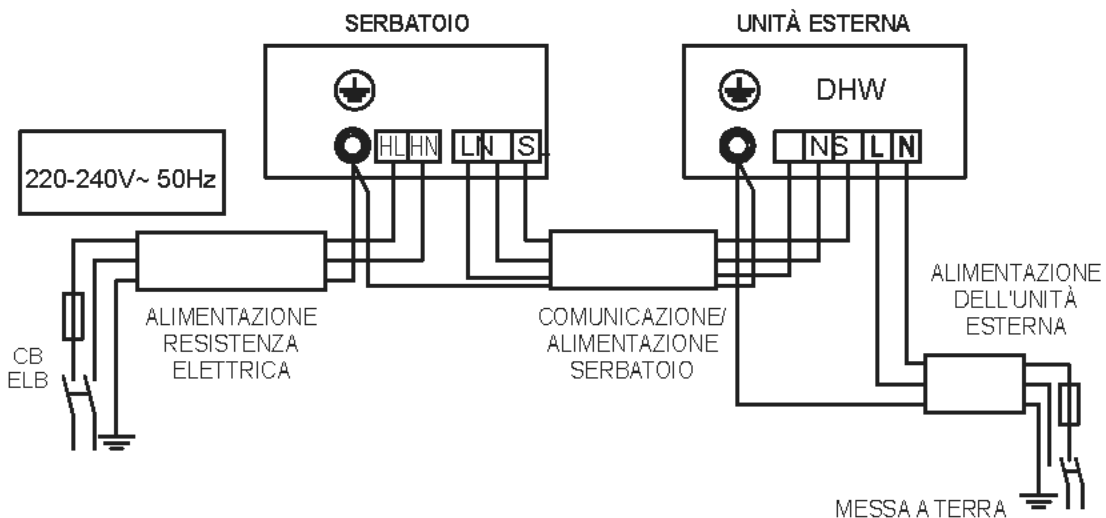

3.4.3 - Lista di controllo per le procedure di installazione

Per il cavo di alimentazione si raccomanda il modello H05RN-F.

Ubicazione	
Il pavimento sotto il serbatoio deve essere in grado di sostenere il peso dell'unità riempita d'acqua.	<input type="checkbox"/>
Installazione in ambienti interni (come un seminterrato o garage) e in posizione verticale. Al riparo dalle temperature di congelamento.	<input type="checkbox"/>
Misure adottate per riparare la zona dai danni dell'acqua. Es. bacinella di scarico in metallo installata e collegata ad un apposito scarico.	<input type="checkbox"/>
Spazio sufficiente per la manutenzione della caldaia dell'acqua.	<input type="checkbox"/>
L'unità NON è collocata in nessun tipo di ripostiglio o spazio angusto.	<input type="checkbox"/>
Il luogo è libero da elementi corrosivi di qualsiasi natura come zolfo, fluoro e cloro (tali elementi si trovano negli aerosol, nei detersivi, nei candeggianti, nei solventi per la pulizia, nei deodoranti per l'ambiente, nelle vernici e nei solventi, nei refrigeranti e in molti altri prodotti commerciali e di uso domestico). Inoltre, la polvere eccessiva e i pelucchi possono influire sul funzionamento dell'unità che dovrà essere pulita con maggiore frequenza.	<input type="checkbox"/>
La temperatura dell'aria ambiente deve essere compresa tra -15°C e 43°C. Se la temperatura dell'aria ambiente oltrepassa i limiti superiore e inferiore, i componenti elettrici verrebbero attivati per soddisfare la richiesta di acqua calda.	<input type="checkbox"/>

Tubazioni dell'impianto idraulico	
La valvola di sicurezza deve essere correttamente installata con un tubo di scarico collegato a uno scarico adeguato e al riparo dal gelo.	<input type="checkbox"/>
Tutte le tubazioni devono essere correttamente installate e non devono avere perdite.	<input type="checkbox"/>
L'unità deve essere completamente riempita d'acqua.	<input type="checkbox"/>
La valvola limitatrice della temperatura dell'acqua o il miscelatore (consigliato) vanno installati secondo le istruzioni specifiche del produttore.	<input type="checkbox"/>

Installazione della tubazione di scarico della condensa	
L'unità deve essere posizionata con l'accesso ad un'apposita pompa di scarico o di drenaggio della condensa.	<input type="checkbox"/>
Le tubazioni di scarico della condensa vanno installate e collegate a un'apposita pompa di scarico o di drenaggio della condensa.	<input type="checkbox"/>

Collegamenti elettrici	
Per il corretto funzionamento la resistenza elettrica richiede un'alimentazione a 230 V.	<input type="checkbox"/>
La dimensione del cablaggio e dei raccordi deve essere conforme a tutte le normative locali in vigore e ai requisiti del presente manuale.	<input type="checkbox"/>
La resistenza e l'alimentazione elettrica devono essere correttamente collegate a terra.	<input type="checkbox"/>
Bisogna installare un fusibile di protezione da sovraccarico idoneo o un interruttore automatico di protezione.	<input type="checkbox"/>



Revisione post installazione	
Comprendere come utilizzare il modulo di interfaccia utente per impostare i vari parametri e le funzioni.	<input type="checkbox"/>
Comprendere l'importanza dell'ispezione/manutenzione di routine della bacinella e delle tubazioni di scarico della condensa. Tutto ciò contribuisce a prevenire possibili ostruzioni delle tubazioni di scarico che provocano la tracimazione della bacinella di scarico della condensa.	<input type="checkbox"/>

4 - PROVE DI FUNZIONAMENTO

4.1 - RIEMPIMENTO D'ACQUA PRIMA DELLA MESSA IN FUNZIONE

Prima di utilizzare questa unità, attenersi ai passaggi che seguono.

Riempimento d'acqua: Se l'unità viene usata per la prima volta o riutilizzata dopo aver svuotato il serbatoio, prima dell'accensione assicurarsi che il serbatoio sia pieno d'acqua.

1. Aprire () la valvola di ingresso dell'acqua fredda e la valvola di uscita dell'acqua calda.
2. Riempire il serbatoio di acqua. Quando l'acqua fuoriesce dalla valvola di uscita, il serbatoio è pieno.
3. Chiudere () la valvola di uscita dell'acqua calda per concludere il riempimento.



La messa in funzione senza acqua nel serbatoio può portare al danneggiamento della resistenza elettrica ausiliaria. Il costruttore non si assume alcuna responsabilità per i danni causati in simili circostanze.

Dopo l'accensione, il display si illumina. Gli utenti possono controllare l'unità tramite i pulsanti del pannello comandi.



Prima di eseguire le operazioni di pulizia, trasferimento, ecc., dell'unità, il serbatoio deve essere svuotato.

4. Chiudere (↶) la valvola di ingresso dell'acqua fredda e aprire (↷) la valvola d'uscita dell'acqua calda.
5. Verificare che la valvola di scarico sia aperta (↷).
6. Svuotare il serbatoio.
5. Finito lo svuotamento sostituire il dado del tubo di drenaggio.
5. Chiudere (↶) la valvola di scarico.

4.2 - CONTROLLO PRIMA DELLA MESSA IN FUNZIONE

1. Verificare di aver eseguito le operazioni presenti nella lista di controllo prima della prova di funzionamento.
2. Verificare la corretta installazione dell'impianto.
3. Verificare il corretto collegamento delle tubazioni dell'acqua/gas e del cablaggio.
4. Verificare la regolarità di scarico della condensa e l'isolamento di tutte le parti idrauliche.
5. Verificare la corretta alimentazione elettrica.
6. Verificare l'assenza di aria nella tubazione dell'acqua e apertura di tutte le valvole.
7. Verificare l'installazione di un dispositivo di protezione contro le dispersioni di corrente efficiente.
8. Verificare la pressione dell'acqua in ingresso (tra 0,15MPa e 0,65MPa).

5 - FUNZIONAMENTO

• Struttura dell'impianto

L'unità ha due tipi di fonti di riscaldamento: pompa di calore e resistenza elettrica.

L'unità sceglierà automaticamente le fonti di riscaldamento per scaldare l'acqua alla temperatura nominale.

• Visualizzazione della temperatura dell'acqua

La temperatura che appare sul display dipende dalla rilevazione del parametro massimo del sensore superiore e del sensore inferiore.

• Fonti di riscaldamento

La fonte di riscaldamento viene scelta automaticamente dall'unità. È comunque possibile attivare manualmente la resistenza elettrica.

• Intervallo di temperatura di funzionamento

Impostazione dell'intervallo di temperatura nominale dell'acqua: 38~70°C.

Intervallo di temperatura ambiente per il funzionamento della resistenza elettrica: -20~47°C.

Limiti di temperatura dell'acqua:

Modello	NEXYA DHW S5 E 190 + NEXYA DHW S5 E 190					
Temp. ambiente (T4)	T4<-18	-18- T4≤ -12	-12- T4≤ -7	-7- T4≤ -2	-2- T4≤ 2	2<T4≤7
DHW	--	40	45	45	50	55
COOL+DHW	--	40	45	45	50	52
Temp. ambiente (T4)	7<T4≤15	15- T4≤30	30<T4≤43	43- T4≤ 50	50<T4	--
DHW	55	52	50	--	--	--
COOL+DHW	52	52	50	50	--	--

- **Cambio di fonte di riscaldamento**

Se la temperatura nominale dell'acqua impostata è superiore alla temp. max. (pompa di calore), l'unità prima attiva la pompa di calore alla max. temperatura, poi arresta la pompa di calore e attiva la resistenza elettrica, per riscaldare continuamente l'acqua, fino a raggiungere la temperatura nominale.

Se si mette in funzione manualmente la resistenza elettrica con pompa di calore inserita, resistenza elettrica e pompa di calore funzioneranno assieme finché la temperatura dell'acqua non raggiunge la temperatura nominale. Pertanto, se si desidera riscaldare rapidamente, attivare manualmente la resistenza elettrica.



La resistenza elettrica verrà accesa una volta per contribuire al riscaldamento in corso, se si desidera utilizzare ancora la resistenza elettrica, premere di nuovo il simbolo "ff".



Se si utilizza solamente la resistenza elettrica, per riscaldare l'acqua, bisogna impostare una temperatura nominale dell'acqua più alta, nel caso la temperatura ambiente fosse al di fuori dell'intervallo di funzionamento della pompa di calore.

5.1 - FUNZIONI

5.1.1 - Funzione di disinfezione settimanale

In fase di disinfezione, l'unità inizia immediatamente a riscaldare l'acqua fino a 70°C per eliminare i potenziali batteri di Legionella presenti nel serbatoio dell'acqua.

Durante la disinfezione, sul display si accende l'icona "☼". L'unità disattiva la disinfezione se la temperatura dell'acqua supera i 70°C e l'icona "☼" si spegne.

5.1.2 - Funzione vacanza

Premere il pulsante "M" per selezionare **VACATION**, l'unità provvederà automaticamente a scaldare l'acqua a 15°C per risparmiare energia durante i periodi di vacanza.

5.1.3 - Funzione di arresto da remoto

L'utente può collegare un interruttore. Se l'interruttore è chiuso, l'unità verrà arrestata forzatamente. Se l'interruttore si apre, l'unità può funzionare normalmente in base alle sue impostazioni.

5.1.4 - Funzione ricerca

Tenere premuto il pulsante "Q" per 1 secondo per visualizzare i parametri di funzionamento dell'impianto uno ad uno con la sequenza indicata ogni volta che si preme \wedge o il pulsante \vee .

N.	Ore bit inferiore	Minuti bit superiore	Minuti bit inferiore	Unità	Spiegazione
0	T	S	U	Temp./°C	T5U
1	T	S	L	Temp./°C	T5L
2	T	S	I	Temp./°C	--
3		T	S	Temp./°C	Temp. di arresto pompa di calore
4		T	3	Temp./°C	T3
5		T	4	Temp./°C	T4
6		T	P	Temp./°C	TP
7		T	H	Temp./°C	--
8		o	n	Modalità di funzionamento dell'unità esterna	0: Spegnimento 1: Raffreddamento 2: Riscaldamento 3: Ventilazione 4: Deumidificazione 5: / 6: Raffreddamento forzato 7: Sbrinamento 8: Autopulizia 9: / 10: Sbrinamento forzato 11: / 12: Produzione acqua calda

9	T	F	r	Frequenza di funzionamento unità esterna	Per il tipo Split viene visualizzata la frequenza di funzionamento effettiva
10		T	T	Temp./°C	Temperatura di sterilizzazione
11		C	o	Corrente	Valore della corrente
12		F	0	Intervallo di velocità	--
13		E	o	Somma di controllo dei parametri	0 ~ 255
14	E	E	r	Apertura valvola di espansione elettronica	--
15	E	E	C	Richiesta di energia pompa di calore	0: NO 1: Sì
16	P	U	P	Pompa dell'acqua	--
17		P	5	Elettrovalvola a una via	--
18		F	T	Tipo di ventola	--
19		H	T	Regolazione riscaldamento elettrico	Tipo di regolazione riscaldamento elettrico (0: Regolazione singola della temperatura dell'acqua; 1: Regolazione doppia della temperatura dell'acqua)
20		H	P	Regolazione pompa di calore	Tipo di regolazione pompa di calore (0: Regolazione singola della temperatura dell'acqua; 1: Regolazione doppia della temperatura dell'acqua)
21	F	5	I	Elemento elettro- meccanico riscaldante del compressore	--
22	5	I	o	Capacità del serbatoio dell'acqua	--
23	P	4	P	Valvola a quattro vie	--
24		U	U	Tipo di macchina	0: Macchina non splittata 1: Macchina splittata
25		U	I	Versione	Versione software host
26		U	2	Versione	Versione software display
27		U	3	Versione	Versione software esterno
28		U	4	Codice riscaldamento elettrico	0
29		U	T	Codice macchina	1
30	I	E	r	Codici di guasto	Ultimo guasto (numero di guasto)
31	2	E	r	Codici di guasto	Penultimo guasto (numero di guasto)
32	3	E	r	Codici di guasto	Dal terzo all'ultimo guasto (numero di guasto)
33	H	H	H	Tempo di esecuzione manutenzione	Unità: Giorno
34	T	L	F	Temperatura nominale di esercizio Logica	Temperatura nominale di esercizio Logica
35	E	n	d	--	FINE

6 - PANNELLO DI COMANDO

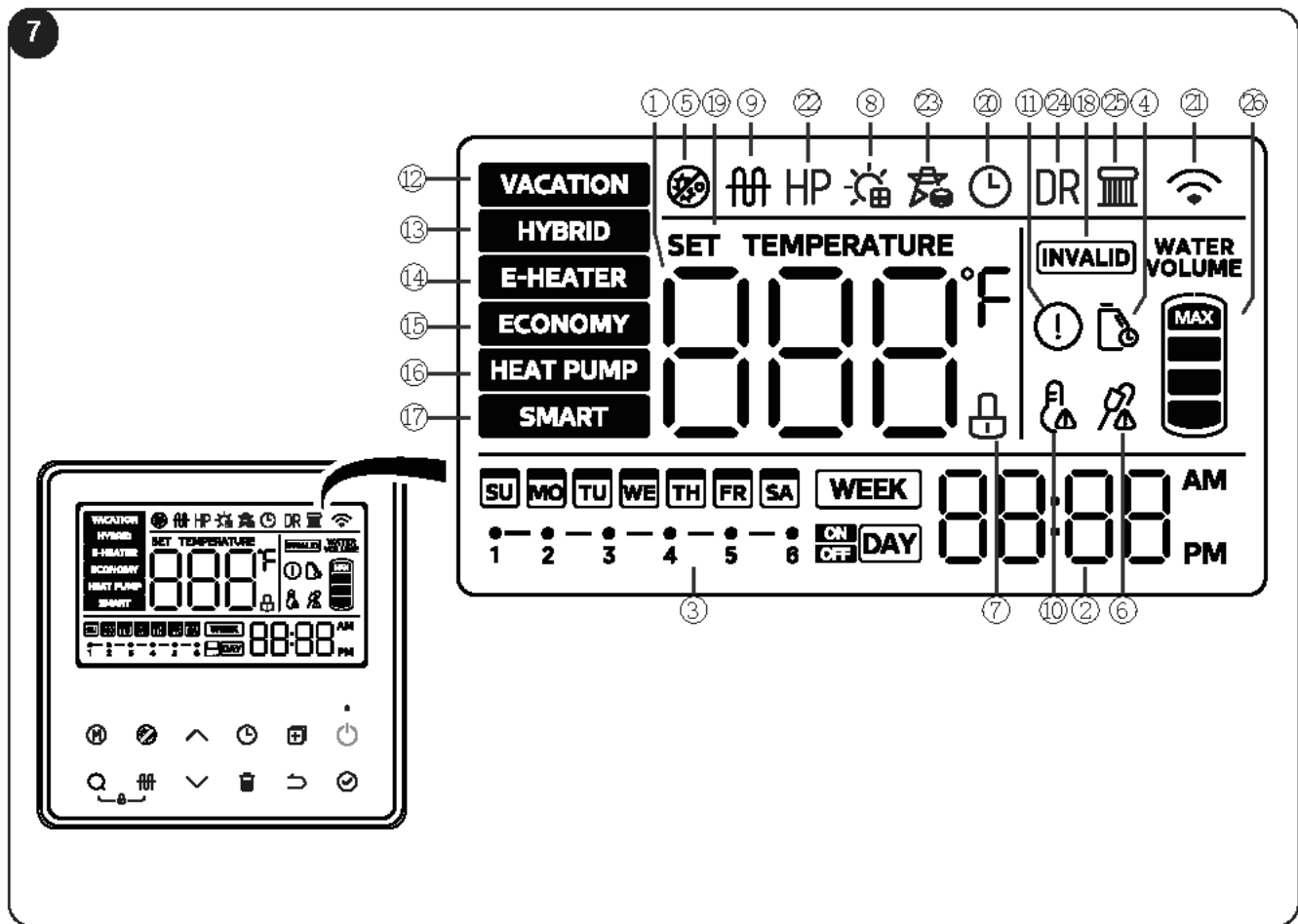

N.	Icona	Descrizione
1		888 si illumina con schermo sbloccato. Mostra la temperatura dell'acqua; Mostra i giorni di vacanza rim anenti; mostra la temperatura impostata su impostazioni; Mostra le impostazioni dell'unita/parametri di funzionam ento, codice di errore/protezione su richiesta.
2		Impostazione dell'ora e dell'orologio 20:08 mostra l'orologio. Quando c'è un'impostazione per l'orologio.
3		Sono previste icone per TIMER quotidiano e settimanale. Se se ne imposta uno, questa icona si illumina quando lo schermo viene sbloccato; Se non viene impostato alcun timer, resterà spento. Se si imposta il timer, l'icona corrispondente lampeggia con una frequenza di 2 Hz e si accende anche il timer che è stato impostato.
4		Lampeggia per ricordare all'utilizzatore la scadenza di manutenzione del serbatoio dell'acqua.

N.	Icona	Descrizione
5		Si accende quando la macchina attiva la disinfezione.
6		Blocco: Se il display è bloccato, l'icona si accende, in caso contrario verrà spenta.
7		EVU: Quando viene rilevato il segnale fotovoltaico, l'icona si accende, la temperatura di setpoint viene regolata al valore massimo e la macchina produce rapidamente l'acqua calda.
8		E-heat: Si accende quando è in funzione la resistenza elettrica, altrimenti resta spenta. NOTA: Quando non vengono riscontrate le condizioni di funzionamento per l'attivazione di questa funzione, l'icona corrispondente sul comando cablato si accende brevemente per poi spegnersi.
9		High temp. Allarme Si accende quando la temperatura dell'acqua supera i 50°C, altrimenti si spegne.

N.	Icona	Descrizione	N.	Icona	Descrizione
10		Error: Si accende quando l'unità si trova in condizione di errore/protezione.	15		SMART MODE: Memorizza le abitudini sull'acqua calda dell'utente degli ultimi 7 giorni e attiva il riscaldamento in anticipo in base alle ore di picco dell'utilizzo di acqua dell'utente. Tutte le altre ore (quando solitamente non veniva accesa la macchina) sono in modalità standby, con riscaldamento disattivato, (si consiglia all'utente di impostare questa modalità dopo 7 giorni di funzionamento regolare e normale della caldaia dell'acqua per evitare di influire sul normale utilizzo della caldaia dell'acqua per la mancata registrazione delle abitudini complete dell'utente).
11		VACATION MODE: Per la modalità Vacanza, il setpoint dell'acqua viene impostato a 15°C. Mantiene bassa la temperatura dell'acqua nel serbatoio, preriscalda l'acqua e le tubazioni dell'antigelo, riducendo il funzionamento on/off del serbatoio.	16		Quando un tasto non è valido, questa icona lampeggia per 3 sec.
12		HYBRID MODE: Operando in modalità pompa di calore, la resistenza elettrica e la pompa di calore funzionano congiuntamente in presenza di temperature ambiente estremamente basse o quando la pompa di calore è restata in funzione a lungo senza raggiungere la temperatura impostata. Impostazione modalità predefinita di fabbrica, si consiglia di impostare questa modalità con il recupero di calore COOL+DHW.	17		L'icona si accende quando si imposta la temperatura dell'acqua.
13		E-HEAT MODE: Funzionamento congiunto con la modalità pompa di calore, l'unità esterna con pompa di calore e la resistenza elettrica funzionano simultaneamente.	18		L'icona si accende quando si imposta l'orologio.
14		ECONOMY MODE: Secondo la modalità di funzionamento con pompa di calore, l'unità esterna a pompa di calore si riscalda fino alla temperatura massima dell'acqua prima di attivare la resistenza elettrica ausiliaria per il riscaldamento, la pompa di calore e la resistenza elettrica ausiliaria non sono attivate contemporaneamente. Si consiglia di utilizzare questa modalità di funzionamento quando si produce solo acqua calda, per ottenere un maggiore risparmio energetico (energy saving). NOTA: La modalità Energy-saving, consente di limitare l'accensione del riscaldatore elettrico, con un maggiore risparmio energetico, ma si sconsiglia di utilizzare l'opzione COOL + DHW (refrigerazione + produzione di acqua calda) in questa modalità, perché può facilmente influire sull'effetto del riscaldamento con acqua calda.	19		Wireless: si accende quando il Wireless è collegato; si spegne quando il Wireless non è collegato; lampeggia con una frequenza di 2 Hz quando imposta il Wireless.
			20		HEAT PUMP ICON: Questa icona si accende quando la pompa di calore è in funzione e produce acqua calda.
			21		Smart Grid ICON: Quando il segnale SG non è valido, questa icona non si illumina.

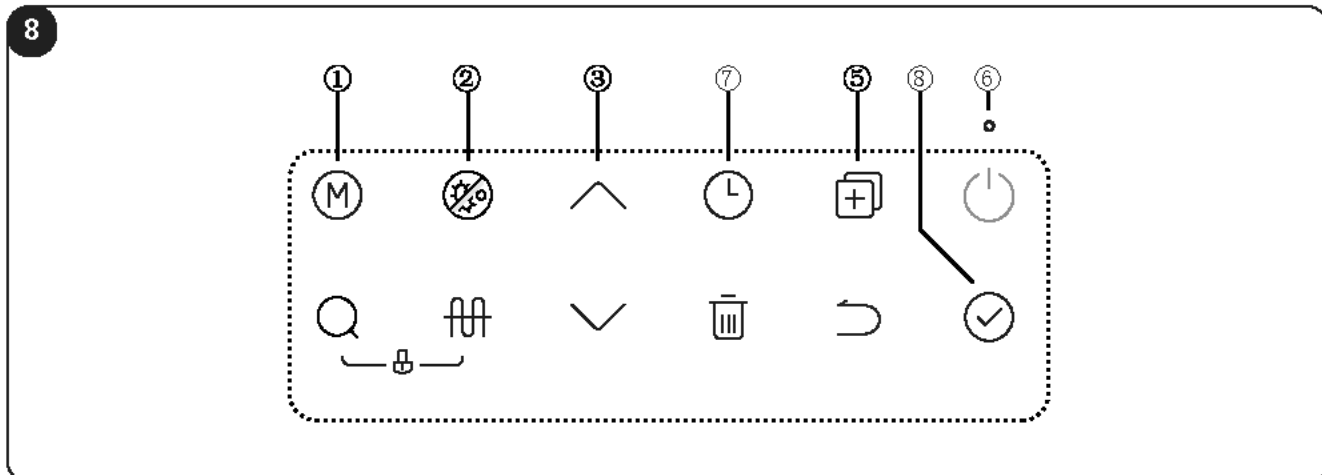

I comandi sono abilitati solo quando il display è bloccato.



N.	Icona	Descrizione
1		Premere questo tasto per cambiare modalità nella sequenza sottostante: Modalità HYBRID predefinita -> - > Modalità resistenza elettrica attiva -> -> Modalità ECONOMY -> -> Modalità Smart -> -> Modalità Vacanza (impostare i giorni) -> -> Modalità HYBRID -> ...
2		Cliccare il pulsante per attivare la funzione di sterilizzazione forzata , l'icona si accende e l'unità riscalda l'acqua fino a 70°C per la disinfezione. Quando la macchina è sterilizzata premere nuovamente il pulsante per disattivare la funzione, l'icona si spegne.
		Questo tasto è utilizzato per annullare tutte le impostazioni . Con il collegamento wireless, tenere premuto il pulsante per più di 8 sec. per uscire dal collegamento wireless.
3		Incremento e riduzione • Con lo schermo sbloccato, premendo il pulsante il valore corrispondente aumenta/diminuisce. • Premendo il tasto per oltre 1 sec., il valore aumenterà/diminuirà continuamente; • Dietro richiesta dei parametri, premendolo per la verifica delle voci si passa alla pagina su.
4		Funzione di controllo parametri/status • Sull'interfaccia principale, tenere premuto il tasto di ricerca per 1 secondo per accedere alla funzione di controllo parametri, utilizzare i tasti su e giù per cambiare il parametro da visualizzare. • 30 secondi dopo l'ultimo azionamento dei pulsanti su e giù, o premendo il pulsante Indietro o il pulsante on/off, si può uscire direttamente dalla modalità; • Si può accedere a questa funzione sia in condizione di accensione che di spegnimento.

N.	Icona	Descrizione
		Modalità Engineering • Sull'interfaccia principale, tenere premuto il tasto copia per 3 secondi per accedere alla modalità engineering; • Con i tasti su e giù è possibile selezionare la modalità, oltre che i parametri. • Al termine dell'operazione, premere il pulsante di conferma per tornare all'interfaccia principale e rendere effettive le impostazioni. • Premere il pulsante Return (Indietro) per tornare all'interfaccia precedente (interfaccia di selezione canali). • 30 secondi dopo l'ultimo azionamento dei pulsanti su e giù, o premendo il pulsante Indietro o il pulsante on/off, si può uscire direttamente dalla modalità; • Si può accedere alla modalità Engineering sia in condizione di accensione che di spegnimento. F13 - Impostazioni delle priorità per il riscaldamento (AC) e la produzione di acqua calda (DHW). Parametro 0: Priorità all'aria condizionata; Parametro 1: Priorità all'acqua calda; • L'impostazione predefinita di fabbrica è la priorità all'aria condizionata.
5		
6		Pulsante di accensione/spegnimento Premere il pulsante per accendere o spegnere l'apparecchio.

N.	Icona	Descrizione
7a		<p>TIMER (Impostazione giornaliera)</p> <ul style="list-style-type: none"> • Premere il pulsante TIMER per visualizzare l'icona del timer giornaliero "DAY". • Premere il pulsante di conferma "✓" per accedere all'interfaccia di impostazione del timer giornaliero. <p>Il timer giornaliero è suddiviso in 6 fasce temporali, ognuna può essere settata come accensione, spegnimento, impostazione della modalità, temperatura dell'acqua; una volta impostata la modalità desiderata, impostare la temperatura dell'acqua e premere il pulsante di conferma per accedere al successivo periodo della fascia; quando si finisce di impostare la sesta fascia temporale, regolare la temperatura dell'acqua, premere il pulsante di conferma e tornare all'interfaccia principale; durante questo periodo, si può premere il pulsante Return (Indietro) "↶" per tornare all'impostazione precedente o all'interfaccia principale.</p> <ul style="list-style-type: none"> • Quando si imposta l'orario di accensione e di spegnimento (on/off), premere il pulsante di cancellazione "⏏", in questo modo viene cancellato il timer impostato e verrà visualizzato (-.--). • In caso in cui gli orari si sovrappongono, l'impostazione entrerà in conflitto, la fascia di tempo impostata per prima sarà quella valida, mentre la fascia seguente sarà considerata non valida. • Si può accedere all'impostazione del timer giornaliero sia in condizione di accensione che di spegnimento.

N.	Icona	Descrizione
7b		<p>TIMER (Impostazione settimanale)</p> <ul style="list-style-type: none"> • Premere il pulsante TIMER per visualizzare l'icona del timer settimanale "WEEK". • Premere il pulsante di conferma "✓" per accedere all'interfaccia di impostazione del timer settimanale. <p>Il timer settimanale ha 7 giorni, per ogni giorno si possono impostare 6 fasce orarie, come precedentemente descritto; una volta impostata la temperatura della sesta fascia oraria, premere il pulsante di conferma per tornare all'impostazione settimanale.</p> <p>Dopo l'impostazione della temperatura dell'acqua per il 6° periodo, premere il pulsante di conferma per tornare alla selezione della settimana; durante tale periodo, si può premere il pulsante Return (Indietro) "↶" per tornare al livello d'impostazione precedente o all'interfaccia principale;</p> <ul style="list-style-type: none"> • Quando si imposta l'orario di accensione e di spegnimento (on/off), premere il pulsante di cancellazione "⏏", in questo modo si può ripristinare l'ora, la modalità e impostare la temperatura dell'acqua sul valore predefinito, verrà visualizzato (-.--). • In caso in cui gli orari si sovrappongono, l'impostazione entrerà in conflitto, la fascia di tempo impostata per prima sarà quella valida, mentre la fascia seguente sarà considerata non valida. • Nell'impostazione del timer settimanale, nella selezione settimanale, con il pulsante copia "⊕" è possibile individuare l'impostazione di un dato giorno come giorno base da copiare, selezionare altri giorni, premere il pulsante copia, dopo aver premuto il pulsante di conferma, è possibile copiare l'impostazione del giorno base sul giorno selezionato; • Si può accedere all'impostazione del timer settimanale sia in condizione di accensione che di spegnimento.
8		<p>CONFERMA</p> <p>Premere per confermare i parametri impostati.</p>

6.1 - COMBINAZIONE DI PULSANTI

Con la combinazione di alcuni tasti si può accedere ad altre funzioni.

Impostazione data e ora:

- Sull'interfaccia principale, tenere premuto il pulsante **TIMER per 3 secondi** per accedere all'impostazione della data.
- Premere il pulsante **SU/GIÙ** per selezionare la data.
- Premere il pulsante di conferma per accedere all'impostazione dell'orologio.
- Premere il pulsante **su/giù** per modificare l'ora; tenerlo premuto per accelerare l'incremento/riduzione dell'ora.
- Dopo aver regolato l'orologio, premere il pulsante di conferma per tornare all'interfaccia principale e completare l'impostazione della data e dell'ora.
- 30 secondi dopo l'ultimo azionamento del pulsante **su/giù**, o premendo il pulsante di **RETURN (Indietro)** o il pulsante **ON/OFF**, si può uscire direttamente dall'impostazione della data e dell'ora.
- L'impostazione può essere eseguita sia in condizione di accensione che di spegnimento.

Funzione wireless:

- Sull'interfaccia principale, tenere premuto il pulsante **ON/OFF per 3 secondi** per accedere alla modalità wireless.
- Accedendo all'app **OS COMFORT** selezionare la categoria di prodotto corretto e proseguire nella configurazione come indicato sull'app, una volta completato l'abbinamento, l'icona della modalità wireless resterà illuminata.
- L'abbinamento wireless può durare fino a 8 minuti, dopo 8 minuti, se l'abbinamento non è riuscito, l'icona wireless si spegne; è possibile riprovare l'abbinamento ripetendo le operazioni elencate precedentemente.
- Per ripristinare la funzione wireless tenere premuto il pulsante per cancellare per 8 secondi.
- L'impostazione può essere eseguita sia in condizione di accensione che di spegnimento.

Funzione blocco bambini:

- Sull'interfaccia principale, tenere premuto **contemporaneamente per 2 secondi i tasti "Q" e "fifft"** per attivare la funzione blocco bambini.
- Per sbloccare i comandi tenere premuto **contemporaneamente per 2 secondi i tasti "Q" e "fifft"**.
- In condizione di blocco comparirà un'icona accanto alla visualizzazione della temperatura dell'acqua.

Scelta del programma di priorità:

- Sull'interfaccia principale, premuto il pulsante **"+"** per 3 secondi per accedere alla modalità engineering e selezionare il canale **F13** tramite i pulsanti **su/giù**.
- Per selezionare la priorità sulla modalità **aria condizionata** impostare il canale **F13** su "0" tramite i pulsanti **su/giù** e confermare la scelta premendo il pulsante di conferma **"☑"**.
- Per selezionare la priorità sulla modalità **produzione acqua calda** impostare il canale **F13** su "1" tramite i pulsanti **su/giù** e confermare la scelta premendo il pulsante di conferma **"☑"**.

6.2 - PROGRAMMA DI PRIORITÀ



Se la resistenza elettrica si attiva sempre per fornire calore all'acqua a seguito dell'impostazione di priorità per l'AC, il consumo elettrico sarà maggiore. Per i mesi in cui il riscaldamento/raffreddamento dei locali è meno importante, si consiglia di impostare il Programma di priorità su DHW.



Se la funzione DHW è impostata come prioritaria e si prevedono frequenti interventi della stessa, si rischia di avere una diminuzione del comfort per via dell'interruzione del funzionamento dell'AC. Per i mesi in cui il riscaldamento/raffreddamento dei locali è più importante, si consiglia di impostare il Programma di priorità su AC.

Quando si collegano più unità interne all'unità esterna, l'utilizzatore può impostare la priorità per la funzione DHW o per l'aria condizionata (AC) sull'interfaccia utente (vedere il paragrafo precedente).

Questo determinerà come l'unità esterna interverrà in caso di richiesta di intervento simultanea da parte delle unità interne multiple:

- Se la funzione DHW è prioritaria, l'unità esterna può decidere di funzionare solo per DHW, mentre il funzionamento AC viene messo in attesa. In questo caso, al termine del funzionamento DHW, l'unità esterna può passare al funzionamento A/C.
- Se la funzione AC è prioritaria, l'unità esterna può decidere di funzionare solo per AC, nel qual caso la pompa di calore può avviare la produzione DHW. Al termine del funzionamento AC, l'unità esterna può passare alla funzione DHW.

6.3 - FUNZIONE WIRELESS (Wi-Fi)

Attivare la modalità wireless come descritto nei paragrafi precedenti.



Le istruzioni per la connessione alla rete WiFi e l'utilizzo dell'App sono disponibili sul sito www.olimpiasplendid.it nell'area download.

6.4 - RIAVVIO AUTOMATICO

In caso di guasto elettrico, l'unità memorizza tutti i parametri impostati. Quando l'alimentazione viene ristabilita l'unità torna alle impostazioni precedenti.

6.5 - BLOCCO AUTOMATICO DEL DISPLAY

Quando non si utilizza nessun pulsante per 1 minuto, lo schermo si blocca (e si spegne) ad eccezione della presenza di un codice di errore o di un allarme.

Premendo un tasto qualsiasi lo schermo si sblocca (e si accende).

Per attivare questa funzione accedere al canale 35 della modalità engineering.

6.6 - PROTEZIONE AUTOMATICA DELL'UNITÀ

Quando si inserisce la protezione automatica, l'impianto viene spento e viene avviata una funzione autodiagnostica, una volta risolto il problema ha luogo il riavvio.

Quando si inserisce la protezione automatica, l'icona "⊕" lampeggia e compare il codice di errore accanto all'indicatore della temperatura dell'acqua; l'icona e il codice di errore non scompaiono fino alla risoluzione del problema.



La protezione automatica può anche essere attivata nel caso di ostruzione dell'ingresso o uscita dell'aria, nel caso in cui l'evaporatore è ricoperto da troppa polvere; o nel caso in cui l'alimentazione elettrica non è corretta (supera l'intervallo di 220-240V).

7 - RISOLUZIONE PROBLEMI

7.1 - SUGGERIMENTI PER FALSI ERRORI

Il compressore non si avvia immediatamente dopo l'impostazione.

- Prima di riavviare il compressore, l'unità attende 3 minuti per bilanciare la pressione dell'impianto; è una logica di protezione automatica dell'unità.

La temperatura visualizzata sul display diminuisce mentre l'unità è in funzione.

- Quando la temperatura della parte superiore del serbatoio è molto più elevata di quella nella parte inferiore, l'acqua calda della parte superiore verrà miscelata con l'acqua fredda inferiore che fluisce continuamente dal rubinetto d'ingresso, in modo da ridurre la temperatura della parte superiore.

La temperatura visualizzata sul display diminuisce ma l'unità rimane chiusa.

- Per evitare continue accensioni/spegnimenti (ON/OFF) dell'unità, quest'ultima attiverà la fonte di riscaldamento solo quando la temperatura della parte inferiore del serbatoio è più bassa della temperatura impostata o della temperatura max. di almeno 6°C.

La temperatura visualizzata sul display diminuisce drasticamente.

- Il serbatoio è di tipo resistente alla pressione, in caso di richiesta di riscaldamento molto elevata, l'acqua calda verrà erogata rapidamente dalla parte superiore del serbatoio mentre l'acqua fredda verrà rapidamente riversata nella parte inferiore, quando la superficie dell'acqua fredda raggiunge il sensore di temperatura superiore, la temperatura visualizzata sul display diminuirà drasticamente.

La temperatura visualizzata sul display diminuisce molto ma c'è ancora una quantità d'acqua calda che può essere prelevata.

- Il sensore dell'acqua superiore è posizionato a 1/4 del serbatoio superiore, quando la temperatura inizia a scendere rapidamente sul display, significa che è disponibile almeno 1/4 di acqua calda nel serbatoio.

7.2 - PROBLEMI E RIMEDI

Malfunzionamento	Causa e possibile soluzione
Il display non si accende/l'acqua è fredda.	Controllare che il commutatore dell'aria sia chiusa/regolare la temperatura elevata.
Non esce acqua calda.	Verificare che la tubazione del rubinetto sia libera; controllare che la pressione dell'acqua del rubinetto non sia troppo bassa.
L'acqua fuoriesce dalla valvola di sicurezza.	Se si riscontra solamente la fuoriuscita di una piccola quantità d'acqua, per via dell'espansione termica dell'acqua non c'è nessun problema; se invece si riscontra la fuoriuscita di una grande quantità d'acqua, sostituire la valvola di sicurezza.
Il riscaldamento del serbatoio d'acqua richiede troppo tempo.	Con temperatura ambiente bassa, la velocità di riscaldamento dell'unità diminuisce, un fenomeno del tutto normale. Verificare se la resistenza elettrica funziona normalmente, controllare se è impostata la modalità di attivazione simultanea di aria condizionata + produzione di acqua calda, in questa modalità, la velocità di riscaldamento del serbatoio dell'acqua è bassa.
Non funziona.	Il fusibile è bruciato? Se la causa è la protezione dell'unità (verrà visualizzato il codice di protezione corrispondente). Se la temperatura dell'acqua è alta e non ha raggiunto le condizioni che consentono l'entrata in funzione dell'unità.
Il compressore non funziona dopo l'accensione.	Nel serbatoio c'è acqua calda che si può utilizzare. Quando si attiva l'interruttore di alimentazione, l'erogatore dell'acqua calda non funziona per circa 3 minuti dopo l'arresto di funzionamento, perché il compressore non può essere avviato prima che siano trascorsi di 3 minuti dall'arresto. Quando si cerca di attivare l'interruttore di alimentazione, la caldaia dell'acqua non può funzionare prima che siano trascorsi di 3 minuti dall'arresto.
Incremento lento della temperatura dell'acqua.	Poiché nella parte superiore del serbatoio la temperatura dell'acqua è maggiore, nella parte centrale e quella inferiore del serbatoio la temperatura dell'acqua è più bassa, bisogna aspettare finché tutta l'acqua nel serbatoio non abbia la stessa temperatura. Quando la temperatura dell'acqua in tutto il serbatoio è sostanzialmente uniforme, la temperatura dell'acqua aumenta più rapidamente.
Il display del controller di linea indica che durante il riscaldamento la temperatura dell'acqua diminuisce.	Quando la temperatura dell'acqua nella parte superiore del serbatoio è molto più alta di quella nella parte inferiore, a causa della convezione naturale, l'acqua calda e quella fredda si miscelano, facendo ridurre la temperatura dell'acqua nella parte superiore.

Malfunzionamento	Causa e possibile soluzione
La temperatura dell'acqua è in diminuzione. Basso o assente riscaldamento.	Per evitare che l'unità esegua l'accensione e lo spegnimento con troppa frequenza, si è posta una condizione per l'avvio e la regolazione della temperatura dell'acqua. Quando non si usa l'acqua, l'unità esterna comincerà a riscaldare solo quando la temperatura dell'acqua scende al di sotto della temperatura di ritorno impostata. (Il valore della temperatura di ritorno può essere impostato con il telecomando cablato).
Il display mostra un'improvvisa diminuzione della temperatura dell'acqua.	Quando si usa l'acqua calda, l'acqua fredda deve entrare nel serbatoio per mischiarsi con l'acqua calda e, naturalmente, si verificherà una stratificazione tra l'acqua calda e quella fredda. La stratificazione tra l'acqua calda e quella fredda è naturale, quando l'acqua fredda sommerge il sensore della temperatura nella parte superiore del serbatoio, la temperatura dell'acqua si ridurrà all'improvviso. Si tratta di un fenomeno naturale dovuto al tasso elevato di utilizzo del serbatoio dell'acqua dell'unità.
Viene indicato che la temperatura dell'acqua si è abbassata molto. Ma è ancora acqua calda.	Il sensore di temperatura nella parte superiore del serbatoio dell'acqua, è posizionato a 1/4 del serbatoio e la temperatura dell'acqua visualizzata è quella rilevata dal sensore nella parte superiore del serbatoio dell'acqua. Quando si utilizza l'acqua e la temperatura dell'acqua visualizzata si abbassa improvvisamente, nel serbatoio è ancora disponibile all'uso quasi 1/5 dell'acqua calda. Quando si utilizza l'acqua, nel serbatoio c'è ancora quasi 1/5 di acqua calda quando sul display la temperatura dell'acqua scende improvvisamente.
Differenza tra temperatura dell'acqua visualizzata temperatura dell'acqua impostata.	A seguito della naturale dissipazione di calore, la temperatura visualizzata sarà leggermente inferiore, si tratta di un fenomeno normale.
Durante la fase di riscaldamento, il compressore smette di funzionare e la ventola si arresta.	Con temperatura ambiente bassa, l'evaporatore può congelare e ridurre lo scambio termico, a questo punto sarà attivata l'operazione di sbrinamento. Il compressore entrerà in funzione in fase di sbrinamento e la ventola si fermerà.
Valvola di sicurezza dell'acqua corrente.	Dato che il serbatoio dell'acqua stesso è un contenitore pressurizzato chiuso, quando viene scaldato, l'acqua è soggetta a espansione termica. Quando la pressione nel serbatoio supera gli 0,8 MPa, la valvola di sicurezza interviene per far uscire l'acqua calda, proteggendo così il serbatoio dai danni della pressione eccessiva o perfino dell'esplosione.
L'unità si riscalda per un periodo di tempo e indica che la temperatura non è aumentata.	Se l'utente continua ad usare acqua calda, con conseguente aumento dell'acqua fredda nella parte inferiore del serbatoio, l'unità funziona riscaldando la temperatura dell'acqua nella parte inferiore, pertanto la temperatura nella parte superiore del serbatoio non aumenta significativamente.
La temperatura dell'acqua rilevata, dopo la sterilizzazione, è più alta della temperatura impostata.	La sterilizzazione viene eseguita dopo un certo periodo di tempo, in questa fase la temperatura visualizzata e la temperatura impostata dall'utente non sono coerenti. È richiesto parecchio tempo per l'abbassamento della temperatura dell'acqua nel serbatoio da 70°C alla temperatura impostata dall'utente; Attivando la sterilizzazione forzata o la sterilizzazione automatica, la temperatura impostata dell'unità raggiunge i 70°C (una volta effettiva). Il simbolo della sterilizzazione del processo di riscaldamento si accende. Una volta che la temperatura dell'acqua del serbatoio raggiunge i 70°C, per completare la sterilizzazione, l'icona si spegne.

7.3 - CODICI DI ERRORE

Codice errore	Descrizione del guasto
Eh0b	Errore di comunicazione tra serbatoio e pannello LCD.
EH00	Parametri di funzionamento macchina anomali.
EL01	Comunicazione errata tra serbatoio dell'acqua e unità esterna
PH15	Protezione contro le perdite
EC54	Errore TP
EC53	Errore T4
EC52	Errore T3
EH5L	Errore T5L
EH5U	Errore T5U
EH5d	Protezione disinserimento riscaldamento elettrico
PHdH	Protezione contro il funzionamento a secco
EC51	Parametri di funzionamento anomali dell'unità esterna
PH23	Protezione antigelo
PH24	Protezione antigelo per condizioni di basse temperature
EC72	Ventola CC fan fuori fase
PC12	341 Protezione contro la sovratensione
PC00	Protezione modulo IPM
PC01	Protezione contro la sovratensione
PC02	Protezione contro la temperatura max. compressore
PC03	Protezione o anomalia pressione impianto
PC04	Protezione feedback compressore
PC08	Protezione corrente unità esterna
PC40	Errore di comunicazione comando principale esterno e mancata comunicazione driver chip
PC43	Protezione contro anomalia di fase compressore
PC44	Protezione velocità 0 compressore
PC45	Protezione di sincronizzazione 341PWM
PC46	Protezione anti stallo compressore
PC49	Protezione da sovracorrente compressore
PC51	Protezione sovratemperatura T2
PC52	Protezione sottotemperatura T2
EC07	Protezione anti stallo ventola unità esterna
PH9b	Protezione da sovratemperatura per serbatoio dell'acqua
EC55	Guasto sensore IGBTEC56 Guasto sensore T2b



I codici diagnostici elencati qui sopra sono quelli più comuni. Se viene visualizzato un codice diagnostico non elencato in precedenza, contattare l'assistenza tecnica indicando il numero riportato sulla copertina di questo manuale.

8 - MANUTENZIONE E PULIZIA



Prima di procedere ad un qualsiasi intervento di manutenzione e pulizia accertarsi sempre di aver spento l'impianto, con l'utilizzo del telecomando, e di aver staccato la spina di alimentazione dalla presa dell'impianto (o di aver posizionato su "0" OFF il sezionatore generale a monte).

8.1 - MANUTENZIONE

Di seguito alcune operazioni da svolgere per eseguire una corretta manutenzione dell'unità:

- Controllare il collegamento tra spina e presa di alimentazione e collegare regolarmente a terra il cablaggio;
- In alcune zone fredde (sotto gli 0°C) o se l'impianto resta fermo a lungo, tutta l'acqua deve essere scaricata per evitare il congelamento dell'interno del serbatoio e il danneggiamento della resistenza elettrica.
- Si consiglia di pulire l'interno del serbatoio e la resistenza elettrica ogni sei mesi per mantenere prestazioni efficienti.
- Controllare la barra dell'anodo ogni sei mesi e sostituirla se usurata. Per maggiori informazioni, contattare il fornitore o l'assistenza clienti.
- Se il volume dell'acqua in uscita è sufficiente, si consiglia di impostare una temperatura bassa per ridurre il rilascio di calore, prevenire le incrostazioni e risparmiare energia.

8.1.1 - Prima di spegnere l'impianto per un lungo periodo

- Scollegare l'alimentazione;
- Svuotare tutta l'acqua del serbatoio e della tubazione e chiudere tutte le valvole;
- Controllare regolarmente i componenti interni.

8.1.2 - Sostituzione anodo

- Spegner l'alimentazione e chiudere la valvola d'ingresso dell'acqua.
- Aprire il rubinetto dell'acqua calda e ridurre la pressione nel contenitore interno.
- Aprire la valvola di scarico e spurgare l'acqua finché smette di defluire.
- Estrarre la barra dell'anodo.
- Sostituire la barra dell'anodo con una barra nuova e assicurarsi che sia ermeticamente sigillata.
- Aprire il rubinetto di immissione dell'acqua fredda finché l'acqua esce dal rubinetto di uscita, quindi chiudere il rubinetto di uscita dell'acqua.
- Accendere e riavviare l'unità.



Dato che la barra dell'anodo deve essere sostituita estraendola dall'alto, bisogna lasciare almeno 800 mm in altezza alla sommità dell'impianto per consentire la sostituzione della barra.



La sostituzione della barra dell'anodo deve essere eseguita da un tecnico dell'assistenza specializzato, non sostituire le barre dell'anodo senza autorizzazione perché si potrebbe danneggiare il serbatoio.

8.1.3 - Sostituzione batteria pannello di comando

Potrebbe essere necessario dover sostituire la batteria del pannello di comando. Procedere come descritto di seguito:

- Svitare le viti che fermano la scocca in plastica e rimuoverla.
- Rimuovere la protezione in plastica (A) presente nella parte interna della scocca tolta precedentemente.
- Rimuovere la protezione in plastica (A) facendo leva con un cacciavite nei due punti (B) per aprire il pannello di comando (C).
- Rimuovere la batteria da sostituire.
- Posizionare la nuova batteria nell'apposita nicchia (D).
- Richiudere tutto agendo inversamente dallo smontaggio.

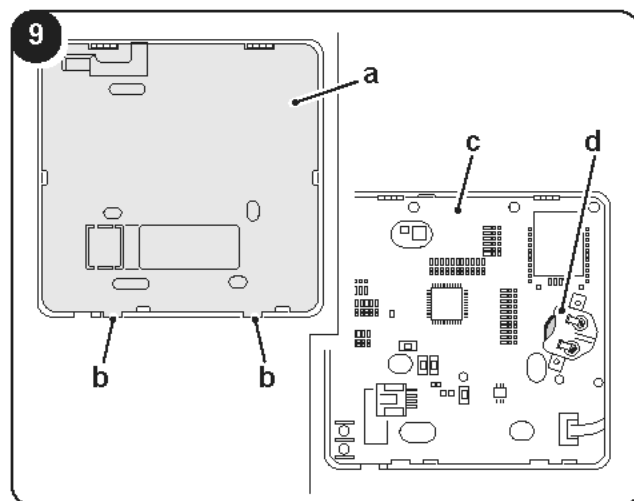

**PERICOLO DI INGESTIONE:**

questo prodotto contiene una batteria a bottone o a moneta.



TENERE FUORI DALLA PORTATA DEI BAMBINI; se si ritiene che le batterie possano essere state ingerite o inserite in una parte del corpo, rivolgersi immediatamente a un medico.



L'ingestione può provocare ustioni chimiche, perforazione dei tessuti molli e morte. Entro 2 ore dall'ingestione possono verificarsi gravi ustioni. Rivolgersi immediatamente a un medico se si sospetta che una batteria sia stata ingerita o inserita in una parte del corpo.



- Rimuovere e riciclare immediatamente o smaltire le batterie usate secondo le normative locali e tenere lontano dai bambini. **NON** smaltire le batterie nei rifiuti domestici o incenerirle.
- Anche le batterie usate possono causare gravi lesioni o morte.
- Chiamare un centro antiveleni locale per informazioni sul trattamento.
- Le batterie non ricaricabili non devono essere ricaricate.
- Non forzare la scarica, la ricarica, lo smontaggio, il riscaldamento al di sopra dei limiti di legge (-20-70 °C) o incenerire. In caso contrario, potrebbero verificarsi lesioni dovute a sfiati, perdite o esplosioni con conseguente formazione di bolle chimiche.
- Assicurarsi che le batterie siano installate correttamente secondo la polarità (+ e -).
- Rimuovere e riciclare immediatamente o smaltire le batterie delle apparecchiature non utilizzate per un periodo di tempo prolungato, secondo le norme locali.



Non smaltire le batterie come rifiuti urbani non differenziati. Consultare le leggi locali per il corretto smaltimento delle batterie.

Le batterie hanno un simbolo chimico nella parte inferiore dell'icona di smaltimento. Questo simbolo chimico indica che la batteria contiene un metallo pesante che supera una certa concentrazione. Un esempio è il Pb: Piombo (>0,004%).



Gli apparecchi e le batterie usate devono essere trattati in una struttura specializzata per il riutilizzo, il riciclo e il recupero.

8.2 - MANUTENZIONE PERIODICA

	Contenuto da controllare	Frequenza da rispettare	Intervento da eseguire
1	Filtro dell'aria (ingresso/uscita)	Ogni mese	Pulire il filtro.
2	Barra dell'anodo	Ogni sei mesi	Sostituire la barra se usurata.
3	Serbatoio interno	Ogni sei mesi	Pulire il serbatoio.
4	Caldaia elettrica	Ogni sei mesi	Pulire la caldaia elettrica.
5	Valvola di sicurezza	Ogni anno	Azionare la manopola della valvola di sicurezza per essere sicuri che i condotti dell'acqua siano liberi.
			Se l'acqua non scorre liberamente quando si aziona la manopola, sostituire la valvola di sicurezza.

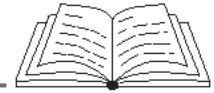

0 - SYMBOLS	3
0.1 - GENERAL WARNINGS.....	3
1- DESCRIPTION OF THE APPLIANCE (Fig.1)	5
1.1 - LIST OF THE COMPONENTS SUPPLIED (Fig.2).....	5
1.2 - RECEIPT AND UNPACKING.....	5
2 -INSTALLATION MODE	6
2.1 - INSTALLATION WARNINGS.....	6
2.2 - INSTALLATION PROCEDURES.....	7
3 -INSTALLATION	8
3.1 - R32 COOLANT CIRCUIT.....	10
3.2 - R32 COOLANT PIPE.....	10
3.3 - MINIMUM SPACE REQUIREMENTS.....	11
3.4 - ELECTRIC CONNECTION.....	11
3.4.1 - Power supply specifications.....	11
3.4.2 - System wiring diagram.....	12
3.4.3 - Check-list for installation procedures.....	13
4 - OPERATING TESTS	13
4.1 - FILLING WITH WATER BEFORE COMMISSIONING.....	13
4.2 - CHECKS BEFORE COMMISSIONING.....	14
5 - OPERATIONS	14
5.1 - FUNCTIONS.....	15
5.1.1 - Weekly disinfection function.....	15
5.1.2 - Vacation function.....	15
5.1.3 - Remote stop function.....	15
5.1.4 - Search function.....	15
6- CONTROL PANEL	17
6.1 - KEY COMBINATIONS.....	21
6.2 - PRIORITY PROGRAM.....	21
6.3 - WIRELESS FUNCTION (Wi-Fi).....	22
6.4 - AUTOMATIC RESTART.....	22
6.5 - AUTOMATIC SCREEN LOCK.....	22
6.6 - AUTOMATIC UNIT PROTECTION.....	22
7 - TROUBLESHOOTING	22
7.1 - SUGGESTIONS FOR FALSE ERRORS.....	22
7.2 - TROUBLESHOOTING.....	23
7.3 - ERROR CODES.....	25
8 - MAINTENANCE AND CLEANING	26
8.1 - MAINTENANCE.....	26
8.1.1 - Before shutting down the system for a long time.....	26
8.1.2 - Anode replacement.....	26
8.1.3 - Control panel battery replacement.....	26
8.2 - PERIODIC MAINTENANCE.....	27



DISPOSAL

The symbol on the product or packaging indicates that it should not be treated as regular household waste. Instead, it must be taken to a designated collection point for electrical and electronic equipment recycling. By disposing of this product responsibly, you help prevent potential negative impacts on the environment and health that could arise from improper disposal. For more detailed information on recycling this product, please contact your municipal office, local waste disposal service, or the store where you purchased it. This instruction is only valid in EU member states.

The images in the manual are for explanatory purposes only.
They may vary slightly from the purchased product.

0 - SYMBOLS

The pictograms in the following chapter provide clear and concise information to ensure the correct and safe operation of the machine.



Index

Paragraphs marked with this symbol contain critical information and requirements, especially concerning safety. Failure to comply with the indications may lead to:

- risk to operator safety
- loss of contractual guarantee
- disclaimer of liability by the manufacturer.



HAZARD

Indicates that the appliance uses inflammable refrigerant. If the refrigerant escapes and is exposed to a source of external ignition, there is a fire risk.



HAZARDOUS ELECTRICAL VOLTAGE

It informs the personnel concerned that if the operation is not carried out in compliance with the safety regulations, it presents the risk of suffering electrical shock.



GENERIC HAZARD

It informs the personnel concerned that if the operation is not carried out in compliance with the safety regulations, it presents the risk of suffering physical damage.

0.1 - GENERAL WARNINGS









WHEN USING ELECTRICAL EQUIPMENT, BASIC SAFETY PRECAUTIONS MUST ALWAYS BE FOLLOWED IN ORDER TO REDUCE RISKS OF FIRE, ELECTRIC SHOCKS AND INJURY, INCLUDING THE FOLLOWING:



1. This document is confidential pursuant to the law and may not be reproduced or transferred to third parties without OLIMPIA SPLENDID's explicit authorisation. The machines may undergo updates and therefore have details different from those represented, without prejudice to the texts contained in this manual.
2. Carefully read this manual before performing any operations (installation, maintenance, or use) and strictly follow the instructions provided in each chapter.
3. Make all personnel involved in transport and installation of the machine aware of these instructions.
4. **THE MANUFACTURER IS NOT LIABLE FOR INJURY/DAMAGE TO PERSONS/OBJECTS DERIVING FROM FAILURE TO COMPLY WITH THE REGULATIONS CONTAINED IN THIS BOOKLET.**
5. The manufacturer is entitled to modify its own models at any time, except for the essential characteristics described herein.



6. The unit must be properly earthed.
7. An earth-leakage circuit breaker must be installed near the power supply.
8. Do not remove, cover, or obscure any permanent information, including instructions, labels, or data, located on the exterior of the unit or inside its panels.
9. The precautions stated in this manual and on the labels affixed inside the appliances, must be complied with during assembly, and at every maintenance operation. All precautions suggested by common sense and by the Safety regulations in force in the place of installation must also be taken.

-  10. A qualified technician is required to install this unit. Improper installation can cause water leakage, electrical shock, or fire.
-  11. For unit handling, repairs, or maintenance, consult a qualified technician or contact the service department.
-  12. The electrical connection must comply with the guidelines of the local electricity provider, local regulations, and the instructions outlined in this manual.
-  13. Never use cables and fuses with incorrect rated current, otherwise the unit may fail causing a fire.
14. Never use flammable sprays such as hairspray, fixatives or paints near the unit.
15. If the power cord is damaged, it must be replaced by the manufacturer or by its customer service department or a similarly qualified person in order to avoid any hazards.
-  16. The water temperature can exceed 50°C causing burns and severe burns. The use of special water temperature limiting valves is recommended.
-  17. Do not touch the product with wet hands (when on).
Fire and electric shocks risk.
18. The power supply must be installed at a height greater than 1.8 meters. In areas where water splashes may occur, ensure the power supply is positioned away from the water source.
19. A one-way valve must be installed on the water inflow side (available as an accessory; refer to the relevant paragraph for details).
20. During operation, it is normal for water to drip from the safety valve hole. However, if you find excessive water leakage, please contact customer service.
21. After a long period of use, check the unit base and fittings. If damaged, the unit may fail and cause injury.
22. Fit the drain pipe in a way to ensure regular draining.
23. Improper construction of a drainage system can lead to water spills that may damage building structures, furniture, and other items.
-  24. Do not touch inner machine parts.
-  25. Do not remove the front panel as live electrical parts are exposed. Do not cut off the electric power supply.
26. The system switches off and automatically restarts heating. Continuous power supply is required to heat the water, except during service and maintenance operations.



This product must be used exclusively according to the specifications indicated in this manual. Use different to that specified, could cause serious injuries.

THE MANUFACTURER IS NOT LIABLE FOR INJURY/DAMAGE TO PERSONS/ OBJECTS DERIVING FROM FAILURE TO COMPLY WITH THE REGULATIONS CONTAINED IN THIS MANUAL.

1- DESCRIPTION OF THE APPLIANCE (Fig.1)

- | | |
|-----------------------------|----------------------------------|
| 1. Anode | 9. Gas outlet |
| 2. Safety valve | 10. Drain pipe |
| 3. Water outlet | 11. Electrical resistance |
| 4. Top temperature probe | 12. Lid |
| 5. Bottom temperature probe | 13. Electric control board cover |
| 6. Grip | 14. Control panels |
| 7. Water inlet | 15. Aesthetic panel |
| 8. Gas inlet | 16. Panel cover |

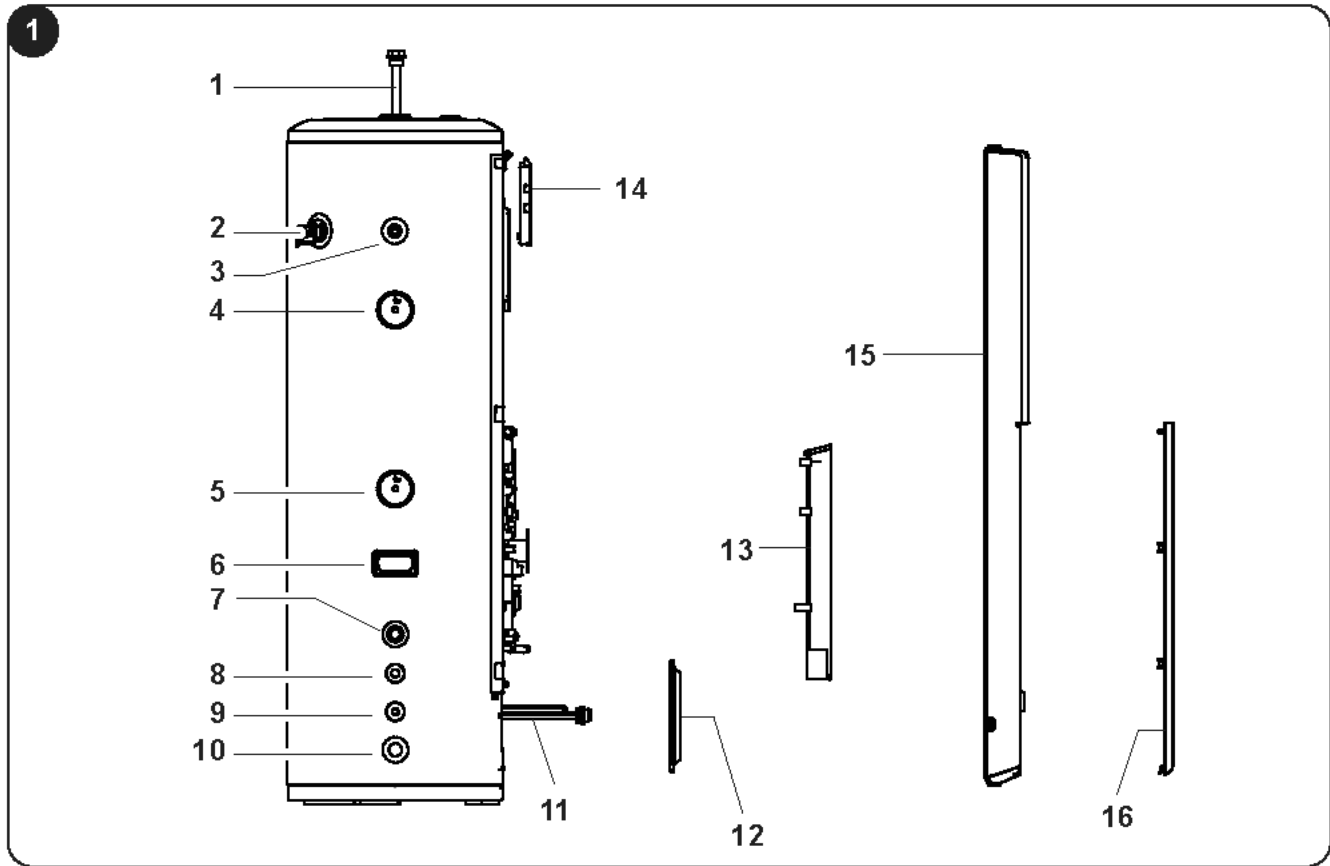

1.1 - LIST OF THE COMPONENTS SUPPLIED (Fig.2)

 The parts indicated below are included in the supply. The other items necessary for installation must be purchased.

- | | |
|---|--|
| a. Instruction manual | c. Water pipe fitting (connection between internal and external pipes) |
| b. One-way valve (prevents water from going back into the boiler) | d. Metal clamp (to secure the tank to the wall) |

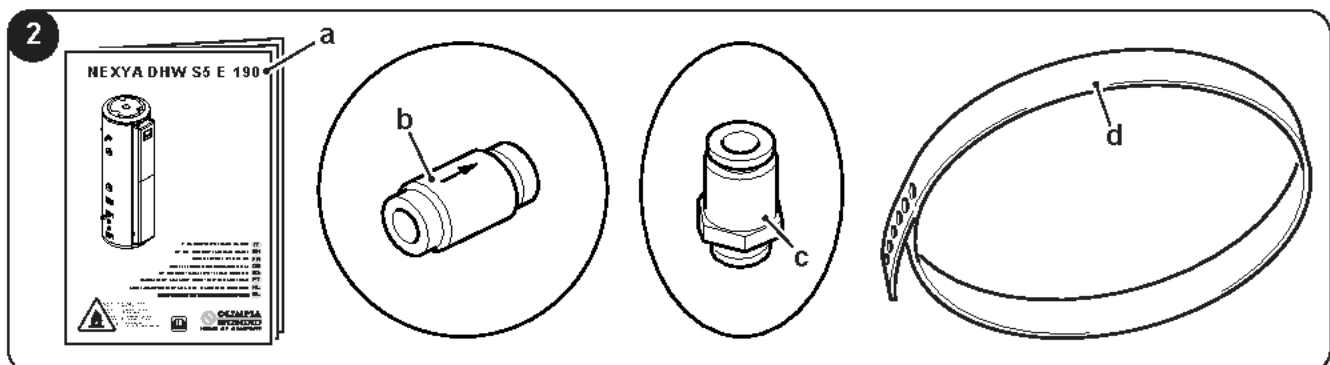

1.2 - RECEIPT AND UNPACKING

The unit is quite heavy; therefore, transport and unpacking should be performed by two or more people. DO NOT tilt the unit excessively during handling.

The units are delivered complete and in perfect condition. However, for the quality control of the transport services, follow the warnings below:

- a. On receipt of the packages, check whether the packaging is damaged. If this is the case, withdraw the goods with reserve, producing photographic proof and any apparent damage.
- b. Unpack, checking the presence of the individual components with the packing lists.
- c. Control that all components have not undergone damage during transport. If this is the case, inform the carrier by registered letter with acknowledgement of receipt within 3 days of receiving the goods, presenting photographic documentation.
- d. Pay attention when unpacking and installing the equipment.
Sharp parts can cause injury. Pay particular attention to the edges of the structure and the fins of the condenser and evaporator.
- e. Send the same information by fax also to **OLIMPIA SPLENDID**.

For any controversy the court of jurisdiction will be BRESCIA.



Keep the packaging for at least the duration of the warranty period, for any shipments to the after-sales centre for repairs. Dispose of packaging in compliance with the regulations in force regarding waste disposal.

2 - INSTALLATION MODE

2.1 - INSTALLATION WARNINGS



The appliance must be installed, operated and stored in a room with temperature between 5-43°C. Ensure that the room temperature around the appliance does not drop below 5°C to prevent the water from freezing. Do not install the appliance in areas where it may be exposed to rain.



Failure to apply the regulations indicated, which can cause unit malfunctioning, relieve OLIMPIA SPLENDID from any form of warranty and any damage/injury caused to persons, animals or objects.



It is essential that the electrical system is compliant, adheres to the specifications outlined in the technical data sheet, and includes proper grounding.



**Do not install, remove, or reinstall the appliance yourself (customer).
Fire or electric shock, explosion or injury risk.**



Always contact the dealer or authorised service centre for installation. Fire or electric shock, explosion or injury risk.



**Check that the installation area is not damaged over time.
If the base crumbles or gives way, the unit could also fall, causing furniture damage, product failure and personal injury.**



Install in a place where the wall or floor is sturdy, solid and is able to support the appliance.



Do not install the appliance in a place where there could be flammable gas leaks.



- Consider the room air temperature when using the heat pump mode, ensuring it remains within the specified operating limits.
If the room air temperature exceeds the specified limits, the electric resistance will trigger to meet the hot water demand, and the heat pump will cease operation, with electric heating taking its place.
- For the specific operating range of the outdoor unit, refer to the instruction manual of the outdoor unit.
- The unit located in unconditioned environments (i.e., garages, basements, etc.) may require insulation of the water, condensate, and drain pipes to protect them from freezing.



Avoid installing the unit in the following places to avoid breakdowns (if unavoidable, consult the supplier):

- Location full of mineral oils, such as lubricant for cutting machines.
- Location along the coast, where the air has a high salt concentration.
- Location near hot springs where corrosive gases, e.g., sulphide gases, are present.
- Factories where the voltage fluctuates greatly.
- Inside a vehicle or cabin.
- Location with direct sunlight and other heat sources (e.g. kitchens).
- An area with high levels of electromagnetic waves.
- An area where flammable gases or materials are present.
- An area where acid or alkali gases evaporate.



A drain pipe must be connected to the pressure limiter. Install the pipe with a continuous downward slope in an area protected from frost.

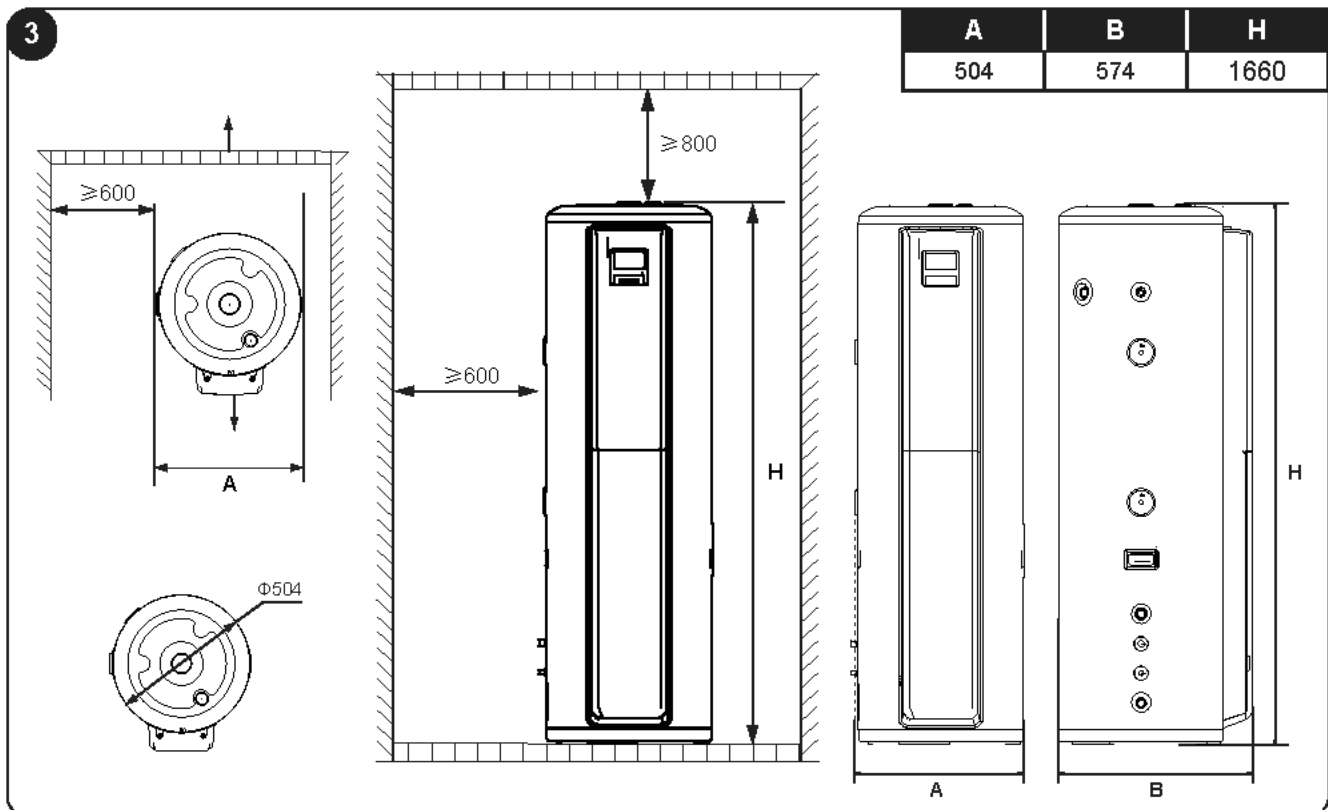

2.2 - INSTALLATION PROCEDURES



- The unit must be firmly secured to avoid noise and shaking.
- Make sure there are no obstacles around the unit.



Ensure that the tank is installed upright and securely, allowing sufficient space for both installation and maintenance.



The tank must be placed in a space where it receives a constant air flow.

Once you have chosen the right place for the installation, proceed as follows (fig.4):

1. Place the unit on the stable and flat floor in an upright position resting it against the desired wall.
2. Connect all pipes (water, outdoor and indoor unit).
3. Determine the height at which you want to install the fixing band (1) and drill a hole in the wall accordingly.
4. Insert the expansion bolts (2) into the holes made previously and secure the side of the band with fewer holes to the wall.
5. Tighten the fixing band (1) using the screw (not supplied).
6. Lock the unit in place and cut any excess band.
7. Check that the unit is firmly secured.

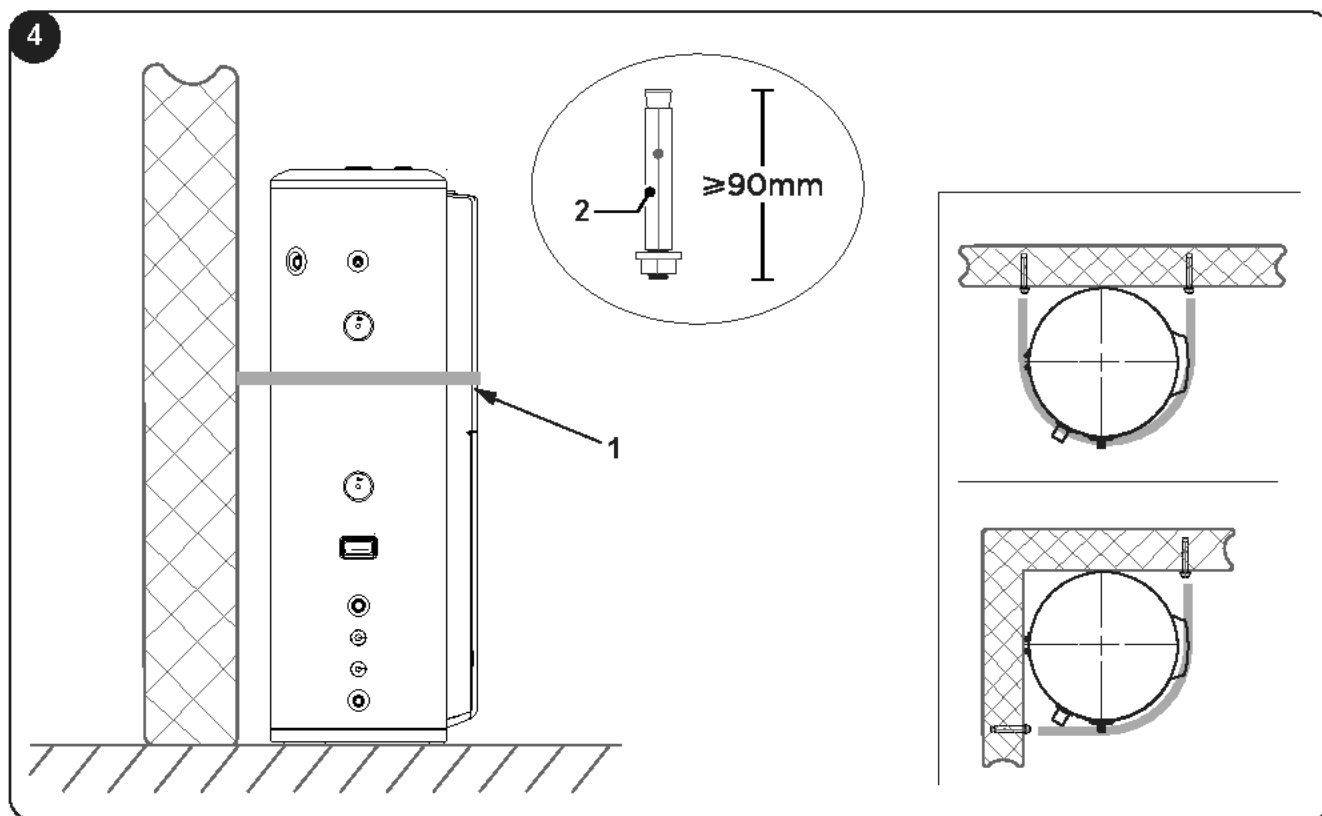

For the installation of the outdoor unit and other appliances, please refer to the manual provided with these units.

3 - INSTALLATION

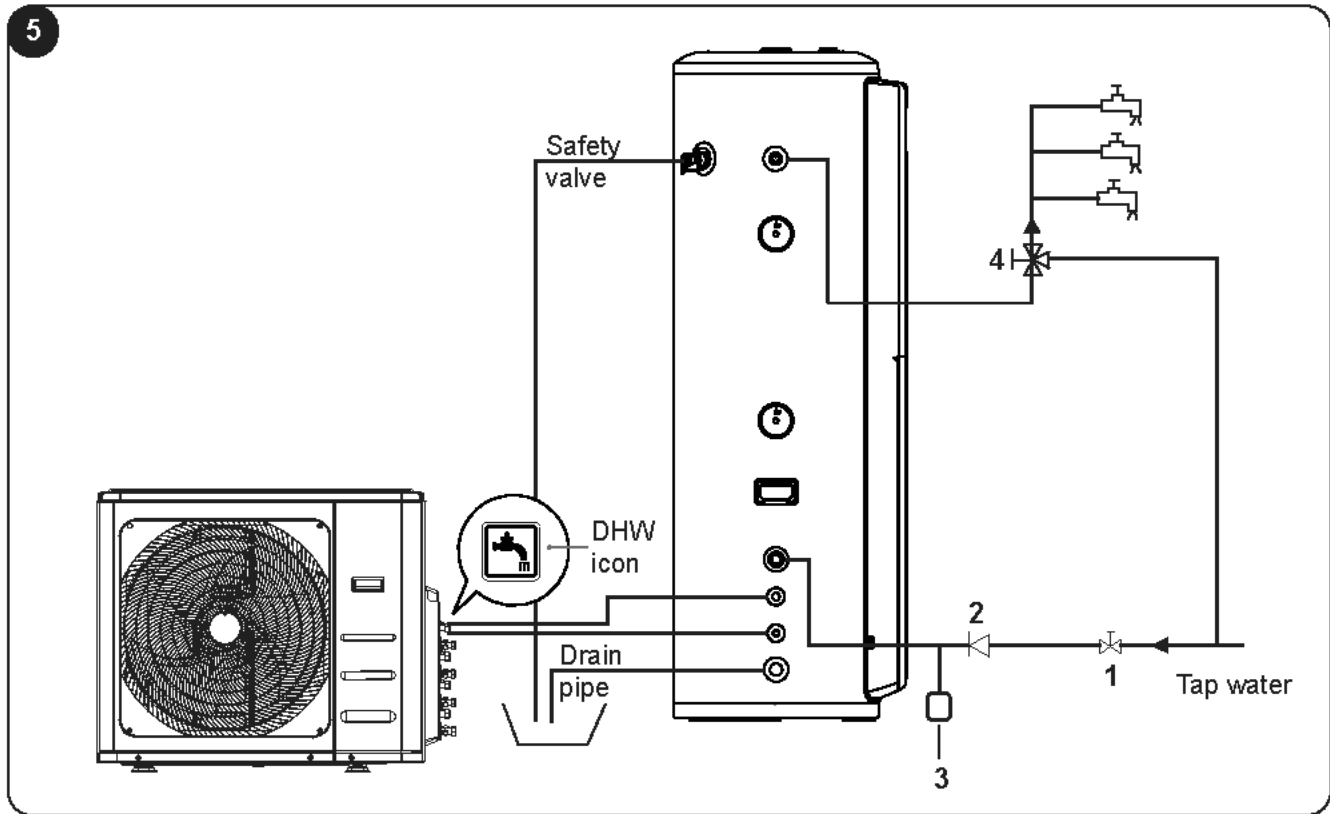

Accessories	Function	Installation requirements
Shut-off valve	The valve triggers to stop water flow.	The size must correspond to the diameter of the water pipe.
One-way valve	Check valve to prevent water flow into the tank.	Supplied.
Expansion tank (3)	It keeps the pressure in the water pipes constant.	Optional installation (5L).
Temperature limiter valve (4)	It mixes the outgoing water with the cold water to have a constant water temperature.	The size must correspond to the diameter of the water pipe.

 **A temperature limiter valve is required at the hot water utilisation terminal.**

- The specification for the water inlet or outlet thread is RC3/4" (external thread). The pipes must be properly insulated to prevent heat loss.
- The specification for the safety valve connection thread is RC3/4" (internal thread). Upon completion of the installation, ensure that the exhaust pipe outlet is positioned outside.
- External static pressure at 0.1 MPa during testing.
- The specification for the one-way valve thread for accessories is RC3/4". It is used to prevent water from returning to the boiler.
- When the plumbing is operational, open the cold water inlet valve and the hot water outlet valve to begin filling the tank. Once the water flows regularly from the outlet pipe (tap water outlet), the tank is full, close all valves and check that there are no leaks from the pipe.
- If the inlet water pressure is less than 0.15 MPa, a pump must be installed at the water inlet.



In the event that the unit has been installed at a point where the outdoor temperature is below the freezing threshold:

- Provide thermal insulation for all hydraulic components.
- The safety valve knob should be pulled out once every six months to ensure the valve is not obstructed.
- To prevent the tank from freezing, empty it without operating it (the unit remains powered to protect the tank).



Do not disassemble the safety valve. Do not obstruct the drain pipe. Tank explosion risk.



Pay attention to the hot water in the valve. Burn risk.

- To ensure the safe use of the tank (1) in case of water supply pressure higher than 0.65 MPa, a pressure reduction valve must be installed on the water inlet pipe.
- Condensate may leak out of the unit if the drain pipe is clogged or the unit is used in a very humid environment, in which case, it is recommended to use a drain pan, as illustrated in the figure:

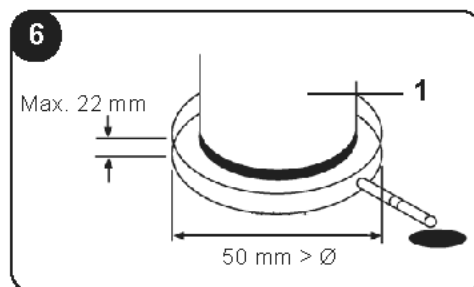

3.1 - R32 COOLANT CIRCUIT

The outdoor unit is filled with R32 gas, an odourless flammable coolant gas with low combustion speed (class A2L). In the event of a coolant leak, contact with an external ignition source may result in a fire hazard. The coolant flows into the tank through the gas pipes.

Ensure that the installation of the unit and the coolant duct complies with the applicable laws and regulations in each country.



Refer to the outdoor unit manual for all warnings regarding R32 gas.

3.2 - R32 COOLANT PIPE

Length of coolant pipe from indoor unit to outdoor unit



For specific installation instructions, refer to the Outdoor Unit Manual.

Outdoor Unit and Indoor Unit Piping Connection Size

Outdoor unit			Indoor unit		
Model	Pipe sizes		Model	Pipe sizes	
	Gas pipe	Liquid pipe		Gas pipe	Liquid pipe
NEXYA WHR S5 E QUADRI 27	Ø 9,52 (3/8")	Ø 6,35 (1/4")	NEXYA DHW S5 E 190	Ø 9,52 (3/8")	Ø 9,52 (3/8")



The installation of the unit and the coolant duct must adhere to local and national regulations specific to the designated coolant.

As the appliance contains R32 gas, a minimum surface area for installation must be taken into account. If the total coolant charge is <1.84 kg, it is not necessary to install the machine respecting a minimum surface.



Refer to the outdoor unit installation manual for the amount of coolant in case of top up.

3.3 - MINIMUM SPACE REQUIREMENTS

If the total coolant quantity exceeds 1.84 kg, the unit must be installed, operated, and stored in a room that meets or exceeds the required minimum surface area.

Refer to the chart and table to establish the minimum criteria:

Coolant quantity (kg)	Minimum surface area (m ²) (H: 2.2 m)
1.84	29
1.9	31
2.0	34
2.1	38
2.2	41
2.3	45
2.4	49
2.5	53
2.6	58
2.7	62
2.8	67
2.9	71

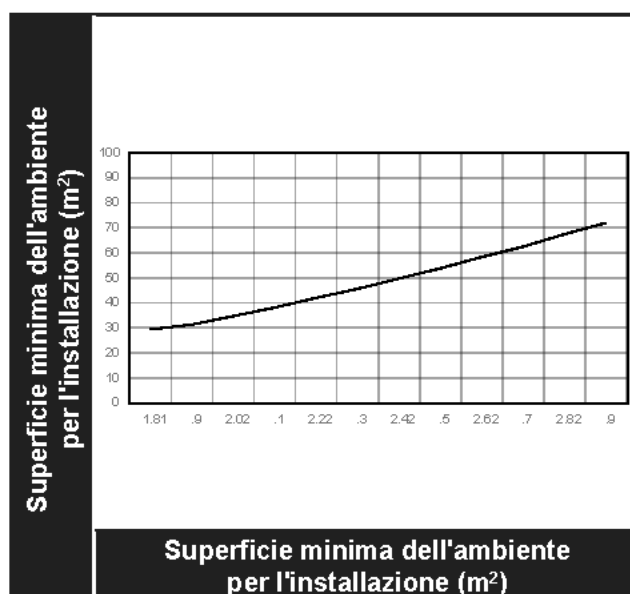

3.4 - ELECTRIC CONNECTION



- The power supply voltage and frequency values respect that specified on the appliance data plate.
- The power supply line has an effective earth connection and it is correctly dimensioned for maximum absorption.
- In accordance with national regulations, a disconnection device for all poles with a minimum separation distance of 3 mm per pole, along with a residual current device (RCD) with a nominal rating greater than 10 mA, must be integrated into the fixed wiring.
- Adjust the current leakage protection device according to the relevant government electro technical regulations.
- The power cable and signal cable must be laid correctly and neatly, without mutual interference or contact with the connecting tube or valve.
- Qualified technicians must wire the unit in compliance with national wiring regulations and the enclosed wiring diagram.

3.4.1 - Power supply specifications

The recommended power cord model is H05RN-F.

Model name	NEXYA DHW S5 E 190 220-240V— 50 Hz
Power supply	220-240V - 50 Hz
Minimum power cord diameter (mm ²)	1.5 (For water tank with electric heating)
Earth cable (mm ²)	1.5 (For water tank with electric heating)
Manual switch (A) Capacity/Fuse (A)	30/20 (for DHW)
Leakage switch	(Not included)



The unit must be installed with a leakage switch placed near the power supply.

ENGLISH

RT5L: Lower tank temperature sensor
RT5U: Upper tank temperature sensor

-- The dashes indicate that the element is OPTIONAL.
 ▲ This symbol indicates that the power supply is separate from the air conditioner one.

This dashed box shows wiring in the water tank

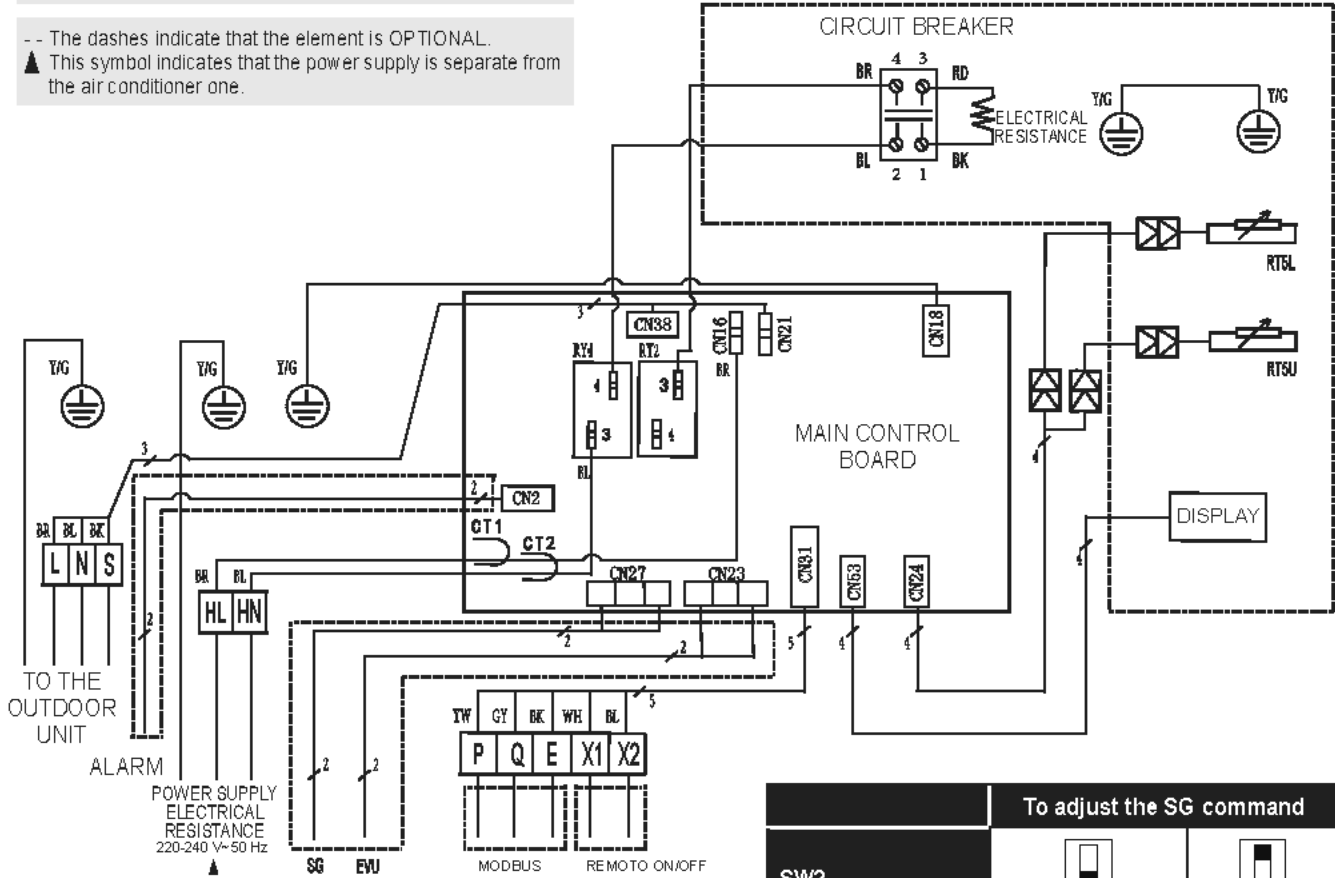

To adjust the SG command	
SW2	
MODE	SG ON
FACTORY SETTINGS	✓

3.4.2 - System wiring diagram

Respect the wiring diagram below, taking care to dimension the cables according to the current flowing in them. The electrical resistance must be powered by an independent electrical circuit; do not use the power supply from the outdoor unit.

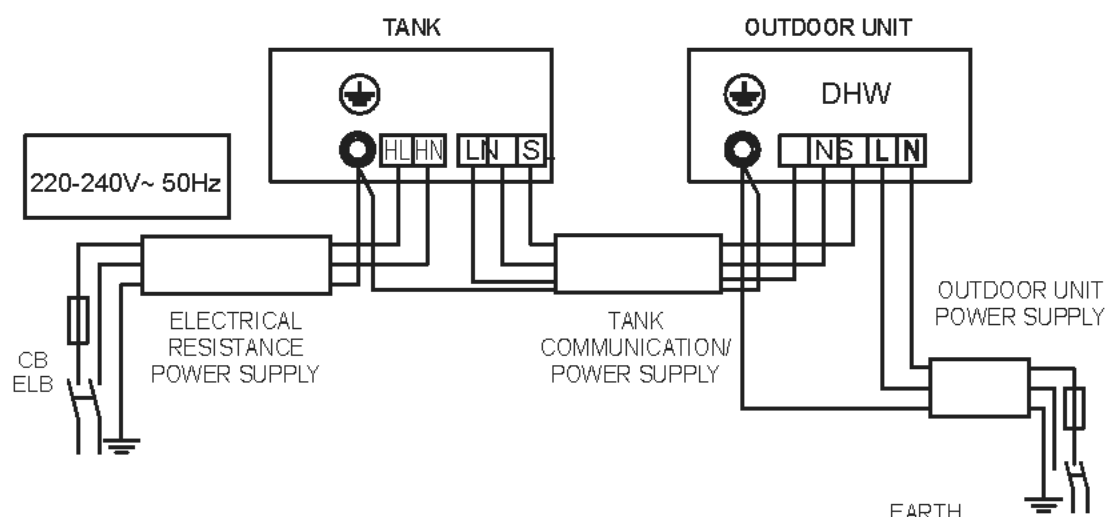

3.4.3 - Check-list for installation procedures

The recommended power cord model is H05RN-F.

Location	
The floor under the tank must be able to support the weight of the unit filled with water.	<input type="checkbox"/>
Installation in indoor environments (such as a basement or garage) and in an upright position. Away from freezing temperatures.	<input type="checkbox"/>
Measures taken to protect the area from water damage. E.g. metal drain pan installed and connected to a special drain.	<input type="checkbox"/>
Sufficient space for water boiler maintenance.	<input type="checkbox"/>
The unit is NOT placed in any kind of closet or cramped space.	<input type="checkbox"/>
The site must be free of any corrosive elements, such as sulphur, fluorine, and chlorine, which are commonly found in aerosols, detergents, bleaches, cleaning solvents, air fresheners, paints, solvents, refrigerants, and various other commercial and household products. In addition, excessive dust and lint can affect the operation of the unit which will need to be cleaned more frequently.	<input type="checkbox"/>
Room air temperature should be between -15°C and 43°C. If the room air temperature exceeds the upper and lower limits, the electrical components would be activated to meet the hot water demand.	<input type="checkbox"/>

Plumbing pipes	
The safety valve must be correctly installed with a drain pipe connected to a suitable drain and protected from frost.	<input type="checkbox"/>
All piping must be properly installed and must not leak.	<input type="checkbox"/>
The unit must be completely filled with water.	<input type="checkbox"/>
The water temperature limiter valve or mixer (recommended) must be installed according to the manufacturer's specific instructions.	<input type="checkbox"/>

Condensate Drain Pipe Installation	
The unit must be positioned with access to a special drain or condensate drain pump.	<input type="checkbox"/>
The condensate drain pipes must be installed and connected to a special condensate drain pump.	<input type="checkbox"/>

Electrical connections	
For proper operation, the electrical resistance requires a 230 V supply.	<input type="checkbox"/>
The size of the wiring and fittings must comply with all local regulations in force and the requirements of this manual.	<input type="checkbox"/>
The resistance and power supply must be properly earthed.	<input type="checkbox"/>
A suitable overload protection fuse or circuit breaker must be installed.	<input type="checkbox"/>



Post installation review	
Understand how to use the user interface module to set up the various settings and functions.	<input type="checkbox"/>
Understand the importance of routine inspection/maintenance of the condensate pan and drain pipes. All this helps to prevent possible blockages of the drainage pipes that cause the overflow of the condensate drain pan.	<input type="checkbox"/>

4 - OPERATING TESTS

4.1 - FILLING WITH WATER BEFORE COMMISSIONING

Before using this unit, follow the steps below.

Fill with water: If the unit is used for the first time or reused after emptying the tank, make sure the tank is full of water before switching on.

1. Open () the cold water inlet valve and the hot water outlet valve.
2. Fill the water tank. The tank is full when water escapes from the outlet valve.
3. Close () the hot water outlet valve to complete filling.







Operation without water in the tank may lead to damage to the auxiliary electrical resistance. The manufacturer cannot be held liable for damage caused in such circumstances.

The display lights up when the unit is switched on. Users can control the unit via the buttons on the control panel.



Before cleaning, transferring, or performing any other tasks involving the unit, ensure the tank is fully emptied.

4. Close () the cold water inlet valve and open () the hot water outlet valve.
5. Make sure the drain valve is open ().
6. Empty the tank.
5. When empty, replace the drain pipe nut.
5. Close () the drain valve.

4.2 - CHECKS BEFORE COMMISSIONING

1. Check that you have completed the tasks in the check list before the test run.
2. Make sure the system is correctly installed.
3. Ensure that the water/gas pipes and wiring are properly connected.
4. Ensure the condensate is discharged regularly and inspect the insulation of all hydraulic components.
5. Check whether the power supply is correct.
6. Verify that there is no air in the water pipe and ensure all valves are fully open.
7. Ensure that an efficient current leakage protection device is installed.
8. Check the inlet water pressure (between 0.15 MPa and 0.65 MPa).

5 - OPERATIONS

• System structure

The unit has two types of heating sources: heat pump and electrical resistance.

The unit will automatically choose the heating sources to heat the water to the rated temperature.

• Water temperature display

The temperature shown on the display reflects the highest reading from the upper and lower sensors.

• Heating sources

The unit automatically selects the heating source. However, the electrical resistance can be manually turned on.

• Work temperature range

Rated water temperature range setting: 38~70°C.

Room temperature range for electrical resistance operations: -20~47°C.

Water temperature limits:

Model	NEXYA DHW S5 E 190 + NEXYA DHW S5 E 190					
Room temperature (T4)	T4<-18	-18- T4≤ -12	-12- T4≤ -7	-7- T4≤ -2	-2- T4≤ 2	2<T4≤7
DHW	--	40	45	45	50	55
COOL+DHW	--	40	45	45	50	52
Room temperature (T4)	7<T4≤15	15- T4≤30	30<T4≤43	43- T4≤ 50	50<T4	--
DHW	55	52	50	--	--	--
COOL+DHW	52	52	50	50	--	--

- **Changing the heating source**

If the set water temperature exceeds the maximum temperature of the heat pump, the unit will first activate the heat pump up to its maximum temperature. Once reached, the heat pump will stop, and the electrical resistance will activate to continue heating the water until the desired temperature is reached.

If you manually activate the electric resistor while the heat pump is running, both the electric resistor and the heat pump will operate simultaneously until the water reaches the set temperature. Therefore, if you want to heat quickly, manually activate the electrical resistance.



The electrical resistance will be turned on once to help the heating in progress, if you want to use the electrical resistance again, press the "⏏" symbol again.



When using only the electric resistor to heat the water, a higher set temperature is required if the room temperature falls outside the heat pump's operating range.

5.1 - FUNCTIONS

5.1.1 - Weekly disinfection function

During the disinfection process, the unit promptly heats the water to 70°C to eliminate any potential Legionella bacteria in the tank.

The icon "☀" lights up on the display during the disinfection process. The unit interrupts the disinfection process if the water temperature exceeds 70°C and the icon "☀" turns off.

5.1.2 - Vacation function

Press the button "Ⓜ" to select **VACATION**. The unit will automatically heat water to 15°C to save energy during vacation periods.

5.1.3 - Remote stop function

The user can connect a switch. If the switch is off, the unit will be forced off. If the switch is on, the unit will operate normally according to its settings.

5.1.4 - Search function

Hold down the button "⓪" for 1 second to view system operating settings one at a time in sequence every time you press either "▲" or "▼".

No.	Lower bit hours	Upper bit minutes	Lower bit minutes	Unit	Explanation
0	T	S	U	Temp./°C	T5U
1	T	S	L	Temp./°C	T5L
2	T	S	I	Temp./°C	--
3		T	S	Temp./°C	Heat pump stop temp.
4		T	3	Temp./°C	T3
5		T	4	Temp./°C	T4
6		T	P	Temp./°C	TP
7		T	H	Temp./°C	--
8		o	n	Outdoor unit operating mode	0: Shutdown 1: Cooling 2: Heating 3: Fan 4: Dehumidifier 5: / 6: Forced cooling 7 Defrost 8 Self-cleaning 9: / 10 Forced defrost 11: / 12: Hot water production



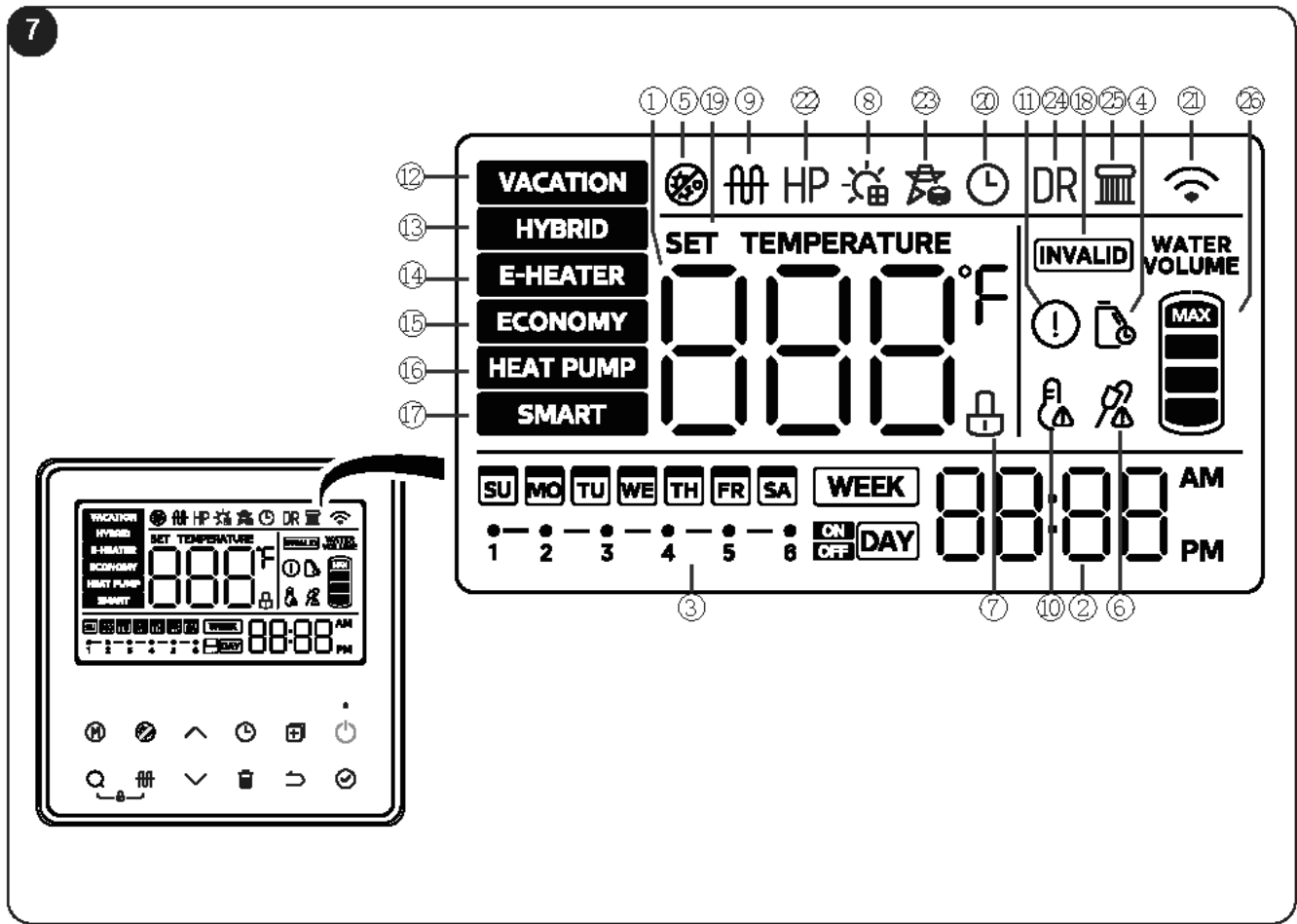

9	T	F	r	Outdoor unit operating frequency	For Split type, the actual operating frequency is displayed
10		T	T	Temp./°C	Sterilization temperature
11		C	o	Current	Current value
12		F	0	Speed range	--
13		E	o	Settings checksum	0 ~ 255
14	E	E	r	Electronic expansion valve opening	--
15	E	E	C	Heat pump energy request	0: NO 1: YES
16	P	U	P	Water pump	--
17		P	S	One-way solenoid valve	--
18		F	T	Fan type	--
19		H	T	Electric heating control	Electric heating control type (0: Single water temperature control; 1: Double water temperature control)
20		H	P	Heat pump control	Heat pump control type (0: Single water temperature control; 1: Double water temperature control)
21	F	S	I	Compressor electro-mechanical heater element	--
22	S	I	o	Water tank capacity	--
23	P	4	P	Four-way valve	--
24		U	U	Type of machine	0: Non-split machine 1: Split machine
25		U	1	Version	Host software version
26		U	2	Version	Display software version
27		U	3	Version	External software version
28		U	4	Electric heating code	0
29		U	T	Machine code	1
30	1	E	r	Fault code	Last fault (fault number)
31	2	E	r	Fault code	Second to last fault (fault number)
32	3	E	r	Fault code	Third to last fault (fault number)
33	H	H	H	Maintenance time	Unit: Day
34	T	L	F	Logica running rated temperature	Logica running rated temperature
35	E	n	d	--	END









6- CONTROL PANEL



No.	Icon	Description
1		888 Lights up when the screen is unlocked. Shows the water temperature; Shows the remaining vacation days; shows the set temperature; Shows unit settings/operating parameters, error code/protection upon request.
2		Time and clock settings 20:08 Shows the clock. When the clock is set.
3		Daily and weekly TIMER icons are included. If one is set, this icon lights up when the screen is unlocked; It will remain off if no timers are set. If a timer is set, the corresponding icon flashes at 2 Hz frequency and the set timer also lights up.
4		If flashes to remind the user of the water tank maintenance date.
5		It turns on when the machine runs the disinfection process.

No.	Icon	Description
6		Lock: If the display is locked, the icon lights up, otherwise it turns off.
7		EVU: When the photovoltaic signal is detected, the icon turns on, the setpoint temperature is adjusted to the maximum value and the machine quickly produces hot water.
8		E-heat: It turns on when the electrical resistance is running, otherwise it remains off. NOTE: When the operating conditions for the activation of this function are not met, the corresponding icon on the wired command briefly lights up and then turns off.
9		High temp. Alarm It turns on when the water temperature exceeds 50°C, otherwise it turns off.
10		Error: It turns on when the unit is in error/protection condition.

No.	Icon	Description
11		VACATION MODE: In Vacation mode, the water setpoint is set to 15°C, maintaining a low water temperature in the tank. This setting preheats the water and prevents the pipes from freezing, while minimizing the tank's on/off cycling.
12		HYBRID MODE: In heat pump mode, the electric resistance and heat pump operate in tandem during extremely low room temperatures or when the heat pump has been running for an extended period without achieving the set temperature. Factory default mode setting, it is recommended to set this mode with COOL+DHW heat recovery.
13		E-HEAT MODE: In conjunction with heat pump mode, the outdoor unit and electric resistor operate simultaneously.
14		ECONOMY MODE: In heat pump operating mode, the outdoor unit heats the water to its maximum temperature before activating the auxiliary electric resistance. The heat pump and the auxiliary electric resistance do not operate simultaneously. This operating mode is recommended when only hot water is produced, to achieve greater energy savings. NOTE: The Energy-saving mode helps minimise the activation of the electric heater for greater energy efficiency. However, it is not advisable to use the COOL + DHW (cooling + hot water production) option in this mode, as it may adversely affect the heating performance of the hot water system.
15		SMART MODE: It tracks the user's hot water usage patterns over the past 7 days and pre-emptively activates heating during peak usage times. During all other hours when the machine is typically off, it remains in standby mode with heating deactivated. Users are advised to enable this mode only after 7 days of regular operation to ensure that the system has adequately recorded their usage patterns, preventing any disruption to normal water boiler operations.



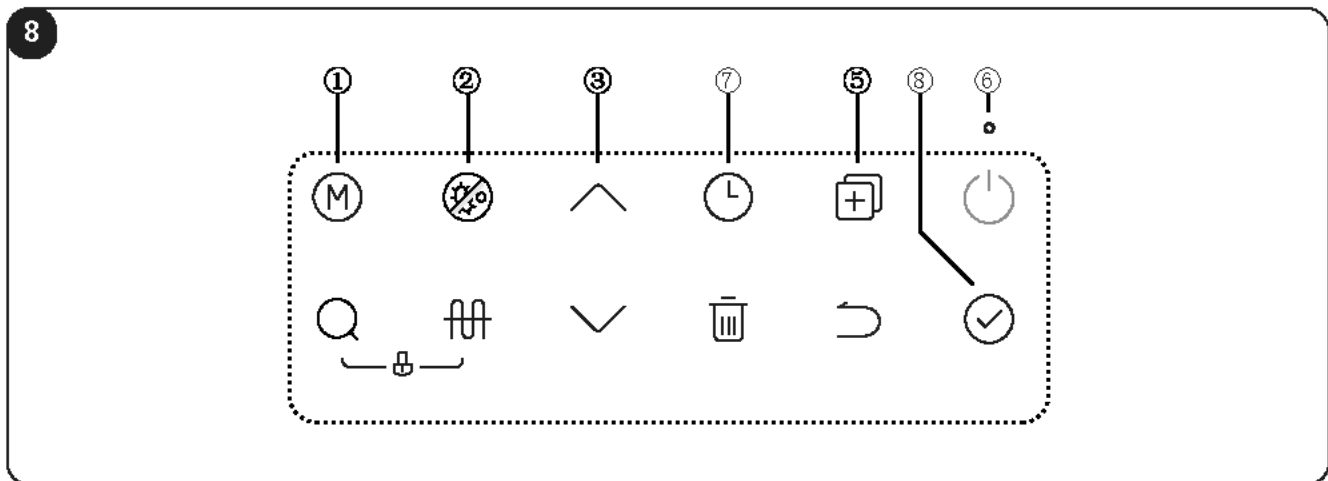

No.	Icon	Description
16		When a key is invalid, this icon flashes for 3 sec.
17		The icon lights up when you set the water temperature.
18		The icon lights up when you set the clock.
19		Wireless:  It turns on when Wireless is connected;  It turns off when Wireless is not connected; it flashes with 2 Hz frequency when  setting Wireless.
20		HEAT PUMP ICON: This icon lights up when the heat pump is running and produces hot water.
21		Smart Grid ICON: When the SG signal is invalid, this icon does not light up.







The controls are enabled only when the display is locked.



No.	Icon	Description
1		Press this button to change mode in the following sequence: Default HYBRID mode -> - > Electrical resistance on mode -> -> ECONOMY mode -> -> Smart mode -> -> Vacation mode (set days) -> -> HYBRID mode -> ...
2		Click the key to run the forced sterilisation function , the icon will light up and the unit will heat water to 70°C for disinfection. When the machine is sterilised, press the button again to turn the function off and the icon turns off.
		This key is used to cancel all settings . With the wireless connection, press and hold the button down for more than 8 sec. to exit the wireless connection.
3		Increase and decrease <ul style="list-style-type: none"> With the screen unlocked, press the button to increase/decrease the value. Press and hold the button for more than 1 sec., the value with increase/decrease continuously; After requesting the parameters, pressing to verify the entries will redirect you to the previous page.
4		Parameter/status check function <ul style="list-style-type: none"> On the main interface, press and hold the search key for 1 second to access the parameter control function, use the up and down keys to change the parameter to be displayed. You can exit the mode directly 30 seconds after the last time the up and down buttons were pressed, or by pressing the Back button or the on/off button; This function can be accessed in both power-on and power-off conditions.

No.	Icon	Description
		Engineering mode <ul style="list-style-type: none"> On the main interface, press and hold the copy key for 3 seconds to enter engineering mode; Select the mode and parameters using the up and down keys. When finished, press the confirmation button to return to the main interface and apply settings. Press Return (Back) to return to the previous interface (channel selection interface). You can exit the mode directly 30 seconds after the last time the up and down buttons were pressed, or by pressing the Back button or the on/off button; Engineering mode can be accessed in both power-on and power-off conditions. F13 - Heating priority (AC) and hot water production (DHW) settings. Parameter 0: Air conditioning priority; Parameter 1: Hot water priority; Air conditioning priority is the factory default setting.
5		
6		On/Off button Press the button to switch the appliance on or off.

No.	Icon	Description
7a		<p>TIMER (Daily setting)</p> <ul style="list-style-type: none"> Press the TIMER button to display the daily timer icon "  ". Press the confirm button "  " to open the daily timer settings interface. The daily timer is divided into six time bands, each of which can be configured for on/off status, mode settings, and water temperature. Once you've set the desired mode, adjust the water temperature and press the confirm button to move to the next time band. After completing the settings for the sixth time band, adjust the water temperature again, press the confirm button, and you will return to the main interface. During this process, you can press the return (back) button "  " to go back to the previous setting or the main interface at any time. When setting on and off time (on/off), press the cancel button "  ", this will cancel the set timer and display (-. --). If there are overlapping schedules, the first time slot set will take precedence, making it the valid option, while the subsequent overlapping slot will be considered invalid. Daily timer settings can be accessed in both power-on and power-off conditions.

No.	Icon	Description
7b		<p>TIMER (Weekly setting)</p> <ul style="list-style-type: none"> Press the TIMER button to display the weekly timer icon "  ". Press the confirm button "  " to open the weekly timer settings interface. The weekly timer allows for 7 days of scheduling, with 6 adjustable time slots for each day as described earlier. After setting the temperature for the sixth time slot, press the confirmation button to return to the weekly settings. After setting the water temperature for the sixth period, press the confirmation button to return to the weekly selection. At any time during this process, you can press the return (back) button "  " to navigate back to the previous setting level or to the main interface; When setting on and off time (on/off), press the cancel button "  ", to reset the time, the mode and set the water temperature to the default value displaying (-. --). If there are overlapping schedules, the first time slot set will take precedence, making it the valid option, while the subsequent overlapping slot will be considered invalid (Energy-saving mode, 60°C). In the weekly timer settings, you can use the copy button "  " to designate a specific day as the base day for copying. After selecting the other days you wish to copy the settings to, press the copy button, and then press the confirm button to copy the base day's settings to the selected days; Weekly timer settings can be accessed in both power-on and power-off conditions.
8		<p>CONFIRM Press to confirm set parameters.</p>

6.1 - KEY COMBINATIONS

Some key combinations can open other functions.

Date and time settings:

- On the main interface, press and hold the **TIMER** key for 3 seconds to enter date settings.
- Press the UP/DOWN key to select the date.
- Press the confirm button to open the clock settings.
- Press the up/down key to change the time; hold down to accelerate hour increase/decrease.
- After setting the clock, press the confirm button to return to the main interface and complete date and time settings.
- You can exit the mode directly 30 seconds after the last time the up/down buttons were pressed, or by pressing the RETURN (Back) button or the ON/OFF button.
- Settings can be made in both power-on and power-off conditions.

Wireless function:

- On the main interface, press and hold the **ON/ OFF** key for 3 seconds to enter wireless mode.
- When accessing the **OS COMFORT** app select the correct product category and continue in the configuration as indicated on the app, once the pairing is complete, the wireless mode icon will remain illuminated.
- Wireless pairing can last up to 8 minutes, after 8 minutes, if pairing failed, the wireless icon turns off; you can retry pairing by repeating the operations listed above.
- Hold the cancel button down for 8 seconds to reset the wireless function.
- Settings can be made in both power-on and power-off conditions.

Child lock function:

- **Simultaneously hold down the "Q" and "fff" keys on the main interface for 2 seconds** to turn on the child lock function.
- To unlock, **simultaneously hold down the "Q" and "fff" keys for 2 seconds.**
- An icon will appear next to the water temperature display when locked.

Priority program selection:

- On the main interface, hold down the "[+]" buttons for 3 seconds to open engineering mode and select channel **F13** using the up/down keys.
- To select **air conditioning** mode as a priority, set channel **F13** to "0" using the up/down keys and confirm the selection by pressing the confirm button "☉".
- To select **hot water production** mode as a priority, set channel **F13** to "1" using the up/down keys and confirm the selection by pressing the confirm button "☉".

6.2 - PRIORITY PROGRAM



If the electric resistance is continuously activated to heat the water due to the priority setting for air conditioning, overall electrical consumption will increase. For months when space heating/cooling is less important, set the Priority Program to DHW.



If the DHW function is prioritised and frequent adjustments are anticipated, there is a risk of reduced comfort due to interruptions in air conditioning operation. For months when space heating/cooling is more important, set the Priority Program to AC.

When connecting multiple indoor units to the outdoor unit, users can prioritise the DHW or air conditioning (AC) function through the user interface (refer to the previous paragraph for details).

This will dictate how the outdoor unit responds when multiple indoor units request simultaneous operation:

- If the DHW function is priority, the outdoor unit can decide to operate only for DHW, while the AC operation is put on hold. In this case, at the end of DHW operation, the outdoor unit can switch to A/C operation.
- If the AC function is priority, the outdoor unit can decide to operate only for AC, in which case the heat pump can start DHW production. at the end of AC operation, the outdoor unit can switch to DHW operation.

6.3 - WIRELESS FUNCTION (Wi-Fi)

Start wireless mode as described in the previous sections.



Instructions for connecting to the WiFi network and using the app can be found on the website

www.olimpiasplendid.it in the download area.

6.4 - AUTOMATIC RESTART

In the event of an electrical fault, the unit stores all the set parameters. When the power is restored the unit returns to the previous settings.

6.5 - AUTOMATIC SCREEN LOCK

When no button is used for 1 minute, the screen locks (and turns off) except for an error code or alarm. Pressing any key unlocks the screen (and turns on).

To activate this function, access engineering mode channel 35.

6.6 - AUTOMATIC UNIT PROTECTION

When automatic protection is activated, the system shuts down and initiates a self-diagnostic function. Once the issue is resolved, the system will automatically restart.

When automatic protection is activated, the "ⓘ" icon will flash, and an error code will be displayed next to the water temperature indicator. Both the icon and the error code will remain on the screen until the issue is resolved.



Automatic protection may also be triggered in the event of an obstruction to the air inlet or outlet, excessive dust accumulation on the evaporator, or when the power supply falls outside the acceptable range of 220-240V.

7 - TROUBLESHOOTING

7.1 - SUGGESTIONS FOR FALSE ERRORS

The compressor does not start immediately after setting.

- Before restarting the compressor, the unit waits 3 minutes to balance the system pressure; it is an automatic unit protection logic.

The temperature displayed on the screen decreases while the unit is in operation.

- When the temperature at the top of the tank is significantly higher than at the bottom, the hot water at the top will mix with the colder water continuously entering from the inlet tap, thereby reducing the temperature at the top.

The temperature displayed on the screen decreases while the unit is off.

- To prevent continuous ON/OFF cycling of the unit, the heating source will activate only when the temperature at the bottom of the tank falls below the set temperature or is at least 6°C lower than the maximum temperature.

The temperature displayed on the screen drops significantly.

- The tank is pressure-resistant, and during periods of high heating demand, hot water will be quickly dispensed from the top while cold water rapidly enters the bottom. When the surface of the cold water reaches the upper temperature sensor, the displayed temperature will drop significantly.

The temperature displayed on the screen decreases a lot but there is still a quantity of hot water that can be withdrawn.

- The upper water sensor is positioned at 1/4 of the upper tank, when the temperature starts to drop rapidly on the display, it means that at least 1/4 of hot water is available in the tank.

7.2 - TROUBLESHOOTING

Malfunctioning	Cause and potential solution
The display does not turn on/water is cold.	Check that the air switch is closed/adjust the high temperature.
No hot water.	Check that the tap pipe is free; check that the tap water pressure is not too low.
Water leaks from the safety valve.	If only a small amount of water leaks due to thermal expansion, it is not a cause for concern. However, if a significant amount of water leaks, the safety valve should be replaced.
Heating the water tank takes too long.	At low room temperatures, the unit's heating rate decreases, which is a completely normal occurrence.
	Verify that the electric resistance is functioning properly and check if the simultaneous air conditioning + hot water production mode is enabled. In this mode, the heating speed of the water tank will be slower.
It does not work.	Has the fuse blown?
	If the cause is the unit protection (the corresponding protection code will be displayed).
	If the water temperature is high and has not reached the conditions that allow the unit to come into operation.
The compressor does not work after the unit is turned on.	There is hot water in the tank that can be used.
	After the power switch is turned on, the hot water dispenser will not operate for approximately 3 minutes following a shut down. This delay occurs because the compressor cannot restart until 3 minutes have passed since the previous stop.
	When trying to turn on the power switch, the water boiler cannot operate until 3 minutes have elapsed since shut down.
Slow water temperature increase.	Since the water temperature is higher in the upper part of the tank and lower in the central and bottom sections, you must wait until the entire tank reaches a uniform temperature. When the water temperature throughout the tank is substantially uniform, the water temperature rises faster.
The display of the line controller indicates that the water temperature decreases when heating.	When the water temperature at the top of the tank is much higher than at the bottom, due to natural convection, the hot and cold water mix, causing the water temperature at the top to decrease.
Water temperature is decreasing. Low or no heating.	To prevent the unit from turning on and off too often, a condition for starting and adjusting the water temperature has been set. When water is not used, the outdoor unit will only start to heat up when the water temperature drops below the set return temperature. (The return temperature value can be set with the wired remote control).

Malfunctioning	Cause and potential solution
The display shows a sudden drop in water temperature.	When using hot water, the cold water must enter the tank to mix with the hot water, and of course, stratification will occur between the hot and cold water. The stratification between hot and cold water is natural, when cold water submerges the temperature sensor at the top of the tank, the water temperature will drop suddenly. This is a natural phenomenon due to the high utilisation rate of the unit's water tank.
Significantly decreased water temperature is indicated. But there is still hot water.	The temperature sensor at the top of the water tank, is located 1/4 of the tank and the water temperature displayed is that detected by the sensor at the top of the water tank. When using the water and the displayed water temperature drops suddenly, almost 1/5 of the hot water is still available for use in the tank. When using water, there is still almost 1/5 of hot water in the tank when the water temperature drops suddenly on the display.
Difference between displayed water temperature and set water temperature.	As a result of the natural heat dissipation, the displayed temperature will be slightly lower, this is a normal phenomenon.
During the heating phase, the compressor stops working and the fan stops.	At low room temperature, the evaporator can freeze and reduce heat exchange, at this point the defrosting process will start. The compressor will start defrosting and the fan will stop.
Tap water safety valve.	Since the water tank itself is a closed pressurised container, when heated, the water is subject to thermal expansion. When the pressure in the tank exceeds 0.8 MPa, the safety valve trips to let the hot water out, thus protecting the tank from damage from excessive pressure or even explosion.
The unit heats up for a period of time and indicates that the temperature has not increased.	If the user continues to use hot water, resulting in increased cold water at the bottom of the tank, the unit works by heating the water temperature at the bottom, therefore the temperature at the top of the tank does not increase significantly.
The water temperature read after sterilisation is higher than the set temperature.	Sterilisation is performed after a certain period of time. At this stage the temperature displayed and the temperature set by the user are not consistent. It takes a long time to lower the water temperature in the tank from 70°C to the temperature set by the user;
	By activating forced sterilisation or automatic sterilisation, the set temperature of the unit reaches 70°C (once effective). The heating process sterilisation symbol lights up. Once the tank water temperature reaches 70°C, to complete sterilisation, the icon turns off.

7.3 - ERROR CODES

Error code	Fault description
Eh0b	Communication error between tank and LCD panel.
EH00	Abnormal machine operating parameters.
EL01	Communication error between water tank and outdoor unit
PH15	Leak protection
EC54	TP Error
EC53	T4 Error
EC52	T3 Error
EH5L	T5L Error
EH5U	T5U Error
EH5d	Electric heating off protection
PHdH	Dry run protection
EC51	Abnormal outdoor unit operating parameters
PH23	Antifreeze protection
PH24	Antifreeze protection for low temperature conditions
EC72	CC fan out of phase
PC12	341 Power surge protection
PC00	IPM module protection
PC01	Power surge protection
PC02	Max. compressor temperature protection
PC03	System pressure protection or fault
PC04	Compressor feedback protection
PC08	Outdoor unit current protection
PC40	External main control communication error and no driver chip communication
PC43	Compressor phase fault protection
PC44	Compressor 0 speed protection
PC45	341PWM synchronisation protection
PC46	Compressor stall protection
PC49	Compressor power surge protection
PC51	T2 overheating protection
PC52	T2 under heating protection
EC07	Outdoor unit fan stall protection
PH9b	Water tank overheating protection
EC55	IGBTEC56 sensor fault T2b sensor fault



The above listed diagnostics codes are the most common ones. If a diagnostic code not listed above appears, contact technical support with the number on the cover of this manual.

8 - MAINTENANCE AND CLEANING



Before proceeding with any maintenance and cleaning, always make sure the system has been switched off, using the remote control, and the power supply plug has been disconnected from the system socket (or the upstream master isolating switch is positioned at "0" OFF).

8.1 - MAINTENANCE

The following are essential maintenance tasks to ensure proper operation of the unit:

- Check the connection between plug and power socket and regularly earth the wiring;
- In cold areas (below 0°C) or if the system will remain inactive for an extended period, all water must be drained from the tank to prevent freezing and potential damage to the electrical resistance.
- To maintain optimal performance, it is recommended to clean the interior of the tank and the electrical resistance every six months.
- Check the anode rod every six months and replace it if worn. For further information, contact the manufacturer or customer service.
- If the output water volume is sufficient, it is advisable to set a lower temperature to minimize heat loss, prevent fouling, and conserve energy.

8.1.1 - Before shutting down the system for a long time

- Disconnect the power supply;
- Empty all water from the tank and pipes and close all the valves;
- Routinely check internal components.

8.1.2 - Anode replacement

- Turn off the power and close the water inlet valve.
- Open the hot water tap and reduce the pressure in the inner container.
- Open the drain valve and drain the water until it stops flowing.
- Extract the anode rod.
- Replace the anode rod with a new rod and make sure it is hermetically sealed.
- Open the cold water inlet tap until water flows from the outlet tap, then close the water outlet tap.
- Switch the unit on again.



Since the anode rod must be replaced by removing it from above, at least 800 mm in height must be left at the top of the system to allow the rod to be replaced.





The anode rod must be replaced by a specialised service technician, do not replace the anode rods without authorisation because it could damage the tank.

8.1.3 - Control panel battery replacement

The battery may need to be replaced. Proceed as described below:

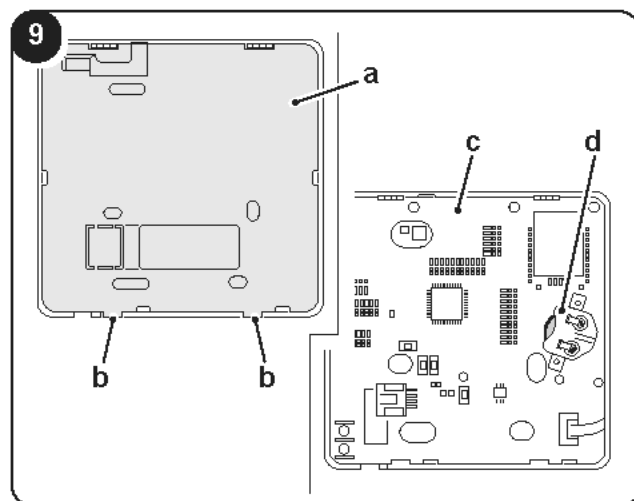
- Unscrew the screws that secure the plastic cover and remove it.
- Remove the plastic guard (A) inside the previously removed cover.
- Remove the plastic guard (A) using a screwdriver at the two points (B) to open the control panel (C).
- Remove the battery to be replaced.
- Install a new battery in the specific niche (D).
- Close all parts following these steps in reverse order.





 **INGESTION HAZARD:**
this product contains a coin or button battery.





 **KEEP OUT OF REACH OF CHILDREN;** if it is believed that the batteries may have been swallowed or inserted into a part of the body, seek medical attention immediately.



 Swallowing can lead to chemical burns, perforation of soft tissue, and death. Severe burns can occur within 2 hours of ingestion. Seek medical attention immediately if you suspect a battery has been swallowed or inserted into a part of the body.

-  • Remove and recycle immediately or dispose of used batteries according to local regulations and keep away from children. **DO NOT** dispose of batteries in household waste or incinerate them.
- Used batteries can also cause serious injury or death.
 - Call a local poison centre for treatment information.
 - Non-rechargeable batteries should not be charged.
 - Do not force discharge, charge, disassembly, heat above the legal limits (-20-70 °C) or incinerate. Failure to do so may result in damage due to vents, leaks or explosions resulting in the formation of chemical bubbles.
 - Make sure that the batteries are installed correctly according to the polarity (+ and -).
 - Promptly remove and recycle or dispose of unused equipment batteries in accordance with local regulations if they have not been used for an extended period.

 Do not dispose of the batteries in household trash. Consult local laws for proper disposal of batteries.
The batteries have a chemical symbol at the bottom of the disposal icon. This symbol indicates that the battery contains a heavy metal that exceeds a determined concentration. An example is Pb: Lead (>0.004%).

 Appliances and used batteries must be handled in specialised establishments for reuse, recycling and recovery.

8.2 - PERIODIC MAINTENANCE

	Content to be checked	Frequency	Tasks
1	Air filter (inlet/outlet)	Every month	Clean the filter.
2	Anode rod	Every six months	Replace the rod if worn.
3	Internal tank	Every six months	Clean the tank.
4	Electric boiler	Every six months	Clean the electric boiler.
5	Safety valve	Every year	Turn the safety valve knob to make sure the water conduits are free.
		If water does not flow freely when the knob is turned, replace the safety valve.	

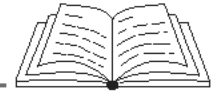

0 - SYMBOLES.....	3
0.1 - MISES EN GARDE GÉNÉRALES	3
1 - DESCRIPTION DE L'APPAREIL	5
1.1 - LISTE DES COMPOSANTS FOURNIS (Fig. 2).....	5
1.2 - RÉCEPTION ET DÉBALLAGE	6
2 - MODALITÉS D'INSTALLATION	6
2.1 - MISES EN GARDE POUR L'INSTALLATION	6
2.2 - PROCÉDURE POUR L'INSTALLATION	8
3 - INSTALLATION	8
3.1 - CIRCUIT DU LIQUIDE RÉFRIGÉRANT R32	10
3.2 - TUYAUTERIE DU LIQUIDE RÉFRIGÉRANT R32	10
3.3 - EXIGENCES D'ESPACE MINIMUM	11
3.4 - RACCORDEMENT ÉLECTRIQUE.....	11
3.4.1 - Spécifications d'alimentation électrique	11
3.4.2 - Schéma électrique de l'installation	12
3.4.3 - Liste de contrôle pour les procédures d'installation	13
4 - ESSAIS DE FONCTIONNEMENT.....	13
4.1 - REMPLISSAGE D'EAU AVANT LA MISE EN MARCHÉ	13
4.2 - CONTRÔLE AVANT LA MISE EN MARCHÉ.....	14
5 - FONCTIONNEMENT.....	14
5.1 - FONCTIONS	15
5.1.1 - Fonction de désinfection hebdomadaire	15
5.1.2 - Fonction vacances	15
5.1.3 - Fonction d'arrêt à distance	15
5.1.4 - Fonction recherche.....	15
6 - PANNEAU DE COMMANDE	17
6.1 - COMBINAISON DE BOUTONS	21
6.2 - PROGRAMME DE PRIORITÉ	21
6.3 - FONCTION WIRELESS (Wi-Fi).....	22
6.4 - REDÉMARRAGE AUTOMATIQUE	22
6.5 - VERROUILLAGE AUTOMATIQUE DE L'ÉCRAN	22
6.6 - PROTECTION AUTOMATIQUE DE L'APPAREIL	22
7- RÉOLUTION DES PROBLÈMES.....	22
7.1 - CONSEILS POUR LES FAUSSES ERREURS.....	22
7.2 - PROBLÈMES ET SOLUTIONS.....	23
7.3 - CODES D'ERREUR.....	25
8 - ENTRETIEN ET NETTOYAGE	26
8.1 - ENTRETIEN	26
8.1.1 - Avant d'éteindre l'installation pendant longtemps	26
8.1.2 - Remplacement d'anode	26
8.1.3 - Remplacement de la pile du panneau de commande	26
8.2 - ENTRETIEN PÉRIODIQUE	27



ÉLIMINATION

Le symbole sur le produit ou sur l'emballage indique que le produit ne doit pas être considéré comme un normal déchet ménager, mais qu'il doit être amené au point de collecte approprié pour recycler les appareils électriques et électroniques. En éliminant ce produit de façon appropriée, on contribue à éviter des conséquences négatives potentielles pour l'environnement et pour la santé qui pourraient dériver d'une élimination inappropriée du produit. Pour des informations plus détaillées sur le recyclage de ce produit, contacter le bureau municipal, le service local d'élimination des déchets ou le magasin où le produit a été acheté. Cette disposition est uniquement valable dans les États-membres de l'UE.

Les images du mode d'emploi sont à titre indicatif uniquement.
Elles pourraient être légèrement différentes du produit acheté.

0 - SYMBOLES

Les pictogrammes représentés au chapitre suivant permettent de fournir rapidement et sans ambiguïté des informations nécessaires à la bonne utilisation de la machine dans des conditions de sécurité.



Sommaire

Les paragraphes précédés par ce symbole contiennent des informations et des prescriptions très importantes, notamment en ce qui concerne la sécurité. Le non-respect peut comporter :

- un risque pour la protection des opérateurs
- la perte de la garantie contractuelle
- l'avis de non-responsabilité de la part du fabricant.



DANGER

Il indique que l'appareil utilise un liquide réfrigérant inflammable. Si le liquide réfrigérant fuit et qu'il est exposé à une source d'ignition externe, un incendie risque de survenir.



TENSION ÉLECTRIQUE DANGEREUSE

Il signale au personnel concerné que l'opération décrite présente le risque de décharge électrique, si elle n'est pas effectuée conformément aux normes de sécurité.



RISQUE GÉNÉRIQUE

Il signale au personnel concerné que l'opération décrite présente le risque de lésions physiques, si elle n'est pas effectuée conformément aux normes de sécurité.

0.1 - MISES EN GARDE GÉNÉRALES









LORS DE L'UTILISATION D'APPAREILS ÉLECTRIQUES, IL EST IMPÉRATIF DE SUIVRE SCRUPULEUSEMENT LES CONSIGNES DE SÉCURITÉ ESSENTIELLES AFIN DE RÉDUIRE LES RISQUES D'INCENDIE, DE DÉCHARGES ÉLECTRIQUES ET DE BLESSURES, Y COMPRIS CE QUI SUIT :



1. Ce document est confidentiel conformément à la loi et ne peut être reproduit ou transmis à des tiers sans l'autorisation expresse de la société OLIMPIA SPLENDID. Les machines peuvent subir des mises à jour et donc présenter des éléments de détail différents de ceux illustrés, sans toutefois représenter un préjudice pour les textes contenus dans ce manuel.
2. Lire attentivement ce manuel avant de procéder à toute opération (installation, entretien, utilisation) et s'en tenir scrupuleusement aux descriptions fournies dans chaque chapitre.
3. Divulquez ces instructions à tout le personnel préposé au transport et l'installation de la machine.
4. **LE FABRICANT DÉCLINE TOUTE RESPONSABILITÉ EN CAS DE DOMMAGES À DES PERSONNES OU À DES BIENS DUS AU NON-RESPECT DES CONSIGNES MENTIONNÉES DANS CE MANUEL.**
5. Le fabricant se réserve le droit d'apporter des modifications à ses modèles à tout moment, sans préjudice des caractéristiques essentielles décrites dans ce manuel.



6. L'appareil doit être correctement mis à la terre.
7. Un disjoncteur de fuite doit être installé à proximité de l'alimentation électrique.
8. Ne supprimez pas, ne couvrez pas ou ne rendez pas illisibles les informations permanentes telles que les instructions, les étiquettes génériques ou celles contenant des données à l'extérieur de l'appareil ou à l'intérieur de ses panneaux.
9. Durant le montage, et à chaque opération d'entretien, respectez les précautions mentionnées dans ce manuel, sur les étiquettes apposées à l'intérieur des appareils, et prenez toutes les précautions suggérées par le bon sens commun et par les Réglementations de sécurité en vigueur sur le lieu d'installation.

-  10. Un technicien qualifié est nécessaire pour installer cet appareil. Une installation défectueuse peut entraîner des pertes d'eau, des décharges électriques ou des incendies.
-  11. Pour manipuler, réparer et/ou entretenir l'appareil, demandez l'intervention d'un technicien qualifié ou contactez le service d'assistance.
-  12. La connexion électrique doit respecter les instructions du fournisseur d'électricité local, de la compagnie locale d'électricité et du présent manuel.
-  13. Ne jamais utiliser de câbles et de fusibles dont le courant nominal est incorrect, sinon l'appareil risque de tomber en panne et de provoquer un incendie.
14. Ne jamais utiliser de sprays inflammables comme la laque pour cheveux, les fixateurs ou les peintures à proximité de l'appareil.
15. Si le câble d'alimentation est endommagé, il doit être remplacé par le fabricant ou par son service d'assistance technique ou, quoi qu'il en soit, par une personne possédant une qualification similaire, de manière à éviter tous les risques.
-  16. La température de l'eau peut dépasser 50 °C, provoquant instantanément des brûlures graves. Il est recommandé d'utiliser des limiteurs de température de l'eau.
-  17. Ne touchez (s'il est en marche) le produit avec les mains mouillées.
Risque d'incendie ou de décharges électriques.
18. La hauteur de montage de l'alimentateur doit être supérieure à 1,8 m. En cas d'éclaboussures d'eau, écarter l'alimentateur de l'eau.
19. Sur le côté d'arrivée de l'eau, un clapet anti-retour doit être installé (disponible comme accessoire, voir le paragraphe correspondant).
20. Il est normal que de l'eau s'écoule du trou de la vanne de sécurité pendant le fonctionnement.
- Cependant, si vous constatez une fuite d'eau excessive, contactez le service d'assistance.
21. Après une longue période d'utilisation, vérifiez la base et les raccords de l'appareil. Si l'appareil est endommagé, il peut s'effondrer et causer des accidents.
22. Disposez le tuyau d'évaporation afin d'assurer un drainage régulier.
23. Un système d'évacuation mal conçu peut provoquer des fuites d'eau qui endommagent certaines parties du bâtiment, le mobilier, etc.
-  24. Ne touchez pas les pièces internes de la machine.
-  25. Ne retirez pas le panneau avant car les parties électriques sous tension sont exposées. Ne coupez pas l'électricité.
26. Le système éteint et redémarre automatiquement le chauffage. Une alimentation électrique continue est nécessaire pour chauffer l'eau, sauf pendant les opérations d'assistance et d'entretien.



Ce produit doit être utilisé conformément aux spécifications figurant dans ce manuel. Toute utilisation autre que celle spécifiée risquerait d'entraîner des blessures graves.

LE FABRICANT N'ASSUME AUCUNE RESPONSABILITÉ EN CAS DE DOMMAGES CORPORELS OU MATÉRIELS RÉSULTANT DU NON-RESPECT DES CONSIGNES FIGURANT DANS CE MANUEL.

1 - DESCRIPTION DE L'APPAREIL(Fig.1)

- | | |
|------------------------------------|--------------------------------------|
| 1. Anode | 9. Sortie du gaz |
| 2. Vanne de sécurité | 10. Tuyau d'évacuation |
| 3. Sortie de l'eau | 11. Résistance électrique |
| 4. Sonde de température supérieure | 12. Couvercle |
| 5. Sonde de température inférieure | 13. Couvercle du panneau électrique. |
| 6. Manche | 14. Panneau de commandes |
| 7. Entrée de l'eau | 15. Panneau esthétique |
| 8. Entrée du gaz | 16. Couvercle du panneau |

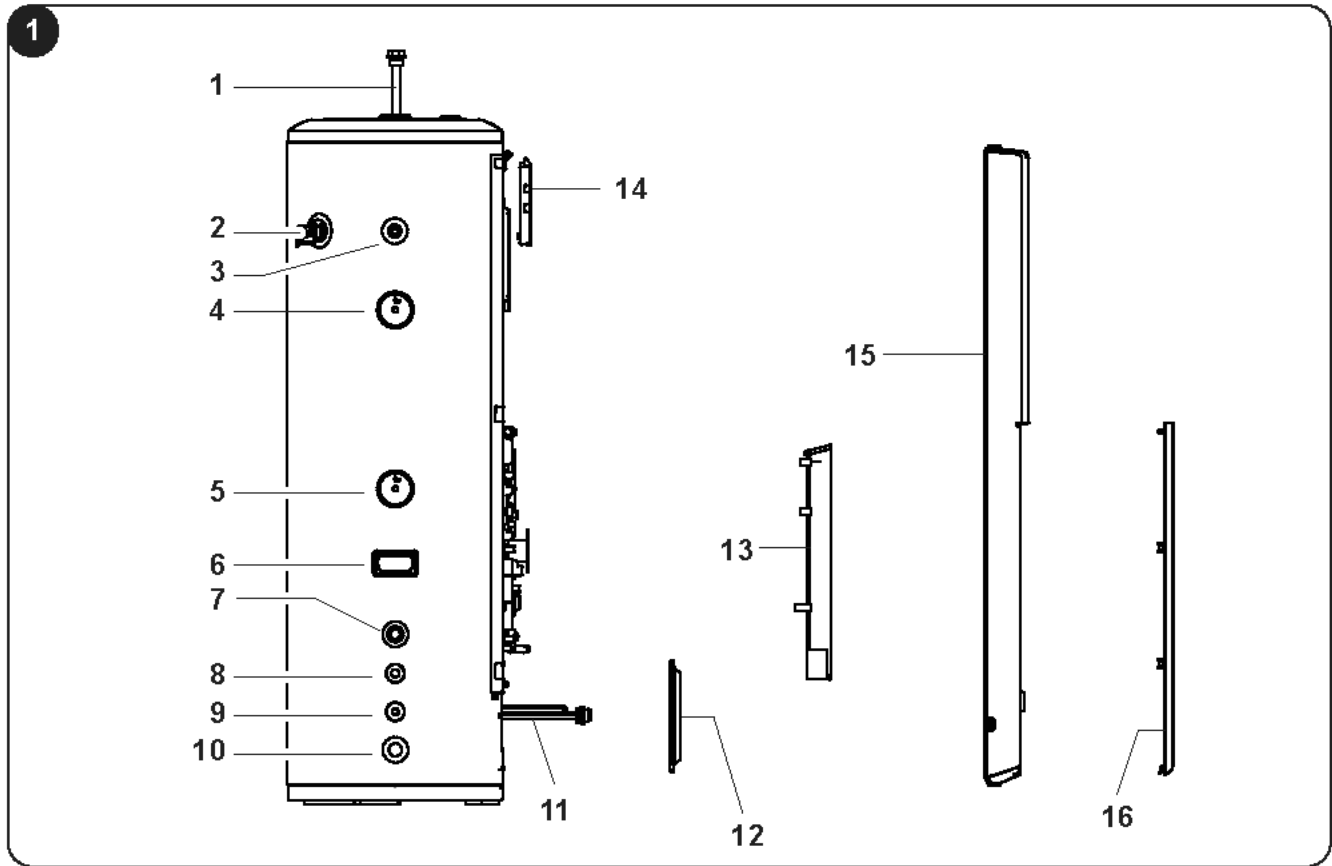

1.1 - LISTE DES COMPOSANTS FOURNIS (Fig. 2)

 Les pièces indiquées ci-dessous sont incluses dans la livraison tandis qu'il est nécessaire d'acheter les autres pièces nécessaires à l'installation.

- | | |
|--|---|
| a. Mode d'emploi | c. Raccord pour les tuyaux d'eau (raccordement entre tuyaux internes et externes) |
| b. Clapet anti-retour (il empêche l'eau de retourner à l'intérieur du bouilleur) | d. Bande métallique (pour fixer le réservoir au mur) |

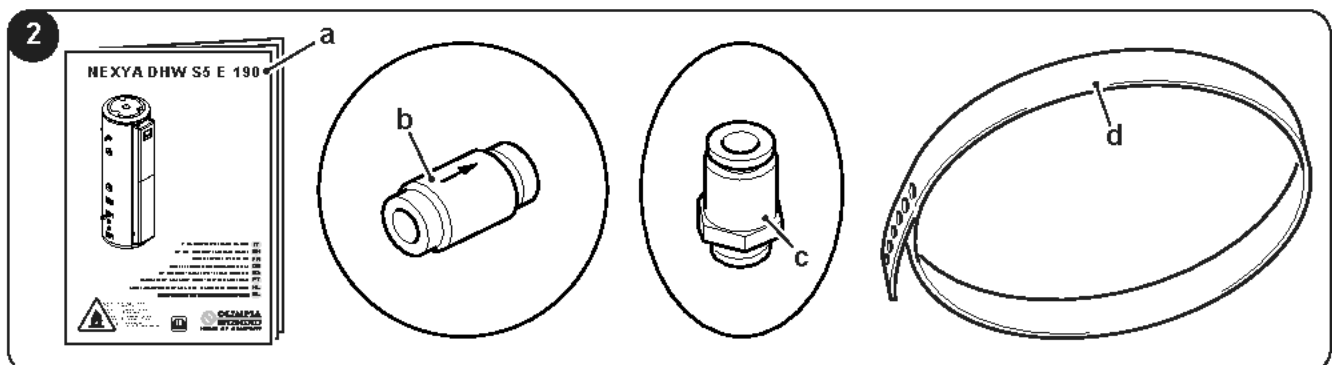

1.2 - RÉCEPTION ET DÉBALLAGE

L'appareil est très lourd, effectuer les opérations de transport et de déballage à deux ou plusieurs personnes. NE PAS trop incliner l'appareil pendant la manipulation.

Les appareils sont livrés complets et en parfait état. Toutefois, afin de vérifier la qualité des services de transport, procéder aux contrôles ci-dessous :

- Lors de la réception des colis, vérifiez si l'emballage est endommagé. Le cas échéant, déballez soigneusement les marchandises et rassemblez des preuves photographiques des dommages apparents.
- procédez au déballage en vérifiant la présence de chaque composant par comparaison avec les listes de colisage.
- vérifiez que tous les composants n'ont pas été endommagés pendant le transport ; si tel n'est pas le cas, notifiez dans les 3 jours qui suivent la réception de tout dommage au service d'expédition par lettre recommandée avec accusé de réception en présentant la documentation photographique.
- Faites très attention lors du déballage et de l'installation de l'appareil.

Les pièces tranchantes peuvent provoquer des blessures ; faites notamment attention aux bords de la structure et aux ailettes du condensateur et de l'évaporateur.

Les mêmes informations peuvent également être envoyées par fax à **OLIMPIA SPLENDID**.

Le tribunal de BRESCIA sera compétent en cas de litige.



Conservez l'emballage au moins pendant la période de garantie, pour toute expédition au centre de d'assistance en cas de réparation. Éliminez les composants de l'emballage conformément aux normes en vigueur sur l'élimination des déchets.

2 - MODALITÉS D'INSTALLATION

2.1 - MISES EN GARDE POUR L'INSTALLATION



L'appareil doit être installé, utilisé et conservé dans un environnement où la température est comprise entre 5-43 °C. Attention, la température ambiante autour de l'appareil ne peut pas descendre en dessous de 5 °C, car l'eau risque de geler. Ne pas installer l'appareil dans des endroits où il peut pleuvoir.



Le non-respect des normes ci-dessus, susceptible d'entraîner une défaillance de l'appareil, dégage la société OLIMPIA SPLENDID de toute forme de garantie et de tout dommage causé aux personnes, animaux ou objets.



Il est important que l'installation électrique soit aux normes, qu'elle respecte les données mentionnées sur la fiche technique et qu'elle soit munie d'une mise à la terre adaptée.



Ne pas installer, enlever ou réinstaller l'équipement vous-même (client). Risque d'incendie ou de décharges électriques, d'explosion ou de blessure.



Pour l'installation, contactez toujours votre revendeur ou un centre d'assistance agréé. Risque d'incendie ou de décharges électriques, d'explosion ou de blessure.



Vérifiez que la zone d'installation ne se dégrade pas avec le temps. Si la base se fissure ou cède, l'appareil peut également tomber, ce qui pourrait endommager les meubles, le produit et blesser des personnes.



Installez à un endroit où le mur ou le sol est robuste, solide et est capable de supporter l'appareil.



Ne pas installer l'appareil dans un endroit où il pourrait y avoir des fuites de gaz inflammable.



- **Tenir compte de la température de l'air ambiant en mode pompe à chaleur, car la température doit être comprise dans les limites de fonctionnement.**
Si la température de l'air ambiant dépasse les limites, la résistance électrique sera activée pour répondre à la demande d'eau chaude, la pompe à chaleur ne fonctionnera pas et le chauffage électrique remplacera le fonctionnement de la pompe à chaleur.
- **Pour connaître la plage de fonctionnement spécifique de l'appareil externe, consultez le manuel d'instructions de l'appareil externe.**
- **Un appareil situé dans un environnement non climatisé (par exemple, un garage, un sous-sol, etc.) peut nécessiter l'isolation des conduites d'eau, de la condensation et de l'évacuation pour les protéger du gel.**



Évitez d'installer l'appareil aux endroits suivants pour éviter les pannes (si inévitable, consultez le fournisseur) :

- **Lieu riche en huiles minérales, comme le lubrifiant des machines à découper.**
- **Lieu sur la côte, où l'air a une forte concentration de sel.**
- **Lieu proche de sources chaudes où des gaz corrosifs sont présents, par ex. du gaz sulfite.**
- **Usines où la tension fluctue considérablement.**
- **A l'intérieur d'un véhicule ou d'une cabine.**
- **Lieu avec la lumière directe du soleil et autres sources de chaleur (ex. cuisines).**
- **Un lieu contenant de fortes ondes électromagnétiques.**
- **Un lieu contenant des gaz ou des matières inflammables.**
- **Un lieu dans lequel les gaz d'acide ou d'alcali s'évaporent.**



Il est nécessaire de raccorder un tuyau d'évacuation au limiteur de pression ; installez le tuyau en descente continue et dans un environnement sans risque de gel.

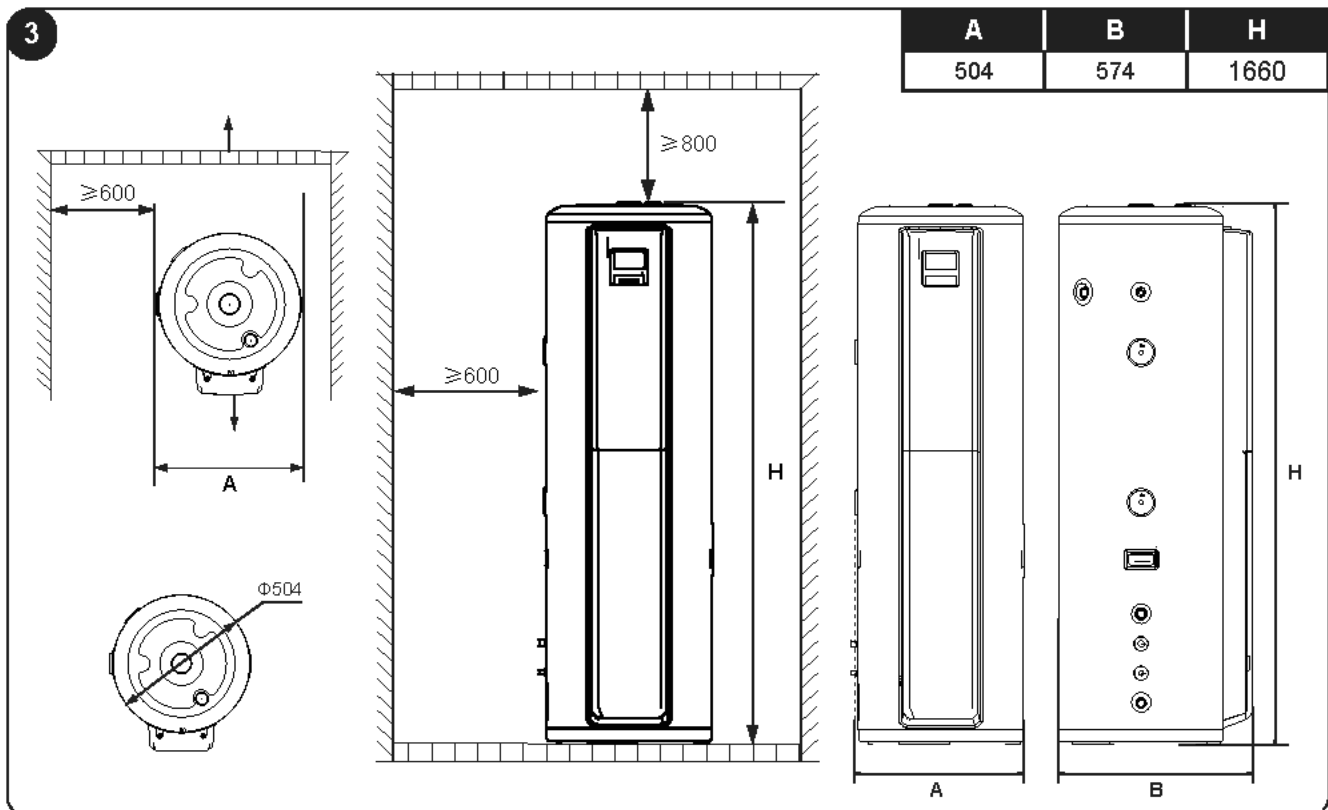

2.2 - PROCÉDURE POUR L'INSTALLATION



- *L'appareil doit être solidement fixé pour éviter les bruits et les tremblements.*
- *Assurez-vous qu'il n'y a pas d'obstacles autour de l'appareil.*



Assurez-vous que l'installation du réservoir est effectuée verticalement et en toute sécurité, en prévoyant l'espace nécessaire pour l'installation et l'entretien.



Le réservoir doit être placé dans un espace où il reçoit un flux d'air constant.

Une fois que vous avez choisi le bon endroit pour l'installation, procédez comme suit (fig.4) :

1. Placez l'appareil sur le sol stable et plat en position verticale contre le mur souhaité.
2. Raccordez toutes les conduites (d'eau, appareil externe et interne).
3. Déterminez la hauteur à laquelle vous souhaitez monter le support de fixation (1) et percez le mur.
4. Introduisez les boulons à expansion (2) dans les trous pratiqués précédemment et fixez le support du bande avec moins de trous sur le mur.
5. Serrez la bande de fixation (1) à l'aide de la vis (non fournie).
6. Bloquez l'appareil et coupez l'éventuel bande en trop.
7. Contrôlez que l'appareil est solidement fixé.

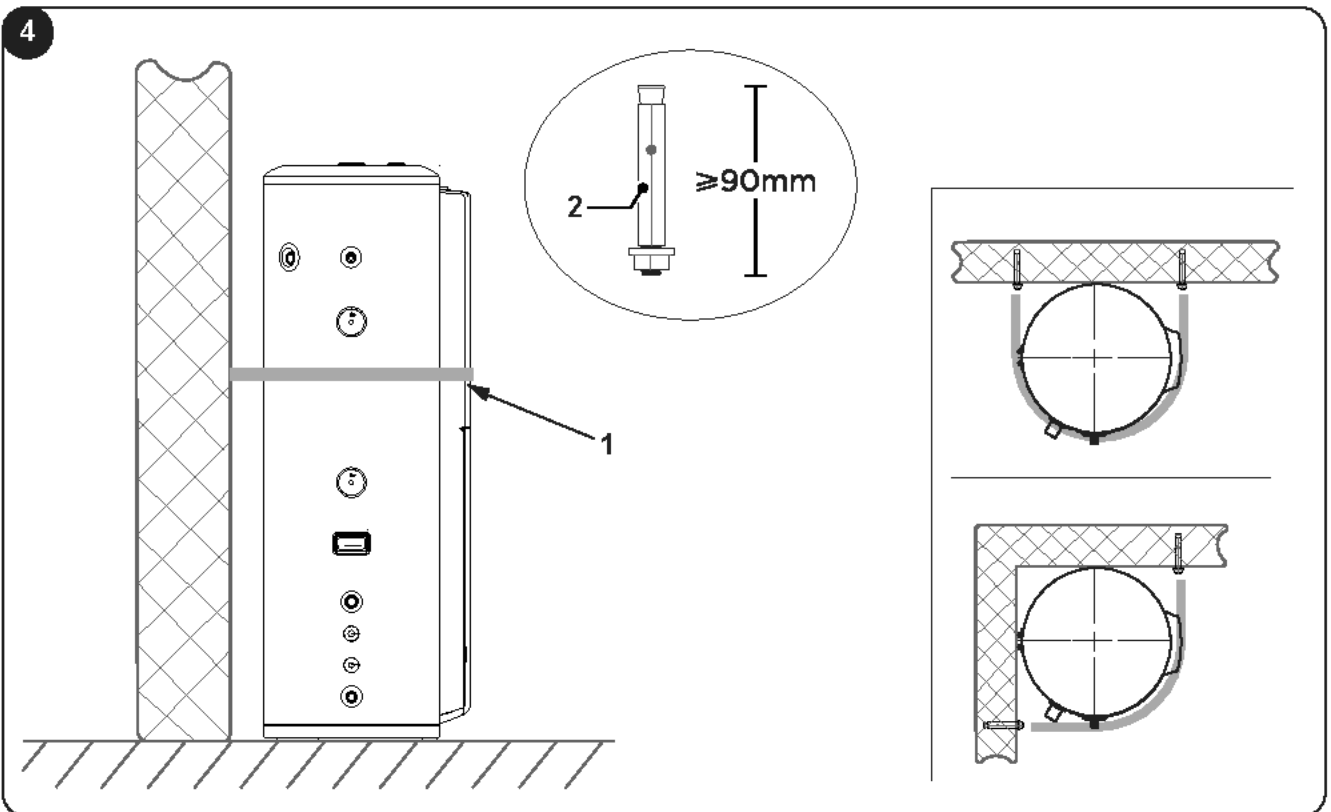

Pour l'installation de l'appareil externe ou d'autres appareils consultez le manuel joint à ces appareils.

3 - INSTALLATION

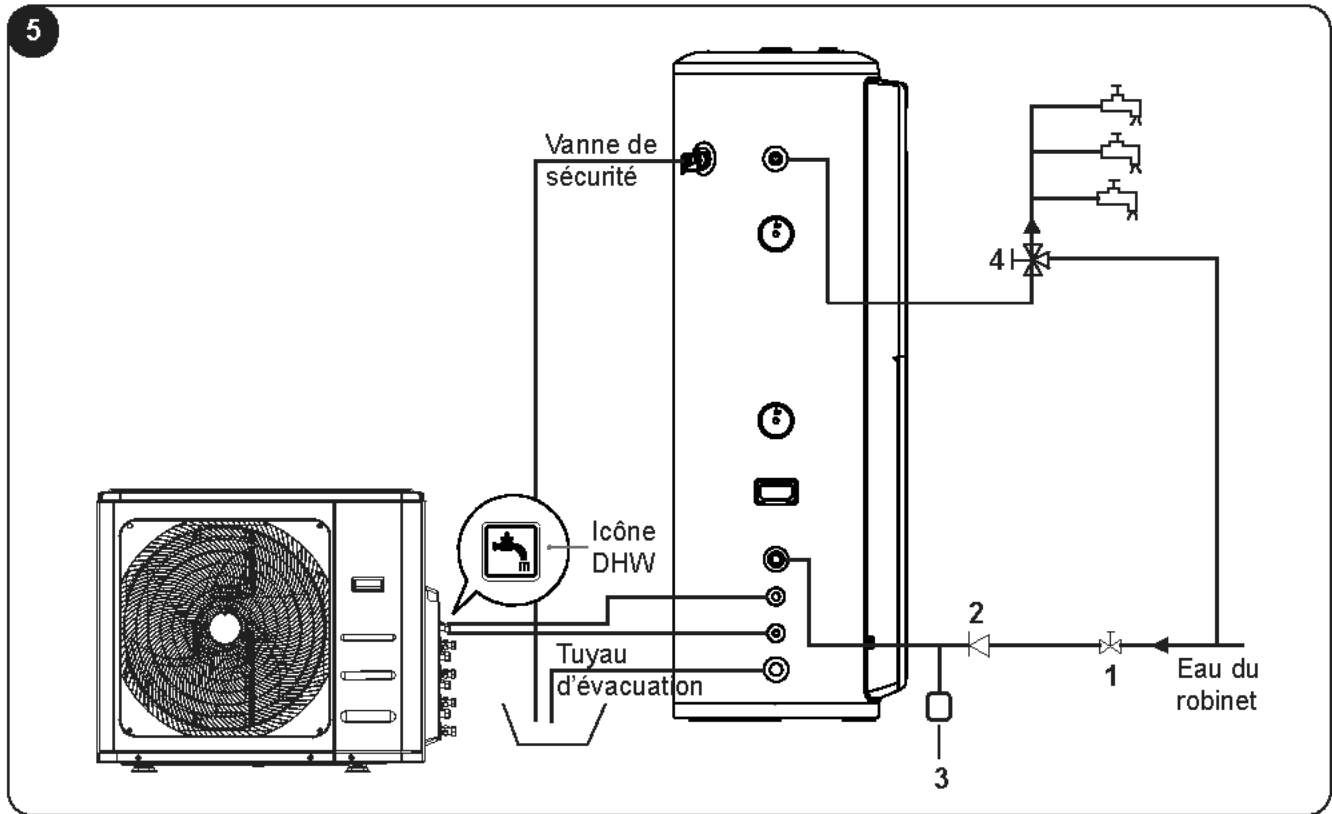

Accessoires	Fonction	Conditions pour l'installation
Vanne d'arrêt	La vanne intervient pour interrompre le flux de l'eau.	La mesure doit correspondre au diamètre du tuyau d'eau.
Clapet unidirectionnel	Clapet anti-retour pour empêcher le flux d'eau dans le bidon.	Fourni en dotation.
Réservoir d'expansion (3)	Il maintient la pression constante dans les conduites d'eau.	Installation facultative (5L).
Soupape de limitation de la température (4)	Elle mélange l'eau de sortie avec l'eau froide pour obtenir une température d'eau constante.	La mesure doit correspondre au diamètre du tuyau d'eau.

La soupape de limitation de la température sur le terminal d'utilisation d'eau chaude est requise.

- La spécification du filetage pour l'entrée ou la sortie d'eau est RC3/4" (filetage externe). Les tuyaux doivent être bien isolés de la chaleur.
- La spécification du filetage de raccord de la vanne de sécurité est RC3/4" (filetage interne). Après l'installation, vérifiez que la sortie du tuyau d'évacuation est à l'extérieur.
- Pression statique externe à 0,1 MPa pendant la phase d'essai.
- La spécification du filetage du clapet unidirectionnel pour les accessoires est RC3/4". Elle est utilisée pour empêcher le retour de l'eau dans le bouilleur.
- Quand le système hydraulique est en marche, ouvrir la vanne d'entrée de l'eau froide et la vanne de sortie de l'eau chaude et commencez à remplir le réservoir. Une fois que l'eau s'écoule régulièrement du tuyau de sortie (sortie d'eau du robinet), le réservoir est plein, fermez toutes les vannes et vérifiez qu'il n'y a pas de fuite de la tuyauterie.
- Si la pression de l'eau entrante est inférieure à 0,15 MPa, une pompe doit être installée à l'entrée de l'eau.



Si l'appareil a été installé dans un endroit où la température extérieure est inférieure au seuil de congélation :

- Isoler thermiquement tous les composants hydrauliques.
- Extraire le bouton de la vanne de sécurité une fois tous les six mois pour s'assurer que la vanne n'est pas verrouillée.
- Pour éviter la congélation du réservoir, videz-le sans l'actionner (l'appareil reste alimenté pour protéger le réservoir).



Ne pas démonter la vanne de sécurité. Ne pas obstruer le tuyau d'évacuation. Risque d'explosion du réservoir.



Faites attention à l'eau chaude qui se trouve dans la vanne. Risque de brûlures.

- Pour garantir une utilisation sûre du réservoir (1) lorsque la pression d'alimentation en eau est supérieure à 0,65 MPa, installez une vanne de réduction de pression sur le tuyau d'entrée d'eau.
- La condensation peut s'échapper de l'appareil si le tuyau d'évacuation est obstrué ou si l'appareil est utilisé dans un milieu très humide, dans ce cas, il est conseillé d'utiliser une cuvette pour l'évacuation comme illustré ci-dessous :

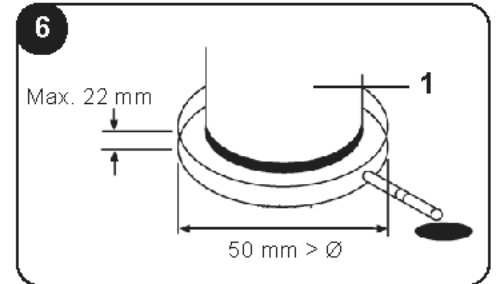

3.1 - CIRCUIT DU LIQUIDE RÉFRIGÉRANT R32

L'appareil externe est rempli de gaz R32, un gaz réfrigérant inflammable inodore avec une faible vitesse de combustion (classe A2L). En cas de fuite du liquide réfrigérant, il y a possibilité de déclenchement en cas de contact avec une source d'allumage externe.

Le liquide réfrigérant passe à l'intérieur du réservoir à travers les tuyauteries du gaz.

Assurez-vous que l'installation de l'appareil et celle de la conduite du liquide réfrigérant respectent les législations en vigueur dans chaque pays.



Pour toutes les mises en garde concernant le gaz R32, consultez le manuel de l'appareil externe.

3.2 - TUYAUTERIE DU LIQUIDE RÉFRIGÉRANT R32

Longueur de la conduite du liquide réfrigérant de l'appareil interne à l'appareil externe



Pour les instructions spécifiques d'installation, consulter le Manuel de l'appareil externe.

Dimension du raccordement des tuyaux de l'appareil externe et de l'appareil interne

Appareil externe			Appareil interne		
Modèle	Dimensions des tuyauteries		Modèle	Dimensions des tuyauteries	
	Tuyau de gaz	Tuyau de liquide		Tuyau de gaz	Tuyau de liquide
NEXYA WHR S5 ET TABLEAUX 27	Ø 9,52 (3/8")	Ø 6,35 (1/4")	NEXYA DHW S5 E 190	Ø 9,52 (3/8")	Ø 9,52 (3/8")



L'installation de l'appareil et de la conduite du liquide réfrigérant doit respecter les réglementations locales et nationales relatives au liquide réfrigérant désigné.

Vu que l'appareil contient du gaz R32, il faut prévoir une surface minimale pour l'installation. Si la charge totale du liquide réfrigérant est inférieure à 1,84 kg, il n'est pas nécessaire d'installer la machine sur une surface minimale.



Consultez le manuel d'installation de l'appareil externe pour connaître la quantité du liquide réfrigérant à utiliser en cas de charge supplémentaire.

3.3 - EXIGENCES D'ESPACE MINIMUM

Si la quantité totale de liquide réfrigérant est supérieure à 1,84 kg, l'appareil doit être installé, utilisé et entreposé dans un local dont la surface au sol dépasse les critères minimaux.

Consultez le graphique et le tableau pour établir les critères minimaux :

Quantité de liquide réfrigérant (kg)	Superficie minimum (m ²) (H : 2,2 m)
1,84	29
1,9	31
2,0	34
2,1	38
2,2	41
2,3	45
2,4	49
2,5	53
2,6	58
2,7	62
2,8	67
2,9	71

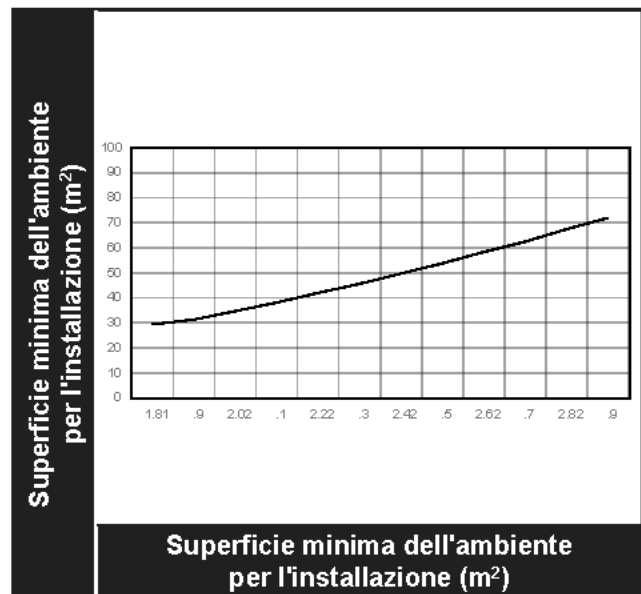

3.4 - RACCORDEMENT ÉLECTRIQUE



- Les valeurs de tension et de fréquence de l'alimentation électrique doivent être conformes aux spécifications figurant sur les données de la plaque signalétique de l'appareil.
- La ligne d'alimentation est équipée d'une connexion de mise à la terre efficace et est correctement dimensionnée pour une absorption maximale.
- Conformément à la réglementation nationale, un dispositif de séparation de tous les pôles avec une distance de séparation d'au moins 3 mm pour tous les pôles et un dispositif à courant résiduel avec une valeur nominale supérieure à 10 mA doivent être intégrés dans le câblage fixe.
- Réglez le dispositif de protection contre les fuites de courant en respectant les normes électrotechniques gouvernementales.
- Le câble d'alimentation et le câble du signal doivent être posés correctement et sans interférence ni contact avec le tuyau ou la vanne de raccordement.
- Le câblage doit être effectué par des techniciens spécialisés conformément aux règles nationales du câblage et au schéma électrique joint.

3.4.1 - Spécifications d'alimentation électrique

Pour le câble d'alimentation nous conseillons le modèle H05RN-F.

Nom du modèle	NEXYA DHW S5 E 190 220-240V— 50 Hz
Alimentation	220-240V - 50Hz
Diamètre minimum du câble d'alimentation (mm ²)	1,5 (Pour le réservoir de l'eau avec chauffage électrique)
Câble de mise à la terre (mm ²)	1,5 (Pour le réservoir de l'eau avec chauffage électrique)
Interrupteur manuel (A) Capacité/Fusible (A)	30/20 (pour DHW)
Disjoncteur de fuite	(Non inclus)



L'appareil doit être installé avec un disjoncteur de fuite à proximité de l'alimentation.

RT5L : Capteur de température inférieur du réservoir
RT5U : Capteur de température supérieur du réservoir

-- le pointillé indique que l'élément est FACULTATIF.
 ▲ Ce symbole indique que l'alimentation est indépendante de celle du climatiseur.

Cet encadré en pointillé montre le câblage interne du réservoir de l'eau

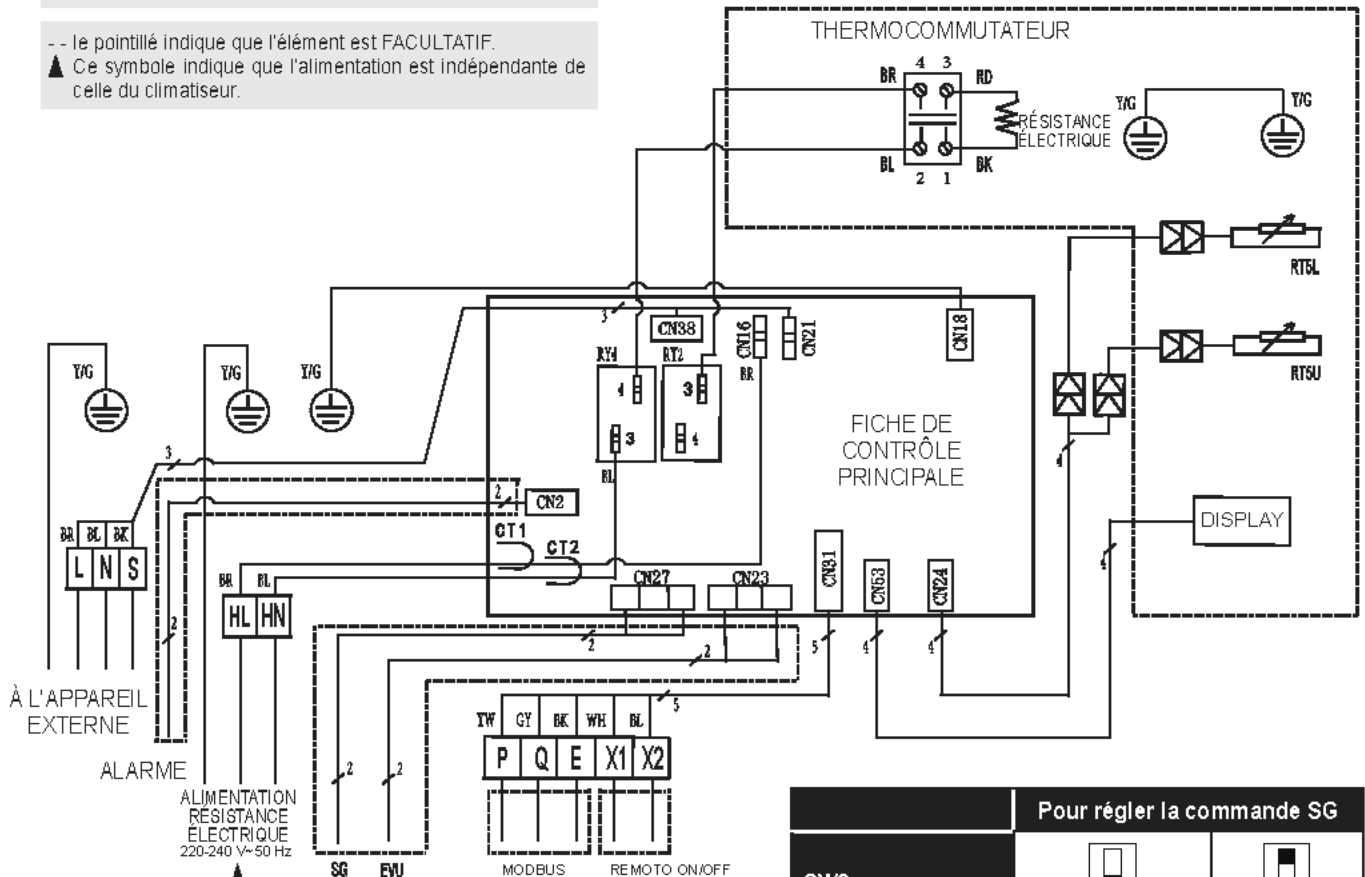

Pour régler la commande SG	
SW2	
MODE	SG ON
RÉGLAGE D'USINE	✓

3.4.2 - Schéma électrique de l'installation

Respectez le schéma électrique ci-dessous, en prenant soin de dimensionner les câbles en fonction du courant qui circule dans ceux-ci. L'alimentation de la résistance électrique doit être fournie par un circuit électrique indépendant (n'utilisez donc pas l'alimentation provenant de l'appareil externe).

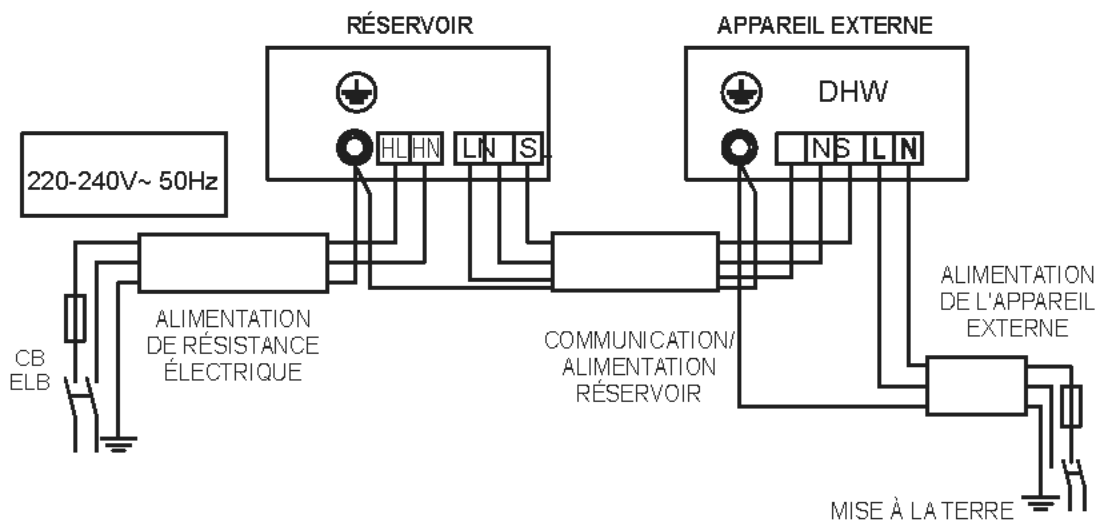

3.4.3 - Liste de contrôle pour les procédures d'installation

Pour le câble d'alimentation nous conseillons le modèle H05RN-F.

Emplacement	
Le sol sous le réservoir doit être capable de supporter le poids de l'appareil rempli d'eau.	<input type="checkbox"/>
Installation dans des espaces internes (sous-sol ou garage) et en position verticale À l'abri des températures de congélation.	<input type="checkbox"/>
Mesures prises pour réparer la zone des dégâts d'eau. Ex. bac d'évacuation en métal installé et relié à un système d'évacuation spécial.	<input type="checkbox"/>
Espace suffisant pour l'entretien de la chaudière à eau.	<input type="checkbox"/>
L'appareil N'est PAS placé dans un débarras ou un espace restreint.	<input type="checkbox"/>
Le lieu est ne comporte pas d'éléments corrosifs de toute nature tels que le soufre, le fluor et le chlore (ces éléments se trouvent dans les aérosols, détergents, produits de blanchiment, solvants de nettoyage, désodorisants, peintures et solvants, réfrigérants et beaucoup d'autres produits commerciaux et domestiques). En outre, la poussière abondante et les peluches peuvent affecter le fonctionnement de l'appareil qui doit être nettoyé plus souvent.	<input type="checkbox"/>
La température de l'air ambiant doit être comprise entre -15 °C et 43 °C. Si la température de l'air ambiant dépasse les limites supérieure et inférieure, les composants électriques seraient activés pour répondre à la demande d'eau chaude.	<input type="checkbox"/>

Tuyauteries de l'installation hydraulique	
La vanne de sécurité doit être correctement installée avec un tuyau d'évacuation relié à une sortie appropriée et à l'abri du gel.	<input type="checkbox"/>
Toutes les tuyauteries doivent être correctement installées et ne pas avoir de fuites.	<input type="checkbox"/>
L'appareil doit être complètement rempli d'eau.	<input type="checkbox"/>
La valve de limitation de la température de l'eau ou le mélangeur (recommandé) doivent être installés conformément aux consignes spécifiques du fabricant.	<input type="checkbox"/>

Installation de la conduite d'évacuation du condensat	
L'appareil doit être placé avec un accès à une pompe d'évacuation ou de drainage du condensat.	<input type="checkbox"/>
Les tuyaux d'évacuation du condensat doivent être installés et reliés à une pompe d'évacuation ou de drainage du condensat.	<input type="checkbox"/>

Raccordements électriques	
Pour un bon fonctionnement, la résistance électrique nécessite une alimentation 230 V.	<input type="checkbox"/>
La dimension du câblage et des raccords doit être conforme à toutes les réglementations locales en vigueur et aux exigences du présent manuel.	<input type="checkbox"/>
La résistance et l'alimentation électrique doivent être correctement mises à la terre.	<input type="checkbox"/>
Un fusible de protection contre les surcharges ou un disjoncteur automatique doit être installé.	<input type="checkbox"/>



Révision après-installation	
Comprendre comment utiliser le module d'interface utilisateur pour configurer les différentes paramètres et fonctions.	<input type="checkbox"/>
Comprendre l'importance de l'inspection/l'entretien de routine du bac et des tuyaux d'évacuation du condensat. Tout cela contribue à éviter les obstructions possibles des tuyaux d'évacuation qui provoquent le débordement du bac d'évacuation du condensat.	<input type="checkbox"/>

4 - ESSAIS DE FONCTIONNEMENT

4.1 - REMPLISSAGE D'EAU AVANT LA MISE EN MARCHÉ

Suivez les étapes ci-dessous avant d'utiliser cet appareil.

Remplissage d'eau : Si l'appareil est utilisé pour la première fois ou réutilisé après avoir vidé le réservoir, assurez-vous que le réservoir est plein d'eau avant de l'allumer.

1. Ouvrez () le robinet d'arrivée d'eau froide et le robinet de sortie d'eau chaude.
2. Remplir le réservoir d'eau. Lorsque l'eau s'écoule par le robinet de sortie, le réservoir est plein.
3. Fermez () la vanne de sortie d'eau chaude pour terminer le remplissage.



La mise en service sans eau dans le réservoir peut endommager la résistance électrique auxiliaire. Le fabricant n'assume aucune responsabilité pour les dommages causés dans de telles circonstances.

Après l'allumage, l'écran s'allume. Les utilisateurs peuvent contrôler l'appareil à l'aide des boutons du panneau de commande.



Avant de nettoyer, transférer, etc. l'appareil, le réservoir doit être vidé.

4. Fermez (↻) le robinet d'arrivée d'eau froide et ouvrez le (↻) robinet de sortie d'eau chaude.
5. Vérifiez que la vanne d'évacuation est ouverte (↻).
6. Videz le réservoir.
5. Après avoir terminé le vidage, remplacez l'écrou du tuyau de drainage.
5. Fermez (↻) la vanne d'évacuation.

4.2 - CONTRÔLE AVANT LA MISE EN MARCHÉ

1. Vérifiez que vous avez effectué les opérations indiquées dans la liste de contrôle avant le test de fonctionnement.
2. Vérifiez que le système est bien installé.
3. Vérifiez que les tuyaux conduites d'eau/gaz et le câblage sont correctement raccordés.
4. Vérifiez la régularité de l'évacuation du condensat et l'isolation de toutes les parties hydrauliques.
5. Vérifiez que l'alimentation électrique est correcte.
6. Vérifiez que le tuyau d'eau est bien vide et que toutes les vannes sont ouvertes.
7. Vérifiez l'installation d'un dispositif de protection efficace contre les fuites de courant.
8. Vérifiez la pression de l'eau entrante (entre 0,15MPa et 0,65MPa).

5 - FONCTIONNEMENT

• Structure du système

L'appareil a deux types de sources de chauffage : pompe à chaleur et résistance électrique.

L'appareil choisira automatiquement les sources de chauffage pour chauffer l'eau à la température nominale.

• Visualisation de la température de l'eau

La température affichée sur l'écran dépend de la détection du paramètre maximal des capteurs supérieur et inférieur.

• Sources de chauffage

L'appareil choisit automatiquement la source de chauffage. Il est en tout cas possible d'activer manuellement la résistance électrique.

• Plage de température de fonctionnement

Réglage de la plage de température nominale de l'eau : 38~70 °C.

Plage de température ambiante pour le fonctionnement de la résistance électrique : -20~47 °C.

Limites de température de l'eau :

Modèle	NEXYA DHW S5 E 190 + NEXYA DHW S5 E 190					
Temp. ambiante (T4)	T4<-18	-18- T4≤-12	-12- T4≤-7	-7- T4≤-2	-2- T4≤2	2< T4≤7
DHW	--	40	45	45	50	55
COOL+DHW	--	40	45	45	50	52
Temp. ambiante (T4)	7<T4≤15	15- T4≤30	30<T4≤43	43- T4≤50	50<T4	--
DHW	55	52	50	--	--	--
COOL+DHW	52	52	50	50	--	--

- **Changement de source de chauffage**

Si la température nominale de l'eau réglée est supérieure à la temp. max. (pompe à chaleur), l'appareil active d'abord la pompe à chaleur à la température max. puis arrête la pompe à chaleur et active la résistance électrique, pour chauffer continuellement l'eau jusqu'à ce que la température nominale soit atteinte. Si vous mettez en marche manuellement la résistance électrique avec la pompe à chaleur insérée, la résistance électrique et la pompe à chaleur fonctionneront ensemble jusqu'à ce que la température de l'eau atteigne la température nominale. Par conséquent, si vous souhaitez chauffer rapidement, activez manuellement la résistance électrique.



La résistance électrique sera allumée une fois pour contribuer au chauffage en cours, si vous souhaitez utiliser à nouveau la résistance électrique, appuyez de nouveau sur le symbole « fff ».



Si vous utilisez uniquement la résistance électrique, pour chauffer l'eau, vous devez régler une température nominale de l'eau plus élevée, si la température ambiante est en dehors de la plage de fonctionnement de la pompe à chaleur.

5.1 - FONCTIONS

5.1.1 - Fonction de désinfection hebdomadaire

Pendant la désinfection, l'appareil commence immédiatement à chauffer l'eau jusqu'à 70 °C pour éliminer les éventuelles bactéries Legionella dans le réservoir d'eau.

Durant la désinfection, l'icône « ☀ » s'allume sur l'écran. L'appareil désactive la désinfection si la température de l'eau dépasse 70 °C et l'icône « ☀ » s'éteint.

5.1.2 - Fonction vacances

Appuyez sur le bouton « M » pour sélectionner **VACATION**, l'appareil chauffera automatiquement l'eau à 15 °C pour économiser de l'énergie pendant les vacances.

5.1.3 - Fonction d'arrêt à distance

L'utilisateur peut connecter un interrupteur. Si l'interrupteur est fermé, l'appareil sera arrêté de force. Si l'interrupteur s'ouvre, l'appareil peut fonctionner normalement selon ses paramètres.

5.1.4 - Fonction recherche

Maintenez le bouton enfoncé « Q » pendant 1 seconde pour afficher les paramètres de fonctionnement de l'installation un par un avec la séquence indiquée chaque fois que vous appuyez sur ^ ou sur le bouton v.

Nb	Heures bit inférieur	Minutes bit supérieur	Heures bit inférieur	Appareil	Explication
0	T	S	U	Temp./°C	T5U
1	T	S	L	Temp./°C	T5L
2	T	S	I	Temp./°C	--
3		T	S	Temp./°C	Temp. d'arrêt de la pompe à chaleur
4		T	3	Temp./°C	T3
5		T	4	Temp./°C	T4
6		T	P	Temp./°C	TP
7		T	H	Temp./°C	--
8		o	n	Mode de fonctionnement de l'appareil externe	0 : Extinction 1 : Refroidissement 2 : Chauffage 3 : Ventilation 4 : Déshumidification 5 : / 6 : Refroidissement forcé 7 : Dégivrage 8 : Autonettoyage 9 : / 10 : Dégivrage forcé 11 : / 12 : Production d'eau chaude



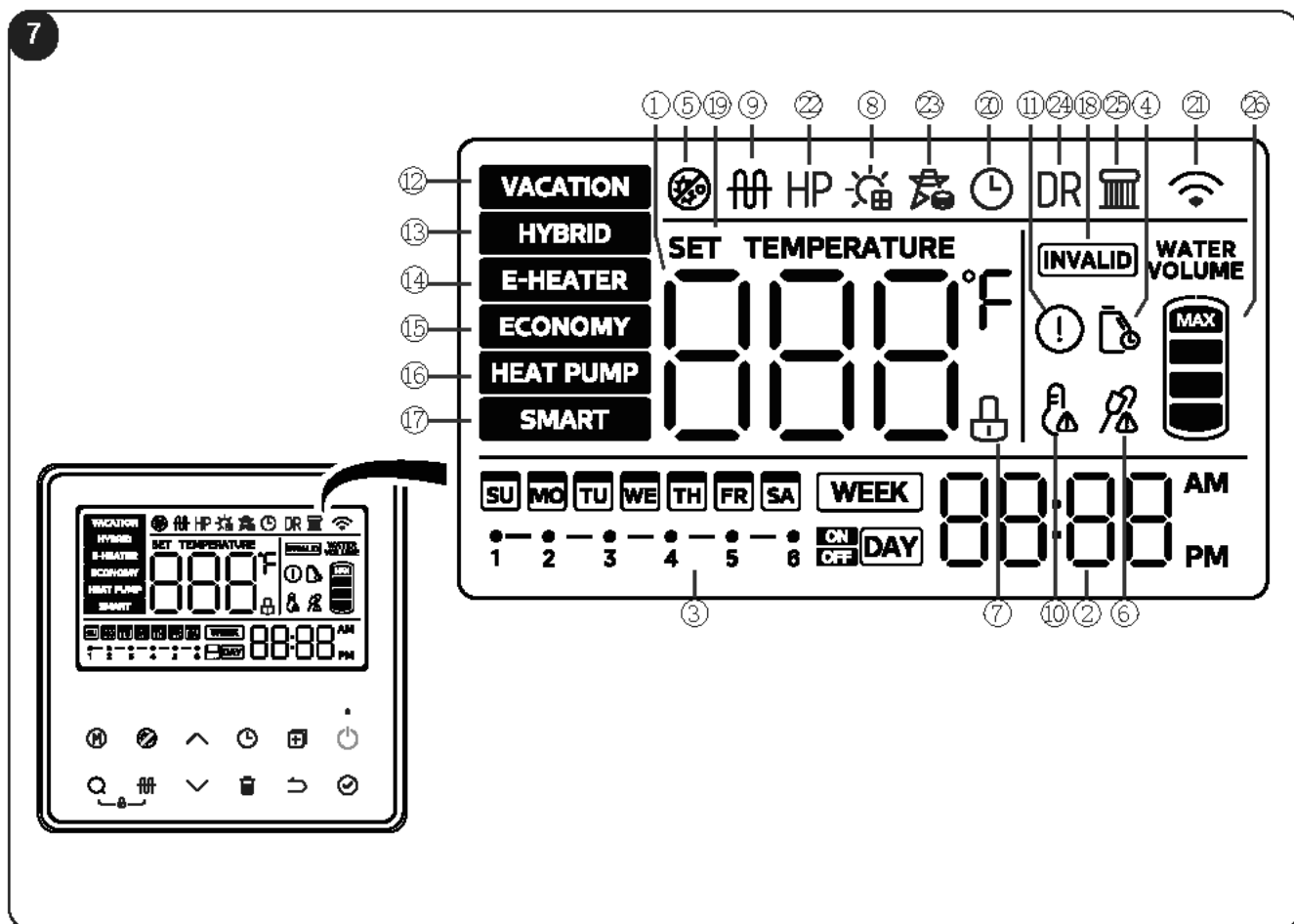

9	T	F	r	Fréquence de fonctionnement appareil externe	Pour le type Split, la fréquence de fonctionnement réelle est affichée
10		T	T	Temp./°C	Température de stérilisation
11		L	o	Courant	Valeur du courant
12		F	0	Plage de vitesse	--
13		E	o	Somme de contrôle des paramètres	0 ~ 255
14	E	E	r	Ouverture de la valve d'expansion électronique	--
15	E	E	L	Temp. d'arrêt de la pompe à chaleur	0 : NON 1 : OUI
16	P	U	P	Pompe à eau	--
17		P	S	Électrovanne 1 voie	--
18		F	T	Type de ventilateur	--
19		H	T	Réglage du chauffage électrique	Type de réglage de chauffage électrique (0 : Réglage simple de la température de l'eau ; 1 : Réglage double de la température de l'eau)
20		H	P	Réglage de la pompe à chaleur	Type de réglage de la pompe à chaleur (0 : Réglage simple de la température de l'eau ; 1 : Réglage double de la température de l'eau)
21	F	S	I	Élément électromécanique chauffant du compresseur	--
22	S	I	o	Capacité du réservoir d'eau	--
23	P	4	P	Vanne quatre voies	--
24		U	U	Type de machine	0 : Machine qui accomplit la fonction d'appareil interne et externe 1 : Machine connectée aux appareils interne et externe
25		U	1	Version	Version logiciel host
26		U	2	Version	Version logiciel display
27		U	3	Version	Version logiciel externe
28		U	4	Code de chauffage électrique	0
29		U	T	Code de la machine	1
30	1	E	r	Codes de panne	Dernière panne (numéro de panne)
31	2	E	r	Codes de panne	Avant-dernière panne (numéro de panne)
32	3	E	r	Codes de panne	De la troisième à la dernière panne (numéro de panne)
33	H	H	H	Temps d'exécution de l'entretien	Appareil Jour
34	T	L	F	Température nominale de fonctionnement Logique	Température nominale de fonctionnement Logique
35	E	n	d	--	FIN











6 - PANNEAU DE COMMANDE



Nb	Icône	Description
1		888 s'éclaire avec l'écran déverrouillé. Il affiche la température de l'eau ; Il affiche les jours de vacances restants ; affiche la température réglée sur les paramètres ; Il affiche les paramètres de l'appareil/paramètres de fonctionnement, code d'erreur/protection sur demande.
2		Réglage de l'heure et de l'horloge 20:08 affiche l'horloge. Quand il y a un réglage pour l'horloge.
3		Des icônes sont prévues pour le TIMER (MINUTERIE) journalier et hebdomadaire. Si vous en réglez un, cette icône s'allume lorsque l'écran est déverrouillé ; Si aucune minuterie n'est réglée, elle reste éteinte. Si vous réglez la minuterie, l'icône correspondante clignote à une fréquence de 2 Hz et la minuterie qui a été réglée s'allume également.
4		Elle clignote pour rappeler à l'utilisateur le délai d'entretien du réservoir d'eau.

Nb	Icône	Description
5		Elle s'allume quand la machine active la désinfection.
6		Verrouillage : Si l'écran est verrouillé, l'icône s'allume, sinon elle s'éteint.
7		EVU : Lorsque le signal photovoltaïque est détecté, l'icône s'allume, la température de consigne est réglée à la valeur maximale et la machine produit rapidement de l'eau chaude.
8		E-heat : Elle s'allume quand la résistance électrique est en marche, autrement elle est éteinte. REMARQUE : Lorsque les conditions de fonctionnement permettant d'activer cette fonction ne sont pas réunies, l'icône correspondante sur la commande câblée s'allume brièvement puis s'éteint.
9		High temp. Alarme Elle s'allume lorsque la température de l'eau dépasse 50 °C, sinon elle s'éteint.

Nb	Icône	Description
10		Error : Elle s'allume lorsque l'appareil est en état de panne/protection.
11		VACATION MODE : En mode Vacances, le point de consigne de l'eau est réglé sur 15 °C. Il maintient basse la température de l'eau dans le réservoir, préchauffe l'eau et les tuyaux d'antigel, réduisant ainsi le fonctionnement marche/arrêt du réservoir.
12		HYBRID MODE : En mode pompe à chaleur, la résistance électrique et la pompe à chaleur fonctionnent en même temps lorsque les températures ambiantes sont extrêmement basses ou lorsque la pompe à chaleur a été utilisée pendant une longue période sans atteindre la température réglée. Réglage du mode par défaut d'usine, il est recommandé de définir ce mode avec la récupération de chaleur COOL+DHW.
13		E-HEAT MODE : Fonctionnement combiné avec le mode pompe à chaleur, l'appareil externe avec la pompe à chaleur et la résistance électrique fonctionnent simultanément.
14		ECONOMY MODE : Selon le mode de fonctionnement avec la pompe à chaleur, l'appareil externe de la pompe à chaleur se réchauffe jusqu'à la température maximale de l'eau avant d'activer la résistance électrique auxiliaire pour le chauffage, la pompe à chaleur et le radiateur auxiliaire ne sont pas activés en même temps. Il est recommandé d'utiliser ce mode de fonctionnement lorsque l'on produit seulement de l'eau chaude, pour obtenir une plus grande économie d'énergie (energy saving). REMARQUE : Le mode économie d'énergie permet de limiter l'allumage du chauffage électrique, avec une plus grande économie d'énergie, mais il est déconseillé d'utiliser l'option COOL + DHW (réfrigération + production d'eau chaude) dans ce mode, car il peut facilement affecter l'effet du chauffage à l'eau chaude.





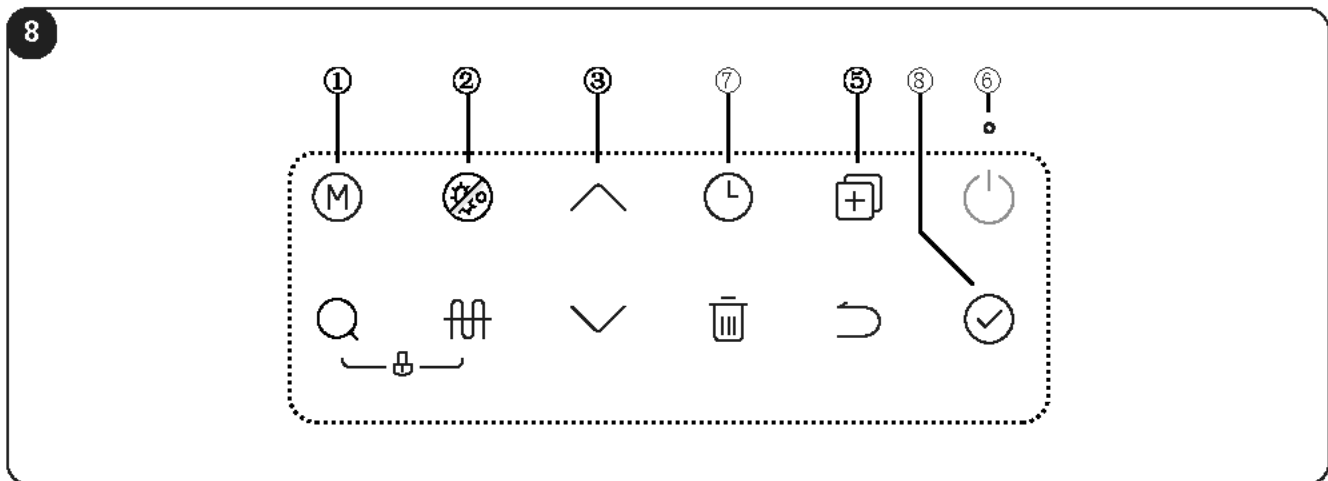

Nb	Icône	Description
15		SMART MODE : Il mémorise les habitudes de l'utilisateur sur l'eau chaude des 7 derniers jours et active le chauffage à l'avance en fonction des heures de pointe de consommation d'eau de l'utilisateur. Toutes les autres heures (lorsque la machine n'était pas normalement allumée) sont en mode veille, avec le chauffage désactivé, (Il est recommandé à l'utilisateur de définir ce mode après 7 jours de fonctionnement régulier et normal de la chaudière à eau pour éviter d'affecter l'utilisation normale de la chaudière à eau en raison du défaut d'enregistrement des habitudes complètes de l'utilisateur).
16		Lorsqu'un bouton n'est pas valide, cette icône clignote pendant 3 secondes.
17		L'icône s'allume lorsque on règle la température de l'eau.
18		L'icône s'allume quand on règle l'horloge.
19		Wireless :  s'allume quand le Wireless est connecté ;  s'éteint quand le Wireless n'est pas connecté ; il clignote avec une fréquence de 2 Hz quand  il définit le Wireless.
20		HEAT PUMP ICON : Cette icône s'allume lorsque la pompe à chaleur est en marche et produit de l'eau chaude.
21		Smart Grid ICON : Quand le signal SG n'est pas valable, cette icône ne s'allume pas.







Les commandes ne sont activées que lorsque l'écran est verrouillé.



Nb	Icône	Description
1		Appuyez sur ce bouton pour changer de mode dans la séquence ci-dessous : Mode HYBRID préétabli -> - > Mode résistance électrique actif -> -> Mode ECONOMY -> -> Mode Smart -> -> Mode Vacances (définir les jours) -> -> Mode HYBRID -> ...
2		Cliquez sur le bouton pour activer la fonction de stérilisation forcée , l'icône s'allume et l'appareil chauffe l'eau jusqu'à 70 °C pour la désinfection. Lorsque la machine est stérilisée, appuyez à nouveau sur le bouton pour désactiver la fonction, l'icône s'éteint.
		Ce bouton est utilisé pour annuler tous les paramètres . Avec la connexion wireless (sans fil), maintenez le bouton enfoncé pendant plus de 8 sec. pour quitter la connexion wireless (sans fil).
3		Augmentation et réduction <ul style="list-style-type: none"> • Lorsque l'écran est déverrouillé, la valeur correspondante augmente/diminue en appuyant sur le bouton. • Appuyez sur le bouton pendant plus d'1 seconde, la valeur augmentera/diminuera continuellement ; • Lorsque vous demandez les paramètres, appuyez sur le bouton pour vérifier les rubriques et vous accédez à la page.

Nb	Icône	Description
4		Fonction de contrôle paramètres/statut <ul style="list-style-type: none"> • Sur l'interface principale, maintenez le bouton de recherche enfoncé pendant 1 seconde pour accéder à la fonction de contrôle des paramètres, utilisez les boutons haut et bas pour modifier le paramètre à afficher. • 30 secondes après le dernier actionnement des boutons haut et bas, ou en appuyant sur le bouton Retour ou le bouton marche/arrêt, vous pouvez quitter directement le mode ; • Cette fonction est accessible en mode marche et arrêt.
5		Mode Engineering <ul style="list-style-type: none"> • Sur l'interface principale, maintenez le bouton 'copie' enfoncé pendant 3 secondes pour accéder au mode ingénierie ; • Les boutons haut et bas permettent de sélectionner le mode ainsi que les paramètres. • Une fois l'opération terminée, appuyez sur le bouton de confirmation pour revenir à l'interface principale et effectuer les réglages. • Appuyez sur le bouton Return (Retour) pour revenir à l'interface précédente (interface de sélection des canaux). • 30 secondes après le dernier actionnement des boutons haut et bas, ou en appuyant sur le bouton Retour ou le bouton marche/arrêt, vous pouvez quitter directement le mode ; • Il est possible d'accéder au mode Ingénierie tant en état de marche et que d'arrêt. F13 - Réglages des priorités pour le chauffage (AC) et la production d'eau chaude (DHW). Paramètre 0 : Priorité à l'air climatisé ; Paramètre 1 : Priorité à l'eau chaude ; • La valeur par défaut est la priorité à l'air climatisé.

Nb	Icône	Description
6		Bouton d'allumage/d'extinction Appuyez sur le bouton pour allumer ou éteindre l'appareil.
7a		TIMER (MINUTERIE) (Réglage quotidien) <ul style="list-style-type: none"> Appuyez sur le bouton TIMER (MINUTERIE) pour afficher l'icône de la minuterie quotidienne «  ». Appuyez sur le bouton de confirmation «  » pour accéder à l'interface de réglage de la minuterie quotidienne. La minuterie quotidienne est divisée en 6 plages temporelle, chacune peut être réglée comme allumage, extinction, réglage du mode, température de l'eau ; une fois que vous avez défini le mode souhaité, réglez la température de l'eau et appuyez sur le bouton de confirmation pour accéder à la prochaine plage temporelle; lorsque vous avez terminé de régler la sixième plage temporelle, ajustez la température de l'eau, appuyez sur le bouton de confirmation et revenez à l'interface principale; pendant ce temps, vous pouvez appuyer sur le bouton Return (Retour) «  » pour revenir à la configuration précédente ou à l'interface principale. Lorsque vous réglez l'heure d'allumage et d'arrêt (on/off), appuyez sur le bouton d'annulation «  », c'est ainsi que la minuterie réglée est annulée et que l'on visualisera (-.-). Si les horaires se chevauchent, le réglage sera en conflit, la première plage temporelle définie sera celle qui est valable et la suivante sera considérée comme non valable. Vous pouvez accéder au réglage de la minuterie quotidienne à la fois en mode marche et arrêt.

Nb	Icône	Description
7b		TIMER (MINUTERIE) (Réglage hebdomadaire) <ul style="list-style-type: none"> Appuyez sur le bouton TIMER (MINUTERIE) pour afficher l'icône de la minuterie hebdomadaire «  ». Appuyez sur le bouton de confirmation «  » pour accéder à l'interface de réglage du minuteur hebdomadaire. La minuterie hebdomadaire a 7 jours, pour chaque jour vous pouvez régler 6 plages horaires, comme décrit ci-dessus ; une fois que la température de la sixième plage horaire est réglée, appuyez sur le bouton de confirmation pour revenir au réglage hebdomadaire. Après avoir réglé la température de l'eau pour la 6ème période, appuyez sur le bouton de confirmation pour revenir à la sélection de la semaine ; pendant cette période, vous pouvez appuyer sur le bouton Return (Retour) «  » pour revenir à l'ancien niveau de réglage ou à l'interface principale ; Lorsque vous réglez l'heure d'allumage et d'arrêt (on/off), appuyez sur le bouton «  », de cette façon, vous pouvez rétablir l'heure, le mode et régler la température de l'eau à la valeur par défaut, on visualisera (-.-). Si les horaires se chevauchent, le réglage sera en conflit, la première plage temporelle définie sera celle qui est valable et la suivante sera considérée comme non valable (mode Energy-saving, 60 °C). Dans le réglage de la minuterie hebdomadaire, dans la sélection hebdomadaire, avec le bouton copie «  » vous pouvez localiser le réglage d'un jour donné comme jour de base à copier, sélectionnez d'autres jours, appuyez sur le bouton copie, après avoir appuyé sur le bouton de confirmation, vous pouvez copier le réglage du jour de base sur le jour sélectionné ; Vous pouvez accéder au réglage de la minuterie hebdomadaire à la fois en mode marche et arrêt.
8		CONFIRMATION Appuyez sur ce bouton pour confirmer les paramètres définis.

6.1 - COMBINAISON DE BOUTONS

En combinant quelques boutons, vous pouvez accéder à d'autres fonctions.





Réglage de la date et de l'heure :

- Sur l'interface principale, maintenez le bouton **TIMER** (Minuterie) enfoncé **pendant 3 secondes** pour accéder au réglage de la date.
- Appuyez sur le bouton HAUT/ BAS pour sélectionner la date.
- Appuyez sur le bouton de confirmation pour accéder au réglage de l'horloge.
- Appuyez sur le bouton haut/bas pour modifier l'heure ; maintenez-le enfoncé pour accélérer l'augmentation/la réduction de l'heure.
- Après avoir réglé l'horloge, appuyez sur le bouton de confirmation pour revenir à l'interface principale et terminer la date et l'heure.
- 30 secondes après le dernier actionnement du bouton haut/bas, ou en appuyant sur le bouton RETURN (Retour) ou le bouton ON/OFF, vous pouvez quitter directement le réglage de la date et de l'heure.
- Le réglage peut être effectué en mode marche ou arrêt.



Fonction wireless :

- Sur l'interface principale, maintenez enfoncée le bouton ON/OFF pendant 3 secondes pour accéder au mode wireless (sans fil).
- En accédant à l'appli **OS COMFORT** sélectionnez la catégorie de produit correct et continuer dans la configuration comme indiqué sur l'appli, une fois l'appariement terminé, l'icône du mode wireless (sans fil) restera allumée.
- L'appariement wireless (sans fil) peut durer jusqu'à 8 minutes, après quoi, si l'appariement échoue, l'icône wireless (sans fil) s'éteint ; vous pouvez réessayer l'appariement en répétant les opérations indiquées ci-dessus.
- Pour restaurer la fonction wireless (sans fil) maintenez le bouton enfoncé pour annuler pendant 8 secondes
- Le réglage peut être effectué en mode marche ou arrêt.

Fonction de verrouillage enfants :

- Sur l'interface principale, maintenez appuyés **en même temps pendant 2 secondes les boutons** «  » et «  » pour activer la fonction verrouillage enfants.
- Pour déverrouiller les commandes maintenez appuyés **en même temps pendant 2 secondes les boutons** «  » et «  ».
- En état de verrouillage, une icône apparaît à côté de l'affichage de la température de l'eau.

Choix du programme de priorité :

- Sur l'interface principale, appuyez sur le bouton «  » **pendant 3 secondes** pour accéder au mode engineering et sélectionnez le canal **F13** via les boutons haut/bas.
- Pour sélectionner la priorité sur le mode **air climatisé**, réglez le canal **F13** sur « **0** » via les boutons haut/bas et confirmez votre choix en appuyant sur le bouton de confirmation «  ».
- Pour sélectionner la priorité sur le mode **production d'eau chaude** réglez le canal **F13** sur « **1** » via les boutons haut/bas et confirmez votre choix en appuyant sur le bouton de confirmation «  ».

6.2 PROGRAMME DE PRIORITÉ



Si la résistance électrique est toujours activée pour fournir de la chaleur à l'eau après le réglage de priorité pour l'AC, la consommation électrique sera plus élevée. Pour les mois où le chauffage/refroidissement des locaux est moins important, il est recommandé de régler le programme de priorité sur DHW.



Si la fonction DHW est définie comme prioritaire et que des interventions fréquentes sont prévues, il existe un risque de diminution du confort en raison de l'interruption du fonctionnement de l'AC. Pour les mois où le chauffage/refroidissement des locaux est plus important, il est recommandé de régler le programme de priorité sur AC.

Lorsque plusieurs appareils internes sont connectés à l'appareil externe, l'utilisateur peut définir la priorité de la fonction DHW ou de l'air climatisé (AC) sur l'interface utilisateur (voir le paragraphe précédent).

Cela déterminera comment l'appareil externe interviendra en cas de demande d'intervention simultanée par les appareils internes multiples :

- Si la fonction DHW est prioritaire, l'appareil externe peut décider de fonctionner uniquement pour DHW, tandis que le fonctionnement AC est mis en attente. Dans ce cas, après le fonctionnement DHW, l'appareil externe peut passer au fonctionnement A/C.
- Si la fonction AC est prioritaire, l'appareil externe peut choisir de fonctionner uniquement pour AC, auquel cas la pompe à chaleur peut démarrer la production DHW. Une fois le fonctionnement AC terminé, l'appareil externe peut passer à la fonction DHW.

6.3 - FONCTION WIRELESS (Wi-Fi)

Activez le mode Wireless (sans fil) comme décrit aux paragraphes précédents.



Les instructions de connexion au réseau Wifi et d'utilisation de l'Appli sont disponibles sur le site www.olimpiasplendid.it dans la zone de téléchargement.

6.4 - REDÉMARRAGE AUTOMATIQUE

En cas de panne électrique, l'appareil mémorise tous les paramètres définis. Lorsque l'alimentation est rétablie, l'appareil revient aux réglages précédents.

6.5 - VERROUILLAGE AUTOMATIQUE DE L'ÉCRAN

Lorsque vous n'utilisez aucun bouton pendant 1 minute, l'écran se verrouille (et s'éteint) sauf en cas de code d'erreur ou d'alarme.

En appuyant sur un bouton, l'écran se déverrouille (et s'allume).

Pour activer cette fonction, accédez au canal 35 du mode engineering (ingénierie).

6.6 - PROTECTION AUTOMATIQUE DE L'APPAREIL

Lorsque la protection automatique est activée, l'installation est arrêtée et une fonction d'auto-diagnostic est lancée, une fois le problème résolu, un redémarrage a lieu.

Lorsque vous enclenchez la protection automatique, l'icône « ① » clignote et le code d'erreur apparaît à côté de l'indicateur de température de l'eau ; l'icône et le code d'erreur ne disparaissent pas tant que le problème n'est pas résolu.



La protection automatique peut également être activée en cas d'obstruction de l'entrée ou de la sortie d'air, si l'évaporateur est recouvert de trop de poussière ; ou dans le cas où l'alimentation électrique n'est pas correcte (elle dépasse la plage 220-240V).

7- RÉOLUTION DES PROBLÈMES

7.1 - CONSEILS POUR LES FAUSSES ERREURS

Le compresseur ne démarre pas immédiatement après la configuration.

- Avant de redémarrer le compresseur, l'appareil attend 3 minutes pour équilibrer la pression du système ; c'est une logique de protection automatique de l'appareil.

La température affichée sur l'écran diminue lorsque l'appareil est en marche.

- Lorsque la température de la partie supérieure du réservoir est beaucoup plus élevée que celle de la partie inférieure, l'eau chaude de la partie supérieure sera mélangée avec l'eau froide de la partie inférieure qui coule continuellement du robinet d'entrée, afin de réduire la température de la partie supérieure.

La température affichée sur l'écran diminue mais l'appareil reste fermé.

- Pour éviter les mises sous/hors tension (ON/OFF) de l'appareil, celui-ci n'active la source de chauffage que lorsque la température du fond du réservoir est inférieure à la température réglée ou à la température max. d'au moins 6 °C.

La température affichée sur l'écran diminue radicalement.

- Le réservoir est de type résistant à la pression, en cas de demande de chauffage très élevée, l'eau chaude sera rapidement fournie par la partie supérieure du réservoir tandis que l'eau froide sera rapidement versée dans la partie inférieure, lorsque la surface de l'eau froide atteint le capteur de température supérieur, la température affichée sur l'écran diminue considérablement.

La température affichée sur l'écran diminue beaucoup mais il y a encore une quantité d'eau chaude qui peut être prélevée.

- Le capteur d'eau supérieur est placé à 1/4 du réservoir supérieur, lorsque la température commence à baisser rapidement sur l'écran, cela signifie qu'il y a au moins 1/4 d'eau chaude disponible dans le réservoir.

7.2 - PROBLÈMES ET SOLUTIONS

Défaillance	Cause et solution possible
L'écran ne s'allume pas/l'eau est froide.	Vérifiez que le commutateur d'air est fermé/réglez la température élevée.
L'eau chaude ne sort pas.	Vérifiez que la conduite du robinet est libre ; contrôlez que la pression de l'eau du robinet n'est pas trop basse.
L'eau sort de la vanne de sécurité.	Si vous ne trouvez qu'une petite quantité d'eau, il n'y a aucun problème en raison de la dilatation thermique de l'eau ; si vous trouvez une grande quantité d'eau, remplacez la vanne de sécurité.
Le chauffage du réservoir d'eau prend trop de temps.	Avec une température ambiante basse, la vitesse de chauffage de l'appareil diminue, ce qui est tout à fait normal. Vérifiez si la résistance électrique fonctionne normalement, contrôlez si le mode d'activation simultanée de l'air climatisé + production d'eau chaude est réglé, dans ce mode, la vitesse de chauffage du réservoir d'eau est faible.
Elle ne fonctionne pas.	Le fusible est-il brûlé ? Si la cause est la protection de l'appareil (le code de protection correspondant s'affichera). Si la température de l'eau est élevée et n'a pas atteint les conditions permettant la mise en service de l'appareil.
Le compresseur ne fonctionne pas après l'allumage.	Dans le réservoir il y a de l'eau chaude que vous pouvez utiliser. Lorsque vous activez l'interrupteur d'alimentation, le distributeur d'eau chaude ne fonctionne pas pendant environ 3 minutes après l'arrêt de fonctionnement, car le compresseur ne peut pas être démarré avant que 3 minutes se soient écoulées depuis l'arrêt. Lorsque vous essayez d'activer l'interrupteur d'alimentation, la chaudière à eau ne peut pas fonctionner avant que 3 minutes se soient écoulées depuis l'arrêt.
Augmentation lente de la température de l'eau.	Comme la température de l'eau est plus élevée dans la partie supérieure du réservoir, et plus basse dans les parties centrale et inférieure du réservoir, il faut attendre que toute l'eau du réservoir ait la même température. Lorsque la température de l'eau dans tout le réservoir est sensiblement uniforme, la température de l'eau augmente plus rapidement.
L'affichage du contrôleur de ligne indique que la température de l'eau diminue pendant le chauffage.	Lorsque la température de l'eau dans la partie supérieure du réservoir est beaucoup plus élevée que celle dans la partie inférieure, en raison de la convection naturelle, l'eau chaude et l'eau froide se mélangent, ce qui fait baisser la température de l'eau dans la partie supérieure.

Défaillance	Cause et solution possible
La température de l'eau diminue. Faible ou pas de chauffage.	Pour éviter que l'appareil ne s'allume et ne s'éteigne trop souvent, une condition de démarrage et de réglage de la température de l'eau a été mise en place. Lorsque vous n'utilisez pas d'eau, l'appareil externe ne commence à chauffer que lorsque la température de l'eau descend en dessous de la température de retour réglée. (La valeur de température de retour peut être réglée avec la télécommande câblée).
L'affichage indique une baisse soudaine de la température de l'eau.	Lorsque vous utilisez de l'eau chaude, l'eau froide doit entrer dans le réservoir pour se mélanger à l'eau chaude et, bien sûr, il y aura une stratification entre l'eau chaude et l'eau froide. La stratification entre l'eau chaude et l'eau froide est naturelle, lorsque l'eau froide submerge le capteur de température dans la partie supérieure du réservoir, la température de l'eau va soudainement baisser. Il s'agit d'un phénomène naturel dû au taux élevé d'utilisation du réservoir d'eau de l'appareil.
Il est indiqué que la température de l'eau a beaucoup baissé. Mais c'est encore de l'eau chaude.	Le capteur de température situé dans la partie supérieure du réservoir d'eau est placé à 1/4 du réservoir et la température de l'eau affichée est celle détectée par le capteur situé dans la partie supérieure du réservoir d'eau. Lorsque vous utilisez l'eau et la température de l'eau affichée baisse soudainement, près de 1/5 de l'eau chaude dans le réservoir est toujours disponible à l'utilisation. Lorsque vous utilisez de l'eau, il y a encore presque 1/5 d'eau chaude dans le réservoir lorsque la température de l'eau sur l'écran baisse soudainement.
Différence entre la température de l'eau affichée et la température de l'eau réglée.	En raison de la dissipation naturelle de chaleur, la température affichée sera légèrement inférieure, c'est un phénomène normal.
Pendant la phase de chauffage, le compresseur cesse de fonctionner et le ventilateur s'arrête.	Avec une température ambiante basse, l'évaporateur peut geler et réduire l'échange thermique, à ce moment-là l'opération de dégivrage sera activée. Le compresseur se met en marche pendant la phase de dégivrage et le ventilateur s'arrête.
Vanne de sécurité pour l'eau courante.	Comme le réservoir d'eau est un récipient pressurisé fermé, quand il est chauffé, l'eau est soumise à une dilatation thermique. Lorsque la pression dans le réservoir dépasse 0,8 MPa, la vanne de sécurité intervient pour faire sortir l'eau chaude, protégeant ainsi le réservoir des dommages causés par une pression excessive ou même par une explosion
L'appareil se réchauffe pendant une certaine période et indique que la température n'a pas augmenté.	Si l'utilisateur continue à utiliser de l'eau chaude, ce qui entraîne une augmentation de l'eau froide dans la partie inférieure du réservoir, l'appareil fonctionne en chauffant la température de l'eau dans la partie inférieure, la température dans la partie supérieure du réservoir n'augmente donc pas de manière significative.
La température de l'eau relevée après stérilisation est supérieure à la température réglée.	La stérilisation est effectuée après un certain temps, à ce stade, la température affichée et la température réglée par l'utilisateur ne sont pas cohérentes. Il faut beaucoup de temps pour que la température de l'eau dans le réservoir descende de 70 °C à la température définie par l'utilisateur ;
	En activant la stérilisation forcée ou la stérilisation automatique, la température réglée de l'appareil atteint 70 °C (une fois effective). Le symbole de la stérilisation du processus de chauffage s'allume. Une fois que la température de l'eau du réservoir atteint 70 °C, l'icône s'éteint pour terminer la stérilisation.

7-3 - CODES D'ERREUR

Code d'erreur	Description de la panne
Eh0b	Erreur de communication entre réservoir et panneau LCD.
EH00	Paramètres de fonctionnement de la machine anormaux.
EL01	Communication erronée entre le réservoir de l'eau et l'appareil externe
PH15	Protection contre les fuites
EC54	Erreur TP
EC53	Erreur T4
EC52	Erreur T3
EH5L	Erreur T5L
EH5U	Erreur T5U
EH5d	Protection déconnexion chauffage électrique
PHdH	Protection contre le fonctionnement à sec
EC51	Paramètres de fonctionnement anormaux de l'appareil externe
PH23	Protection antigel
PH24	Protection contre le gel pour les basses températures
EC72	Ventilateur CC fan hors phase
PC12	341 Protection contre la surtension
PC00	Protection du module IPM
PC01	Protection contre la surtension
PC02	Protection contre la température max du compresseur
PC03	Protection ou anomalie de pression du système
PC04	Protection feedback du compresseur
PC08	Protection du courant de l'appareil externe
PC40	Erreur de communication de la commande principale externe et échec de communication de la puce de commande
PC43	Protection contre l'anomalie de phase du compresseur
PC44	Protection de la vitesse 0 du compresseur
PC45	Protection de synchronisation 341PWM
PC46	Protection anti-verrouillage du compresseur
PC49	Protection surintensité du compresseur
PC51	Protection de surchauffe T2
PC52	Protection sous température T2
EC07	Protection anti-verrouillage du ventilateur de l'appareil externe
PH9b	Protection de surchauffe pour le réservoir de l'eau
EC55	Panne du capteur IGBTEC56 Panne du capteur T2b



Les codes diagnostics énumérés ci-dessus sont les plus courants. Si vous voyez un code diagnostic non répertorié ci-dessus, contactez le service d'assistance technique en indiquant le numéro figurant sur la couverture de ce manuel.

8 - ENTRETIEN ET NETTOYAGE



Avant d'effectuer toute opération d'entretien et de nettoyage, assurez-vous toujours que le système a été éteint à l'aide de la télécommande et que la fiche d'alimentation a été retirée de la prise de l'installation (ou d'avoir positionné sur « 0 » OFF le disjoncteur général en amont).

8.1 - ENTRETIEN

Voici quelques étapes à suivre pour effectuer un entretien correct de l'appareil :

- Vérifiez la connexion entre la fiche et la prise de courant et mettez régulièrement le câblage à la terre ;
- Dans certaines zones froides (en dessous de 0 °C) ou si l'installation est arrêtée pendant une longue période, toute l'eau doit être évacuée pour éviter le gel de l'intérieur du réservoir et les dommages au niveau de la résistance électrique.
- Il est vivement conseillé de nettoyer l'intérieur du réservoir et la résistance électrique tous les six mois pour maintenir des performances efficaces.
- Vérifiez la barre d'anode tous les six mois et remplacez-la si elle est usée. Pour plus d'informations, contactez le fournisseur ou l'assistance aux clients.
- Si le volume d'eau sortante est suffisant, il est conseillé de régler une température basse pour réduire la libération de chaleur, évitez l'encrassement et économisez de l'énergie.

8.1.1 - Avant d'éteindre l'installation pendant longtemps

- Débranchez le courant ;
- Videz toute l'eau du réservoir et de la tuyauterie et fermez tous les robinets ;
- Vérifiez régulièrement les composants internes.

8.1.2 - Remplacement d'anode

- Coupez l'alimentation et fermez la vanne d'arrivée d'eau.
- Ouvrez le robinet d'eau chaude et réduisez la pression dans le récipient interne.
- Ouvrez la vanne de vidange et purgez l'eau jusqu'à ce qu'elle cesse de s'écouler.
- Extrayez la barre d'anode.
- Remplacez la barre d'anode par une nouvelle barre et assurez-vous qu'elle est scellée hermétiquement.
- Ouvrez le robinet d'entrée d'eau froide jusqu'à ce que l'eau sorte du robinet de sortie, puis fermez ce dernier.
- Allumez et remettez l'appareil en marche.



Vu que la barre d'anode doit être remplacée en l'extrayant par le haut, laissez au moins 800 mm en hauteur au sommet de l'installation pour permettre le remplacement de la barre.



Le remplacement de la barre d'anode doit être effectué par un technicien spécialisé, ne remplacez pas les barres d'anode sans autorisation car cela pourrait endommager le réservoir.

8.1.3 - Remplacement de la pile du panneau de commande

Il peut être nécessaire de remplacer la pile du panneau de commande. Procédez comme suit :

- Dévissez les vis qui ferment le boîtier en plastique et enlevez-le.
- Retirez la protection en plastique (A) qui se trouve dans la partie intérieure du boîtier retiré précédemment.
- Retirez la protection en plastique (A) en tirant avec un tournevis sur les deux points (B) pour ouvrir le panneau de commande (C).
- Retirez la pile à remplacer.
- Placez la nouvelle pile dans le compartiment prévu à cet effet (D).
- Refermez le tout en agissant à l'inverse du démontage.

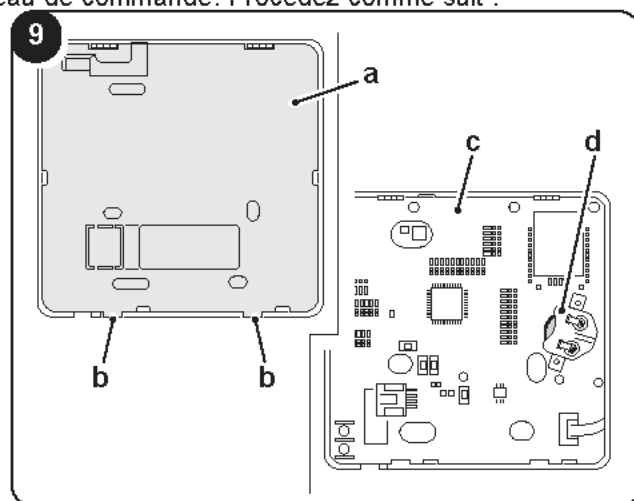



 **RISQUE D'INGESTION :**
ce produit contient une pile bouton.





 **TENIR HORS DE LA PORTÉE DES ENFANTS ;** si vous pensez que les piles ont été avalées ou introduites dans une partie du corps, consultez immédiatement un médecin.



 L'ingestion peut provoquer des brûlures chimiques, la perforation des tissus mous et la mort.
Des brûlures graves peuvent survenir dans les 2 heures suivant l'ingestion. Consultez immédiatement un médecin si vous pensez qu'une pile a été ingérée ou introduite dans une partie du corps.

-  • Retirez et recyclez immédiatement ou jetez les piles usagées conformément aux réglementations locales et tenez-les à l'écart des enfants. **NE jetez PAS** les piles dans les ordures ménagères ou ne brûlez pas les piles.
- Les piles usagées peuvent également causer des blessures graves ou la mort.
 - Appelez un centre antipoison local pour obtenir des informations sur le traitement.
 - Les piles non rechargeables ne doivent pas être rechargées.
 - Ne pas forcer la décharge, le rechargement, le démontage, le chauffage au-dessus des limites légales (-20-70 °C) ou brûler. Sinon, des dommages dus à des fuites ou des explosions peuvent se produire et entraîner la formation de bulles chimiques.
 - Assurez-vous que les piles sont correctement installées selon la polarité (+ et -).
 - Retirez et recyclez immédiatement ou jetez les piles des appareils non utilisées pendant une période prolongée, conformément aux réglementations locales.

 Ne jetez pas les piles comme des déchets municipaux non triés. Consultez les lois locales pour l'élimination correcte des piles.
Les piles ont un symbole chimique en bas de l'icône de mise au rebut. Ce symbole chimique indique que la pile contient un métal lourd dont la concentration dépasse un certain seuil. Un exemple est le Pb : Plomb (>0,004 %).

 Les appareils et les piles usagés doivent être traités dans les centres appropriés en vue de leur réutilisation, de leur recyclage et de leur valorisation.

8.2 - ENTRETIEN PÉRIODIQUE

	Contenu à contrôler	Fréquence à respecter	Intervention à effectuer
1	Filtre à air (entrée/sortie)	Une fois par mois	Nettoyez le filtre.
2	Barre d'anode	Tous les six mois	Remplacez la barre si elle est usée.
3	Réservoir interne	Tous les six mois	Nettoyez le réservoir.
4	Chaudière électrique	Tous les six mois	Nettoyez la chaudière électrique.
5	Vanne de sécurité	Une fois par an	Actionnez le bouton de la vanne de sécurité pour vous assurer que les conduites d'eau sont libres.
			Si l'eau ne coule pas librement lorsque vous actionnez le bouton, remplacez la vanne de sécurité.

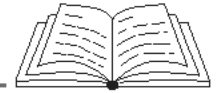

0 - SYMBOLE	3
0.1 - ALLGEMEINE HINWEISE	3
1 - BESCHREIBUNG DES GERÄTS (Abb. 1)	5
1.1 - VERZEICHNIS DER BEILIEGENDEN BAUTEILE (Abb. 2)	5
1.2 - EMPFANG UND AUSPACKEN	6
2 - INSTALLATIONSWEISE	6
2.1 - INSTALLATIONSHINWEISE	6
2.2 - INSTALLATIONSHINWEISE	8
3 - INSTALLATION	8
3.1 - KREISLAUF DES KÄLTEMITTELS R32	10
3.2 - LEITUNG DES KÄLTEMITTELS R32	10
3.3 - MINDESTPLATZANFORDERUNGEN	11
3.4 - STROMANSCHLUSS	11
3.4.1 - Spezifikationen der Stromversorgung	11
3.4.2 - Schaltbild der Anlage	12
3.4.3 - Checkliste für die Installationsschritte	13
4 - BETRIEBSPRÜFUNGEN	13
4.1 - FÜLLEN DES WASSERS VOR DER INBETRIEBNAHME	13
4.2 - KONTROLLE VOR DER INBETRIEBNAHME	14
5 - BETRIEB	14
5.1 - FUNKTIONEN	15
5.1.1 - Funktion der wöchentlichen Desinfektion	15
5.1.2 - Funktion Urlaub	15
5.1.3 - Funktion Fern-Stopp	15
5.1.4 - Funktion Suche	15
6 - BEDIENPULT	17
6.1 - TASTENKOMBINATION	21
6.2 - VORRANGIGES PROGRAMM	21
6.3 - WLAN-FUNKTION	22
6.4 - AUTOMATISCHER NEUSTART	22
6.5 - AUTOMATISCHE SPERRE DES DISPLAYS	22
6.6 - AUTOMATISCHER SCHUTZ DER EINHEIT	22
7 - BEHEBUNG DER PROBLEME	22
7.1 - VORSCHLÄGE FÜR FALSCHER FEHLER	22
7.2 - STÖRUNGEN UND ABHILFEN	23
7.3 - FEHLER-KODES	25
8 - WARTUNG UND REINIGUNG	26
8.1 - WARTUNG	26
8.1.1 - Vor dem Abschalten der Anlage für einen langen Zeitraum	26
8.1.2 - Austausch der Anode	26
8.1.3 - Ausbau der Batterie des Bedienfelds	26
8.2 - REGELMÄSSIGE WARTUNG	27



ENTSORGUNG

Das Symbol auf dem Produkt oder auf der Verpackung zeigt an, dass das Produkt kein normaler Hausmüll ist, sondern zur entsprechenden Sammelstelle für das Recycling von Elektro- und Elektronikgeräten gebracht werden muss. Die ordnungsgemäße Entsorgung dieses Produkts trägt dazu bei, mögliche negative Auswirkungen auf Umwelt und Gesundheit zu vermeiden, die sich aus einer unsachgemäßen Entsorgung des Produkts ergeben könnten. Für weitere Informationen zum Recycling dieses Produkts wenden Sie sich bitte an die zuständige Gemeindebehörde, Ihren örtlichen Entsorgungsdienst oder an die Verkaufsstelle, in der Sie das Produkt erworben haben. Diese Bestimmung gilt nur in den EU-Mitgliedstaaten.

Die Abbildungen der Gebrauchsanweisungen dienen ausschließlich der Erklärung.
Sie könnten sich von dem erworbenen Produkt leicht unterscheiden.

0 - SYMBOLE

Die im folgenden Kapitel wiedergegebenen Piktogramme ermöglichen, schnell und unzweideutig für den ordnungsgemäßen Gebrauch des Geräts in Sicherheit erforderlichen Informationen zu liefern.



Inhaltsverzeichnis

Die Abschnitte, denen dieses Symbol vorangestellt ist, enthalten sehr wichtige Informationen und Vorschriften, insbesondere in Bezug auf die Sicherheit. Deren mangelnde Befolgung kann mit sich bringen:

- Gefahr für die Unversehrtheit der Bediener
- Verlust der vertraglichen Gewährleistung
- Ablehnung der Haftung seitens des Herstellers.



GEFAHR

Weist darauf hin, dass das Gerät brennbares Kältemittel verwendet. Falls das Kältemittel austritt und mit einer externen Zündquelle in Berührung kommt, besteht Brandgefahr.



GEFÄHRLICHE ELEKTRISCHE SPANNUNG

Weist das betroffene Personal darauf hin, dass der beschriebene Vorgang das Risiko eines Stromschlags birgt, wenn er entgegen der Sicherheitsvorschriften ausgeführt wird.



ALLGEMEINE GEFAHR

Weist das betroffene Personal darauf hin, dass der beschriebene Vorgang das Risiko für körperliche Schäden birgt, wenn dieser entgegen der Sicherheitsvorschriften ausgeführt wird.

0.1 - ALLGEMEINE HINWEISE

BEIM UMGANG MIT ELEKTROGERÄTEN MÜSSEN STETS GEWISSE GRUNDLEGENDE SICHERHEITSMASSNAHMEN BEACHTET WERDEN, UM DIE GEFAHR VON BRAND, STROMSCHLÄGEN UND VERLETZUNGEN ZU REDUZIEREN, DARUNTER:



1. Es handelt sich um ein gesetzlich vertrauliches Dokument, dessen Vervielfältigung oder Weitergabe an Dritte ohne ausdrückliche Genehmigung der Firma OLIMPIA SPLENDID verboten ist. Die Geräte können Updates unterliegen und daher Einzelteile aufweisen, die von den abgebildeten abweichen, ohne dass dadurch die in diesem Handbuch enthaltenen Texte beeinträchtigt werden.
 2. Lesen Sie diese Anleitung sorgfältig durch, bevor Sie mit der Bedienung (Installation, Wartung, Gebrauch) fortfahren und befolgen Sie die Anweisungen in den einzelnen Kapiteln genau.
 3. Das gesamte Transport- und Installationspersonal der Maschine muss mit den vorliegenden Anweisungen vertraut sein.
 4. **DER HERSTELLER ÜBERNIMMT KEINE HAFTUNG FÜR PERSONEN- ODER SACHSCHÄDEN, DIE DURCH NICHTBEACHTUNG DER IN DIESER BETRIEBSANLEITUNG ENTHALTENEN VORSCHRIFTEN ENTSTEHEN.**
 5. Die Herstellerfirma behält sich vor, an den Modellen jederzeit Änderungen vorzunehmen, sofern die grundlegenden, in dieser Anleitung beschriebenen Merkmale davon unberührt bleiben.
- 
6. Das Gerät muss wirksam mit der Erde verbunden werden.
 7. In der Nähe der Stromversorgung ist ein Fehlerstromschutzschalter zu installieren.
 8. Die dauerhaft angebrachten Informationen wie die Anweisungen, die allgemeinen Etiketten und die mit den Daten außen am Gerät oder im Inneren der Verkleidungen nicht entfernen, abdecken oder unleserlich machen.
 9. Während der Montage oder bei anderen Wartungen die in diesem Handbuch und die auf den Etiketten an den Geräten angegebenen Vorsichtsmaßnahmen beachten sowie

jene, die an den gesunden Menschenverstand appellieren und die durch die geltenden Sicherheitsvorschriften des Installationsortes vorgeschrieben sind.



10. Für die Installation dieses Geräts ist ein Fachtechniker erforderlich. Eine fehlerhafte Installation kann zu Wasserverlusten, Stromschlägen oder Bränden führen.



11. Für das Handling, die Reparatur oder die Wartung des Geräts, einen Fachtechniker anfordern oder sich an den Kundendienst wenden.



12. Der elektrische Anschluss muss die Anweisungen des örtlichen Stromlieferanten des örtlichen Energieunternehmens und der vorliegenden Gebrauchsanweisung befolgen.



13. Niemals Kabel und Sicherung mit falschem Nennstrom verwenden, andernfalls kann das Gerät kaputtgehen und einen Brand verursachen.

14. Niemals entflammbare Sprays wie Haarspray, Haarfestiger oder Lacke in der Nähe des Geräts verwenden.

15. Ist das Stromkabel beschädigt ist, muss dieses vom Hersteller oder dessen Kundendienst oder von einem Fachmann ausgetauscht werden, um jegliche Risiken vorzubeugen.



16. Die Wassertemperatur kann 50°C übersteigen und Verbrühungen und schwere Verbrennungen auslösen. Es wird der Einsatz von speziellen Temperaturbegrenzungsventilen empfohlen.



17. Das Gerät nicht mit nassen Händen berühren (falls es in Betrieb ist). Brand- oder Stromschlaggefahr.

18. Die Einbauhöhe der Versorgung muss mindestens 1,80 m betragen. Bei Vorliegen von Wasserspritzern, den Versorger vom Wasser entfernen.

19. Auf der Wasserzufuhrseite muss ein Rückschlagventil installiert werden (als Zubehör erhältlich, siehe den entsprechenden Absatz).

20. Während des Betriebs ist es normal, dass aus der Öffnung des Sicherheitsventils Wasser tropft. Sollte der Austritt jedoch übermäßig sein, den Kundendienst benachrichtigen.

21. Nach einem langen Verwendungszeitraum, denn Sockel und die Anschlüsse des Geräts überprüfen. Ist das Gerät beschädigt, kann dieses nachgeben und Unfälle verursachen.

22. Das Abflussrohr derart platzieren, dass ein regelmäßiger Abfluss gewährleistet ist.

23. Die fehlerhafte Ausführung der Abflussanlage kann Wasseraustritte verursachen, die Gebäudeteile, Möbel usw. beschädigen können.



24. Keine Innenteile des Geräts berühren.



25. Die vordere Abdeckung nicht entfernen, da spannungsführende Teile freigelegt werden. Die Stromversorgung nicht unterbrechen.

26. Die Anlage schaltet die Heizung automatisch aus und wieder ein. Um das Wasser zu erwärmen, ist eine ständige Stromversorgung erforderlich, außer während der Kundendienst- und Wartungseingriffe.



Das Gerät darf ausschließlich gemäß den Anweisungen in diesem Handbuch gebraucht werden. Jeder anderweitige Gebrauch kann zu schweren Unfällen führen. **DER HERSTELLER ÜBERNIMMT KEINE HAFTUNG FÜR PERSONEN- ODER SACHSCHÄDEN, DIE DURCH NICHTBEACHTUNG DER IN DIESER ANLEITUNG ENTHALTENEN VORSCHRIFTEN ENTSTEHEN.**

1 - BESCHREIBUNG DES GERÄTS (Abb. 1)

- | | |
|-----------------------------|------------------------|
| 1. Anode | 9. Gasausgang |
| 2. Sicherheitsventil | 10. Ablassrohr |
| 3. Wasserausgang | 11. Heizwiderstand |
| 4. Oberer Temperaturfühler | 12. Deckel |
| 5. Unterer Temperaturfühler | 13. Schaltkastendeckel |
| 6. Handgriff | 14. Bedienfeld |
| 7. Wassereingang | 15. Verkleidung |
| 8. Gaseingang | 16. Verkleidungsdeckel |

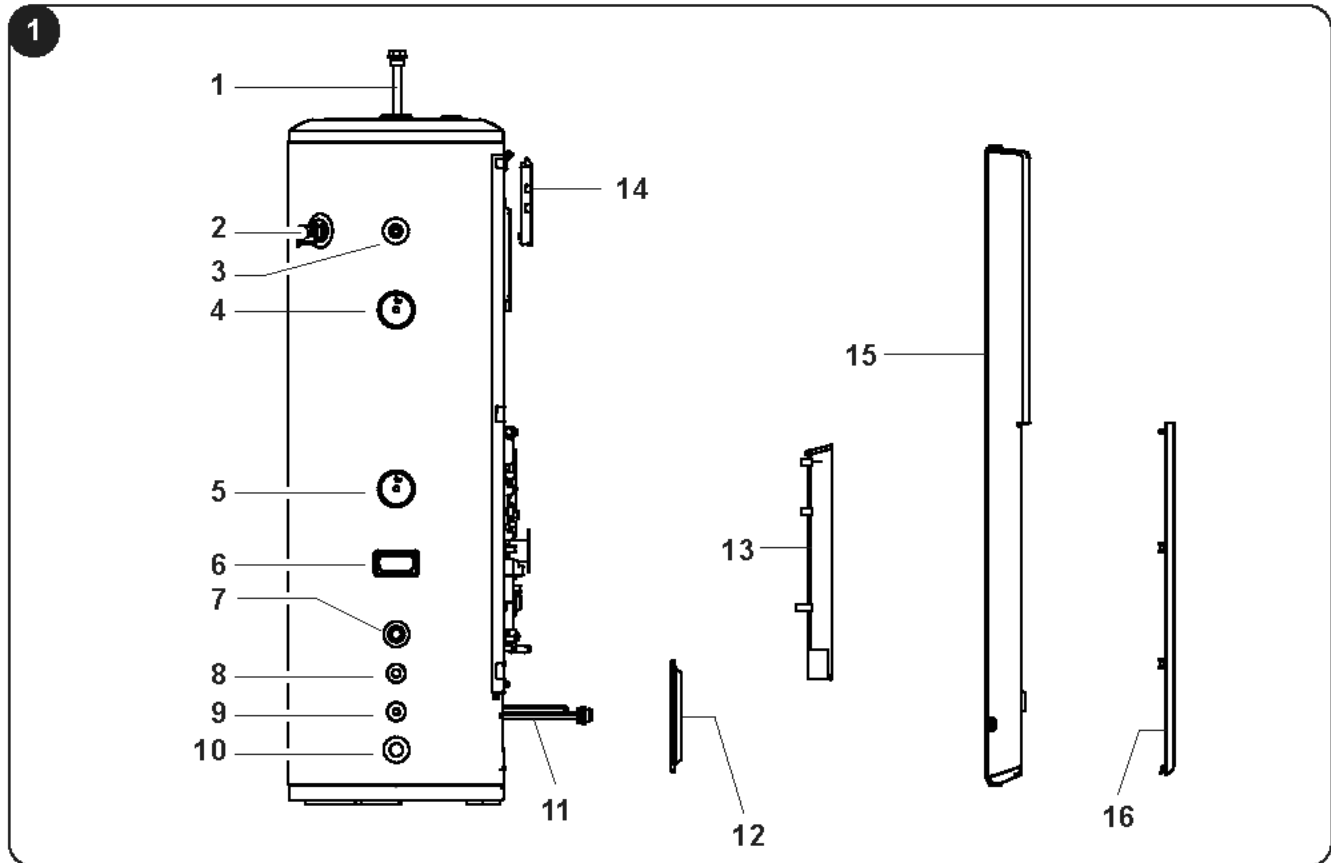

1.1 - VERZEICHNIS DER BEILIEGENDEN BAUTEILE (Abb. 2)

 Die nachstehenden Bauteile sind im Lieferumfang enthalten, der weitere Installationsbedarf ist separat zu besorgen.

- | | |
|--|--|
| a. Gebrauchsanleitung | c. Wasserrohrverbindung (zwischen inneren und äußeren Leitungen) |
| b. Rückschlagventil (verhindert den Rückfluss des Wassers in das Innere des Boilers) | d. Metallband (zur Befestigung des Tanks an der Wand) |

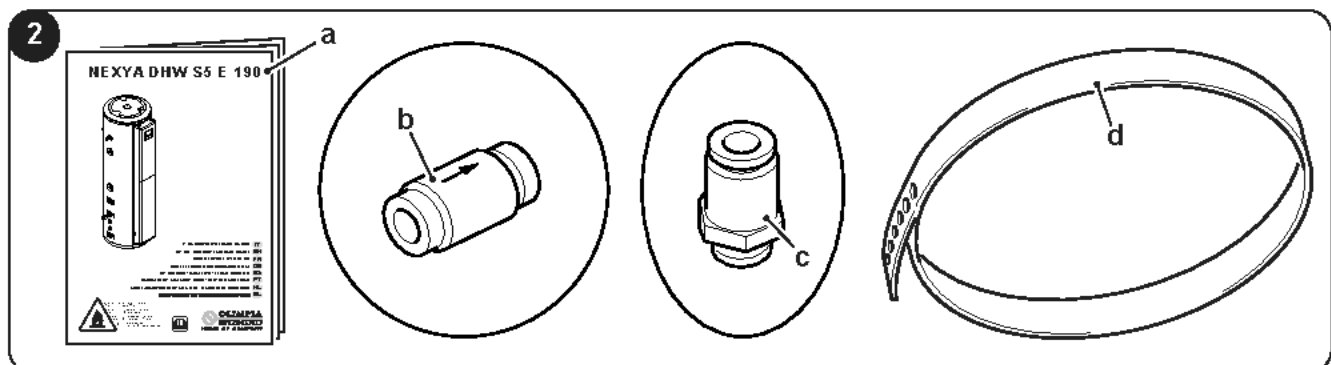

1.2 - EMPFANG UND AUSPACKEN

Das Gerät ist sehr schwer, die Transport- und Entpackungsarbeiten zu zweit oder durch mehr Personen vornehmen. Während des Handlings, das Gerät NICHT übermäßig neigen.

Die Geräte werden vollständig und in perfektem Zustand geliefert, dennoch ist zur Überprüfung der Qualität der Transportdienste Folgendes zu beachten:

- a. Ist die Verpackung bei Empfang der Ware beschädigt, nehmen Sie die Sendung unter Vorbehalt an und halten Sie die etwaigen Schäden fotografisch fest.
- b. Auspacken und die Übereinstimmung der Angaben auf den Packlisten mit den vorhandenen Komponenten prüfen.
- c. Sicherstellen, dass die einzelnen Komponenten keine Transportschäden aufweisen; etwaige Schäden müssen dem Spediteur, entsprechend fotografisch dokumentiert, binnen 3 Tagen nach Erhalt schriftlich per Einschreiben mit Rückschein mitgeteilt werden.
- d. Vorsicht beim Auspacken und der Installation des Geräts.
Scharfe Teile können eine Verletzungsgefahr darstellen; achten Sie insbesondere auf die Kanten des Gehäuses sowie die Rippen von Kondensator und Verdampfer.
- e. Dieselben Informationen senden Sie auch als Fax an **OLIMPIA SPLENDID**.

Zuständiger Gerichtsstand für etwaige Streitfragen ist das Gericht BRESCIA.



Bewahren Sie die Verpackung mindestens während der gesamten Garantielaufzeit auf, um das Gerät für etwaige Reparaturen beim Kundenservice einzuschicken. Die Verpackungsbestandteile sind nach den geltenden Abfallentsorgungsvorschriften ordnungsgemäß zu entsorgen.

2 - INSTALLATIONSWEISE

2.1 - INSTALLATIONSHINWEISE



Das Gerät muss in einer Umgebung installiert, betrieben und aufbewahrt werden, in der die Temperatur zwischen 5-43°C beträgt. Darauf achten, dass die Temperatur der Umgebung des Geräts nicht unter 5°C sinkt, Gefahr des Gefrierens des Wassers. Das Gerät nicht in von Regen betroffenen Bereichen installieren.



Die Missachtung der genannten Vorschriften kann zu Betriebsstörungen des Geräts führen, wobei die Firma OLIMPIA SPLENDID keine Garantie und für etwaige Schäden an Personen, Tieren oder Sachen keinerlei Haftung übernimmt.



Es ist wichtig, dass die Elektroanlage den Vorschriften entspricht, die im technischen Merkblatt enthaltenen Angaben einhält und ordnungsgemäß geerdet wird.



Das Gerät nicht selbst installieren, entfernen oder erneut installieren (Kunde). Brand-, Stromschlag-, Explosions- oder Verletzungsgefahr.



Für die Installation stets den Verkäufer oder ein zugelassenes Kundendienstzentrum kontaktieren. Brand- oder Stromschlaggefahr, Explosions- oder Verletzungsrisiko.



Kontrollieren, dass der Installationsbereich sich mit der Zeit nicht zu Schaden kommt. Sollte der Sockel zerbröseln oder nachgeben, könnte auch das Gerät fallen und Schäden an der Einrichtung, am Gerät selbst und Verletzungen von Personen verursachen.



An einer Stelle installieren, in der die Wand und der Boden robust, solide und in der Lage sind, das Gerät zu tragen.



Das Gerät nicht an einem Ort installieren, in dem entflammbare Gase austreten könnten.



- Die Temperatur der Umgebungsluft im Wärmepumpen-Modus berücksichtigen, da die Temperatur sich innerhalb der Betriebsgrenzen bewegen muss. Übersteigt die Temperatur der Umgebungsluft die Grenzen, würde der Heizwiderstand betätigt, um die Anforderung von Warmwasser zu befriedigen, die Wärmepumpe würde nicht funktionieren und die Elektroheizung würde den Betrieb der Wärmepumpe ersetzen.
- Was den spezifischen Betriebsbereich der Außeneinheit betrifft, wird auf die Gebrauchsanweisung der Außeneinheit verwiesen.
- Die Platzierung des Geräts in nicht klimatisierten Räumen (d.h. Garage, Keller usw.) kann die Isolierung der Wasserleitungen, des Kondenswassers und des Abflusses erfordern, um diese vor dem Gefrieren zu schützen.



Die Installation des Geräts an folgenden Orten vermeiden (falls unausweichlich, den Zulieferer kontaktieren):

- Mit Mineralölen (wie Schmierstoffe für Sägen) durchtränkter Ort.
- Ort an der Küste, an dem die Luft einen hohen Salzgehalt aufweist.
- Ort in der Nähe von heißen Quellen, an dem ätzende Gase, z.B. Schwefelgas, vorliegen.
- Fabriken, in denen die Spannung erheblich schwankt.
- Im Inneren eines Fahrzeugs oder einer Kabine.
- Ort mit unmittelbarer Sonneneinstrahlung oder anderen Wärmequellen (z.B. Küchen).
- Ort mit starken elektromagnetischen Wellen.
- Ort mit Vorliegen von Gasen oder anderen entflammaren Stoffen.
- Ort, an dem Gase von Säuren oder Laugen verdampfen.



Es ist erforderlich, ein Ablassrohr an den Druckbegrenzer anzuschließen; das Rohr mit einem kontinuierlichen Gefälle und in einem Ort ohne Frostrisiko installieren.

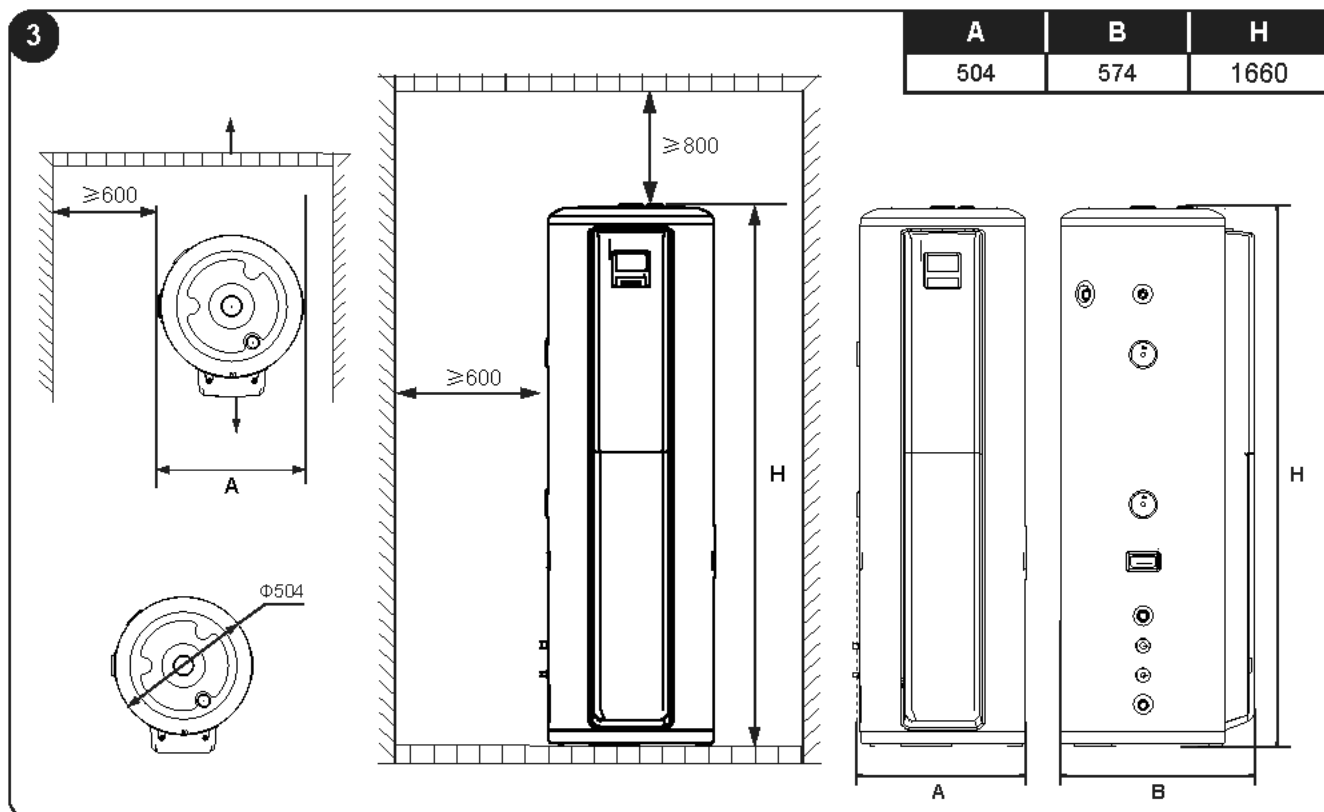

2.2 - INSTALLATIONSHINWEISE



- Das Gerät muss solide befestigt werden, um Geräusche und Zittern zu vermeiden.
- Überprüfen, dass sich in der Nähe des Geräts keine Hindernisse befinden.



Sicherstellen, dass die Installation des Tanks in senkrechter Lage und sicher erfolgt, dabei sowohl den Platz für die Installation als auch für die Wartung vorsehen.



Der Tank muss an einer Stelle platziert werden, an dem er einen ständigen Luftfluss erhält.

Wurde der geeignete Installationsort ausgewählt, wie folgt vorgehen (Abb. 4):

1. Die Einheit auf dem stabilen und ebenen Boden in senkrechter Stellung platzieren und an die gewünschte Wand anlehnen.
2. Sämtliche Leitungen anschließen (des Wassers, der Innen- und der Außeneinheit).
3. Die Höhe bestimmen, an der man das Befestigungsband (1) montieren möchte und die Wand anbohren.
4. Die Spreizdübel (2) in die Bohrungen einführen und das Teil des Bandes mit weniger Öffnungen an der Wand befestigen.
5. Das Befestigungsband (1) mithilfe der Schraube (nicht mitgeliefert) anziehen.
6. Die Einheit blockieren und das etwaige überflüssige Band abschneiden.
7. Kontrollieren, dass die Einheit sicher befestigt ist.

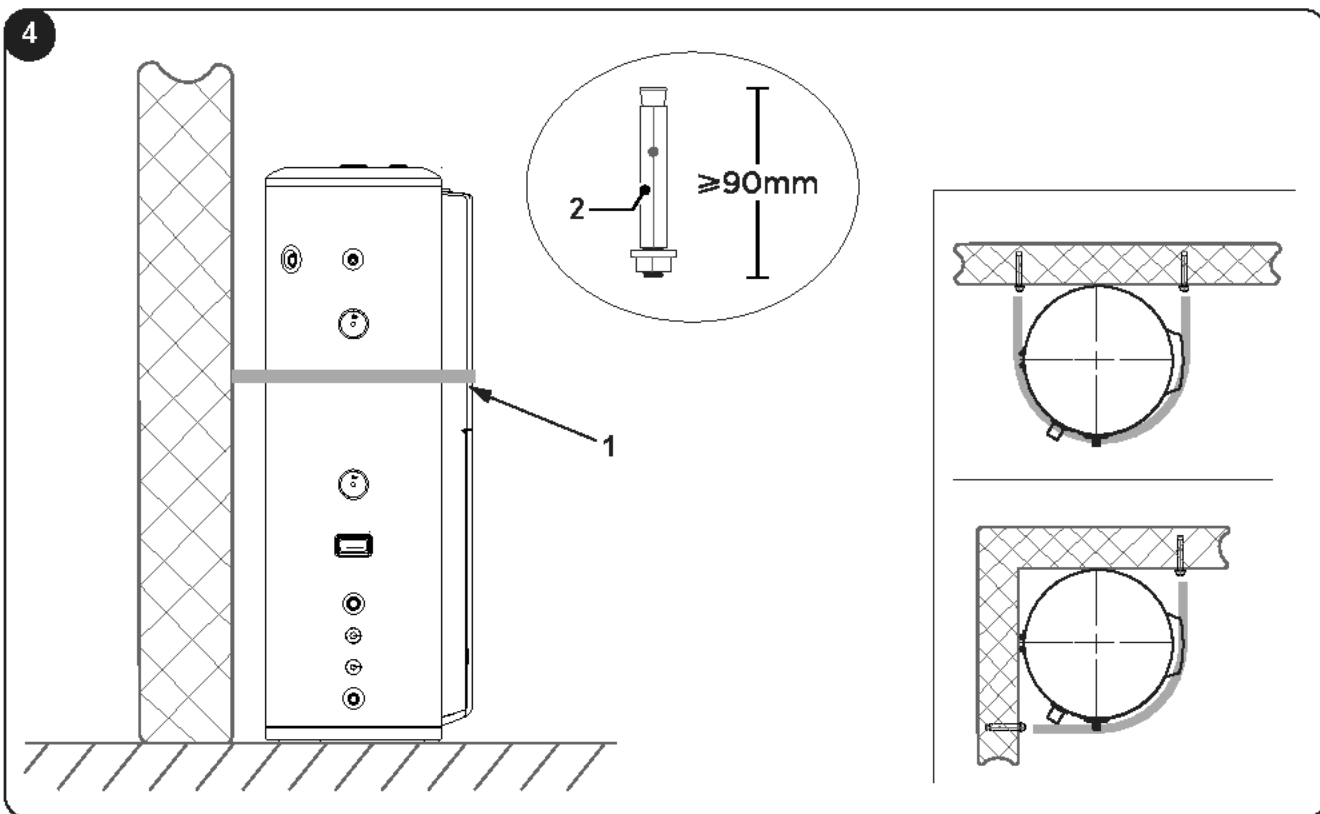

Für die Installation der Außeneinheit und anderer Geräte wird auf die diesen beigefügten Gebrauchsanweisungen verwiesen.

3 - INSTALLATION

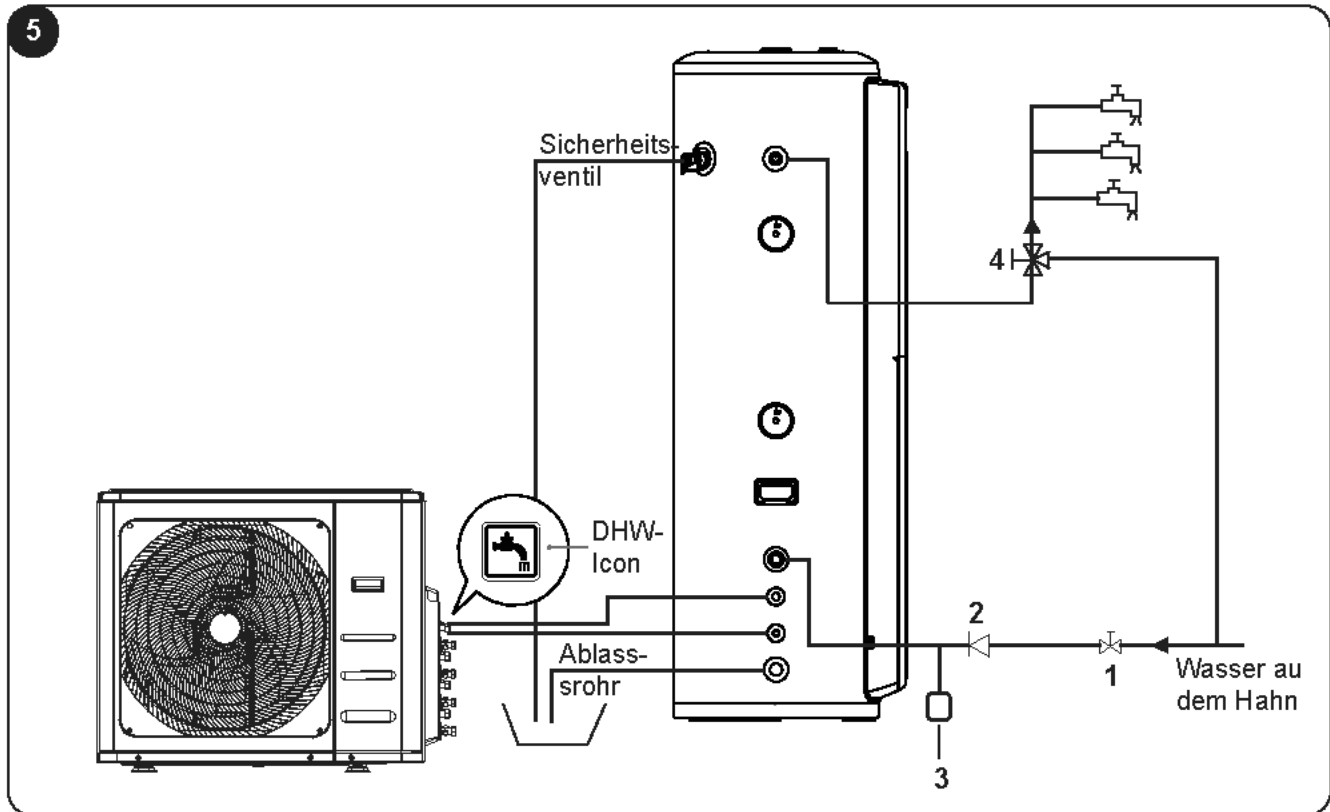

Zubehör	Funktion	Installationsanforderungen
Absperrventil	Das Ventil schreitet ein, um den Wasserfluss zu unterbrechen.	Die Abmessung muss dem Durchmesser des Wasserrohrs entsprechen.
Rückschlagventil	Rückschlagventil zur Verhinderung des Wasserflusses in den Behälter.	Im Lieferumfang enthalten.
Ausdehnungsgefäß (3)	Hält den Druck in den Wasserrohren konstant.	Fakultative Installation (5 l).
Temperaturbegrenzungsventil (4)	Mischt das ausgehende Wasser mit dem kalten Wasser für eine konstante Wassertemperatur.	Die Abmessung muss dem Durchmesser des Wasserrohrs entsprechen.

Es ist das Temperaturbegrenzungsventil am Ausgang der Warmwasserleitung erforderlich.

- Die Gewindeanforderung für den Wasser-Ein- und Ausgang beträgt RC3/4" (Außengewinde). Die Rohre müssen gut wärmeisoliert sein.
- Die Gewindeanforderung für den Anschluss des Sicherheitsventils beträgt RC3/4" (Innengewinde). Nach erfolgter Installation, ist zu prüfen, dass sich der Ausgang des Ablassrohrs im Freien befindet.
- Statischer Außendruck in der Testphase bei 0,1 MPa.
- Die Gewindeanforderung für das Rückschlagventil für das Zubehör beträgt RC3/4". Dieses wird eingesetzt, um den Rückfluss des Wassers in den Boiler zu verhindern.
- Ist die Hydraulikanlage in Betrieb, das Eingangsventil des Kaltwassers und das Ausgangsventil des Warmwassers öffnen und beginnen, den Tank zu füllen. Sobald das Wasser regelmäßig aus dem Ausgangsrohr (Wasserhahn) strömt, ist der Tank voll, sämtliche Ventile schließen und prüfen, dass die Rohre keine Verluste aufweisen.
- Beträgt der Eingangsdruck des Wassers weniger als 0,15 MPa, ist am Eingang des Wassers eine Pumpe zu installieren.



Sollte die Einheit an einer Stelle installiert worden sein, an der die Außentemperatur geringer als die Gefrierschwelle ist:

- Eine Wärmeisolierung für alle Hydraulikbauteile vorsehen.
- Der Drehgriff des Sicherheitsventils muss ein Mal alle sechs Monate herausgezogen werden, um sicherzustellen, dass das Ventil nicht blockiert ist.
- Um das Einfrieren des Tanks zu verhindern, diesen, ohne ihn zu betätigen, leeren (die Einheit wird weiterhin mit Strom versorgt, um den Tank zu schützen).



Das Sicherheitsventil nicht abbauen. Das Ablassrohr nicht verstopfen. Explosionsgefahr des Tanks.



Auf das im Ventil vorhandene heiße Wasser achten. Verbrennungsgefahr!

- Um den sicheren Gebrauch des Tanks (1) zu gewährleisten, ist im Fall eines Eingangsdrucks des Wassers von mehr als 0,65 MPa ein Ventil zur Verringerung des Drucks am Eingangsrohr des Wassers zu installieren.
- Das Kondenswasser kann aus der Einheit austreten, wenn das Ablassrohr verstopft ist oder die Einheit in einer sehr feuchten Umgebung betrieben wird. In diesem Fall wird empfohlen, eine Schale für den Ablass zu verwenden, wie in der Abbildung gezeigt:

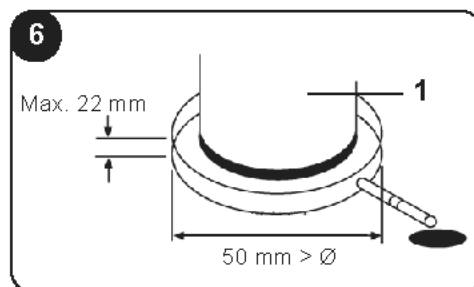

3.1 - KREISLAUF DES KÄLTEMITTELS R32

Die Außeneinheit ist mit R32 gefüllt, einem geruchlosen entflammaren Kühlgas mit niedriger Verbrennungsgeschwindigkeit (Klasse A2L). Für den Fall des Austritts des Kältemittels, besteht die Möglichkeit der Zündung im Fall des Kontakts mit einer äußeren Zündquelle.

Das Kältemittel durchläuft das Innere des Tanks mittels der Gasleitungen.

Sicherstellen, dass die Installation der Einheit und die der Kältemittelleitung die in jedem Land geltenden Vorschriften einhalten.



Für alle Hinweise bezüglich des Gases R32 wird auf die Gebrauchsanweisung der Außeneinheit verwiesen.

3.2 - LEITUNG DES KÄLTEMITTELS R32

Länge der Leitung des Kältemittels von der Inneneinheit zur Außeneinheit.



Für die spezifischen Installationsanleitungen wird auf die Gebrauchsanweisung der Außeneinheit verwiesen.

Abmessungen der Rohrverbindung der Außeneinheit und der Inneneinheit

Modell	Außeneinheit		Modell	Innengerät	
	Leitungsabmessung			Leitungsabmessung	
	Gasleitung	Fluidleitung		Gasleitung	Fluidleitung
NEXYA WHR S5 E QUADRI 27	Ø 9,52 (3/8")	Ø 6,35 (1/4")	NEXYA DHW S5 E 190	Ø 9,52 (3/8")	Ø 9,52 (3/8")



Die Installation der Einheit und der Kältemittelleitung müssen die jeweiligen örtlichen und nationalen Bestimmungen bezüglich des bestimmten Kältemittels einhalten.

Da das Gerät das Gas R32 enthält, ist eine Mindestfläche für die Installation zu berücksichtigen. Beträgt die vollständige Füllung <1,84 kg, ist es nicht nötig, für die Installation eine Mindestfläche zu berücksichtigen.



Es wird für den Fall von zusätzlicher Füllung auf die Gebrauchsanweisung der Außeneinheit verwiesen, was die Menge des Kältemittels betrifft.

3.3 - MINDESTPLATZANFORDERUNGEN

Beträgt die vollständige Füllung >1,84 kg; ist das Gerät in einem Raum mit einer Fläche größer als die Mindestanforderungen.

Es wird auf die Graphik und auf die Tabelle verwiesen, um die Mindestanforderungen festzulegen.

Kühlmittelmenge (kg)	Mindestfläche (m ²) (H: 2,2 m)
1,84	29
1,9	31
2,0	34
2,1	38
2,2	41
2,3	45
2,4	49
2,5	53
2,6	58
2,7	62
2,8	67
2,9	71

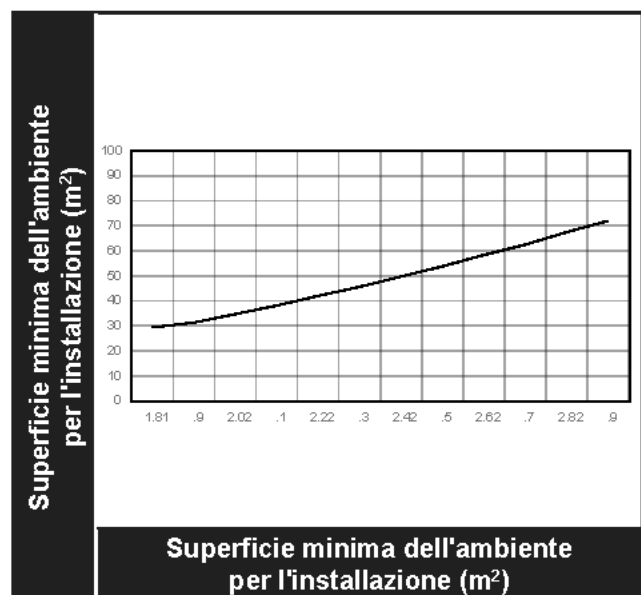

3.4 - STROMANSCHLUSS



- Die Spannungs- und Frequenzwerte der Versorgung sollen den Angaben auf dem Typenschild des Geräts entsprechen.
- Die Versorgungsleitung soll über eine effiziente Erdung verfügen und für die Leistungsaufnahme des Klimageräts ordnungsgemäß bemessen sein.
- Bei Einhaltung der nationalen Vorschriften, muss in der fest verlegten Leitung eine Trennvorrichtung aller Pole vorgesehen werden, die einen Mindesttrennabstand von 3 mm für alle Pole aufweist und eine Fehlerstromschutzvorrichtung mit Nennwert größer als 10 MA.
- Die Ableitstromschutzvorrichtung entsprechend der elektrotechnischen Bestimmungen einstellen.
- Die Versorgungsleitung und das Signalkabel müssen ordnungsgemäß und ordentlich verlegt werden, ohne dass wechselseitige Interferenz oder Kontakt mit dem Verbindungsrohr oder dem Ventil vorliegt.
- Die Verkabelung ist von Fachtechnikern im Einklang mit den nationalen Vorschriften und dem beiliegenden Schaltplan auszuführen.

3.4.1 - Spezifikationen der Stromversorgung

Für das Versorgungskabel wird das Modell H05RN-F empfohlen.

Modellbezeichnung	NEXYA DHW S5 E 190 220-240V— 50 Hz
Stromversorgung	220-240V - 50 Hz
Mindestquerschnitt des Versorgungskabels (mm ²)	1,5 (Für Wassertank mit elektrischer Heizung)
ERDLEITER (mm ²)	1,5 (Für Wassertank mit elektrischer Heizung)
Manueller Trennschalter (A) Kapazität/Sicherung (A)	30/20 (für DHW)
Fehlerstromschutzschalter	(Nicht inbegriffen)



Die Einheit muss mit einem Fehlerstromschutzschalter in der Nähe der Versorgung installiert werden.

RT5L: Unterer Temperatursensor des Tanks
RT5U: Oberer Temperatursensor des Tanks

-- Die gestrichelte Linie zeigt an, dass das Element OPTIONAL ist.

▲ Dieses Symbol zeigt an, dass die Versorgung unabhängig von der des Klimageräts ist.

Diese gestrichelte Umrahmung zeigt die interne Verkabelung des Wassertanks

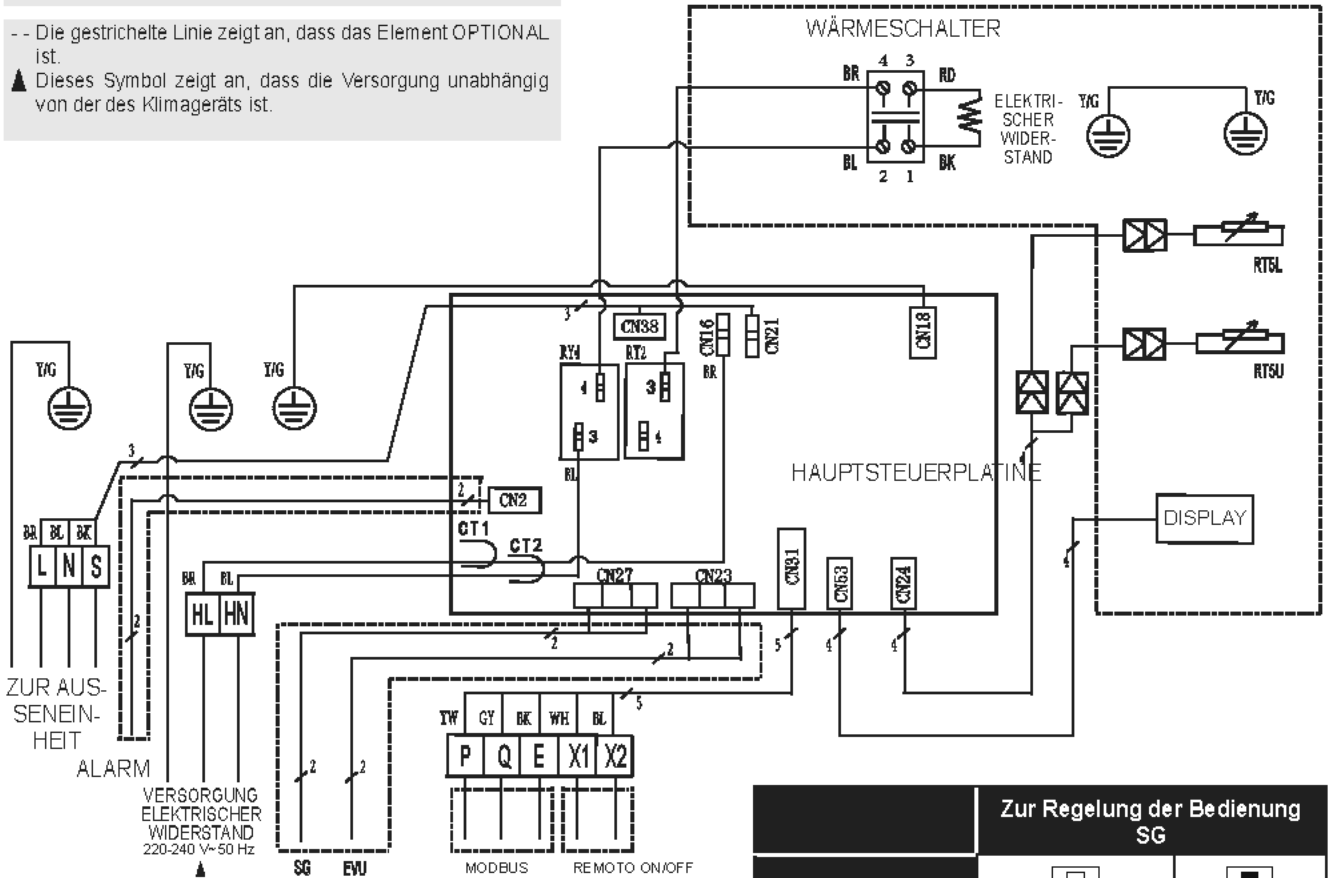

Zur Regelung der Bedienung SG	
SW2	
MODUS	SG ON
WERKSEINSTELLUNG	✓

3.4.2 - Schaltbild der Anlage

Das nachstehende Schaltbild befolgen, dabei darauf achten, die Kabel entsprechend des Stroms, der in ihnen fließt, zu dimensionieren. Die Versorgung des Heizwiderstands muss durch einen separaten Stromkreis erfolgen (also nicht die von der Außeneinheit kommende Versorgung verwenden).

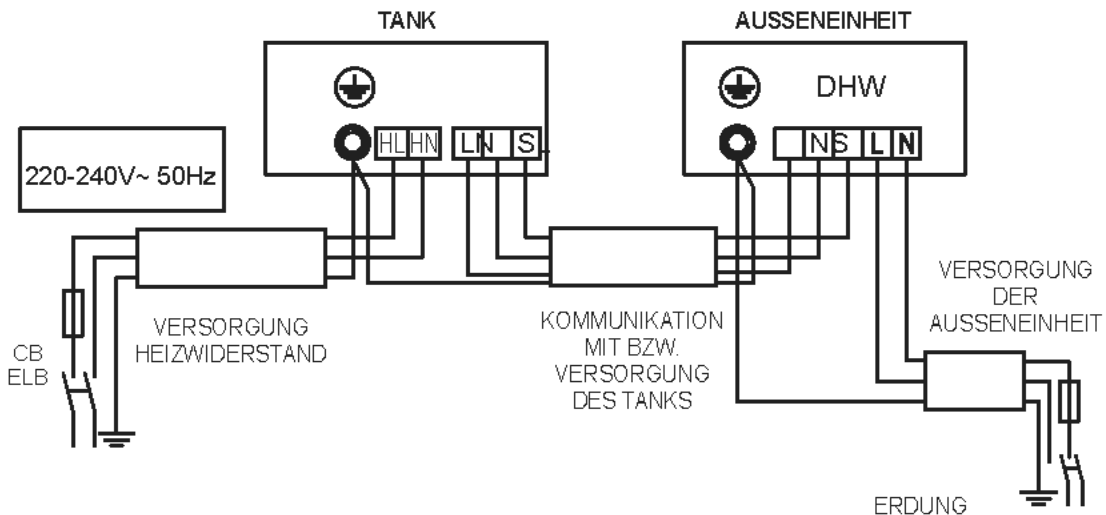

3.4.3 - Checkliste für die Installationsschritte

Für das Versorgungskabel wird das Modell H05RN-F empfohlen.

Standort	
Der Fußboden unter dem Tank muss in der Lage sein, das Gewicht des mit Wasser gefüllten Behälters zu tragen.	<input type="checkbox"/>
Installation in Innenräumen (wie in einem Keller oder einer Garage) und in senkrechter Lage. Vor Gefriertemperaturen geschützt.	<input type="checkbox"/>
Getroffene Maßnahmen zum Schutz des Bereichs vor Wasserschäden, z.B. Ablasschale aus Metall, verbunden mit einem speziellen Abfluss.	<input type="checkbox"/>
Ausreichender Platz für die Wartung des Heizkessels.	<input type="checkbox"/>
Die Einheit ist NICHT in irgendeiner Art von Abstellkammer oder einem engen Raum platziert.	<input type="checkbox"/>
Der Ort ist frei von ätzenden Elementen jeglicher Art, wie Schwefel, Fluor und Chlor (diese Elemente befinden sich in den Aerosolen, den Reinigungsmitteln, den Bleichmitteln, den Reinigungslösungen, den Lufterfrischern, den Lacken und den Lösungsmitteln und in vielen anderen Handels- und Haushaltsprodukten. Zusätzlich können übermäßiger Staub und Flusen auf den Betrieb der Einheit Einfluss nehmen, die häufiger gereinigt werden muss.	<input type="checkbox"/>
Die Raumlufttemperatur muss zwischen -15°C und 43°C liegen. Sollte die Raumlufttemperatur die Unter- oder Obergrenze überschreiten, würden die elektrischen Bauteile aktiviert, um die Anforderung von Warmwasser zu befriedigen.	<input type="checkbox"/>

Leitungen der Hydraulikanlage	
Das Sicherheitsventil ist ordnungsgemäß mit einem Ablassrohr zu installieren, das mit einem geeigneten und frostsicheren Abfluss verbunden ist.	<input type="checkbox"/>
Alle Leitungen sind ordnungsgemäß zu installieren und dürfen keine Verluste aufweisen.	<input type="checkbox"/>
Die Einheit muss vollständig mit Wasser gefüllt werden.	<input type="checkbox"/>
Das Begrenzungsventil der Wassertemperatur oder die Mischbatterie (empfohlen) sind gemäß den spezifischen Anforderungen des Herstellers zu installieren.	<input type="checkbox"/>

Installation der Ablassleitung des Kondenswassers	
Die Einheit muss mit einem Zugang zu einer speziellen Ablasspumpe oder Drainagepumpe für das Kondenswasser platziert werden.	<input type="checkbox"/>
Die Ablassleitungen für das Kondenswasser sind mit einer speziellen Ablasspumpe oder Drainagepumpe für das Kondenswasser zu verbinden.	<input type="checkbox"/>

Stromanschlüsse	
Für einen ordnungsgemäßen Betrieb erfordert der Heizwiderstand eine Versorgung mit 230 V.	<input type="checkbox"/>
Die Bemessung der Kabel und der Verbindungen müssen allen geltenden örtlichen Bestimmungen und den Anforderungen der vorliegenden Gebrauchsanweisung entsprechen.	<input type="checkbox"/>
Der Heizwiderstand und die Stromversorgung müssen ordnungsgemäß geerdet werden.	<input type="checkbox"/>
Es ist eine Überlastsicherung oder ein automatischer Schutzunterbrecher zu installieren.	<input type="checkbox"/>



Prüfung im Anschluss an die Installation	
Die Verwendung des Moduls der Benutzerschnittstelle verstehen, um die unterschiedlichen Parameter und Funktionen einzustellen.	<input type="checkbox"/>
Die Wichtigkeit der regelmäßigen Inspektion bzw. Wartung der Schale und der Ablassleitungen des Kondenswassers verstehen. All dies trägt dazu bei, möglichen Verstopfungen der Ablassleitungen des Kondenswassers zu vorzukommen, die das Überlaufen der Ablassschale verursachen.	<input type="checkbox"/>

4 - BETRIEBSPRÜFUNGEN

4.1 - FÜLLEN DES WASSERS VOR DER INBETRIEBNAHME

Vor der Benutzung dieser Einheit, die folgenden Schritte befolgen.

Füllen des Wasserkreises: Wird die Einheit zum ersten Mal oder nach dem Leeren des Tanks benutzt, vor dem Einschalten sicherstellen, dass der Tank voller Wasser ist.

1. Das Eingangsventil des Kaltwassers () und das Ausgangsventil des Warmwassers öffnen.
2. Den Tank mit Wasser füllen. Sobald das Wasser aus dem Ausgangsventil austritt, ist der Tank voll.
3. Das () Ausgangsventil des Warmwassers schließen, um den Füllvorgang zu beenden.



Die Inbetriebnahme ohne Wasser im Tank kann zur Beschädigung des Hilfs-Heizwiderstands führen. Der Hersteller lehnt jegliche Haftung für die unter diesen Umständen entstandenen Schäden ab.

Nach dem Einschalten, leuchtet das Display auf. Die Benutzer können die Einheit mittels der Tasten auf dem Bedienfeld steuern.



Vor der Vornahme von Reinigungsarbeiten, dem Versetzen usw. der Einheit, ist der Tank zu leeren.

4. Das Eingangsventil des Kaltwassers (↻) und das Ausgangsventil des Warmwassers (↻) öffnen.
5. Kontrollieren, dass das Ablassventil geöffnet ist (↻).
6. Den Tank leeren.
5. Nach Beendigung des Leervorgangs, die Mutter des Drainagerohrs ersetzen.
5. Das (↻) Ablassventil schließen.

4.2 - KONTROLLE VOR DER INBETRIEBNAHME

1. Sich vergewissern, die in der Kontrollliste aufgeführten Schritte vor der Betriebsprüfung ausgeführt zu haben.
2. Das ordnungsgemäße Installation der Anlage überprüfen.
3. Den ordnungsgemäßen Anschluss der Wasser- bzw. Gasleitungen und der Verkabelung überprüfen.
4. Den ordnungsgemäßen Ablass des Kondenswassers und die Isolierung aller Hydraulikteile überprüfen.
5. Die ordnungsgemäße Stromversorgung überprüfen.
6. Das Fehlen von Luft in der Wasserleitung und die Öffnung aller Ventile überprüfen.
7. Die Installation eines wirksamen Fehlerstromschutzschalters überprüfen.
8. Den Eingangsdruck des Wassers überprüfen (zwischen 0,15 MPa und 0,65 MPa).

5 - BETRIEB

• Aufbau der Anlage

Die Einheit besitzt zwei Heizquellen: Wärmepumpe und Heizwiderstand.

Die Einheit wählt automatisch die Heizquelle zur Erwärmung des Wassers auf die Nenntemperatur.

• Anzeige der Wassertemperatur

Die Temperatur, die auf dem Display erscheint, hängt von der Messung des höchsten Parameters des oberen und des unteren Fühlers ab.

• Heizquellen

Die Heizquelle wird automatisch von der Einheit gewählt. Gleichwohl ist es möglich, den Heizwiderstand manuell zu betätigen.

• Bereich der Betriebstemperatur

Einstellung des Bereichs der Nenntemperatur des Wassers: 38~ 70°C.

Bereich der Raumtemperatur für den Betrieb des Heizwiderstands: -20~ 47°C.

Temperaturgrenzen des Wassers:

Modell	NEXYA DHW S5 E 190 + NEXYA DHW S5 E 190					
Raumtemperatur (14)	T4<-18	-18- T4≤ -12	-12- T4≤ -7	-7- T4≤ -2	-2- T4≤ 2	2< T4≤ 7
DHW	--	40	45	45	50	55
COOL+DHW	--	40	45	45	50	52
Raumtemperatur (14)	7< T4≤ 15	15- T4≤ 30	30< T4≤ 43	43- T4≤ 50	50< T4	--
DHW	55	52	50	--	--	--
COOL+DHW	52	52	50	50	--	--

- **Wechsel der Heizquelle**

Ist die eingestellte Nenntemperatur des Wassers höher als die Höchsttemperatur (Wärmepumpe); schaltet die Einheit zunächst die Wärmepumpe für die höchste Temperatur ein, stoppt anschließend die Wärmepumpe und aktiviert den Heizwiderstand, um das Wasser kontinuierlich zu erwärmen, bis die Nenntemperatur erreicht wird.

Wird der Heizwiderstand von Hand bei eingeschalteter Wärmepumpe in Betrieb genommen, arbeiten Heizwiderstand und Wärmepumpe gemeinsam, bis die Temperatur des Wassers die Nenntemperatur erreicht. Möchte man das Wasser schnell erhitzen, deshalb den Heizwiderstand von Hand betätigen.



Der Heizwiderstand wird ein Mal betätigt, um zur laufenden Erwärmung beizutragen, möchte man den Heizwiderstand weiterhin benutzen, erneut das Symbol „“ drücken.





Verwendet man nur den Heizwiderstand, um das Wasser zu erwärmen, muss eine höhere Nenntemperatur des Wassers eingestellt werden, sollte die Raumtemperatur außerhalb des Betriebsbereichs der Wärmepumpe liegen.

5.1 - FUNKTIONEN

5.1.1 - Funktion der wöchentlichen Desinfektion

Während der Desinfektion, beginnt die Einheit sofort, das Wasser bis auf 70°C zu erhitzen, um die im Tank befindlichen Bakterien der Legionelle zu beseitigen.

Während der Desinfektion, erscheint auf dem Display das Icon „“. Das Gerät schaltet die Desinfektion aus, wenn die Wassertemperatur 70°C übersteigt und das Icon „“c erlischt.

5.1.2 - Funktion Urlaub

Die Taste „“ drücken, um **VACATION** zu wählen, das Gerät erwärmt das Wasser auf 15°C, um während der Urlaubszeiten Energie zu sparen.

5.1.3 - Funktion Fern-Stopp

Der Benutzer kann einen Unterbrecher anschließen. Ist der Unterbrecher geschlossen, wird das Gerät zwangsweise angehalten. Öffnet sich der Unterbrecher, kann das Gerät entsprechend dessen Einstellungen normal funktionieren.

5.1.4 - Funktion Suche

Die Taste „“ 1 Sekunde lang gedrückt halten, um die Betriebsparameter der Anlage einen nach dem anderen mit der jedes Mal angegebenen Reihenfolge anzuzeigen, wenn man \wedge oder die Taste \vee drückt.

Nr.	Stunden unterer Bit	Minuten oberer Bit	Stunden unterer Bit	Maßeinheit	Erklärung
0	T	S	U	Temp./°C	T5U
1	T	S	L	Temp./°C	T5L
2	T	S	I	Temp./°C	--
3		T	S	Temp./°C	Stopp-Temp. der Wärmepumpe
4		T	3	Temp./°C	T3
5		T	4	Temp./°C	T4
6		T	P	Temp./°C	TP
7		T	H	Temp./°C	--
8		o	n	Betriebsmodus des Außengeräts	0: Ausschaltung 1: Kühlung 2: Heizung 3: Lüftung 4: Entfeuchtung 5: / 6: Erzwungene Kühlung 7 Abtauen 8 Selbstreinigung 9: / 10 Erzwungenes Abtauen 11: / 12 Erzeugung von Warmwasser

9	T	F	r	Betriebsfrequenz der Außeneinheit	Für den Typ Split wird die tatsächliche Betriebsfrequenz angezeigt.
10		T	T	Temp./°C	Sterilisierungstemperatur
11		C	o	Strom	Stromwert
12		F	0	Geschwindigkeitsbereich	--
13		E	o	Kontrollsumme der Parameter	0 ~ 255
14	E	E	r	Öffnung des elektronischen Ausdehnungsventils	--
15	E	E	C	Energieanforderung der Wärmepumpe	0: NEIN 1: JA
16	P	U	P	Wasserpumpe	--
17		P	S	Einweg-Magnetventil	--
18		F	T	Lüfertyp	--
19		H	T	Regelung der elektrischen Heizung	Art der Regelung der elektrischen Heizung (0: Einzel-Regelung der Wassertemperatur 1: Zweifach-Regelung der Wassertemperatur)
20		H	P	Regelung der Wärmepumpe	Art der Regelung der Wärmepumpe (0: Einzel-Regelung der Wassertemperatur 1: Zweifach-Regelung der Wassertemperatur)
21	F	S	I	Elektromechanisches Heizelement des Kompressors	--
22	S	I	o	Fassungsvermögen des Wassertanks	--
23	P	4	P	Vier-Wege-Ventil	--
24		U	U	Maschinentyp:	0: Nicht gesplittetes Gerät 1: Gesplittetes Gerät
25		U	1	Version	Version der Host-Software
26		U	2	Version	Version der Display-Software
27		U	3	Version	Version der externen Software
28		U	4	Kode der elektrischen Heizung	0
29		U	T	Kode der Maschine	1
30	1	E	r	Fehler-Kodes	Letzte Störung (Fehlernummer)
31	2	E	r	Fehler-Kodes	Vorletzte Störung (Fehlernummer)
32	3	E	r	Fehler-Kodes	Von der dritten bis zur letzten Störung (Fehlernummer)
33	H	H	H	Wartungs-Ausführungsdauer	Maßeinheit: Tag
34	T	L	F	Betriebs-Nenntemperatur der Logik	Betriebs-Nenntemperatur der Logik
35	E	n	d	--	ENDE

6 - BEDIENPULT

7

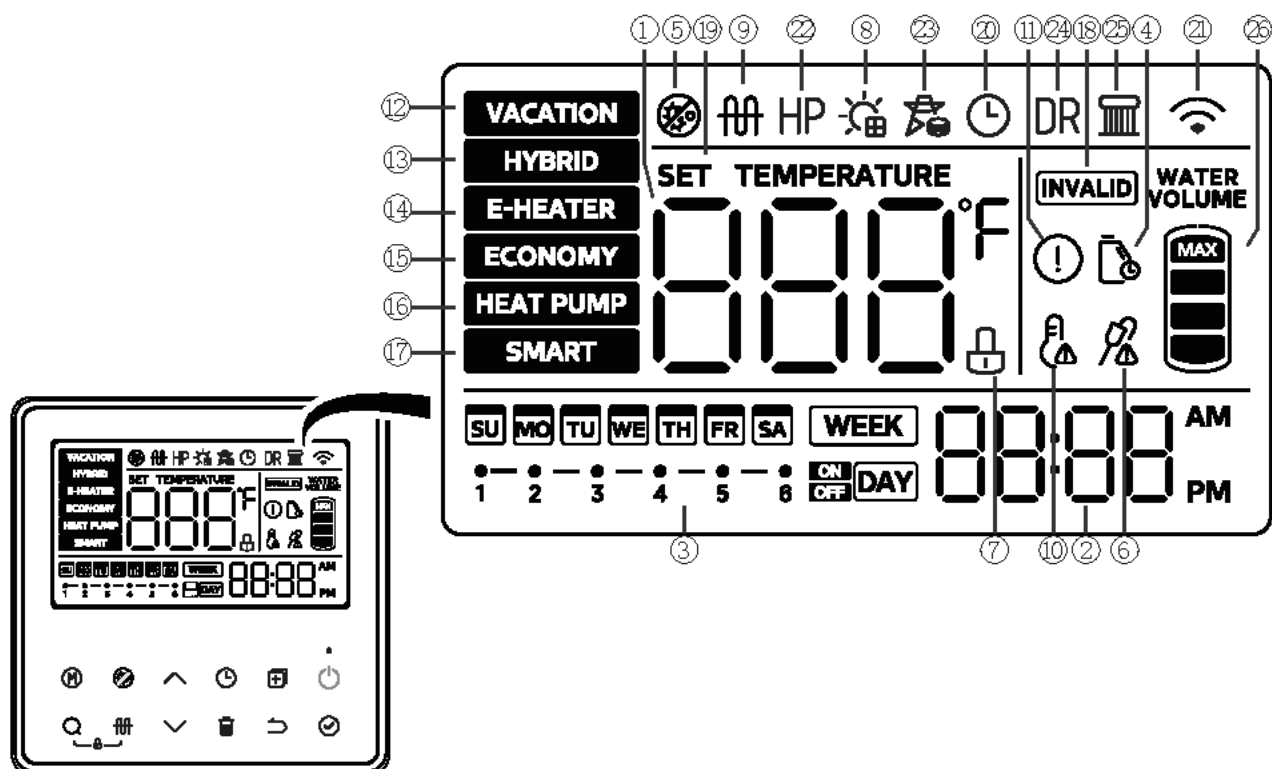

Nr.	Icon	Beschreibung
1	88.8°F	88.8 leuchtet bei freigegebenem Display auf. Zeigt die Wassertemperatur an; Zeigt die verbliebenen Urlaubstage an, zeigt die in Einstellungen eingestellte Temperatur an; Zeigt die Einstellungen des Geräts bzw. die Betriebsparameter, den Fehler-Kode bzw. Schutz-Kode auf Anforderung an.
2	20:08	Einstellung der Uhrzeit und der Uhr 20:08 zeigt die Uhr an. Wenn eine Einstellung der Uhr besteht.
3	WEEK DAY	Es sind Icons für den täglichen und wöchentlichen TIMER vorgesehen. Wird einer davon eingestellt wird, leuchtet dieses Icon auf, wenn der Bildschirm freigegeben wird. Wird kein Timer eingestellt, bleibt es ausgeschaltet. Wird der Timer eingestellt, blinkt das entsprechende Icon mit einer Frequenz von 2 Hz und es leuchtet auch der Timer auf, der eingestellt wurde

Nr.	Icon	Beschreibung
4	📄	Blinkt, um den Benutzer an die Fälligkeit der Wartung des Wassertanks zu erinnern.
5	🌀	Leuchtet auf, wenn das Gerät die Desinfektion aktiviert.
6	🔒	Sperre:: Ist das Display gesperrt, leuchtet das Icon, andernfalls erlischt es.
7	☀️	EVU: Wenn das Fotovoltaik-Signal detektiert wird, leuchtet das Icon auf, die Soll-Temperatur wird auf den Höchstwert eingestellt und das Gerät erzeugt schnell Warmwasser.
8	🔥	E-heat: Leuchtet, wenn der Heizwiderstand in Betrieb ist, andernfalls bleibt es ausgeschaltet. ANMERKUNG: Werden die Betriebsvoraussetzungen für die Aktivierung dieser Funktion nicht festgestellt, leuchtet das entsprechende Icon auf der verkabelten Steuerung kurz auf, um anschließend zu erlöschen.

Nr.	Icon	Beschreibung
9		High temp. Alarm Leuchtet auf, wenn die Wassertemperatur 50°C übersteigt, andernfalls ist es ausgeschaltet.
10		Error: Leuchtet auf, wenn sich Gerät im Störungs- bzw. Schutzzustand befindet.
11		VACATION MODE: Für den Urlaubsmodus wird der Sollwert des Wassers auf 15°C eingestellt. Hält die Wassertemperatur im Tank niedrig, heizt das Wasser und die Frostschutzleitungen vor und verringert somit den Ein-/Aus-Betrieb des Tanks.
12		HYBRID MODE: Im Wärmepumpen-Modus funktionieren der Heizwiderstand und die Wärmepumpe gemeinsam bei Vorliegen von äußerst niedrigen Umgebungstemperaturen oder wenn die Wärmepumpe lange Zeit in Betrieb war, ohne die eingestellte Temperatur erreicht zu haben. Werksseitig eingestellter Betriebsmodus, es wird empfohlen, diesen Modus mit der Wärmerückgewinnung COOL+DHW einzustellen.
13		E-HEAT MODE: Gemeinsamer Betrieb im Wärmepumpen-Modus, die Außeneinheit mit Wärmepumpe und der Heizwiderstand funktionieren gleichzeitig.
14		ECONOMY MODE: Gemäß dem Betriebsmodus mit Wärmepumpe erwärmt sich die Außeneinheit mit Wärmepumpe bis zur Höchsttemperatur des Wassers, bevor den Hilfs-Heizwiderstand für die Erwärmung aktiviert, die Wärmepumpe und der Heizwiderstand werden nicht gleichzeitig aktiviert. Es wird geraten, diesen Betriebsmodus zu verwenden, wenn nur Warmwasser erzeugt wird, um eine größere Energieersparnis (energy saving) zu erhalten ANMERKUNG: Der Betriebsmodus Energy-saving ermöglicht, die Einschaltung des Heizwiderstands einzuschränken, mit einer größeren Energieersparnis, es wird jedoch davon abgeraten, die Option COOL + DHW (Kühlung und Warmwassererzeugung) in diesem Modus zu verwenden, da dies die Wirkung der Heizung mit Warmwasser beeinflusst.

Nr.	Icon	Beschreibung
15		SMART MODE: Speichert die Warmwasser-Gewohnheiten des Benutzers der letzten 7 Tage und aktiviert auf der Grundlage der Uhrzeit der Nutzungsspitzen des Warmwassers dessen vorzeitige Erwärmung. Alle anderen Stunden, (wenn das Gerät gewöhnlich nicht eingeschaltet wurde) befindet es sich im Stand-by-Modus, mit abgeschalteter Heizung (dem Benutzer wird geraten, diesen Modus nach 7 Tagen des regelmäßigen und normalen Betriebs des Heizkessels des Wassers einzustellen, um zu vermeiden, den normalen Gebrauch des Heizkessels wegen der fehlenden Aufzeichnung der vollständigen Gewohnheiten des Benutzers zu beeinflussen).
16		Wenn eine Taste nicht gültig ist, blinkt dieses Icon für 3 Sekunden.
17		Das Icon leuchtet auf, wenn die Temperatur des Wassers eingestellt wird.
18		Das Icon leuchtet auf, wenn die Uhr eingestellt wird.
19		Wireless: leuchtet auf, wenn das Wireless verbunden ist. erlischt, wenn das Wireless nicht verbunden ist, es blinkt mit einer Frequenz von 2 Hz, wenn das Wireless einstellt.
20		HEAT PUMP ICON: Dieses Icon leuchtet, wenn die Wärmepumpe in Betrieb ist und Warmwasser erzeugt.
21		Smart Grid ICON: Ist das Signal SG ungültig, leuchtet dieses Icon nicht.

Die Bedienungen sind nur freigegeben, wenn das Display gesperrt ist.



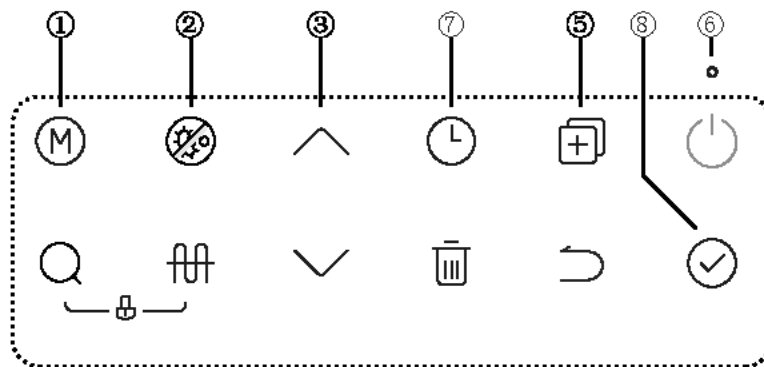



8









DEUTSCH

Nr.	Icon	Beschreibung
1		Diese Taste drücken, um den Betriebsmodus in folgender Reihenfolge zu ändern: Vorbestimmter HYBRID-Modus -> -> Modus Heizwiderstand aktiv -> -> ECONOMY-Modus -> -> Smart-Modus -> -> Urlaubs-Modus (die Tage eingeben) -> -> HYBRID-Modus ->...
2		Diese Taste drücken, um die Funktion der erzwungenen Sterilisation zu aktivieren, das Icon leuchtet und das Gerät erwärmt das Wasser bis auf 70°C zur Desinfizierung. Ist das Gerät sterilisiert, erneut die Taste drücken, um die Funktion zu deaktivieren, das Icon erlischt.
		Diese Taste wird benutzt, um alle Einstellungen zu annullieren . Bei bestehender Wireless-Verbindung, die Taste länger als 8 Sekunden gedrückt halten, um die Wireless-Verbindung zu verlassen.
3		Steigerung und Verringerung <ul style="list-style-type: none"> Bei gesperrtem Bildschirm, erhöht bzw. verringert sich der entsprechende Wert bei Drücken der Taste. Drückt man die Taste länger als 1 Sekunde, erhöht bzw. verringert sich der Wert ständig; Nach Anforderung der Parameter, drückt man diese zur Prüfung der Punkte, wechselt man zur obigen Seite.

Nr.	Icon	Beschreibung
4		Kontrollfunktion Parameter bzw. Status <ul style="list-style-type: none"> Auf der Haupt-Benutzerschnittstelle die Suchtaste 1 Sekunde lang gedrückt halten, um auf die Funktion der Kontrolle der Parameter zuzugreifen, die Tasten Auf- und Abwärts verwenden, um den anzuzeigenden Parameter zu wechseln. 30 Sekunden nach der letzten Betätigung der Tasten Auf- und Abwärts oder durch Drücken der Taste Zurück oder der Taste On/Off kann man den Modus direkt verlassen; Man kann auf diese Funktion sowohl im ausgeschalteten wie eingeschalteten Zustand zugreifen.
5		Engineering-Modus <ul style="list-style-type: none"> Auf der Haupt-Benutzerschnittstelle die Kopier-Taste 3 Sekunden lang gedrückt halten, um auf den Engineering-Modus zuzugreifen; Mit den Tasten Auf- und Abwärts können der Modus sowie die Parameter ausgewählt werden. Nach Beendigung des Vorgangs, die Bestätigungs-Taste drücken, um zur Haupt-Benutzerschnittstelle zurückzukehren und die Einstellung wirksam werden zu lassen. Die Taste Return (Zurück) drücken, um zur vorherigen Schnittstelle (Schnittstelle der Kanal-Wahl) zurückzukehren. 30 Sekunden nach der letzten Betätigung der Tasten Auf- und Abwärts oder durch Drücken der Taste Zurück oder der Taste On/Off kann man den Modus direkt verlassen; Man kann auf den Modus Engineering sowohl im ausgeschalteten wie eingeschalteten Zustand zugreifen. F13 - Einstellungen des Vorrangs für das Heizen (AC) und die Erzeugung von Warmwasser (DHW). Parameter 0: Vorrang der Klimatisierung; Parameter 1: Vorrang des Warmwassers; Die werksseitige Einstellung ist der Vorrang der Klimatisierung.

Nr.	Icon	Beschreibung
6		Ein-/Ausschalttaste Die Taste drücken, um das Gerät ein- oder auszuschalten.
7a		TIMER (Tageseinstellung) <ul style="list-style-type: none"> Die Taste TIMER drücken, um das Icon des Tages-Timers „ DAY“ anzuzeigen. Die Bestätigungs-Taste „“ drücken, um auf die Einstellungsschnittstelle des Tagestimers zuzugreifen. Der Tagestimer ist in 6 Zeitabschnittsbereiche unterteilt, jeder kann als Einschaltung, Abschaltung, Modus-Einstellung, Wassertemperatur eingestellt werden; sobald der gewünschte Modus eingestellt ist, die Wassertemperatur einstellen und die Bestätigungstaste drücken, um auf den nächsten Abschnitt zuzugreifen; beendet man den letzten Zeitabschnitt, die Wassertemperatur regeln, die Bestätigungstaste drücken und zur Hauptschnittstelle zurückkehren; während dieser Periode kann man die Taste Return (Zurück) „“ drücken, um zur vorherigen Einstellung oder zur Hauptschnittstelle zurückzukehren. Wenn die Ein- und Ausschalt-Uhrzeit (on/off) eingestellt wird, die Löschtaste „“ drücken, auf diese Weise wird der eingestellte Timer gelöscht und es wird (- -) angezeigt.. Sollten sich die Uhrzeiten überschneiden, geht die Einstellung in Konflikt, der zuerst eingestellte Zeitabschnitt wird der gültige sein, während der nächste Abschnitt als ungültig angesehen wird. Man kann auf die Einstellung des Timers sowohl im ausgeschalteten wie eingeschalteten Zustand zugreifen.

Nr.	Icon	Beschreibung
7b		TIMER (Wocheneinstellung) <ul style="list-style-type: none"> Die Taste TIMER drücken, um das Icon des Tages-Timers „ WEEK“ anzuzeigen. Die Bestätigungs-Taste „“ drücken, um auf die Einstellungsschnittstelle des Wochentimers zuzugreifen. Der Wochentimer weist 7 Tage auf, für jeden Tag können 6 Zeitabschnitte, wie zuvor beschrieben, eingestellt werden; sobald die Temperatur des sechsten Abschnitts eingestellt wurde, die Bestätigungstaste drücken, um zur Wochen-Einstellung zurückzukehren. Nach der Einstellung der Wassertemperatur des sechsten Abschnitts, die Bestätigungstaste drücken, um zur Wahl der Woche zurückzukehren; während dieser Periode kann man die Taste Return (Zurück) „“ drücken, um zur vorherigen Einstellung oder zur Hauptschnittstelle zurückzukehren.; Wird die Uhrzeit der Ein- bzw. Ausschaltung (on/off) eingestellt, die Löschtaste „“ drücken, auf diese Weise kann die Uhrzeit, der Modus wiederhergestellt und die Wassertemperatur auf den vorbestimmten Wert eingestellt werden, es wird (- -) angezeigt.. Sollten sich die Uhrzeiten überschneiden, geht die Einstellung in Konflikt, der zuerst eingestellte Zeitabschnitt wird der gültige sein, während der nächste Abschnitt als ungültig angesehen wird (Modus Energy-Saving, 60°C). Während der Einstellung des Wochentimers, in der Wahl der Woche, kann mit der Taste Kopieren „“ die Einstellung eines bestimmten Tages als zu kopierender Ausgangstag ausgemacht werden, andere Tage wählen, die Kopiertaste drücken, nach dem Drücken der Bestätigungstaste kann die Einstellung des Ausgangstages in den ausgewählten Tag kopiert werden; Man kann auf die Einstellung des Wochentimers sowohl im ausgeschalteten wie eingeschalteten Zustand zugreifen.
8		BESTÄTIGUNG Diese Taste drücken, um die eingestellten Parameter zu bestätigen.

6.1 - TASTENKOMBINATION

Mithilfe der Kombination einiger Tasten kann auf andere Funktionen zugegriffen werden.

Einstellung von Datum und Uhrzeit:

- Auf der Haupt-Schnittstelle die **TIMER-Taste 3 Sekunden lang** gedrückt halten, um auf die Einstellung des Datums zuzugreifen.
- Die Taste Auf- bzw. Abwärts drücken, um das Datum auszuwählen.
- Die Bestätigungs-Taste drücken, um auf die Einstellung der Uhrzeit zuzugreifen.
- Die Taste Auf- bzw. Abwärts drücken, um die Stunde zu ändern, diese gedrückt halten, um die Steigerung bzw. Verringerung zu beschleunigen.
- Nach der Einstellung der Uhrzeit, die Bestätigungstaste drücken, um zur Hauptschnittstelle zurückzukehren und die Einstellung des Datums und der Uhrzeit zu vervollständigen.
- 30 Sekunden nach der letzten Betätigung der Tasten Auf- und Abwärts oder durch Drücken der Taste RETURN (Zurück) oder der Taste ON/OFF kann man die Datums- und Uhrzeit-Einstellung direkt verlassen;
- Die Einstellung kann sowohl im ausgeschalteten wie eingeschalteten Zustand erfolgen.

Wireless-Funktion:

- Auf der Haupt-Schnittstelle die **ON/ OFF-Taste 3 Sekunden lang** gedrückt halten, um auf den Wireless-Modus zuzugreifen.
- Bei Zugriff auf die App **OS COMFORT**, die richtige Produktkategorie auswählen und mit der Konfiguration, wie in der App angegeben fortfahren, sobald die Zuordnung abgeschlossen ist, leuchtet das Icon der Wireless-Funktion.
- Die Wireless-Zuordnung kann bis zu 8 Minuten dauern, gelingt die Zuordnung nach 8 Minuten nicht, erlischt das Wireless-Icon; es ist möglich, die Zuordnung erneut zu versuchen, indem die zuvor aufgeführten Schritte wiederholt werden.
- Um die Wireless-Funktion wiederherzustellen, die Lösch-Taste 8 Sekunden lang gedrückt halten.
- Die Einstellung kann sowohl im ausgeschalteten wie eingeschalteten Zustand erfolgen.

Modus Kindersicherung:

- Auf der Hauptschnittstelle, **2 Sekunden lang gleichzeitig die Tasten „Q“ und „fff“** drücken, um die Kindersperr-Funktion zu aktivieren.
- Um die Bedienungen freizugeben, **2 Sekunden lang gleichzeitig die Tasten „Q“ und „fff“** drücken.
- In gesperrtem Zustand erscheint neben der Anzeige der Wassertemperatur ein entsprechendes Icon.

Wahl des vorrangigen Programms:

- Auf der Hauptschnittstelle, die Taste **+** **3 Sekunden lang** gedrückt halten, um auf den Engineering-Modus zuzugreifen und mithilfe der Tasten Auf- und Abwärts den Kanal **F13** auszuwählen.
- Um den Vorrang für den Modus **Klimatisierung** zu wählen, den Kanal **F13** auf „0“ mithilfe der Tasten Auf- bzw. Abwärts stellen und die Wahl mittels der Bestätigungstaste „☑“ bestätigen.
- Um den Vorrang für den Modus **Klimatisierung** zu wählen, den Kanal **F13** auf „1“ mithilfe der Tasten Auf- bzw. Abwärts stellen und die Wahl mittels der Bestätigungstaste „☑“ bestätigen.

6.2 VORRANGIGES PROGRAMM



Aktiviert sich der Heizwiderstand aufgrund der Vorrangseinstellung für AC immer, um dem Wasser Wärme zuzuführen, wird der Stromverbrauch höher sein. Für die Monate, in denen die Kühlung bzw. Heizung der Räume weniger wichtig ist, wird geraten, das Vorrangsprogramm auf DHW einzustellen.



Ist die Funktion DHW als vorrangig eingestellt und ein häufiges Einschreiten desselben vorgesehen wird, riskiert man aufgrund der Unterbrechung des Klimatisierungsbetriebs eine Komfortminderung. Für die Monate, in denen die Kühlung bzw. Heizung der Räume wichtiger ist, wird geraten, das Vorrangsprogramm auf AC einzustellen.

Werden mehrere Innengeräte an die Außeneinheit angeschlossen, kann der Benutzer den Vorrang für die Funktion DHW oder die Klimatisierung auf der Benutzerschnittstelle (siehe voriger Absatz) einstellen.

Dies bestimmt, wie die Außeneinheit im Fall von gleichzeitiger Anforderung von Seiten der Innengeräte einschreitet

- Ist die Funktion DHW vorrangig, kann die Außeneinheit entscheiden, nur für DHW zu funktionieren, während die Funktion AC in den Wartezustand gesetzt wird. In diesem Fall kann die Außeneinheit nach Beendigung des DHW-Betriebs zu AC-Betrieb wechseln.
- Ist die Funktion AC vorrangig, kann die Außeneinheit entscheiden, nur für AC zu funktionieren, während in diesem Fall die Wärmepumpe die DHW-Erzeugung starten kann. Die Außeneinheit kann nach Beendigung des AC-Betriebs zum DHW-Betrieb wechseln.

6.3 - WLAN-FUNKTION

Den Wireless-Modus, wie in den vorherigen Absätzen beschrieben, aktivieren.



Die Anleitungen für den Anschluss an das WLAN-Netz und die Verwendung der App sind erhältlich auf der Website

www.olimpiasplendid.it im Download-Bereich.

6.4 - AUTOMATISCHER NEUSTART

Im Fall einer Stromunterbrechung speichert die Einheit alle eingestellten Parameter. Wird die Versorgung wiederhergestellt, kehrt die Einheit zu ihren vorherigen Einstellungen zurück.

6.5 - AUTOMATISCHE SPERRE DES DISPLAYS

Wird länger als 1 Minute keine Taste betätigt erfolgt die Sperre des Bildschirms (und dessen Abschaltung), mit Ausnahme des Vorliegens eines Fehler-Kodes oder eines Alarms.

Durch Drücken einer beliebigen Taste wird der Bildschirm erneut freigegeben (und schaltet sich ein).

Für die Aktivierung dieser Funktion, auf den Kanal 35 des Engineering-Modus zugreifen.

6.6 - AUTOMATISCHER SCHUTZ DER EINHEIT

Wird der automatische Schutz betätigt, wird die Anlage ausgeschaltet und eine Eigen-Diagnose-Funktion gestartet, sobald das Problem behoben ist, findet der Neustart statt.

Wird der automatische Schutz betätigt, blinkt das Icon „①“ und es erscheint der Fehler-Kode neben der Wassertemperaturanzeige; das Icon und der Fehler-Kode verschwinden nicht bis zur Behebung des Problems.



Der automatische Schutz kann auch im Fall von Verstopfung des Lufteingangs bzw. des Luftausgangs aktiviert werden, für den Fall, dass der Verdampfer von zu viel Staub bedeckt ist, oder im Fall, dass die Stromversorgung nicht korrekt ist (übersteigt den Bereich 220-240V).

7 - BEHEBUNG DER PROBLEME

7.1 - VORSCHLÄGE FÜR FALSCHER FEHLER

Der Kompressor startet nach der Einstellung nicht sofort.

- Vor dem erneuten Einschalten des Kompressors, wartet die Einheit 3 Minuten, um den Druck der Anlage auszugleichen; es handelt sich um eine automatische Logik der Einheit.

Die auf dem Display angezeigte Temperatur sinkt, während das Gerät in Betrieb ist.

- Ist die Temperatur des oberen Teils des Tanks wesentlich höher als die des unteren Teils, wird das Warmwasser des oberen Teils mit dem kalten Wasser des unteren Teils, das ständig aus dem Eingangshahn fließt, gemischt, um die Temperatur des oberen Teils zu verringern.

Die auf dem Display angezeigte Temperatur sinkt, das Gerät springt jedoch nicht an.

- Um ständige Ein- und Ausschaltungen (ON/OFF) der Einheit zu vermeiden, aktiviert diese die Heizquelle erst, wenn die Temperatur des unteren Teils des Tanks niedriger ist als die eingestellte Temperatur oder mindestens 6°C kälter als die Höchsttemperatur ist.

Die auf dem Display angezeigte Temperatur sinkt drastisch.

- Der Tank ist des druckresistenten Typs, im Fall von sehr hoher Heizanforderung, wird das Warmwasser aus dem oberen Teil des Tanks schnell abgegeben, während das kalte Wasser schnell in den unteren Teil fließt, wenn die Oberfläche des kalten Wassers den oberen Temperatursensor erreicht, sinkt die auf dem Display angezeigte Temperatur drastisch.

Die auf dem Display angezeigte Temperatur sinkt stark, es ist jedoch noch genug Warmwasser vorhanden, um entnommen zu werden.

- Der obere Wassersensor befindet sich auf der Höhe eines Viertels des oberen Tanks, wenn die Temperatur auf dem Display zu sinken beginnt, bedeutet dies, dass noch mindestens 1/4 Warmwasser im Tank zur Verfügung steht.

7.2 - STÖRUNGEN UND ABHILFEN

Störung	Ursache und mögliche Abhilfe
Das Display schaltet sich nicht ein bzw. das Wasser ist kalt.	Kontrollieren, dass der Luftschalter geschlossen ist bzw. die hohe Temperatur regeln.
Es tritt kein warmes Wasser aus.	Prüfen, dass die Leitung des Wasserhahns frei ist; kontrollieren, dass der Wasserdruck des Hahns nicht zu niedrig ist.
Das Wasser tritt aus dem Sicherheitsventil aus.	Bemerkt man nur den Austritt einer kleinen Menge Wassers aufgrund der Wärmeausdehnung des Wassers, besteht kein Problem, tritt jedoch eine große Menge Wassers aus, das Sicherheitsventil ersetzen.
Die Erwärmung des Wassertanks braucht zu viel Zeit.	Bei niedrigen Umgebungstemperaturen verringert sich die Heizgeschwindigkeit der Einheit, eine vollkommen normale Erscheinung. Prüfen ob der Heizwiderstand normal funktioniert, kontrollieren, ob die gleichzeitige Aktivierung der Klimatisierung und Erzeugung von Warmwasser eingestellt ist; in diesem Betriebsmodus ist die Heizgeschwindigkeit des Wassertanks gering.
Das Gerät funktioniert nicht.	Ist die Sicherung durchgebrannt? Wenn die Ursache der Schutz der Einheit ist (es wird der entsprechende Schutz-Kode angezeigt). Wenn die Wassertemperatur hoch ist und noch nicht die Bedingungen erfüllt, die den Betrieb der Einheit erlauben.
Nach dem Einschalten funktioniert der Kompressor nicht.	Im Tank befindet sich warmes Wasser, das benutzt werden kann. Wird der Schalter der Stromversorgung betätigt, funktioniert die Warmwasserausgabe für etwa 3 Minuten nach dem Stillstand nicht, da der Kompressor nicht vor Ablauf von 3 Minuten ab Stillstand gestartet werden kann. Versucht man, die Stromversorgung einzuschalten, kann der Heizkessel des Wassers nicht funktionieren, bevor 3 Minuten ab dem Stillstand verstrichen sind.
Langsamer Anstieg der Wassertemperatur.	Da im oberen Teil des Tanks die Wassertemperatur höher ist, dagegen im Mittelteil und im unteren Teil kälter, muss abgewartet werden, bis das gesamte Wasser im Tank die gleiche Temperatur aufweist. Wenn die Wassertemperatur im ganzen Tank im Wesentlichen gleichmäßig ist, steigt die Wassertemperatur rascher.
Das Display der Steuereinheit zeigt an, dass die Wassertemperatur während der Erwärmung sinkt.	Wenn die Wassertemperatur im oberen Teil des Tanks wesentlich wärmer als die des unteren Teils ist, vermischen sich das warme und das kalte Wasser aufgrund des natürlichen Wärmeübergangs und lassen die Wassertemperatur im oberen Teil sinken.

Störung	Ursache und mögliche Abhilfe
Die Wassertemperatur sinkt. Geringe oder fehlende Erwärmung.	Um zu vermeiden, dass die Einheit sich zu häufig ein- und ausschaltet, wurde für den Start und der Regelung der Wassertemperatur eine Bedingung gesetzt. Wird kein Wasser benutzt, beginnt die Außeneinheit erst dann zu heizen, wenn die Wassertemperatur unter die eingestellte Rückflusstemperatur sinkt. (Der Wert der Rückflusstemperatur kann mit der verkabelten Fernbedienung eingestellt werden).
Das Display zeigt eine plötzliche Verringerung der Wassertemperatur an.	Benutzt man warmes Wasser, muss das kalte Wasser in den Tank fließen, um sich mit dem warmen Wasser zu vermischen und es bildet sich auf natürliche Weise eine Schichtung zwischen warmem und kaltem Wasser. Die Schichtung zwischen warmem und kaltem Wasser ist natürlich, wenn das kalte Wasser den Sensor im oberen Teil des Tanks überflutet, sinkt die Temperatur plötzlich. Es handelt sich um eine natürliche Erscheinung auf Grund der hohen Abnahme von warmem Wasser aus dem Tank.
Es wird angezeigt, dass die Wassertemperatur stark gesunken ist. Jedoch liegt noch warmes Wasser vor.	Der Sensor der Wassertemperatur im oberen Teil des Tanks befindet sich auf 1/4 des Tanks und die angezeigte Wassertemperatur ist die vom Sensor im oberen Teil des Tanks gemessene Temperatur, Wenn man das Wasser benutzt und die Wassertemperatur plötzlich sinkt, steht im Tank noch fast 1/5 des Warmwassers zur Verfügung. Wenn man das Wasser benutzt, befindet sich im Tank fast 1/5 Warmwasser, wenn auf dem Display die Temperatur des Wassers plötzlich sinkt.
Unterschied zwischen angezeigter und eingestellter Wassertemperatur.	Infolge der natürlichen Wärmeableitung ist die angezeigte Temperatur leicht geringer, es handelt sich um eine normale Erscheinung.
Während der Heizphase hört der Kompressor auf, zu funktionieren und der Lüfter hält an.	Bei niedriger Umgebungstemperatur kann der Verdampfer einfrieren und den Wärmeaustausch verringern, an diesem Punkt wird der Auftauvorgang aktiviert. Der Kompressor geht in der Abtauphase in Betrieb und der Lüfter hält an.
Sicherheitsventil des fließenden Wassers	Da der Wassertank ein geschlossener Druckbehälter ist, unterliegt das Wasser bei Erhitzung der Wärmeausdehnung. Übersteigt der Druck im Tank 0,8 MPa, greift das Sicherheitsventil ein, um das Wasser entweichen zu lassen und schützt so den Tank vor den Schäden eines übermäßigen Drucks oder sogar der Explosion.
Die Einheit heizt für einen gewissen Zeitraum und zeigt an, dass die Temperatur nicht gestiegen ist.	Benutzt der Benutzer weiterhin warmes Wasser, mit daraus folgender Zunahme des kalten Wassers im unteren Teil des Tanks, erwärmt die Einheit das Wasser im unteren Teil des Tanks, daher steigt die Temperatur im oberen Teil des Tanks nicht merklich.
Die gemessene Wassertemperatur ist nach der Sterilisation höher als die eingestellte Temperatur.	Die Sterilisation erfolgt nach einem gewissen Zeitraum, in dieser Phase stimmen die angezeigte und die vom Benutzer eingestellte Temperatur nicht überein. Es braucht viel Zeit für die Absenkung der Wassertemperatur im Tank von 70°C auf die vom Benutzer eingestellte Temperatur.
	Bei der erzwungenen oder automatischen Sterilisation erreicht die von der Einheit eingestellte Temperatur 70°C (sobald wirksam). Das Symbol der Sterilisation des Heizvorgangs leuchtet auf. Sobald die Temperatur des Wassers des Tanks die 70°C erreicht, um die Sterilisation abzuschließen, erlischt das Icon.

7.3 - FEHLER-KODES

Fehlerkode	Beschreibung der Störung
Eh0b	Kommunikationsfehler zwischen Tank und LCD-Bedienfeld.
EH00	Betriebsparameter der Maschine ungewöhnlich.
EL01	Fehlerhafte Kommunikation zwischen Wassertank und Außeneinheit.
PH15	Schutz vor Verlusten
EC54	TP-Fehler
EC53	Fehler T4
EC52	Fehler T3
EH5L	Fehler T5L
EH5U	Fehler T5U
EH5d	Schutz vor dem Abschalten der elektrischen Heizung
PHdH	Schutz vor dem Trockenlaufen
EC51	Ungewöhnliche Betriebsparameter der Außeneinheit
PH23	Frostschutz
PH24	Frostschutz wegen niedriger Temperaturen
EC72	CC-Lüfter außer Phase
PC12	341 Überspannungsschutz
PC00	Schutz IPM-Modul
PC01	Überspannungsschutz
PC02	Schutz gegen Höchsttemperatur Kompressor
PC03	Schutz oder Störung Anlagendruck
PC04	Feedback-Schutz Kompressor
PC08	Stromschutz Außeneinheit
PC40	Kommunikationsfehler externe Hauptsteuerung und mangelnde Kommunikation Chip-Driver
PC43	Schutz gegen Phasenstörung Kompressor
PC44	Schutz vor Kompressorgeschwindigkeit 0
PC45	Synchronisations-Schutz 341 PWM
PC46	Stillstandsschutz Kompressor
PC49	Leitungsschutz Kompressor
PC51	Übertemperatur-Schutz T2
PC52	Untertemperatur-Schutz T2
EC07	Stillstandsschutz Lüfter Außeneinheit
PH9b	Übertemperatur-Schutz Wassertank
EC55	Defekt Sensor IGBT/EC56 Defekt Sensor T2b



Die oben aufgeführten Diagnose-Kodes sind die gebräuchlichsten. Wird ein nicht zuvor aufgeführter Diagnose-Kode angezeigt, den technischen Kundendienst unter Angabe der auf dem Umschlag dieser Gebrauchsanweisung angegebenen Nummer kontaktieren.

8 - WARTUNG UND REINIGUNG



Vor der Vornahme von Wartungs- und Reinigungsmaßnahmen stets sicherstellen, dass die Anlage unter Verwendung der Fernbedienung ausgeschaltet wurde und der Versorgungsstecker: der Anlage herausgezogen wurde (bzw. dass der vorgeschaltete Haupttrennschalter auf „0“ OFF steht).

8.1 - WARTUNG

Nachstehend einige für eine ordnungsgemäße Wartung der Einheit vorzunehmende Arbeiten:

- Die Verbindung zwischen Stecker und Steckdose kontrollieren und die Verkabelung ordnungsgemäß erden;
- In einigen kalten Gebieten (unter 0°C) oder wenn die Anlage lange Zeit stillsteht, muss sämtliches Wasser abgelassen werden, um das Frieren im Inneren des Tanks und die Beschädigung des Heizwiderstands zu vermeiden.
- Es wird geraten, das Innere des Tanks und den Heizwiderstand alle sechs Monate zu reinigen, um effiziente Leistungen zu bewahren.
- Den Anodenbalken alle sechs Monaten überprüfen und ersetzen, falls erforderlich. Für weitere Informationen, den Lieferanten oder den Kundendienst kontaktieren.
- Ist das Wasservolumen im Ausgang ausreichend, wird geraten, eine niedrige Temperatur einzustellen, um die Abgabe von Wärme zu verringern, Kalkablagerungen vorzubeugen und Energie zu sparen.

8.1.1 - Vor dem Abschalten der Anlage für einen langen Zeitraum

- Die Stromversorgung trennen;
- Sämtliches Wasser im Tank und in den Leitungen ablassen und alle Ventile schließen;
- Die inneren Bauteile regelmäßig kontrollieren.

8.1.2 - Austausch der Anode

- Die Versorgung ausschalten und das Eingangsventil des Wassers schließen.
- Der Warmwasserhahn öffnen und den Druck im Inneren des Behälters verringern.
- Das Ablassventil öffnen und das Wasser ausfließen lassen.
- Den Anodenbalken herausziehen.
- Den Anodenbalken durch einen neuen ersetzen und sicherstellen, dass dieser hermetisch versiegelt ist.
- Den Zuflusshahn des kalten Wassers öffnen, bis das Wasser aus dem Ausgangshahn austritt, anschließend diesen Hahn schließen.
- Das Gerät erneut einschalten und starten.



Da das Austauschen des Anodenbalkens durch Herausziehen von oben erfolgt, sind mindestens 800 mm oberhalb der Spitze der Anlage frei zu lassen, um den Austausch des Balkens zu ermöglichen.



Der Austausch des Anodenbalkens ist von einem Techniker des Kundendienstes vorzunehmen, die Anodenbalken nicht ohne Genehmigung austauschen, da der Tank beschädigt werden könnte.

8.1.3 - Ausbau der Batterie des Bedienfelds

Es könnte erforderlich sein, die Batterie des Bedienfelds austauschen zu müssen. Wie nachstehend beschrieben, vorgehen:

- Die Befestigungsschrauben des Gehäuses lösen und dieses abnehmen.
- Die Kunststoffabdeckung (A) im Inneren des zuvor abgenommenen Gehäuses entfernen.
- Die Kunststoffabdeckung (A) durch Hebelwirkung mithilfe eines Schraubenziehers an den beiden Punkten (B) entfernen, um das Bedienfeld (C) zu öffnen.
- Die auszutauschende Batterie entfernen.
- Die neue Batterie in die entsprechende Ausparung (D) einsetzen.
- Das Ganze in umgekehrter Reihenfolge wieder verschließen.

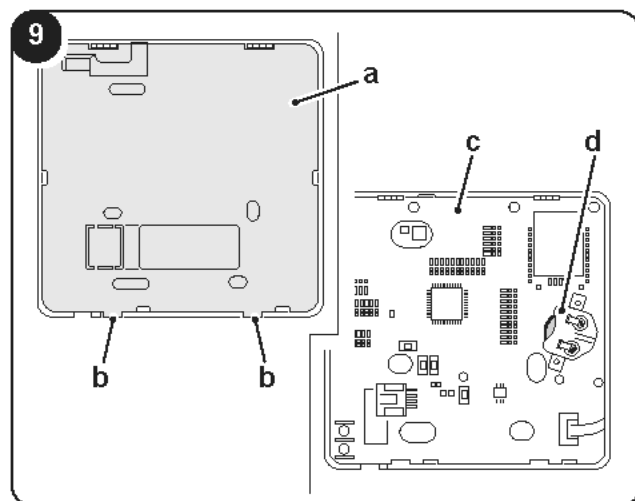



 **VERSCHLUCKUNGSGEFAHR:**
Dieses Produkt enthält eine Knopfzelle.



 **VON KINDERN FERNHALTEN;** wenn man glaubt, dass die Batterien verschluckt oder in einen Körperteil eingeführt worden sein könnten, sich unmittelbar an einen Arzt wenden.



 Das Verschlucken kann chemische Verbrennungen, Perforationen von Weichteilen und den Tod verursachen.
Innerhalb von 2 Stunden nach dem Verschlucken können sich schwere Verbrennungen ereignen. Sich unmittelbar an einen Arzt wenden, sollte man den Verdacht haben, dass eine Batterie verschluckt oder in einen Körperteil eingeführt worden sein könnte.

-  • Die verbrauchten Batterien sofort entfernen und gemäß den örtlichen Bestimmungen entsorgen und vor Allem von Kindern fernhalten. Die Batterien NICHT im Hausmüll entsorgen oder verbrennen.
- Auch die verbrauchten Batterien können schwere Verletzungen und sogar den Tod verursachen.
 - Für die Behandlung ein örtliches Vergiftungszentrum rufen.
 - Die nicht aufladbaren Batterien dürfen nicht wieder aufgeladen werden.
 - Die Entladung, die Wiederaufladung, den Ausbau, die Erhitzung oberhalb der gesetzlichen Grenzen (-20-70°C) oder die Verbrennung nicht erzwingen. Andernfalls könnten sich Verletzungen aufgrund von Ausdünstungen, Verlusten oder Explosionen mit Bildung von chemischen Blasen ereignen.
 - Sicherstellen, dass die Batterien ordnungsgemäß entsprechend ihrer Polarität (+ und -) installiert werden.
 - Die Batterien von langer Zeit nicht genutzten Geräten sofort entfernen und gemäß den örtlichen Vorschriften entsorgen.

 Die Batterien nicht im Hausmüll entsorgen. Es wird auf die örtlichen Vorschriften zur ordnungsgemäßen Entsorgung der Batterien verwiesen.
Die Batterien weisen im unteren Teil des Entsorgungs-Icons ein chemisches Symbol auf. Dieses Symbol zeigt an, dass die Batterie ein Schwermetall enthält, das eine bestimmte Konzentration übersteigt. Ein Beispiel ist Blei: Blei (>0,004%).

 Die gebrauchten Geräte und Batterien müssen in den entsprechenden Anlagen der Wiederverwertung, des Recyclings und der Rückgewinnung entsorgt werden.

8.2 - REGELMÄSSIGE WARTUNG

	Zu kontrollierender Inhalt	Einzuhaltende Frequenz	Vorzunehmender Eingriff
1	Luifilter (Eingang bzw. Ausgang)	Jeden Monat	Den Filter reinigen.
2	Anodenbalken	Alle sechs Monate	Den Balken austauschen, falls verbraucht.
3	Innere des Tanks	Alle sechs Monate	Den Tank reinigen.
4	Elektrischer Heizkessel	Alle sechs Monate	Den elektrischen Heizkessel reinigen.
5	Sicherheitsventil	Jährlich	Den Griff des Sicherheitsventils betätigen, um sicher zu sein, dass die Wasserleitungen frei sind.
			Fließt das Wasser nicht frei, wenn der Griff betätigt wird, das Sicherheitsventil ersetzen.



0 - SÍMBOLOS	3
0.1 - ADVERTENCIAS GENERALES	3
1 - DESCRIPCIÓN DEL APARATO (Fig. 1)	5
1.1 - LISTA DE COMPONENTES SUMINISTRADOS DE SERIE (Fig. 2)	5
1.2 - RECEPCIÓN Y DESEMBALAJE	5
2 - MODALIDAD DE INSTALACIÓN	6
2.1 - ADVERTENCIAS PARA LA INSTALACIÓN	6
2.2 - PROCEDIMIENTOS DE INSTALACIÓN	7
3 - INSTALACIÓN	8
3.1 - CIRCUITO DE REFRIGERANTE R32	10
3.2 - TUBERÍA DE REFRIGERANTE R32	10
3.3 - ESPACIO MÍNIMO REQUERIDO	11
3.4 - CONEXIÓN ELÉCTRICA	11
3.4.1 - Especificaciones de la alimentación eléctrica	11
3.4.2 - Esquema eléctrico del sistema	12
3.4.3 - Lista de control para los procedimientos de instalación	13
4 - PRUEBAS DE FUNCIONAMIENTO	13
4.1 - LLENADO DE AGUA ANTES DE LA PUESTA EN MARCHA	13
4.2 - CONTROL ANTES DE LA PUESTA EN MARCHA	14
5 - FUNCIONAMIENTO	14
5.1 - FUNCIONES	15
5.1.1 - Función de desinfección semanal	15
5.1.2 - Función vacaciones	15
5.1.3 - Función de parada remota	15
5.1.4 - Función de búsqueda	15
6 - PANEL DE MANDO	17
6.1 - COMBINACIÓN DE TECLAS	21
6.2 - PROGRAMA DE PRIORIDAD	21
6.3 - MODO INALÁMBRICO (WIFI)	22
6.4 - REINICIO AUTOMÁTICO	22
6.5 - BLOQUEO AUTOMÁTICO DE LA PANTALLA	22
6.6 - PROTECCIÓN AUTOMÁTICA DE LA UNIDAD	22
7 - SOLUCIÓN DE PROBLEMAS	22
7.1 - SUGERENCIAS PARA FALSOS ERRORES	22
7.2 - PROBLEMAS Y SOLUCIONES	23
7.3 - CÓDIGOS DE ERROR	25
8 - MANTENIMIENTO Y LIMPIEZA	26
8.1 - MANTENIMIENTO	26
8.1.1 - Antes de apagar el sistema por un largo periodo	26
8.1.2 - Sustitución del ferodo	26
8.1.3 - Sustitución de la pila del panel de control	26
8.2 - MANTENIMIENTO PERIÓDICO	27



ELIMINACIÓN

Este símbolo en el producto o en el envase indica que el producto no debe ser considerado un residuo doméstico normal; por el contrario, debe ser llevado a un punto de recogida apropiado para el reciclaje de aparatos eléctricos y electrónicos. Eliminando este producto en modo adecuado, se contribuye a evitar las potenciales consecuencias negativas para el ambiente y para la salud que derivarían de una eliminación inadecuada. Para información más detallada sobre el reciclaje de este producto, contacte con la oficina municipal, con el servicio local de eliminación de residuos o con la tienda en la que se ha comprado el producto. Esta disposición es válida solamente en los estados miembros de la UE.

Todas las imágenes del manual tienen solo fines ilustrativos.
Pueden diferir ligeramente del aspecto real del aparato comprado.

0 - SÍMBOLOS

Los pictogramas descritos en el siguiente capítulo permiten proporcionar de forma rápida e inequívoca la información necesaria para usar correctamente la máquina en condiciones de seguridad.



Índice

Los párrafos precedidos por este símbolo proporcionan información y prescripciones muy importantes, sobre todo para la seguridad. Su incumplimiento puede comportar:

- peligro para la incolumidad de los operadores
- pérdida de la garantía contractual
- declinación de responsabilidad por parte del fabricante.



PELIGRO

Señala que el aparato utiliza refrigerante inflamable. Si sale refrigerante y se expone a una fuente de ignición externa, existe el riesgo de incendio.



TENSIÓN ELÉCTRICA PELIGROSA

Señala al personal implicado que, si la operación descrita no se realiza respetando las normas de seguridad, existe el riesgo de descargas eléctricas.



PELIGRO GENÉRICO

Señala al personal implicado que, si la operación descrita no se realiza respetando las normas de seguridad, existe el riesgo de sufrir daños físicos.

0.1 - ADVERTENCIAS GENERALES









CUANDO SE UTILIZAN APARATOS ELÉCTRICOS, PARA REDUCIR EL RIESGO DE INCENDIO, DE DESCARGAS ELÉCTRICAS Y DE PROVOCAR LESIONES A PERSONAS, ES NECESARIO TOMAR SIEMPRE LAS MEDIDAS DE SEGURIDAD ADECUADAS Y TENER EN CUENTA LOS SIGUIENTES CONSEJOS:



1. Documento reservado en conformidad con la ley con prohibición de reproducción y transmisión a terceros sin autorización explícita de la empresa OLIMPIA SPLENDID. Las máquinas pueden ser actualizadas y, por lo tanto, presentar detalles diferentes a los ilustrados, sin constituir, por ello, perjuicio para los textos contenidos en este manual.
2. Lea atentamente este manual antes de realizar cualquier operación (instalación, mantenimiento, uso) y atégase escrupulosamente a lo descrito en cada capítulo.
3. Dé a conocer las presentes instrucciones a todo el personal que participe en el transporte y la instalación de la máquina.
4. **EL FABRICANTE DECLINA TODA RESPONSABILIDAD POR CUALQUIER DAÑO PERSONAL O MATERIAL OCASIONADO POR EL INCUMPLIMIENTO DE LAS NORMAS ILUSTRADAS EN ESTE MANUAL.**
5. El fabricante se reserva el derecho a realizar modificaciones a sus modelos en cualquier momento, manteniendo siempre las características esenciales descritas en este manual.



6. La unidad debe estar conectada a tierra de manera efectiva.
7. Cerca de la alimentación eléctrica se debe instalar un interruptor de fuga a tierra.
8. No quite, cubra o borre ningún tipo de información permanente, como instrucciones, etiquetas genéricas o etiquetas con los datos presentes en el exterior de la unidad o dentro de sus paneles.
9. Durante el montaje y en cada operación de mantenimiento, es necesario respetar las precauciones mencionadas en este manual y en las etiquetas aplicadas en el interior de los aparatos, así como adoptar todas las precauciones sugeridas por el sentido común y por las normas de seguridad vigentes en el lugar de instalación.

-  10. La unidad debe ser instalada por un técnico cualificado. Una instalación inadecuada puede ocasionar pérdidas de agua, descargas eléctricas o incendios.
-  11. Para mover, reparar y/o realizar el mantenimiento de la unidad, solicite la intervención de un técnico cualificado o contacte con el servicio de asistencia.
-  12. La conexión eléctrica debe respetar las instrucciones del proveedor de energía o de la compañía eléctrica del lugar donde se instala el aparato y de este manual.
-  13. No utilice nunca cables ni fusibles con una corriente nominal incorrecta; en caso contrario, la unidad puede averiarse y provocar un incendio.
14. No utilice nunca aerosoles inflamables, como lacas para cabello, fijadores o pinturas, cerca de la unidad.
15. Si el cable de alimentación está dañado, debe ser sustituido por el fabricante, por su servicio de asistencia técnica o, en todo caso, por una persona con una cualificación similar para evitar cualquier riesgo.
-  16. La temperatura del agua puede superar los 50 °C y, por lo tanto, puede provocar escaldaduras y quemaduras graves. Se aconseja instalar válvulas limitadoras de temperatura del agua.
-  17. No toque el producto con las manos mojadas (si está funcionando).
Riesgo de incendio o descargas eléctricas.
18. La fuente de alimentación eléctrica debe instalarse a una altura superior a 1,8 m. Si hay salpicaduras de agua, aleje la fuente de alimentación con respecto al agua.
19. En el lado de entrada de agua se debe instalar una válvula unidireccional (disponible como accesorio, véase el correspondiente apartado).
20. Durante el funcionamiento, es normal que gotee un poco de agua por el orificio de la válvula de seguridad. Sin embargo, si sale mucha agua, debe contactar con el servicio de asistencia.
21. Después de un uso prolongado, controle la base y los racores de la unidad. Si está dañada, la unidad puede caer y provocar accidentes.
22. Coloque el tubo de descarga de manera que se asegure una purga correcta.
23. Si el sistema de descarga no se realiza correctamente, pueden ocurrir fugas de agua que, a su vez, pueden dañar partes del edificio, muebles, etc.
-  24. No toque los componentes internos de la máquina.
-  25. No quite el panel delantero, ya que quedarán accesibles componentes eléctricos bajo tensión. No interrumpa la alimentación eléctrica.
26. El sistema apaga y reinicia el calentamiento automáticamente. Para calentar el agua, el aparato tiene que estar siempre alimentado; solo es posible interrumpir la alimentación si se deben realizar intervenciones de asistencia y mantenimiento.



Este aparato debe utilizarse únicamente según las especificaciones indicadas en este manual. Un uso diferente del especificado puede comportar graves accidentes.

EL FABRICANTE DECLINA TODA RESPONSABILIDAD POR CUALQUIER DAÑO PERSONAL O MATERIAL OCASIONADO POR EL INCUMPLIMIENTO DE LAS NORMAS ILUSTRADAS EN ESTE MANUAL.

1 - DESCRIPCIÓN DEL APARATO (Fig. 1)

- | | |
|----------------------------------|-------------------------------|
| 1. Ánodo | 9. Salida de gas |
| 2. Válvula de seguridad | 10. Tubo de descarga |
| 3. Salida de agua | 11. Resistencia eléctrica |
| 4. Sonda de temperatura superior | 12. Tapa |
| 5. Sonda de temperatura inferior | 13. Tapa del cuadro eléctrico |
| 6. Empuñadura | 14. Panel de mandos |
| 7. Entrada de agua | 15. Panel embellecedor |
| 8. Entrada de gas | 16. Tapa del panel |

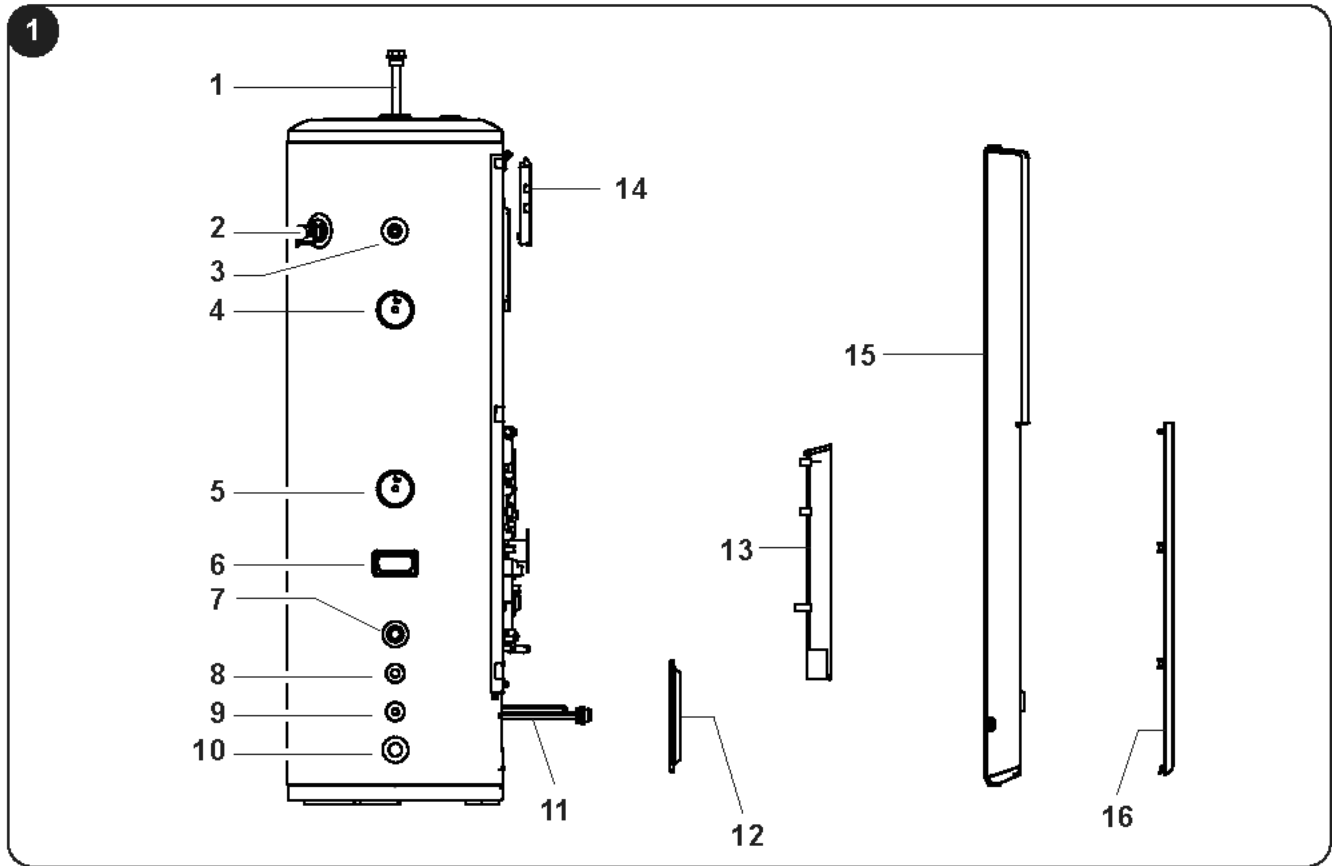

1.1 - LISTA DE COMPONENTES SUMINISTRADOS DE SERIE (Fig. 2)

Los componentes indicados a continuación se incluyen en el suministro; cualquier otro componente que sea necesario para la instalación deberá comprarse aparte.

- | | |
|---|---|
| a. Manual de instrucciones | c. Racor para los tubos del agua (conexión entre los tubos interiores y exteriores) |
| b. Válvula unidireccional (impide que el agua vuelva al acumulador) | d. Tira metálica (para fijar el depósito a la pared) |

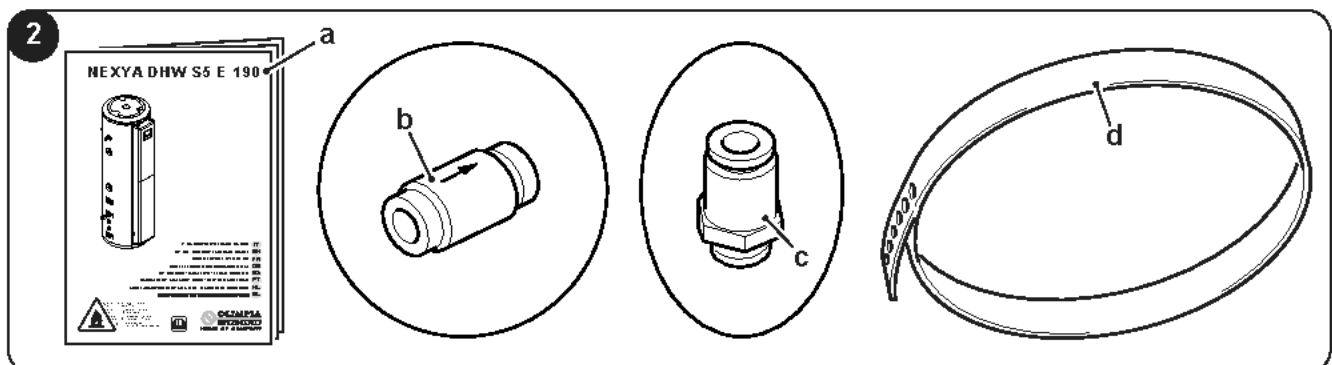

1.2 - RECEPCIÓN Y DESEMBALAJE

La unidad es muy pesada y, por ello, se aconseja realizar las operaciones de transporte y desembalaje entre dos o más personas. NO incline demasiado la unidad cuando la manipule.

Las unidades se entregan completas y en perfectas condiciones; sin embargo, para comprobar que no se hayan dañado durante el transporte, le aconsejamos que tenga en cuenta las siguientes advertencias:

- Al recibir el pedido, compruebe que los embalajes no estén dañados; si lo están, retire la mercancía con reserva y haga fotografías de los daños observados.
- Abra los embalajes y compruebe que estén todos los componentes consultando las listas de embalaje.
- Compruebe que ningún componente haya sufrido daños durante el transporte; si así fuera, informe de ello al transportista mediante carta certificada con acuse de recibo en un plazo de 3 días a partir de la recepción, adjuntando la correspondiente documentación fotográfica.
- Preste mucha atención cuando desembale e instale el aparato.
Hay partes afiladas que pueden provocar heridas; preste especial atención a las aristas de la estructura y a las aletas del condensador y del evaporador.
- Envíe la misma información por fax también a **OLIMPIA SPLENDID**.

Para cualquier controversia, será competente el tribunal de BRESCIA.



Conserve el embalaje durante al menos el período de garantía por si necesita enviar el aparato a un centro de asistencia para que lo reparen. Elimine los componentes del embalaje según las normas vigentes en materia de eliminación de residuos.

2 - MODALIDAD DE INSTALACIÓN

2.1 - ADVERTENCIAS PARA LA INSTALACIÓN



El aparato se tiene que instalar, hacer funcionar y almacenar en un lugar cuya temperatura esté comprendida entre 5 y 43 °C. Preste atención a que la temperatura ambiente alrededor del aparato no baje de 5 °C, ya que existe el riesgo de que el agua se congele. No instale el aparato en un lugar donde pueda ser alcanzado por la lluvia.



Si no se respetan las normas indicadas, y en consecuencia los aparatos no funcionan correctamente, OLIMPIA SPLENDID quedará eximida de prestar cualquier garantía y de cualquier responsabilidad por los daños provocados a personas, animales o cosas.



Es importante que el sistema eléctrico cumpla con las normas, respete los datos indicados en la ficha técnica y tenga una buena puesta a tierra.



*No instale, quite ni reinstale el aparato por su cuenta (cliente).
Riesgo de incendio o descargas eléctricas, explosión o heridas.*



Para la instalación, contacte siempre con el distribuidor o con un centro de asistencia autorizado. Riesgo de incendio o descargas eléctricas, explosión o heridas.



Controle que el lugar de instalación se mantenga en buenas condiciones a lo largo del tiempo. Si la base se agrieta o cede, la unidad puede caer y provocar daños a objetos, averías del producto y lesiones a personas.



Instale el aparato en un lugar donde la pared o el suelo sean resistentes, sólidos y puedan soportar su peso.



No instale el aparato en un lugar donde pueda haber pérdidas de gas inflamable.



- **Tenga en cuenta la temperatura del aire ambiente en modo bomba de calor, ya que la temperatura debe estar dentro de los límites de funcionamiento.**
Si la temperatura del aire ambiente supera los límites permitidos, la resistencia eléctrica se activa para satisfacer la demanda de agua caliente, la bomba de calor deja de funcionar y la resistencia eléctrica sustituye la bomba de calor.
- **Con respecto al intervalo de funcionamiento específico de la unidad exterior, consulte el correspondiente manual de instrucciones.**
- **Si la unidad se instala en ambientes no acondicionados (es decir, garajes, semisótanos, etc.), es posible que se deban aislar las tuberías del agua, de la condensación y de descarga para protegerlas contra la congelación.**



No instale la unidad en los siguientes lugares para evitar averías (si tiene otra opción, consulte con su proveedor):

- **Lugar con aceites minerales, como lubricantes para máquinas de corte.**
- **Lugar en la costa, donde el aire tiene una alta concentración de sal.**
- **Lugar cerca de fuentes termales, donde hay gases corrosivos, como gas sulfuro.**
- **Fábricas donde la tensión fluctúa mucho.**
- **Dentro de un vehículo o cabina.**
- **Lugar con luz solar directa y otras fuentes de calor (por ejemplo, cocinas).**
- **Lugar donde haya fuertes ondas electromagnéticas.**
- **Lugar donde haya gases o materiales inflamables.**
- **Lugar donde se evaporen gases ácidos o alcalinos.**



Es necesario conectar un tubo de descarga al limitador de presión; instale el tubo de manera que tenga pendiente y en un lugar sin riesgo de congelación.

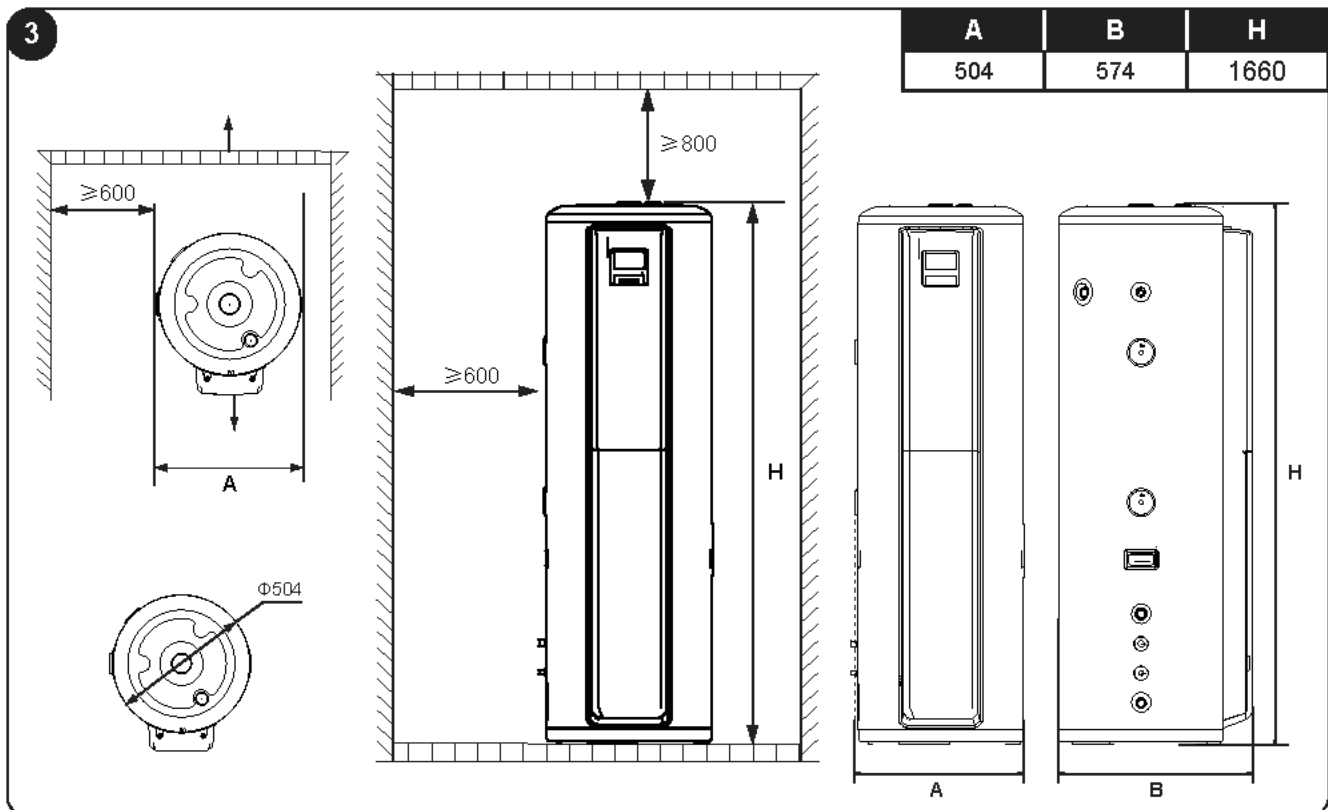

2.2 - PROCEDIMIENTOS DE INSTALACIÓN



- La unidad debe fijarse firmemente para evitar ruidos y vibraciones.
- Asegúrese de que no haya obstáculos alrededor de la unidad.



Asegúrese de que el depósito se instale en posición vertical y de forma segura y deje el espacio adecuado tanto para la instalación como para el mantenimiento.



El depósito debe colocarse en un lugar donde reciba un flujo de aire constante.

Una vez elegido el lugar adecuado para la instalación, proceda de la siguiente manera (fig. 4):

1. Coloque la unidad en posición vertical sobre un suelo estable y plano, apoyándola contra la pared elegida.
2. Conecte todas las tuberías (del agua y de las unidades exterior e interior).
3. Determine la altura en la que desea montar la tira metálica de fijación (1) y taladre la pared.
4. Introduzca los pernos de expansión (2) en los orificios apenas realizados y fije el lado de la tira metálica con menos orificios a la pared.
5. Apriete la abrazadera de fijación (1) mediante el tornillo (no suministrado).
6. Bloquee la unidad y, si sobra tira metálica, córtela.
7. Compruebe que la unidad quede bien sujeta.

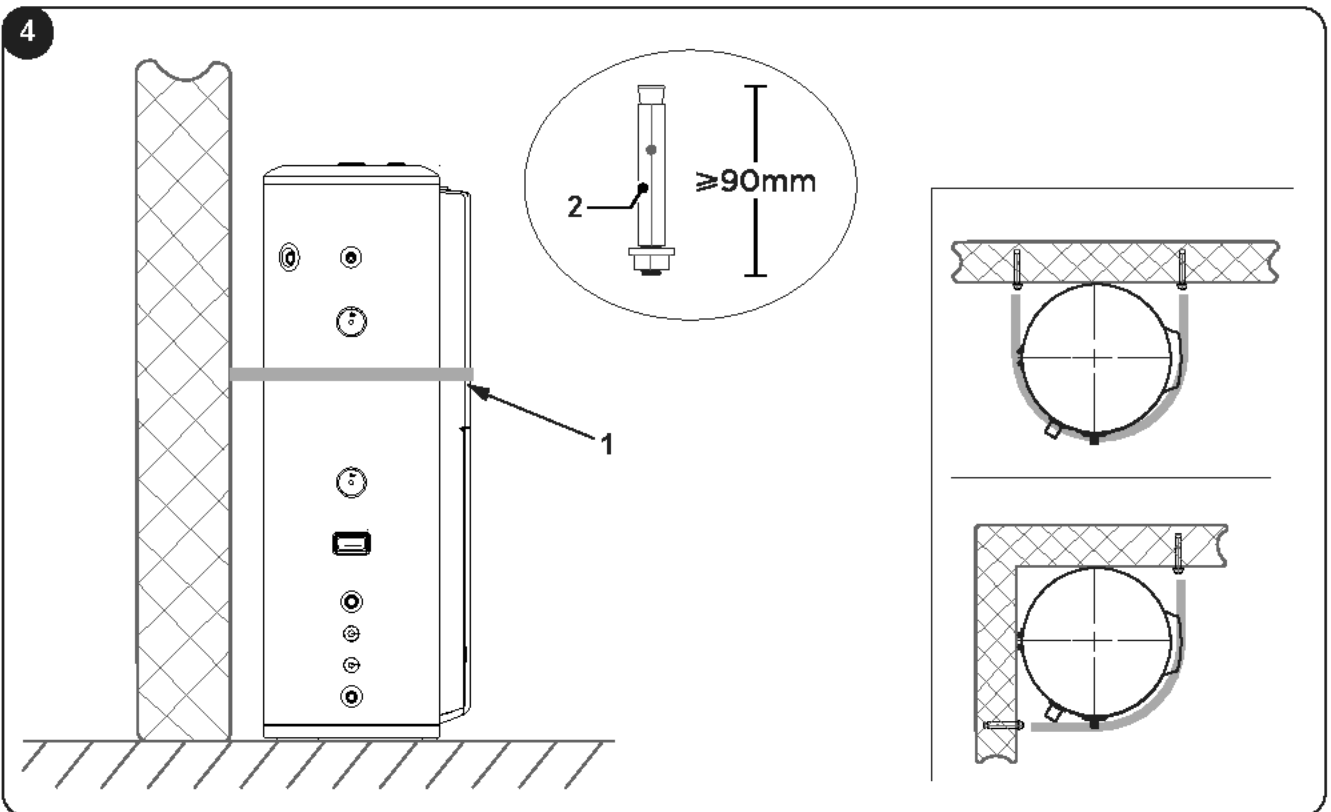

Para instalar la unidad externa u otros aparatos, consulte el manual adjunto a estas unidades.

3 - INSTALACIÓN

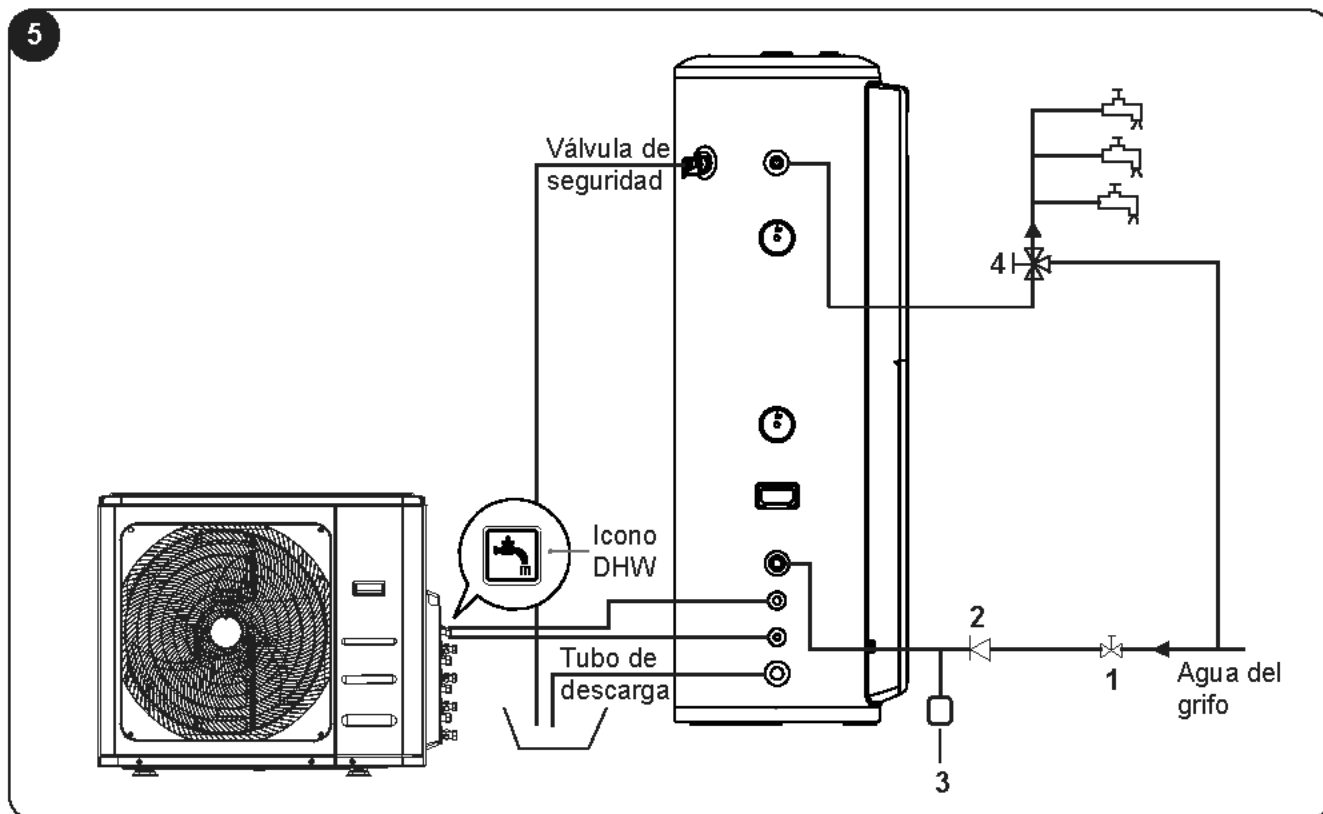

Accesorios	Función	Requisitos de instalación
Válvula de corte	La válvula interviene para interrumpir el flujo de agua.	El tamaño debe corresponder al diámetro del tubo del agua.
Válvula unidireccional	Válvula antirretorno para impedir que el flujo de agua vuelva al depósito.	Suministrada de serie.
Depósito de expansión (3)	Mantiene la presión constante en las tuberías del agua.	Instalación opcional (5L).
Válvula limitadora de temperatura (4)	Mezcla el agua que sale con agua fría para obtener agua a una temperatura constante.	El tamaño debe corresponder al diámetro del tubo del agua.

La válvula limitadora de temperatura se debe instalar en el terminal de uso de agua caliente.

- La especificación de la rosca para la entrada o la salida de agua es RC3/4" (rosca externa). Las tuberías deben estar bien aisladas del calor.
- La especificación de la rosca de conexión de la válvula de seguridad es RC3/4" (rosca interna). Al finalizar la instalación, se debe comprobar que la salida del tubo de descarga quede en el exterior.
- Presión estática externa a 0,1 MPa en fase de prueba.
- La especificación de la rosca de la válvula unidireccional para los accesorios es RC3/4". Se utiliza para evitar que el agua regrese al acumulador.
- Cuando el sistema hidráulico esté funcionando, abra la válvula de entrada de agua fría y la válvula de salida de agua caliente y comience a llenar el depósito. Cuando el agua fluya regularmente por la tubería de salida (salida de agua del grifo), el depósito estará lleno; cierre todas las válvulas y compruebe que no haya pérdidas por la tubería.
- Si la presión del agua de entrada es inferior a 0,15 MPa, se debe instalar una bomba en la entrada de agua.



Si la unidad ha sido instalada en un punto donde la temperatura exterior es inferior al umbral de congelación:

- Proporcione aislamiento térmico para todos los componentes hidráulicos.
- Extraiga la perilla de la válvula de seguridad cada seis meses para asegurarse de que la válvula no esté bloqueada.
- Para evitar que el depósito se congele, vacíelo sin ponerlo en marcha (la unidad permanece alimentada para proteger el depósito).



No desmonte la válvula de seguridad. No obstruya el tubo de descarga. Riesgos de explosión del depósito.



Preste atención al agua caliente presente en la válvula. Riesgo de quemaduras.

- Para garantizar el uso seguro del depósito (1) en caso de que la presión de alimentación del agua sea superior a 0,65 MPa, instale una válvula reductora de presión en la tubería de entrada de agua.
- Si el tubo de descarga está obstruido o la unidad se utiliza en un ambiente muy húmedo, puede haber fugas de condensación de la unidad; en este caso, se recomienda usar una bandeja para la descarga, como se muestra en la figura:

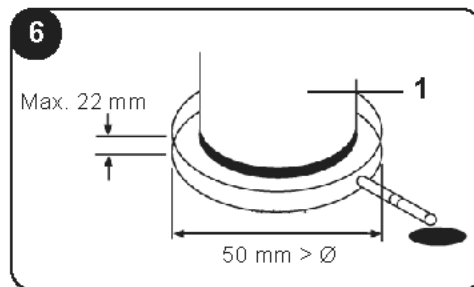

3.1 - CIRCUITO DE REFRIGERANTE R32

La unidad exterior está llena de gas R32, un gas refrigerante inflamable, inodoro y de baja velocidad de combustión (clase A2L). Si hay fugas de refrigerante, existe la posibilidad de ignición en caso de contacto con una fuente de ignición externa.

El refrigerante pasa al interior del depósito por las tuberías del gas.

Asegúrese de que la instalación de la unidad y la del de refrigerante cumplan con la normativa vigente en su país.



Para todas las advertencias relacionadas con el gas R32, consulte el manual de la unidad exterior.

3.2 - TUBERÍA DE REFRIGERANTE R32

Longitud de la tubería de refrigerante desde la unidad interior hasta la unidad exterior



Para las instrucciones de instalación específicas, consulte el manual de la unidad exterior.

Tamaño de la conexión de las tuberías de la unidad exterior y de la unidad interior

Modelo	Unidad exterior		Modelo	Unidad interior	
	Tamaño de las tuberías			Tamaño de las tuberías	
	Tubo del gas	Tubo del líquido		Tubo del gas	Tubo del líquido
NEXYA WHR S5 E QUADRI 27	Ø 9,52 (3/8")	Ø 6,35 (1/4")	NEXYA DHW S5 E 190	Ø 9,52 (3/8")	Ø 9,52 (3/8")



La unidad y la tubería de refrigerante deben instalarse respetando las correspondientes normas locales y nacionales sobre el refrigerante utilizado.

Como el aparato contiene gas R32, se debe tener en cuenta una superficie mínima para su instalación. Si la carga total de refrigerante es < 1,84 kg, la máquina se puede instalar sin respetar una superficie mínima.



Consulte el manual de instalación de la unidad exterior para la cantidad de refrigerante en caso de carga adicional.

3.3 - ESPACIO MÍNIMO REQUERIDO

Si la cantidad total de refrigerante >1,84 kg, la unidad se debe instalar, hacer funcionar y almacenar en una habitación con una superficie mayor que los criterios mínimos.

Consulte el gráfico y la tabla para determinar los criterios mínimos:

Cantidad de refrigerante (kg)	Superficie mínima (m ²) (H: 2,2 m)
1,84	29
1,9	31
2,0	34
2,1	38
2,2	41
2,3	45
2,4	49
2,5	53
2,6	58
2,7	62
2,8	67
2,9	71

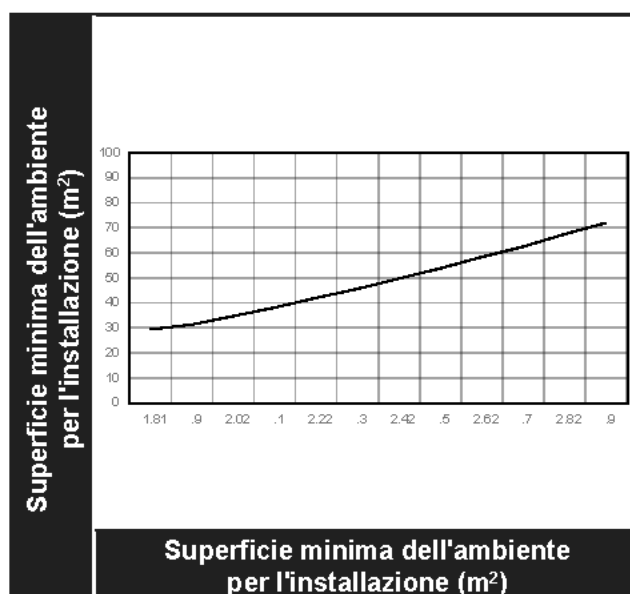

3.4 - CONEXIÓN ELÉCTRICA



- Los valores de tensión y frecuencia de alimentación respeten lo especificado en los datos nominales del aparato.
- La línea de alimentación esté dotada de una eficaz conexión a tierra y esté correctamente dimensionada para el máximo consumo.
- De acuerdo con la normativa nacional, en el cableado fijo se debe incorporar un dispositivo de desconexión de todos los polos que tenga una distancia de separación al menos 3 mm en todos los polos y un dispositivo de corriente residual con un valor nominal superior a 10 mA.
- Regule el dispositivo de protección contra fugas de corrientes de acuerdo con las correspondientes normas electrotécnicas.
- El cable de alimentación y el cable de la señal deben tenderse de forma correcta y ordenada, sin interferencias entre sí ni contacto con el tubo o la válvula de conexión.
- El cableado debe ser realizado por técnicos especializados de acuerdo con las normas nacionales y el esquema eléctrico adjunto.

3.4.1 - Especificaciones de la alimentación eléctrica

Como cable de alimentación, se recomienda el modelo H05RN-F.

Nombre del modelo	NEXYA DHW S5 E 190 220-240 V— 50 Hz
Alimentación	220-240 V - 50 Hz
Diámetro mínimo del cable de alimentación (mm ²)	1,5 (para depósito del agua con calentamiento eléctrico)
Cable de puesta a tierra (mm ²)	1,5 (para depósito del agua con calentamiento eléctrico)
Interruptor manual (A) Capacidad/Fusible (A)	30/20 (para DHW)
Interruptor de fuga a tierra	(No incluido)



La unidad debe instalarse con un interruptor de fuga a tierra ubicado cerca de la alimentación.

RT5L: Sensor de temperatura inferior del depósito
RT5U: Sensor de temperatura superior del depósito

-- La línea de puntos indica que el elemento es OPCIONAL.
 ▲ Este símbolo indica que la alimentación eléctrica es independiente de la del aire acondicionado.

Este cuadro de puntos muestra el cableado interno del depósito del agua

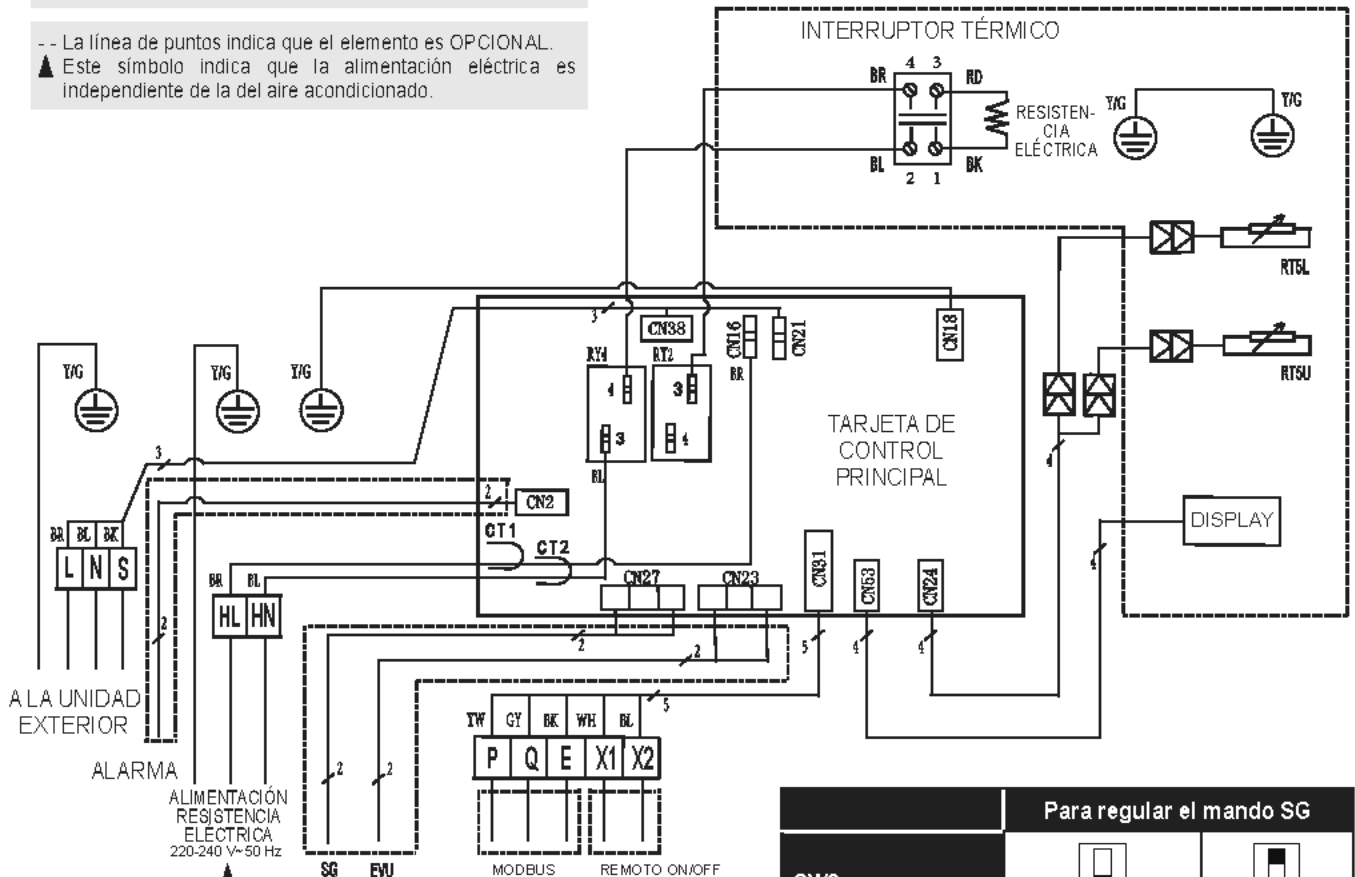

	Para regular el mando SG	
SW2		
MODO	SG ON	SG OFF
CONFIGURACIÓN DE FÁBRICA	-	✓

3.4.2 - Esquema eléctrico del sistema

Respete el esquema eléctrico siguiente, prestando atención a dimensionar los cables en función de la corriente que circula por ellos. La resistencia eléctrica debe estar alimentada por un circuito eléctrico independiente (por lo que no se debe utilizar la alimentación procedente de la unidad exterior).



3.4.3 - Lista de control para los procedimientos de instalación

Como cable de alimentación, se recomienda el modelo H05RN-F.

Ubicación	
El suelo debajo del depósito debe poder soportar el peso de la unidad cuando está llena de agua.	<input type="checkbox"/>
Instalación en interiores (como semisótanos o garaje) y en posición vertical. Protegido de temperaturas de congelación.	<input type="checkbox"/>
Medidas tomadas para proteger la zona contra los daños por agua. Por ejemplo, bandeja de descarga de metal instalada y conectada a un desagüe adecuado.	<input type="checkbox"/>
Espacio suficiente para realizar el mantenimiento de la caldera de agua.	<input type="checkbox"/>
La unidad NO se ha instalado en ningún trastero o espacio reducido.	<input type="checkbox"/>
El lugar está libre de elementos corrosivos de cualquier tipo, como azufre, flúor y cloro (estos elementos se encuentran en aerosoles, detergentes, lejías, disolventes de limpieza, ambientadores, pinturas y disolventes, refrigerantes y otros muchos productos comerciales y de uso doméstico). Además, el exceso de polvo y de pelusas puede afectar el funcionamiento de la unidad, que deberá limpiarse con mayor frecuencia.	<input type="checkbox"/>
La temperatura del aire ambiente debe estar comprendida entre -15 °C y 43 °C. Si la temperatura del aire ambiente supera los límites superior e inferior, los componentes eléctricos se activarán para satisfacer la demanda de agua caliente.	<input type="checkbox"/>

Tuberías del sistema hidráulico	
La válvula de seguridad debe estar correctamente instalada con un tubo de descarga conectado a un desagüe adecuado y protegido contra las heladas.	<input type="checkbox"/>
Todas las tuberías deben estar correctamente instaladas y sin fugas.	<input type="checkbox"/>
La unidad debe estar completamente llena de agua.	<input type="checkbox"/>
La válvula limitadora de la temperatura del agua o el mezclador (recomendado) deben instalarse según las instrucciones del fabricante.	<input type="checkbox"/>

Instalación de la tubería de descarga de la condensación	
La unidad debe ubicarse con acceso a la correspondiente bomba de descarga o de drenaje de la condensación.	<input type="checkbox"/>
Las tuberías de descarga de la condensación deben instalarse y conectarse a la correspondiente bomba de descarga o de drenaje de la condensación.	<input type="checkbox"/>

Conexiones eléctricas	
Para su correcto funcionamiento, la resistencia eléctrica requiere una alimentación de 230 V.	<input type="checkbox"/>
El tamaño del cableado y de las conexiones debe cumplir con todas las normativas locales vigentes y con los requisitos de este manual.	<input type="checkbox"/>
La resistencia y la alimentación eléctrica deben estar correctamente conectadas a tierra.	<input type="checkbox"/>
Se debe instalar un fusible de protección contra sobrecargas o un interruptor automático de protección.	<input type="checkbox"/>



Revisión posterior a la instalación	
Comprender cómo se utiliza el módulo de interfaz del usuario para configurar los distintos parámetros y las funciones.	<input type="checkbox"/>
Comprender la importancia de la inspección/el mantenimiento rutinario de la bandeja y de las tuberías de descarga de la condensación. Todo ello ayuda a evitar posibles obstrucciones de las tuberías de descarga con posterior rebosamiento de la bandeja de descarga de la condensación.	<input type="checkbox"/>

4. - PRUEBAS DE FUNCIONAMIENTO

4.1 - LLENADO DE AGUA ANTES DE LA PUESTA EN MARCHA

Antes de utilizar esta unidad, realice los siguientes los pasos.

Llenado de agua: Si la unidad se utiliza por primera vez o se vuelve a utilizar después de vaciar el depósito, asegúrese de que el depósito esté completamente lleno de agua antes de encenderla.

1. Abra () la válvula de entrada de agua fría y la válvula de salida de agua caliente.
2. Llene el depósito de agua. Cuando el agua empieza a salir por la válvula de salida, significa que el depósito está lleno.
3. Cierre () la válvula de salida de agua caliente para terminar el llenado.



El funcionamiento del depósito sin agua puede dañar la resistencia eléctrica auxiliar. El fabricante no asume ninguna responsabilidad por daños causados en circunstancias similares.

Después del encendido, la pantalla se enciende. Los usuarios pueden controlar la unidad mediante las teclas del panel de mandos.



Si es necesario limpiar la unidad, trasladarla o moverla, primero debe vaciar el depósito.

4. Cierre (↻) la válvula de entrada de agua fría y abra (↻) la válvula de salida de agua caliente.
5. Compruebe que la válvula de descarga esté abierta (↻).
6. Vacíe el depósito.
5. Tras el vaciado, sustituya la tuerca del tubo de drenaje.
5. Cierre (↻) la válvula de descarga.

4.2 - CONTROL ANTES DE LA PUESTA EN MARCHA

1. Compruebe que haya realizado las operaciones indicadas en la lista de control antes de realizar la prueba de funcionamiento.
2. Compruebe la correcta instalación del sistema.
3. Compruebe la correcta conexión de las tuberías del agua/gas y el cableado.
4. Compruebe la regularidad de la descarga de la condensación y el aislamiento de todos los componentes hidráulicos.
5. Compruebe la correcta alimentación eléctrica.
6. Compruebe que no haya aire en la tubería de agua y que todas las válvulas estén abiertas.
7. Compruebe que se haya instalado un dispositivo de protección eficiente contra las fugas de corriente.
8. Compruebe la presión del agua de entrada (entre 0,15 MPa y 0,65 MPa).

5 - FUNCIONAMIENTO

- **Estructura del sistema**
La unidad dispone de dos tipos de fuentes de calor: bomba de calor y resistencia eléctrica. La unidad selecciona automáticamente la fuente para calentar el agua a la temperatura nominal.
- **Visualización de la temperatura del agua**
La temperatura que aparece en la pantalla depende de la detección del parámetro máximo del sensor superior y del sensor inferior.
- **Fuentes de calor**
La unidad elige automáticamente la fuente de calor. Sin embargo, es posible activar manualmente la resistencia eléctrica.
- **Intervalo de temperatura de funcionamiento**
Configuración del intervalo de temperatura nominal del agua: 38~70°C.
Intervalo de temperatura ambiente para el funcionamiento de la resistencia eléctrica: -20~47°C.
Límites de temperatura del agua:

Modelo	NEXYA DHW S5 E 190 + NEXYA DHW S5 E 190					
Temp. ambiente (T4)	T4<-18	-18- T4≤ -12	-12- T4≤ -7	-7- T4≤ -2	-2- T4≤ 2	2<T4≤7
DHW	--	40	45	45	50	55
COOL+DHW	--	40	45	45	50	52
Temp. ambiente (T4)	7<T4≤15	15- T4≤30	30<T4≤43	43- T4≤ 50	50<T4	--
DHW	55	52	50	--	--	--
COOL+DHW	52	52	50	50	--	--

- **Cambio de fuente de calor**

Si la temperatura nominal del agua configurada es superior a la temperatura máxima (bomba de calor), primero la unidad activa la bomba de calor a la temperatura máxima, luego detiene la bomba de calor y activa la resistencia eléctrica para calentar continuamente el agua hasta alcanzar la temperatura nominal. Si la resistencia eléctrica se pone en marcha manualmente con la bomba de calor encendida, la resistencia eléctrica y la bomba de calor funcionarán juntas hasta que la temperatura del agua alcance la temperatura nominal. Por lo tanto, si desea calentar rápidamente el agua, active manualmente la resistencia eléctrica.

 **La resistencia eléctrica se encenderá una vez para contribuir al calentamiento en curso; si desea seguir utilizando la resistencia eléctrica, presione de nuevo el símbolo "⏏".**

 **Si solo se utiliza la resistencia eléctrica para calentar el agua, se debe configurar una temperatura nominal del agua más alta, en caso de que la temperatura ambiente esté fuera del intervalo de funcionamiento de la bomba de calor.**

5.1 - FUNCIONES

5.1.1 - Función de desinfección semanal

Durante la desinfección, la unidad empieza inmediatamente a calentar el agua hasta 70°C para eliminar posibles bacterias de legionela presentes en el depósito de agua.

Durante la desinfección, en la pantalla se enciende el icono "☼". La unidad desactiva la desinfección si la temperatura del agua supera los 70 °C y el icono "☼" se apaga.

5.1.2 - Función vacaciones

Presione la tecla "M" para seleccionar **VACATION**, la unidad calentará automáticamente el agua a 15 °C para ahorrar energía durante los períodos de vacaciones.

5.1.3 - Función de parada remota

El usuario puede conectar un interruptor. Si el interruptor se cierra, la unidad se detendrá de forma forzada. Si el interruptor se abre, la unidad puede funcionar normalmente según la configuración.

5.1.4 - Función de búsqueda

Mantenga presionado la tecla "Q" durante 1 segundo para visualizar los parámetros de funcionamiento del sistema de uno en uno con la secuencia indicada cada vez que presione \wedge o la tecla \vee .

N.	Horas bit inferior	Minutos bit superior	Minutos bit inferior	Unidad	Explicación
0	T	S	U	Temp./°C	T5U
1	T	S	L	Temp./°C	T5L
2	T	S	I	Temp./°C	--
3		T	S	Temp./°C	Temp. de parada de la bomba de calor
4		T	3	Temp./°C	T3
5		T	4	Temp./°C	T4
6		T	P	Temp./°C	TP
7		T	H	Temp./°C	--
8		o	n	Modo de funcionamiento de la unidad exterior	0: Apagado 1: Refrigeración 2: Calefacción 3: Ventilación 4: Deshumidificación 5: / 6: Enfriamiento forzado 7: Descongelación 8: Autolimpieza 9: / 10: Descongelación forzada 11: / 12: Producción de agua caliente





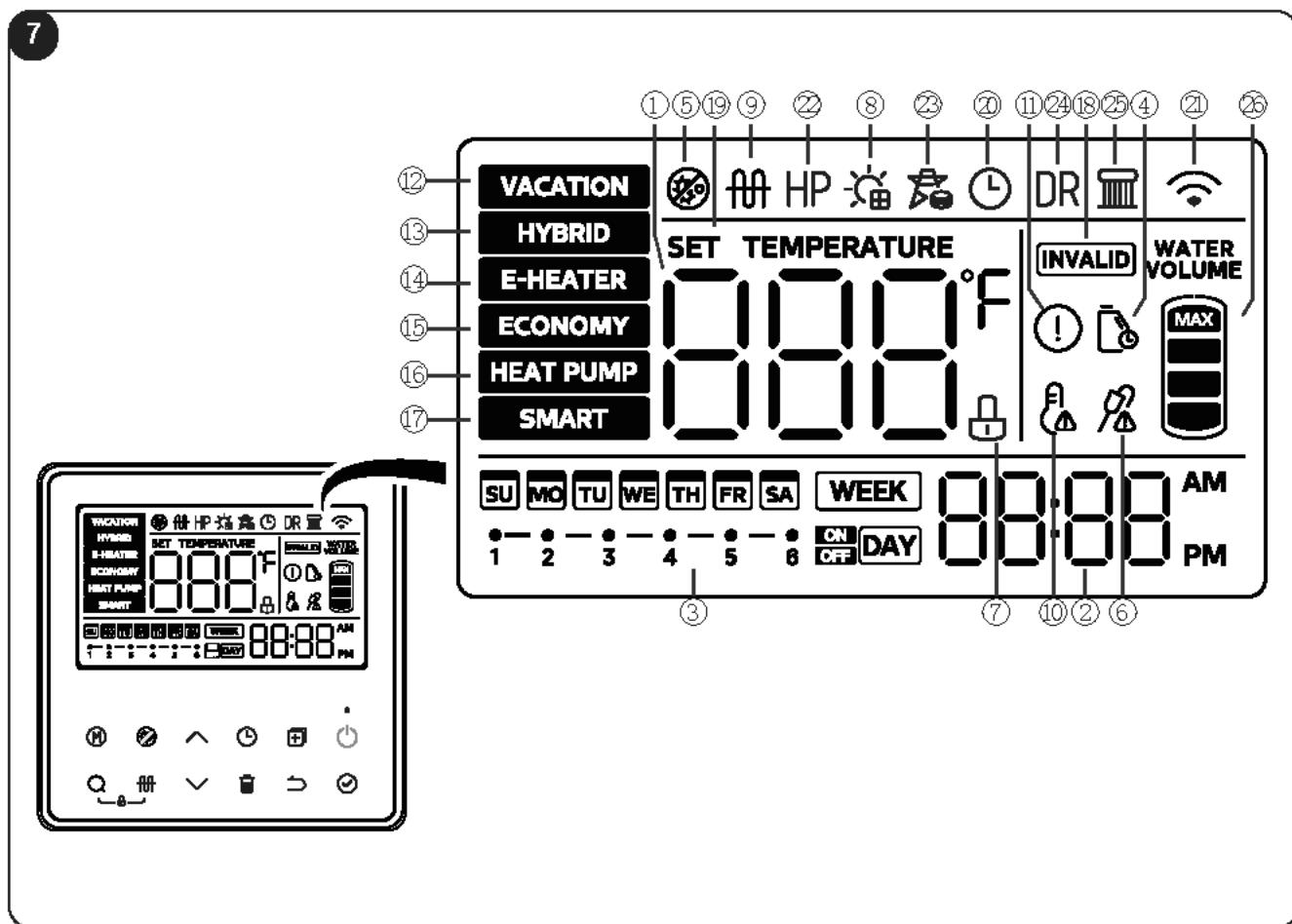

9	T	F	r	Frecuencia de funcionamiento de la unidad exterior	Para el tipo Split, se visualiza la frecuencia de funcionamiento real
10		T	T	Temp./°C	Temperatura de esterilización
11		C	o	Corriente	Valor de la corriente
12		F	0	Intervalo de velocidad	--
13		E	o	Suma de control de los parámetros	0 ~ 255
14	E	E	r	Apertura de la válvula de expansión electrónica	--
15	E	E	C	Demanda de energía de la bomba de calor	0: NO 1: SÍ
16	P	U	P	Bomba de agua	--
17		P	S	Electroválvula de una vía	--
18		F	T	Tipo de ventilador	--
19		H	T	Regulación del calentamiento eléctrico	Tipo de regulación del calentamiento eléctrico (0: Regulación individual de la temperatura del agua. 1: Regulación doble de la temperatura del agua)
20		H	P	Regulación de la bomba de calor	Tipo de regulación de la bomba de calor (0: Regulación individual de la temperatura del agua. 1: Regulación doble de la temperatura del agua)
21	F	S	I	Elemento electromecánico calefactor del compresor	--
22	S	I	o	Capacidad del depósito de agua	--
23	P	4	P	Válvula de cuatro vías	--
24		U	U	Tipo de máquina	0: Máquina sin división 1: Máquina con división
25		U	1	Versión	Versión del software del host
26		U	2	Versión	Versión del software de la pantalla
27		U	3	Versión	Versión de software externo
28		U	4	Código del calentamiento eléctrico	0
29		U	T	Código de la máquina	1
30	1	E	r	Códigos de avería	Última avería (número de avería)
31	2	E	r	Códigos de avería	Penúltima avería (número de avería)
32	3	E	r	Códigos de avería	De la tercera a la última avería (número de avería)
33	H	H	H	Tiempo de ejecución del mantenimiento	Unidad: Día
34	T	L	F	Temperatura nominal de funcionamiento Lógica	Temperatura nominal de funcionamiento Lógica
35	E	n	d	--	FIN











6 - PANEL DE MANDO



N.	Icono	Descripción
1	888°F	8888 se enciende cuando la pantalla está desbloqueada. Muestra la temperatura del agua. Muestra los días de vacaciones restantes; muestra la temperatura seleccionada en la configuración. Muestra la configuración de la unidad/parámetros de funcionamiento, código de error/protección bajo demanda.
2	20:08	Configuración de la hora y el reloj 20:08 muestra el reloj. Cuando hay una configuración para el reloj.
3	WEEK DAY	Se han previsto iconos para el TEMPORIZADOR diario y el semanal. Si se configura uno, este icono se enciende cuando la pantalla está desbloqueada. Si no se configura ningún temporizador, permanece apagado. Si se configura el temporizador, el correspondiente icono parpadea con una frecuencia de 2 Hz y también se enciende el temporizador configurado.

N.	Icono	Descripción
4	!	Parpadea para recordar al usuario que ha vencido el plazo para realizar el mantenimiento del depósito de agua.
5	☼	Se enciende cuando la máquina activa la desinfección.
6	🔒	Bloqueo: Si la pantalla está bloqueada, el icono se enciende; en caso contrario, se apaga.
7	☼	EVU: Cuando se detecta la señal fotovoltaica, el icono se enciende, la temperatura de consigna se regula al valor máximo y la máquina produce rápidamente agua caliente.
8	HP	E-heat: Se enciende cuando la resistencia eléctrica está funcionando; en caso contrario, permanece apagada. NOTA: Cuando no se cumplen las condiciones de funcionamiento para activar esta función, el icono correspondiente en el mando cableado se enciende brevemente y, luego, se apaga.

N.	Icono	Descripción
9		High temp. Alarma Se enciende cuando la temperatura del agua supera los 50°C; en caso contrario, se apaga.
10		Error: Se enciende cuando la unidad está en una condición de error/protección.
11		VACATION MODE: Para el modo Vacaciones, la temperatura de consigna del agua se configura en 15 °C. Mantiene baja la temperatura del agua en el depósito y precalienta el agua y las tuberías del anticongelante, reduciendo el funcionamiento de encendido/apagado del depósito.
12		HYBRID MODE: En el funcionamiento en modo bomba de calor, la resistencia eléctrica y la bomba de calor funcionan juntas si la temperatura ambiente es extremadamente baja o cuando la bomba de calor ha estado funcionando durante un largo tiempo sin alcanzar la temperatura configurada. Configuración del modo predeterminado de fábrica, se recomienda configurar este modo con recuperación de calor COOL+DHW.
13		E-HEAT MODE: Funcionamiento conjunto con el modo bomba de calor, la unidad exterior con bomba de calor y la resistencia eléctrica funcionan simultáneamente.
14		ECONOMY MODE: Según el modo de funcionamiento con bomba de calor, la unidad exterior con bomba de calor se calienta hasta la temperatura máxima del agua antes de activar la resistencia eléctrica auxiliar para el calentamiento, la bomba de calor y la resistencia eléctrica auxiliar no se activan al mismo tiempo. Se recomienda usar este modo de funcionamiento cuando solo se produce agua caliente, para obtener un mayor ahorro de energía (energy saving). NOTA: El modo Energy-saving permite limitar el encendido del calentador eléctrico, con un mayor ahorro de energía, pero no se recomienda utilizar la opción COOL + DHW (refrigeración + producción de agua caliente) en este modo, porque puede afectar fácilmente el calentamiento con agua caliente.

N.	Icono	Descripción
15		SMART MODE: Memoriza los hábitos de uso del agua caliente del usuario durante los últimos 7 días y activa el calentamiento con anticipación en función de las horas de pico de uso de agua del usuario. Todas las demás horas (en las que habitualmente la máquina no estaba encendida) están en modo standby, con el calentamiento desactivado (se recomienda que el usuario configure este modo después de 7 días de funcionamiento regular y normal de la caldera del agua para no afectar el uso normal de la caldera de agua por no registrar los hábitos completos del usuario).
16		Cuando una tecla no es válida, este icono parpadea 3 segundos.
17		El icono se enciende cuando se configura la temperatura del agua.
18		El icono se enciende cuando se configura el reloj.
19		Inalámbrico:  se enciende cuando el modo inalámbrico está activado;  se apaga cuando modo inalámbrico no está activado; parpadea con una frecuencia de 2 Hz cuando  se configura el modo inalámbrico.
20		HEAT PUMP ICON: Este icono se enciende cuando la bomba de calor está funcionando y produciendo agua caliente.
21		Smart Grid ICON: Cuando la señal SG no es válida, este icono no se enciende.

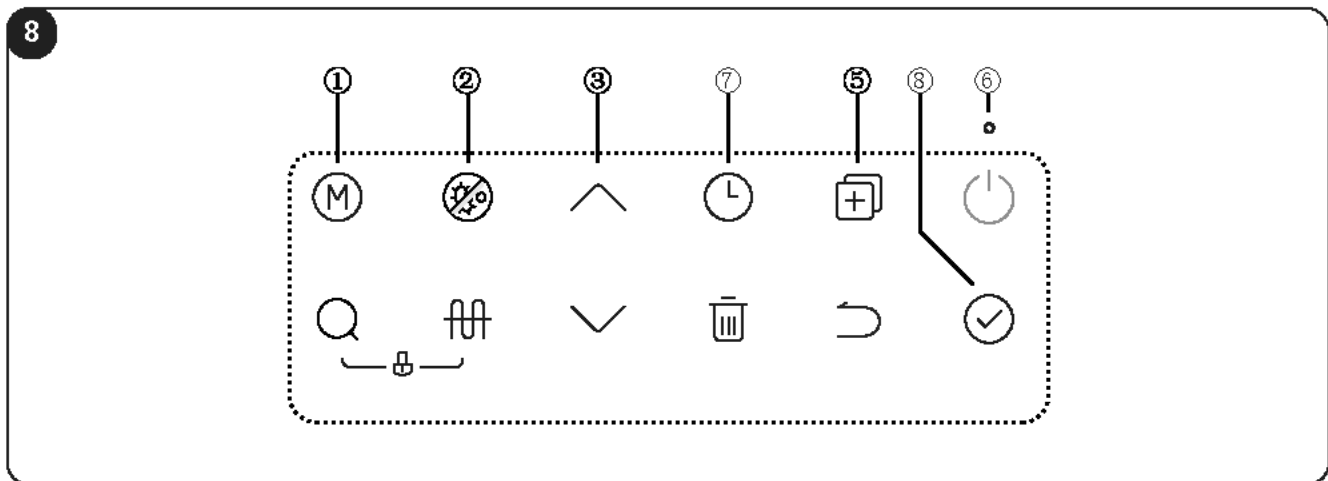

Los mandos están habilitados solo cuando la pantalla está bloqueada.





ESPAÑOL

N.	Icono	Descripción
1		Presione esta tecla para cambiar de modo con la siguiente secuencia: Modo HYBRID predeterminado -> -> Modo resistencia eléctrica activo -> -> Modo ECONOMY -> -> Modo Smart -> -> Modo Vacaciones (configure los días) -> -> Modo HYBRID -> ...
2		Haga clic en la tecla para activar la función de esterilización forzada ; el icono se enciende y la unidad calienta el agua hasta 70 °C para la desinfección. Cuando la máquina esté esterilizada, presione de nuevo la tecla para desactivar la función; el icono se apaga.
		Esta tecla se utiliza para cancelar todas las configuraciones . Con conexión inalámbrica, mantenga presionada la tecla durante más de 8 segundos para salir de la conexión inalámbrica.
3		Aumento y reducción • Con la pantalla desbloqueada, al presionar la tecla, el valor correspondiente aumenta/disminuye. • Presionando la tecla durante más de 1 segundo, el valor aumenta/disminuye continuamente. • Al solicitar parámetros, si se presiona para comprobar los elementos, se pasa a la página superior.

N.	Icono	Descripción
4		Función de control de parámetros/estado • En la interfaz principal, mantenga presionada la tecla de búsqueda durante 1 segundo para acceder a la función de control de parámetros; pulse las teclas arriba y abajo para cambiar el parámetro a visualizar. • Después de 30 segundos de presionar las teclas arriba y abajo por última vez o si se presiona la tecla atrás o la tecla de encendido/apagado, se puede salir directamente del modo. • Se puede acceder a esta función tanto en condición de encendido como de apagado.
5		Modo Engineering • En la interfaz principal, mantenga presionada la tecla copiar durante 3 segundos para acceder al modo Engineering. • Con las teclas arriba y abajo es posible seleccionar el modo, así como los parámetros. • Una vez terminada la operación, presione la tecla de confirmación para regresar a la interfaz principal y para que la configuración sea efectiva. • Presione la tecla Return (Atrás) para regresar a la interfaz anterior (interfaz de selección de canales). • Después de 30 segundos de presionar las teclas arriba y abajo por última vez o si se presiona la tecla atrás o la tecla de encendido/apagado, se puede salir directamente del modo. • Se puede acceder al modo Engineering tanto en condición de encendido como de apagado. F13 - Configuración de la prioridad para la calefacción (AC) y producción de agua caliente (DHW). Parámetro 0: Prioridad del aire acondicionado. Parámetro 1: Prioridad del agua caliente. • La configuración predeterminada de fábrica es prioridad del aire acondicionado.

N.	Icono	Descripción
6		Tecla de encendido/ apagado Presione la tecla para encender o apagar el aparato.
7a		<p>TEMPORIZADOR (configuración diaria)</p> <ul style="list-style-type: none"> • Presione la tecla del temporizador para visualizar el icono del temporizador diario "DAY". • Presione la tecla de confirmación "☑" para acceder a la interfaz de configuración del temporizador diario. <p>El temporizador diario está dividido en 6 franjas de tiempo, cada una de las cuales se puede establecer como encendido, apagado, configuración de modo y temperatura del agua; una vez configurado el modo deseado, configure la temperatura del agua y presione la tecla de confirmación para acceder al siguiente período de la franja; cuando termine de configurar la sexta franja de tiempo, regule la temperatura del agua, presione la tecla de confirmación y regrese a la interfaz principal; durante este período, puede presionar la tecla Return (Atrás) "↶" para regresar a la configuración anterior o a la interfaz principal.</p> <ul style="list-style-type: none"> • Cuando se configura la hora de encendido y de apagado (on/off), presione la tecla de cancelación "⏏"; de esta manera, se cancelará el temporizador configurado y se visualizará (-.-). • Si los horarios se superponen, la configuración entrará en conflicto, la franja de tiempo configurada primero será la válida, mientras que la siguiente franja se considerará no válida. • Se puede acceder a la configuración del temporizador diario tanto en condición de encendido como de apagado.

N.	Icono	Descripción
7b		<p>TEMPORIZADOR (configuración semanal)</p> <ul style="list-style-type: none"> • Presione la tecla del temporizador para visualizar el icono del temporizador semanal "WEEK". • Presione la tecla de confirmación "☑" para acceder a la interfaz de configuración del temporizador semanal. <p>El temporizador semanal tiene 7 días, para cada día se pueden configurar 6 franjas horarias, como se ha descrito anteriormente; una vez configurada la temperatura de la sexta franja horaria, presione la tecla de confirmación para regresar a la configuración semanal.</p> <p>Después de configurar la temperatura del agua para el 6° período, presione la tecla de confirmación para regresar a la selección de la semana; durante este período, puede presionar la tecla Return (Atrás) "↶" para regresar al nivel de configuración anterior o a la interfaz principal.</p> <ul style="list-style-type: none"> • Cuando se configura la hora de encendido y de apagado (on/off), presione la tecla de cancelación "⏏"; de esta manera, se puede restablecer la hora y el modo y configurar la temperatura del agua en el valor predeterminado, se visualizará (-.-). • Si los horarios se superponen, la configuración entrará en conflicto, la franja de tiempo configurada primero será la válida, mientras que la siguiente franja se considerará no válida (modo Energy-saving, 60 °C). • En la configuración del temporizador semanal, en la selección semanal, con la tecla copiar "⊕" es posible establecer la configuración de un día determinado como día base a copiar. Para ello, seleccione otros días, presione la tecla copiar y, luego, presione la tecla de confirmación: la configuración del día base se copia en los días seleccionados. • Se puede acceder a la configuración del temporizador semanal tanto en condición de encendido como de apagado.
8		<p>CONFIRMACIÓN</p> <p>Presione esta tecla para confirmar los parámetros configurados.</p>

6.1 - COMBINACIÓN DE TECLAS

Presionando simultáneamente algunas teclas, se puede acceder a otras funciones.





Configuración de fecha y hora:

- En la interfaz principal, mantenga presionada la tecla del **temporizador durante 3 segundos** para acceder la configuración de la fecha.
- Presione las teclas ARRIBA/ABAJO para seleccionar la fecha.
- Presione la tecla de confirmación para acceder a la configuración del reloj.
- Presione las teclas arriba/abajo para cambiar la hora; manténgalas presionadas para acelerar el aumento/disminución de la hora.
- Después de configurar el reloj, presione la tecla de confirmación para volver a la interfaz principal y completar la configuración de fecha y hora.
- Después de 30 segundos de presionar las teclas arriba y abajo por última vez o si se presiona la tecla RETURN (Atrás) o la tecla de encendido/apagado, se puede salir directamente de la configuración de la fecha y hora.
- La configuración se puede realizar tanto en condición de encendido como de apagado.



Modo inalámbrico:

- En la interfaz principal, mantenga presionada la tecla **ON/OFF durante 3 segundos** para acceder al modo inalámbrico.
- Al acceder a la app **OS COMFORT**, seleccione la categoría de producto correcta y siga con la configuración como se indica en la app. Una vez completado el emparejamiento, el icono del modo inalámbrico permanecerá encendido.
- El emparejamiento puede durar hasta 8 minutos; después de 8 minutos, si el emparejamiento no tiene éxito, el icono del modo inalámbrico se apagará; es posible intentar repetir el emparejamiento otra vez realizando las operaciones anteriores.
- Para restablecer el modo inalámbrico, mantenga presionada la tecla de cancelación durante 8 segundos.
- La configuración se puede realizar tanto en condición de encendido como de apagado.

Función bloqueo niños:

- En la interfaz principal, mantenga presionadas **simultáneamente durante 2 segundos las teclas**  y  para activar la función de bloqueo para niños.
- Para desbloquear los mandos, mantenga presionadas **simultáneamente durante 2 segundos las teclas**  y .
- En la condición de bloqueo, aparecerá un icono al lado de la temperatura del agua visualizada.

Elección del programa de prioridad:

- En la interfaz principal, mantenga presionada la tecla  **durante 3 segundos** para acceder al modo Engineering y seleccione el canal **F13** usando las teclas arriba/abajo.
- Para seleccionar la prioridad del modo **aire acondicionado**, configure el canal **F13** en "0" usando las teclas arriba/abajo y confirme la elección presionando la tecla de confirmación .
- Para seleccionar la prioridad del modo de producción de **agua caliente**, configure el canal **F13** en "1" usando las teclas arriba/abajo y confirme la elección presionando la tecla de confirmación .

6.2 - PROGRAMA DE PRIORIDAD



Si la resistencia eléctrica se enciende siempre para proporcionar calor al agua tras configurar la prioridad para AC, el consumo de electricidad será mayor. Durante los meses en los que la calefacción/refrigeración de las habitaciones sea menos importante, se recomienda configurar el programa de prioridad en DHW.



Si la función DHW se establece como prioritaria y se prevén intervenciones frecuentes de esta, existe el riesgo de que disminuya el confort debido a la interrupción del funcionamiento del AC. Durante los meses en los que la calefacción/refrigeración de las habitaciones es más importante, se recomienda configurar el programa de prioridad en AC.

Cuando se conectan varias unidades interiores a la unidad exterior, el usuario puede configurar la prioridad para la función DHW o para el aire acondicionado (AC) en la interfaz de usuario (consulte el apartado anterior).

Esto determinará cómo intervendrá la unidad exterior en caso de una solicitud de intervención simultánea por parte de varias unidades interiores:

- Si la función DHW es prioritaria, la unidad exterior puede decidir funcionar solo para DHW, mientras que el funcionamiento AC queda en espera. En este caso, una vez finalizado el funcionamiento en modo DHW, la unidad exterior puede pasar a funcionar en modo AC.
- Si la función AC es prioritaria, la unidad exterior puede decidir funcionar solo para el AC, en cuyo caso la bomba de calor puede iniciar la producción DHW. Una vez finalizado el funcionamiento en modo AC, la unidad exterior puede pasar a funcionar en modo DHW.

6.3 - MODO INALÁMBRICO (WIFI)

Active el modo inalámbrico según se describe anteriormente.



Las instrucciones para conectarse a la red wifi y utilizar la app están disponibles en el sitio www.olimpiasplesnid.it en el área de descargas.

6.4 - REINICIO AUTOMÁTICO

En caso de avería eléctrica, la unidad memoriza todos los parámetros configurados. Cuando se restablece la alimentación, la unidad vuelve a funcionar con la configuración anterior.

6.5 - BLOQUEO AUTOMÁTICO DE LA PANTALLA

Cuando no se utiliza ninguna tecla durante 1 minuto, la pantalla se bloquea (y se apaga) a menos que haya un código de error o una alarma.

Al presionar cualquier tecla, la pantalla se desbloquea (y se enciende).

Para activar esta función, acceda al canal 35 del modo Engineering.

6.6 - PROTECCIÓN AUTOMÁTICA DE LA UNIDAD

Cuando se activa la protección automática, el sistema se apaga, se inicia una función de autodiagnóstico y, una vez resuelto el problema, se produce el reinicio.

Cuando la protección automática está activada, el icono "ⓘ" parpadea y aparece el código de error junto al indicador de temperatura del agua; el icono y el código de error no desaparecen hasta que se resuelve el problema.



La protección automática también se puede activar en los siguientes casos: obstrucción de la entrada o salida de aire, demasiado polvo en el evaporador o alimentación eléctrica incorrecta (supera el intervalo de 220-240 V).

7 - SOLUCIÓN DE PROBLEMAS

7.1 - SUGERENCIAS PARA FALSOS ERRORES

El compresor no arranca inmediatamente después de la configuración.

- Antes de reiniciar el compresor, la unidad espera 3 minutos para equilibrar la presión del sistema; es una lógica de protección automática de la unidad.

La temperatura visualizada en la pantalla disminuye mientras la unidad está en funcionamiento.

- Cuando la temperatura de la parte superior del depósito es mucho más alta que la de la parte inferior, el agua caliente de la parte superior se mezclará con el agua fría de la parte inferior que fluye continuamente desde el grifo de entrada, para reducir la temperatura de la parte superior.

La temperatura visualizada en la pantalla disminuye pero la unidad permanece apagada.

- Para evitar que la unidad se encienda/se apague (ON/OFF) continuamente, esta activará la fuente de calor solo cuando la temperatura de la parte inferior del depósito sea inferior a la temperatura configurada o a la temperatura máxima de al menos 6 °C.

La temperatura visualizada en la pantalla disminuye drásticamente.

- El depósito es del tipo resistente a la presión, por lo tanto, en caso de una demanda de calentamiento muy elevada, el agua caliente se dispensará rápidamente desde la parte superior del depósito mientras que el agua fría se verterá rápidamente en la parte inferior, cuando la superficie del agua fría alcance el sensor de temperatura superior, la temperatura que se visualiza en la pantalla disminuye drásticamente.

La temperatura visualiza en la pantalla disminuye mucho, pero aún queda cierta cantidad de agua caliente que se puede extraer.

- El sensor de agua superior está colocado a 1/4 del depósito superior, cuando la temperatura empieza a disminuir rápidamente en la pantalla, significa que hay al menos 1/4 de agua caliente disponible en el depósito.

7.2 - PROBLEMAS Y SOLUCIONES

Fallo	Causa y posible solución
La pantalla no se enciende/el agua está fría.	Controle que el conmutador del aire esté cerrado/regule la temperatura elevada.
No sale agua caliente.	Compruebe que la tubería del grifo esté libre; controle que la presión del agua del grifo no sea demasiado baja.
El agua sale por la válvula de seguridad.	Si solo se escapa una pequeña cantidad de agua, debido a la expansión térmica del agua, no hay problema; sin embargo, si sale una gran cantidad de agua, hay que sustituir la válvula de seguridad.
Calentar el depósito de agua lleva demasiado tiempo.	<p>Cuando la temperatura ambiente es baja, la velocidad de calentamiento de la unidad disminuye, lo cual es completamente normal.</p> <p>Compruebe que la resistencia eléctrica funcione normalmente y controle si está configurado el modo de activación simultánea de aire acondicionado + producción de agua caliente: en este modo, la velocidad de calentamiento del depósito de agua es baja.</p>
No funciona.	<p>¿El fusible está quemado?</p> <p>La causa es la protección de la unidad (se visualizará el correspondiente código de protección).</p> <p>La temperatura del agua es alta y no ha alcanzado las condiciones que permitan el funcionamiento de la unidad.</p>
El compresor no funciona después del encendido.	<p>En el depósito hay agua caliente que se puede utilizar.</p> <p>Cuando se enciende el interruptor de alimentación, el dispensador de agua caliente no funciona durante aproximadamente 3 minutos después de que se detenga el funcionamiento, porque el compresor no se puede poner en marcha si no han transcurrido 3 minutos desde la detención.</p> <p>Cuando se intenta encender el interruptor de alimentación, la caldera de agua no puede funcionar si no han transcurrido 3 minutos desde la detención.</p>
Aumento lento de la temperatura del agua.	Como la temperatura en la parte superior del depósito es superior, la temperatura del agua en la parte central y la inferior del depósito es más baja, se debe esperar hasta que toda el agua del depósito tenga la misma temperatura. Cuando la temperatura del agua en todo el depósito es esencialmente uniforme, la temperatura del agua aumenta más rápidamente.
La pantalla del controlador de línea indica que durante el calentamiento la temperatura del agua disminuye.	Cuando la temperatura del agua en la parte superior del depósito es mucho más alta que la de la parte inferior, debido a la convección natural, el agua caliente y la fría se mezclan, lo que hace que la temperatura del agua en la parte superior se reduzca.

Fallo	Causa y posible solución
La temperatura del agua está disminuyendo. No hay calentamiento o es bajo.	Para evitar que la unidad se encienda y apague con demasiada frecuencia, se ha establecido una condición para el encendido y la regulación de la temperatura del agua. Cuando no se utiliza agua, la unidad exterior solo comenzará a calentar cuando la temperatura del agua disminuya por debajo de la temperatura de retorno configurada. (El valor de la temperatura de retorno se puede configurar con el mando a distancia cableado).
La pantalla muestra una disminución repentina de la temperatura del agua.	Cuando se utiliza agua caliente, debe entrar agua fría en el depósito para mezclarse con el agua caliente y, por supuesto, se producirá una estratificación entre el agua caliente y la fría. La estratificación entre agua caliente y fría es natural; cuando el agua fría cubre el sensor de temperatura en la parte superior del depósito, la temperatura del agua se reducirá repentinamente. Este es un fenómeno natural debido al alto índice de uso del depósito de agua de la unidad.
Se indica que la temperatura del agua ha disminuido mucho. Sin embargo, todavía está caliente.	El sensor de temperatura en la parte superior del depósito de agua está ubicado a 1/4 del depósito y la temperatura del agua visualizada es la medida por el sensor en la parte superior del depósito de agua. Cuando se usa agua y la temperatura que se visualiza disminuye repentinamente, en el depósito todavía queda casi 1/5 del agua caliente disponible para usarse. Cuando se usa agua y la temperatura del agua visualizada en la pantalla disminuye repentinamente, en el depósito todavía queda casi 1/5 de agua caliente.
Diferencia entre la temperatura del agua visualizada y la temperatura del agua configurada.	Debido a la disipación natural del calor, la temperatura visualizada será ligeramente inferior; se trata de un fenómeno normal.
Durante la fase de calentamiento, el compresor deja de funcionar y el ventilador se para.	Cuando la temperatura ambiente es baja, el evaporador se puede congelar y reducir el intercambio de calor; en este caso, se activa la función de descongelación. El compresor empieza a funcionar durante la fase de descongelación y el ventilador se detendrá.
Válvula de seguridad del agua corriente.	Como el depósito del agua es un contenedor cerrado a presión, el agua se expande en volumen cuando se calienta. Cuando la presión en el depósito supera los 0,8 MPa, la válvula de seguridad interviene para liberar agua caliente y, así, proteger el depósito contra daños por presión excesiva o, incluso, contra explosión.
La unidad se calienta durante un período de tiempo e indica que la temperatura no ha aumentado.	Si el usuario sigue usando agua caliente y, por lo tanto, el agua fría en la parte inferior del depósito aumenta, la unidad funciona calentando el agua en la parte inferior y, por tanto, la temperatura en la parte superior del depósito no aumenta significativamente.
La temperatura del agua detectada, después de la esterilización, es superior a la temperatura configurada.	<p>La esterilización se realiza después de un cierto período de tiempo; en esta fase, la temperatura visualizada y la temperatura configurada por el usuario no son coherentes. Se necesita mucho tiempo para disminuir la temperatura del agua en el depósito de 70 °C a la temperatura configurada por el usuario.</p> <p>Al activar la esterilización forzada o la esterilización automática, la temperatura configurada de la unidad alcanza los 70 °C (una vez efectiva). Se enciende el símbolo de esterilización del proceso de calentamiento. Una vez que la temperatura del agua del depósito alcanza los 70 °C, para completar la esterilización, el icono se apaga.</p>

7.3 - CÓDIGOS DE ERROR

Código de error	Descripción del fallo
Eh0b	Error de comunicación entre depósito y panel LCD.
EH00	Parámetros de funcionamiento de la máquina anómalos.
EL01	Comunicación incorrecta entre depósito de agua y unidad exterior
PH15	Protección contra fugas
EC54	Error TP
EC53	Error T4
EC52	Error T3
EH5L	Error T5L
EH5U	Error T5U
EH5d	Protección desconexión calentamiento eléctrico
PHdH	Protección contra funcionamiento en seco
EC51	Parámetros de funcionamiento de la unidad exterior anómalos
PH23	Protección antihielo
PH24	Protección antihielo para condiciones de bajas temperaturas
EC72	Ventilador CC fuera de fase
PC12	341 Protección contra sobretensión
PC00	Protección módulo IPM
PC01	Protección contra sobretensión
PC02	Protección contra temperatura máxima compresor
PC03	Protección o anomalía presión sistema
PC04	Protección feedback compresor
PC08	Protección corriente unidad exterior
PC40	Error de comunicación mando principal externo y fallo comunicación controlador chip
PC43	Protección contra anomalía de fase compresor
PC44	Protección velocidad 0 compresor
PC45	Protección de sincronización 341PWM
PC46	Protección pérdida compresor
PC49	Protección contra sobrecorriente compresor
PC51	Protección sobretemperatura T2
PC52	Protección subtemperatura T2
EC07	Protección pérdida ventilador unidad exterior
PH9b	Protección contra sobretemperatura para depósito del agua
EC55	Fallo sensor IGBTEC56 Fallo sensor T2b



Los códigos de diagnóstico enumerados anteriormente son los más comunes. Si se visualiza un código de diagnóstico que no está en la lista anterior, contacte con el servicio de asistencia técnica e indique el número que aparece en la portada de este manual.

8 - MANTENIMIENTO Y LIMPIEZA



Antes de realizar cualquier tipo de intervención de mantenimiento y limpieza, asegúrese siempre de haber apagado el sistema con el mando a distancia y de haber desconectado la clavija de alimentación del enchufe de la instalación (o de haber colocado en "0" OFF el seccionador general instalado aguas arriba).

8.1 - MANTENIMIENTO

A continuación, se describen algunas operaciones que se deben realizar para un correcto mantenimiento de la unidad:

- Controle la conexión entre el enchufe y la toma de corriente y ponga a tierra el cableado correctamente.
- En algunas zonas frías (por debajo de 0 °C) o si el sistema permanece parado durante mucho tiempo, se debe vaciar toda el agua para evitar que se congele el interior del depósito y que se dañe la resistencia eléctrica.
- Se recomienda limpiar el interior del depósito y la resistencia eléctrica cada seis meses para mantener unas prestaciones eficientes.
- Controle la varilla de ánodo cada seis meses y sustitúyala si está desgastada. Para más información, contacte con el proveedor o con el servicio de asistencia al cliente.
- Si el volumen de agua de salida es suficiente, se recomienda configurar una temperatura baja para reducir la liberación de calor, evitar incrustaciones y ahorrar energía.

8.1.1 - Antes de apagar el sistema por un largo periodo

- Desconecte la alimentación.
- Vacíe toda el agua del depósito y de la tubería y cierre todas las válvulas.
- Controle periódicamente los componentes internos.

8.1.2 - Sustitución del ferodo

- Apague la alimentación y cierre la válvula de entrada de agua.
- Abra el grifo del agua caliente y reduzca la presión en el recipiente interno.
- Abra la válvula de descarga y deje salir toda el agua.
- Extraiga la varilla de ánodo.
- Sustituya la varilla de ánodo con una varilla nueva y asegúrese de que esté sellada herméticamente.
- Abra el grifo de entrada de agua fría hasta que salga agua por el grifo de salida y, luego, cierre el grifo de salida de agua.
- Encienda y reinicie la unidad.



Como la varilla de ánodo debe sustituirse extrayéndola por arriba, se deben dejar al menos 800 mm de espacio libre en la parte superior del sistema para poder sustituirla.



La varilla de ánodo debe ser sustituida por un técnico de asistencia especializado; no sustituya las varillas de ánodo sin autorización, ya que esto puede dañar el depósito.

8.1.3 - Sustitución de la pila del panel de control

Es posible que sea necesario sustituir la pila del panel de control. Para ello, proceda como se describe a continuación:

- Desenrosque los tornillos que fijan la carcasa de plástico y quítela.
- Quite la protección de plástico (A) presente en el interior de la carcasa que se ha quitado antes.
- Quite la protección de plástico (A), haciendo palanca con un destornillador en los dos puntos (B) para abrir el panel de mando (C).
- Quite la pila a sustituir.
- Coloque la pila nueva en su alojamiento (D).
- Cierrelo todo realizando las operaciones de desmontaje en orden inverso.

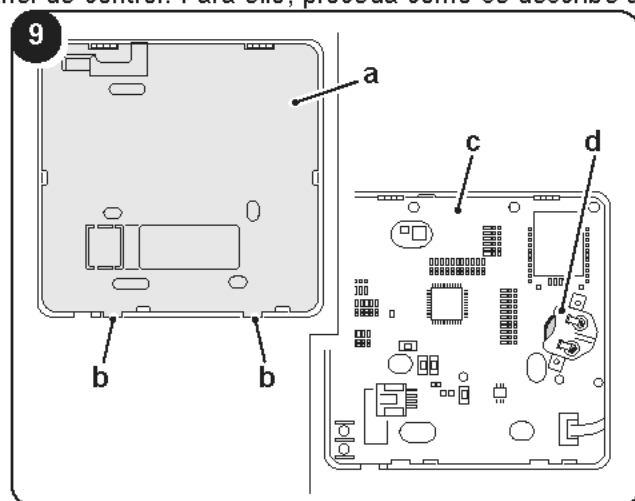

**PELIGRO DE INGESTIÓN:**

este producto contiene una pila de botón o de moneda.



MANTÉNGALAS FUERA DEL ALCANCE DE LOS NIÑOS; si cree que alguien puede haber ingerido las pilas o puede haberlas introducido en cualquier orificio del cuerpo, consiga atención médica inmediatamente.



La ingestión puede provocar quemaduras químicas, perforación de tejidos blandos y la muerte.

Pueden ocurrir quemaduras graves dentro de las 2 horas posteriores a la ingestión. Busque atención médica inmediatamente si sospecha que alguien puede haber ingerido las pilas o puede haberlas introducido en cualquier orificio del cuerpo.



- Retire las pilas usadas y recíclelas o deséchelas inmediatamente de acuerdo con la normativa local y manténgalas fuera del alcance de los niños. **NO** tire las pilas a la basura doméstica ni las incinere.
- Incluso las pilas usadas pueden causar lesiones graves o la muerte.
- Llame a un centro de toxicología local para obtener información sobre el tratamiento.
- Las pilas no recargables no deben recargarse.
- No fuerce la descarga, la recarga, el desmontaje ni el calentamiento por encima de los límites legales (-20-70 °C) ni la incineración. En caso contrario, podrían producirse lesiones debido a ventilación, fugas o explosiones que provoquen quemaduras químicas.
- Asegúrese de que las pilas estén instaladas correctamente según la polaridad (+ y -).
- Retire y recicle o deseche inmediatamente las pilas de los aparatos que no haya utilizado durante un período de tiempo prolongado, de acuerdo con las normas locales.



Las pilas no deben desecharse en los residuos municipales sin clasificar. Consulte las leyes locales para la correcta eliminación de las pilas.

Las pilas tienen un símbolo químico en la parte inferior del icono de eliminación. Este símbolo químico indica que la pila contiene un metal pesado que supera una determinada concentración. Un ejemplo es el Pb: Plomo (>0,004 %).



Los aparatos y las pilas usadas deben procesarse en las instalaciones adecuadas para su reutilización, reciclado y recuperación.

8.2 - MANTENIMIENTO PERIÓDICO

	Elemento a controlar	Frecuencia a respetar	Intervención a realizar
1	Filtro de aire (entrada/salida)	Cada mes	Limpie el filtro.
2	Varilla de ánodo	Cada seis meses	Sustituya la varilla si está desgastada.
3	Depósito interior	Cada seis meses	Limpie el depósito.
4	Caldera eléctrica	Cada seis meses	Limpie la caldera eléctrica.
5	Válvula de seguridad	Cada año	Accione la perilla de la válvula de seguridad para asegurarse de que las tuberías de agua estén libres.
			Si el agua no fluye libremente cuando se acciona la perilla, sustituya la válvula de seguridad.



0 - SIMBOLOGIA	3
0.1 - ADVERTÊNCIAS GERAIS.....	3
1 - DESCRIÇÃO DO APARELHO (Fig.1)	5
1.1 - LISTA DE COMPONENTES FORNECIDOS (Fig.2).....	5
1.2 - RECEÇÃO E DESEMBALAMENTO.....	6
2 - MODO DE INSTALAÇÃO	6
2.1 - ADVERTÊNCIAS DE INSTALAÇÃO.....	6
2.2 - PROCEDIMENTOS PARA A INSTALAÇÃO.....	8
3 - INSTALAÇÃO	9
3.1 - CIRCUITO DE REFRIGERANTE R32.....	10
3.2 - TUBAGEM DE REFRIGERANTE R32.....	10
3.3 - REQUISITOS MÍNIMOS DE ESPAÇO.....	11
3.4 - CONEXÃO ELÉTRICA.....	11
3.4.1 - Especificações da alimentação elétrica.....	11
3.4.2 - Esquema elétrico da instalação.....	12
3.4.3 - Lista de verificação para procedimentos de instalação.....	13
4 - ENSAIOS DE FUNCIONAMENTO	13
4.1 - ENCHIMENTO DE ÁGUA ANTES DA COLOCAÇÃO EM FUNCIONAMENTO.....	13
4.2 - VERIFICAÇÃO ANTES DA COLOCAÇÃO EM SERVIÇO.....	14
5 - FUNCIONAMENTO	14
5.1 - FUNÇÕES.....	15
5.1.1 - Função de desinfecção semanal.....	15
5.1.2 - Função férias.....	15
5.1.3 - Função de paragem remota.....	15
5.1.4 - Função de pesquisa.....	15
6 - PAINEL DE COMANDO	17
6.1 - COMBINAÇÃO DE BOTÕES.....	21
6.2 - PROGRAMA PRIORITÁRIO.....	21
6.3 - FUNÇÃO WIRELESS (Wi-Fi).....	22
6.4 - REINICIALIZAÇÃO AUTOMÁTICA.....	22
6.5 - BLOQUEIO AUTOMÁTICO DO VISOR.....	22
6.6 - PROTEÇÃO AUTOMÁTICA DA UNIDADE.....	22
7 - Resolução de problemas	22
7.1 - DICAS PARA ERROS FALSOS.....	22
7.2 - PROBLEMAS E RESOLUÇÕES.....	23
7.3 - CÓDIGOS DE ERRO.....	25
8 - MANUTENÇÃO E LIMPEZA	26
8.1 - MANUTENÇÃO.....	26
8.1.1 - Antes de desligar o sistema por um longo tempo.....	26
8.1.2 - Substituição do ferodo.....	26
8.1.3 - Substituição da bateria do painel de comando.....	26
8.2 - MANUTENÇÃO PERIÓDICA.....	27



ELIMINAÇÃO

O símbolo aplicado no produto ou na embalagem indica que o produto não deve ser considerado como um normal resíduo doméstico, mas deve ser colocado no ponto de recolha apropriado para a reciclagem de equipamentos elétricos e eletrónicos. Ao providenciar a eliminação deste produto de maneira apropriada, contribui-se para evitar consequências negativas potenciais para o ambiente e para a saúde, que poderia decorrer de uma eliminação inadequada do produto. Para informações mais pormenorizadas sobre a reciclagem deste produto, entre em contacto com a repartição municipal, o serviço local de eliminação de resíduos ou a loja onde o produto foi comprado. Esta disposição só é válida nos Estados-Membros da UE.

As imagens no manual são apenas para fins explicativos.
Podem ser ligeiramente diferentes do produto adquirido.

0 - SIMBOLOGIA

Os pictogramas indicados no capítulo seguinte permitem fornecer rapidamente e de forma exclusiva informações necessárias à correta utilização da máquina em condições de segurança.



Índice

Os parágrafos precedidos por este símbolo contêm informações e requisitos muito importantes, especialmente no que diz respeito à segurança. O seu não cumprimento pode causar:

- perigo para a segurança dos operadores
- perda da garantia contratual
- isenção de responsabilidade por parte do fabricante.



PERIGO

Sinaliza que o aparelho utiliza refrigerante inflamável. Se houver fuga de refrigerante e for exposto a uma fonte de ignição externa, existe o risco de incêndio.



TENSÃO ELÉTRICA PERIGOSA

Sinaliza ao pessoal interessado que a operação descrita apresenta, se não efetuada no respeito das normas de segurança, o risco de sofrer um choque elétrico.



PERIGO GENÉRICO

Sinaliza à equipa que a operação descrita apresenta, se não for efetuada cumprindo as normas de segurança, o risco de sofrer danos físicos.

0.1 - ADVERTÊNCIAS GERAIS

AO USAR EQUIPAMENTOS ELÉTRICOS, É NECESSÁRIO SEGUIR SEMPRE AS PRECAUÇÕES BÁSICAS DE SEGURANÇA PARA REDUZIR OS RISCOS DE INCÊNDIO, CHOQUES ELÉTRICOS E LESÕES CORPORAIS, INCLUINDO O SEGUINTE:









1. Documento reservado nos termos da lei com proibição de reprodução ou de transmissão a terceiros sem explícita autorização da empresa OLIMPIA SPLENDID. As máquinas podem sofrer atualizações e, portanto, apresentar particulares diferentes daqueles mostrados, sem que isto constitua prejuízo dos textos contidos neste manual.
2. Leia atentamente o presente manual antes de proceder a qualquer operação (instalação, manutenção, utilização) e seguir rigorosamente o descrito nos capítulos individuais.
3. Dar a conhecer estas instruções à equipa de transporte e de instalação da máquina.
4. **O FABRICANTE NÃO ASSUME NENHUMA RESPONSABILIDADE POR DANOS CAUSADOS PELO NÃO CUMPRIMENTO DAS REGRAS CONTIDAS NO PRESENTE LIVRETO.**
5. O fabricante reserva-se o direito de efetuar alterações aos seus modelos a qualquer momento, sem prejuízo das características essenciais descritas neste manual.



6. A unidade deve estar efetivamente aterrada.
7. Um interruptor de dispersão deve estar instalado perto da alimentação elétrica.
8. Não remova, cubra ou torne ilegíveis informações permanentes, como instruções, rótulos genéricos ou aqueles com dados na parte externa da unidade ou dentro de seus painéis.
9. Durante a montagem e durante qualquer operação de manutenção é necessário respeitar as prescrições referidas neste manual e nas placas de dados e segurança aplicadas ao corpo do aparelho, assim como adotar todas as precauções ditadas pelo bom senso e pelas normas de segurança vigentes no local de instalação.



10. Para a instalação desta unidade, é necessário um técnico qualificado. A instalação inadequada pode causar vazamento de água, choques elétricos ou incêndio.

-  11. Para movimentar, reparar e/ou efetuar a manutenção da unidade, solicite a intervenção de um técnico qualificado ou contacte o departamento de assistência.
-  12. a conexão elétrica deve estar em conformidade com as instruções do fornecedor de eletricidade local, da empresa de eletricidade local e deste manual.
-  13. Nunca use cabos e fusíveis com corrente nominal incorreta, caso contrário, a unidade pode falhar causando um incêndio.
14. Nunca utilize sprays inflamáveis, como spray de cabelo, fixadores ou tintas perto da unidade.
15. Se o cabo de alimentação estiver danificado, deve ser substituído pelo fabricante ou pelo seu serviço de assistência técnica ou por uma pessoa com qualificação semelhante de modo a prevenir todos os riscos.
-  16. A temperatura da água pode exceder 50°C, causando queimaduras e queimaduras graves. É recomendado o uso de válvulas limitadoras de temperatura de água especiais.
-  17. Não toque (se em funcionamento) o produto com as mãos molhadas.
Risco de incêndio ou de choques elétricos.
18. A altura de instalação do alimentador deve ser superior a 1,8 m. Na presença de salpicos de água, distancie o alimentador da água.
19. No lado de entrada de água, deve ser instalada uma válvula unidirecional (disponível como acessório, consulte o parágrafo apropriado).
20. Durante o funcionamento, é normal que a água esorra do orifício da válvula de segurança. No entanto, se encontrar fugas de água excessivas, entre em contacto com o serviço de assistência.
21. Após um longo período de utilização, verifique a base e os acessórios da unidade. Se danificada, a unidade pode falhar e causar ferimentos.
22. Coloque a mangueira de descarga de modo a garantir uma purga regular.
23. A construção incorreta de um sistema de drenagem pode causar derramamentos de água que danificam partes do edifício, móveis, etc.
-  24. Não toque em partes internas da máquina.
-  25. Não remova o painel frontal, pois as peças elétricas sob tensão ficam expostas. Não interrompa a alimentação elétrica.
26. A instalação desliga-se e reinicia o aquecimento automaticamente. É necessária uma alimentação elétrica contínua para aquecer a água, exceto durante as operações de serviço e manutenção.



Este produto deve ser utilizado unicamente de acordo com as especificações indicadas no presente manual. Uma utilização diferente daquela especificada poderá comportar graves lesões.

O FABRICANTE NÃO ASSUME NENHUMA RESPONSABILIDADE POR DANOS CAUSADOS PELO NÃO CUMPRIMENTO DAS REGRAS CONTIDAS NO PRESENTE MANUAL.

1 - DESCRIÇÃO DO APARELHO (Fig.1)

- | | |
|----------------------------------|---------------------------|
| 1. Ânodo | 9. Saída de gás |
| 2. Válvula de segurança | 10. Mangueira de descarga |
| 3. Saída de água | 11. Resistência elétrica |
| 4. Sonda de temperatura superior | 12. Tampa |
| 5. Sonda de temperatura inferior | 13. Tampa quadro elétrico |
| 6. Pega | 14. Painel de comandos |
| 7. Entrada de água | 15. Painel estético |
| 8. Entrada de gás | 16. Tampa painel |

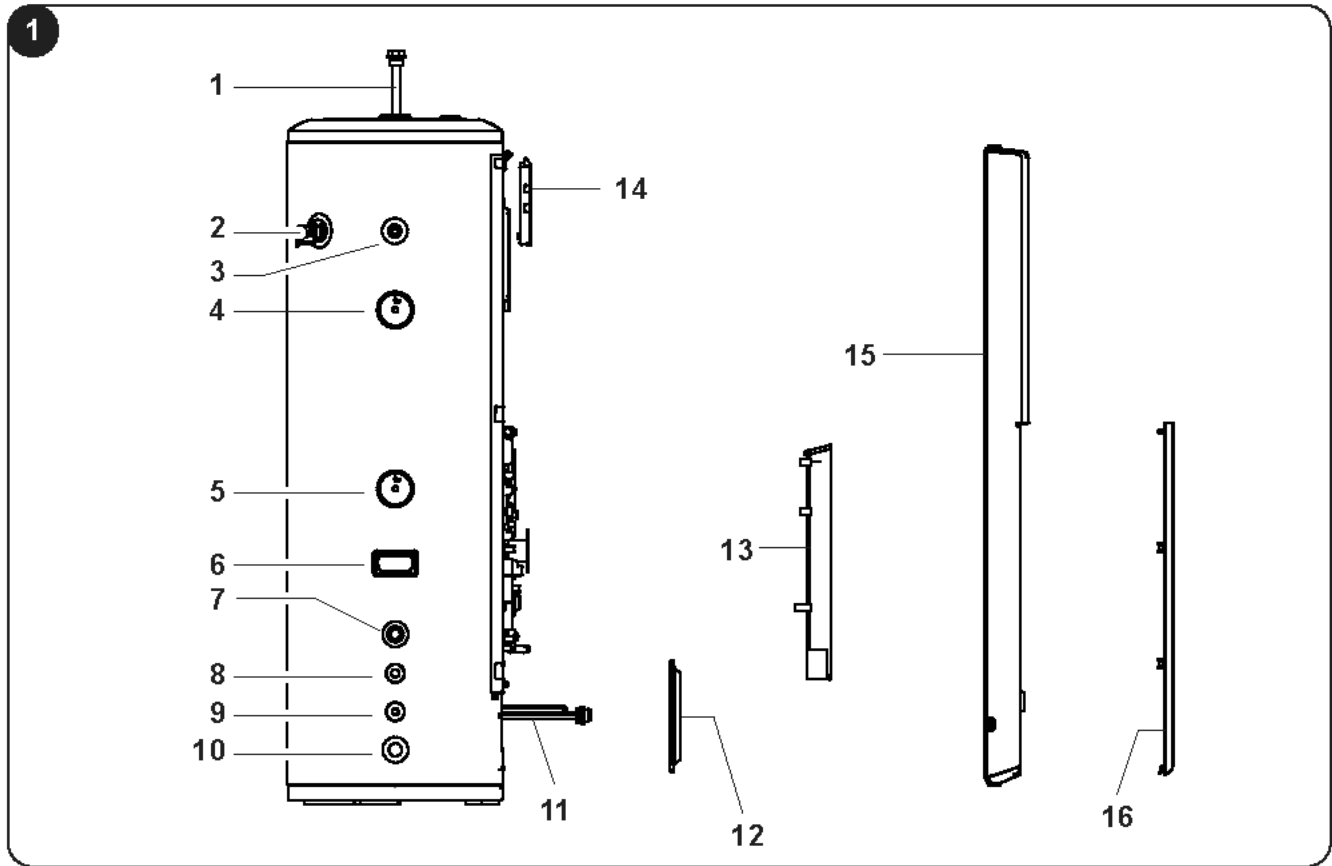

1.1 - LISTA DE COMPONENTES FORNECIDOS (Fig.2)

 **As peças indicadas abaixo estão incluídas no fornecimento, as demais peças necessárias para a instalação devem ser adquiridas.**

- | | |
|--|--|
| a. Manual de instruções | c. Conector para tubagens de água (ligação entre tubagens internas e externas) |
| b. Válvula unidirecional (impede que a água volte para dentro do ebulidor) | d. Braçadeira metálica (para prender o reservatório à parede) |

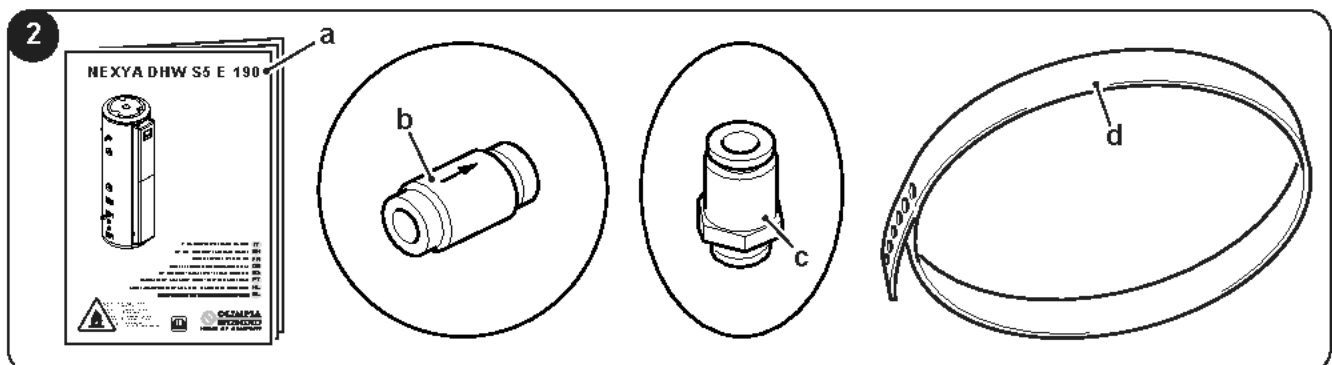

1.2 - RECEÇÃO E DESEMBALAMENTO

A unidade é muito pesada, realize as operações de transporte e desembalagem com duas ou mais pessoas. NÃO incline a unidade excessivamente durante a movimentação.

As unidades são entregues completas e em perfeitas condições, no entanto, para o controlo da qualidade dos serviços de transporte, é importante cumprir o seguinte:

- Perante a receção do material, verificar se a embalagem está danificada; caso esteja, retirar a mercadoria com cuidado, fotografando os eventuais danos aparentes.
- desembale confirmando a presença de cada componente com as listas de encomenda
- verifique se todos os componentes estão intactos após o transporte ou se sofreram danos; se assim for o caso, notificar até 3 dias após a receção os eventuais danos ao remetente, através de carta registada com apresentação da documentação fotográfica.
- Tenha cuidado ao desembalar e instalar o equipamento.
As peças afiadas podem provocar ferimentos, tenha especial cuidado com as arestas da estrutura e às abas do condensador e evaporador.
- Envie informações semelhantes por fax para **OLIMPIA SPLENDID**.

Em caso de litígio, o órgão jurisdicional competente será o Tribunal de BRÉSCIA.



Conserve a embalagem pelo menos durante todo o período de garantia, para eventuais envios ao centro de assistência em caso de reparação. Elimine os componentes da embalagem de acordo com a legislação vigente relativa à eliminação de resíduos.

2 - MODO DE INSTALAÇÃO

2.1 - ADVERTÊNCIAS DE INSTALAÇÃO



O aparelho deve ser instalado, operado e armazenado num ambiente onde a temperatura esteja entre 5-43°C. Tenha cuidado, para que a temperatura ambiente à volta do aparelho não fique abaixo dos 5°C, havendo o risco de congelamento da água. Não instale o aparelho em áreas acessíveis pela chuva.



A falta de aplicação das normas indicadas, que pode causar maus funcionamentos dos equipamentos, isentam a empresa OLIMPIA SPLENDID de qualquer forma de garantia e de eventuais danos causados a pessoas, animais ou coisas.



É importante que o circuito elétrico esteja em conformidade, respeite os dados relatados na folha de dados e esteja equipado com um bom aterramento.



Não instale, remova ou reinstale o aparelho por conta própria (cliente). Risco de incêndio ou de choques elétricos, de explosão ou de ferimentos.



Para instalação, contacte sempre o seu revendedor ou um centro de assistência autorizado. Risco de incêndio ou de choques elétricos, de explosão ou de ferimentos.



Verifique se a área de instalação não está danificada ao longo do tempo. Se a base desmoronar ou ceder, a unidade também pode cair, causando danos aos móveis, falhas no produto e ferimentos a pessoas.



Instale num local onde a parede ou o pavimento sejam resistentes, sólidos e capazes de suportar o aparelho.



Não instale o aparelho num local onde possa haver fugas de gás inflamável.



- **Leve em consideração a temperatura do ar ambiente no modo de bomba de calor, pois a temperatura deve estar dentro dos limites operacionais.**
Se a temperatura do ar ambiente excedesse os limites, a resistência elétrica seria ativada para atender à demanda de água quente, a bomba de calor não funcionaria e o aquecimento elétrico substituiria o funcionamento da bomba de calor.
- **Para o intervalo de funcionamento específico da unidade externa, consulte o manual de instruções da unidade externa.**
- **A unidade localizada em ambientes não condicionados (ou seja, garagens, porões, etc.) pode exigir isolamento das mangueiras de água, condensação e descarga para protegê-las do congelamento.**



Evite instalar a unidade nos seguintes locais para evitar avarias (se inevitável, consulte o fornecedor):

- **Local cheio de óleos minerais, como lubrificante para máquinas de corte.**
- **Local ao longo da costa, onde o ar tem uma alta concentração de sal.**
- **Local perto de fontes termais onde estão presentes gases corrosivos, por exemplo, gases sulfuretos.**
- **Fábricas onde a tensão flutua muito.**
- **No interior de um veículo ou cabina.**
- **Local com luz solar direta e outras fontes de calor (por exemplo, cozinhas).**
- **Um local onde estão presentes fortes ondas eletromagnéticas.**
- **Um local onde estão presentes gases ou materiais inflamáveis.**
- **Um local onde evaporam gases ácidos ou alcalinos evaporam.**



É necessário ligar uma mangueira de descarga ao limitador de pressão; instale a mangueira num sentido descendente contínuo e num ambiente livre de congelamentos.

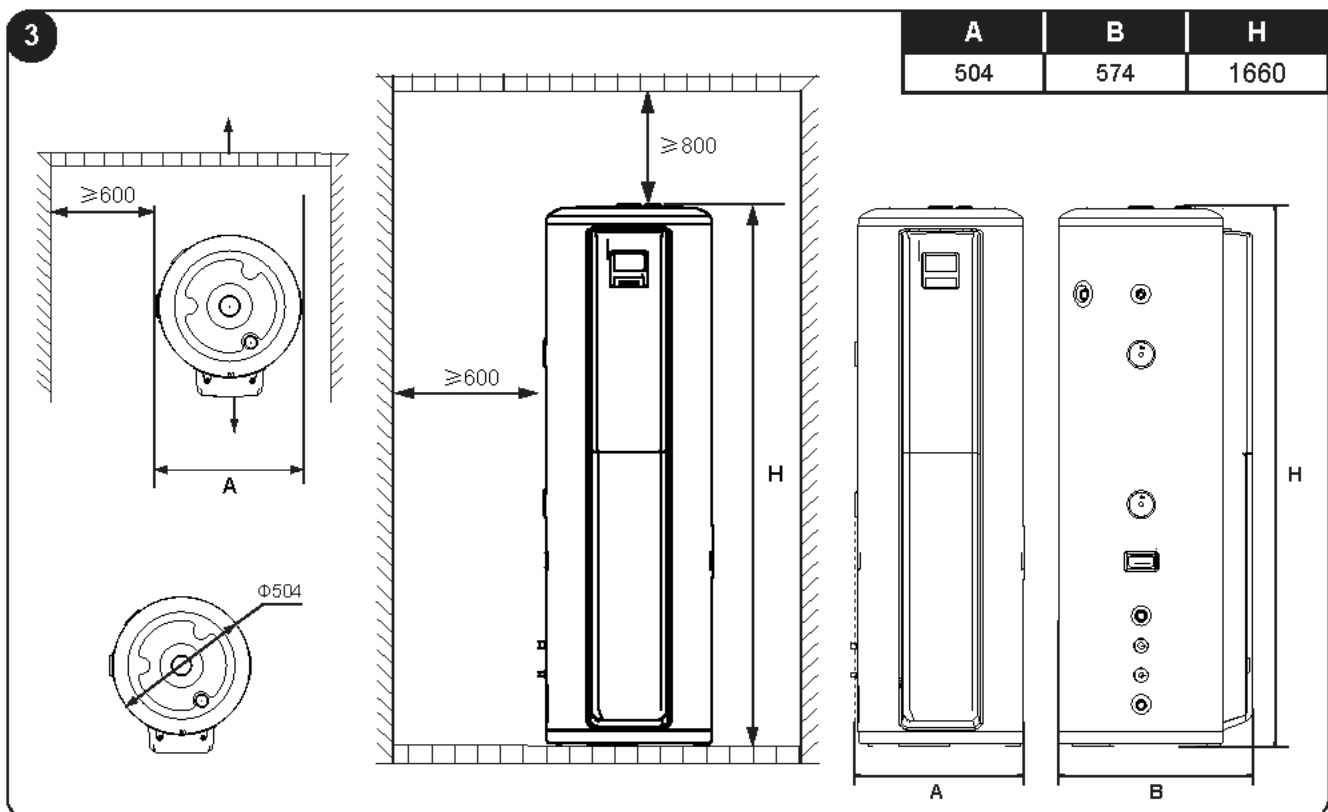

2.2 - PROCEDIMENTOS PARA A INSTALAÇÃO



- A unidade deve estar firmemente fixada para evitar ruídos e tremores.
- Certifique-se de que não haja obstáculos ao redor da unidade.



Certifique-se de que a instalação do reservatório seja realizada na posição vertical e de forma segura, proporcionando o espaço necessário tanto para a instalação quanto para a manutenção.



O reservatório deve ser colocado num espaço onde receba um fluxo de ar constante.

Depois de ter escolhido o local certo para a instalação, faça o seguinte (fig.4):

1. Coloque a unidade no pavimento estável e plano na posição vertical, apoiando-a contra a parede desejada.
2. Conecte todas as tubagens (água, unidade externa e interna).
3. Identifique a altura em que pretende montar a banda de fixação (1) e perfurar a parede.
4. Insira os parafusos de expansão (2) nos orifícios feitos anteriormente e fixe o lado da banda com menos orifícios na parede.
5. Aperte a banda de fixação (1) usando o parafuso (não fornecido).
6. Bloqueie a unidade e corte qualquer banda em excesso.
7. Verifique se a unidade está bem presa.

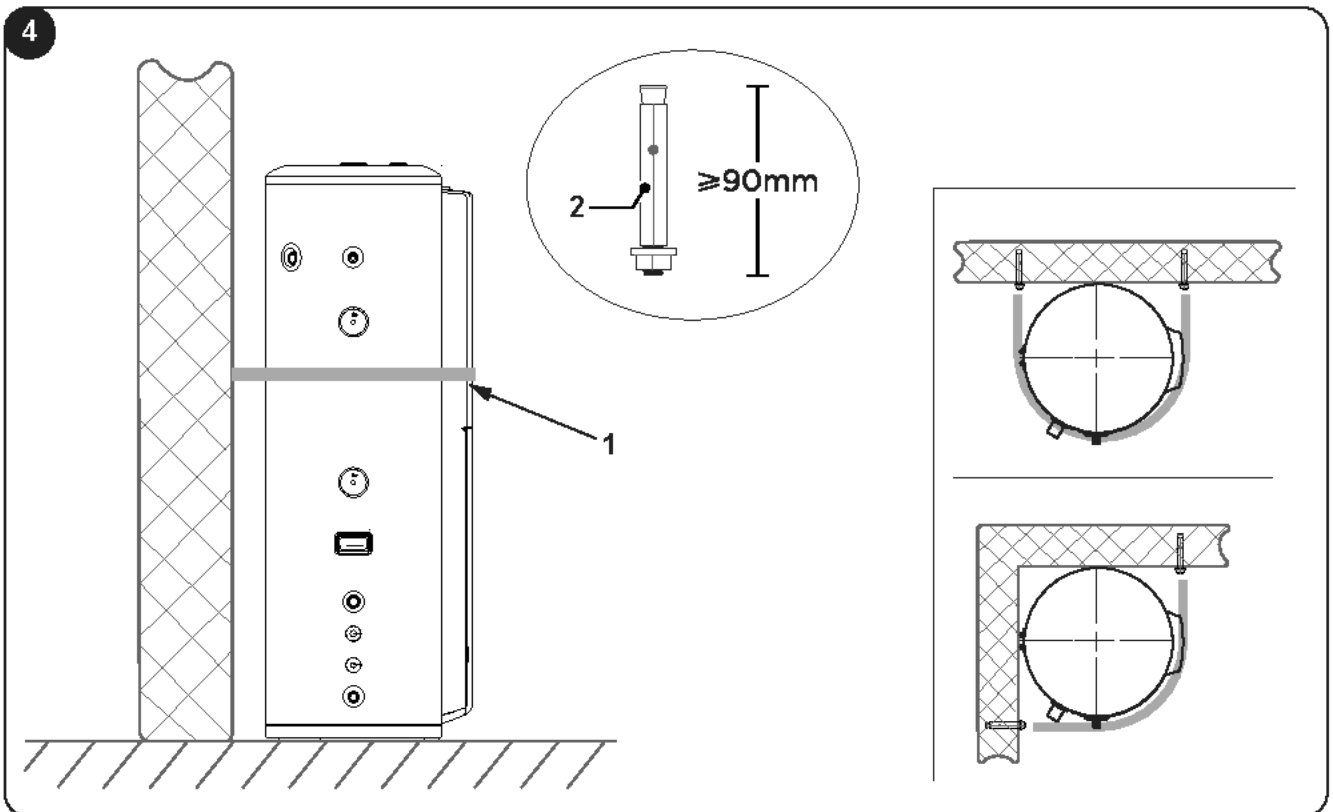

Para a instalação da unidade exterior ou de outros aparelhos, consulte o manual anexado a estas unidades.

3 - INSTALAÇÃO

5

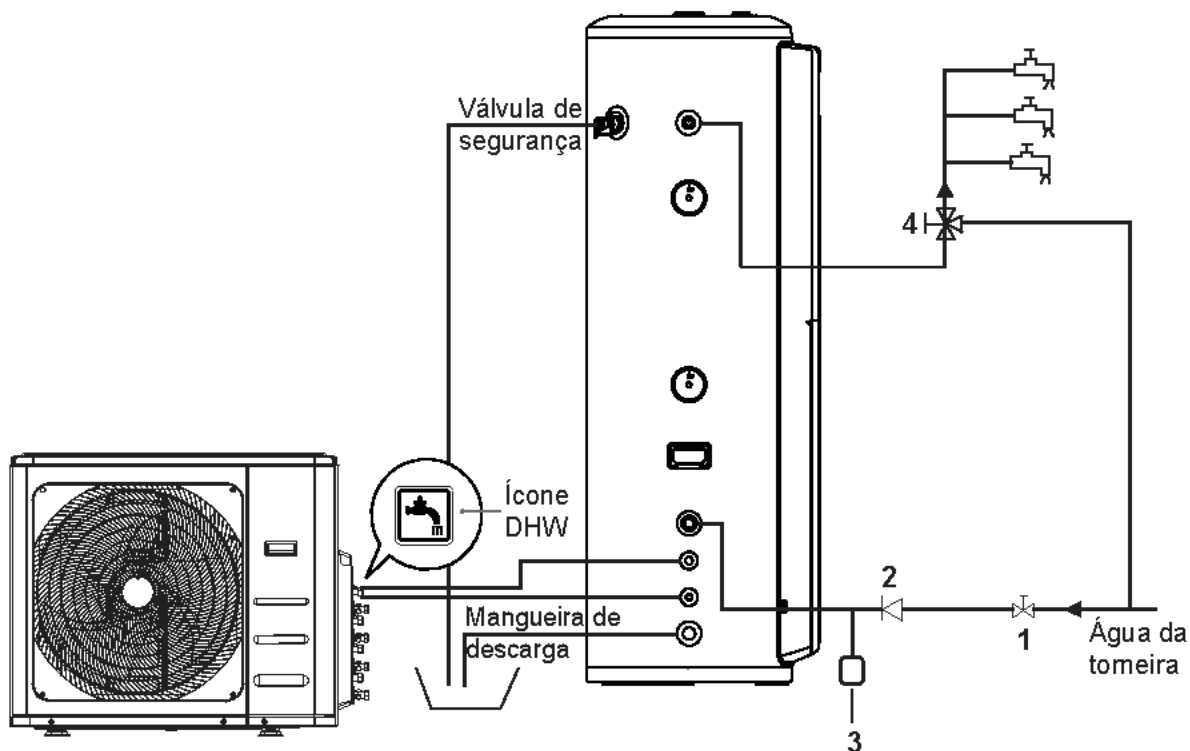

Acessórios	Função	Requisitos para a instalação
Válvula de intercetação	A válvula intervém para interromper o fluxo de água.	A medição deve corresponder ao diâmetro da mangueira de água.
Válvula antirretorno	Válvula antirretorno para evitar o fluxo de água para o tanque.	Fornecido com o equipamento.
Reservatório de expansão (3)	Mantém constante a pressão nas tubulações de água.	Instalação opcional (5L).
Válvula limitadora de temperatura (4)	Misture a água de saída com a água fria para ter uma temperatura constante da água.	A medição deve corresponder ao diâmetro da mangueira de água.

É necessária uma válvula limitadora de temperatura no terminal de utilização de água quente.

- A especificação para a rosca de entrada ou saída de água é RC3/4" (rosca externa). As mangueiras devem estar bem isolados do calor.
- A especificação para a rosca de conexão da válvula de segurança é RC3/4" (rosca interna). No final da instalação, é necessário verificar se a saída da mangueira de descarga está localizada no exterior.
- Pressão estática externa a 0,1 MPa durante o ensaio.
- A especificação para a rosca de válvula unidirecional para acessórios é RC3/4". É usada para evitar que a água volte para o ebulidor.
- Quando o circuito hidráulico estiver a funcionar, abra a válvula de entrada de água fria e a válvula de saída de água quente e comece a encher o reservatório. Quando a água flui regularmente da mangueira de saída (saída de água da torneira), o reservatório está cheio, feche todas as válvulas e verifique se não há vazamentos da mangueira.
- Se a pressão da água de entrada for inferior a 0,15 MPa, uma bomba deve ser instalada na entrada de água.



No caso de a unidade ter sido instalada num ponto onde a temperatura externa esteja abaixo do limite de congelamento:

- Prepare um isolamento térmico para todos os componentes hidráulicos.
- Extraia o manípulo da válvula de segurança uma vez a cada seis meses para garantir que a válvula não esteja bloqueada.
- Para evitar que o reservatório congele, esvazie-o sem operá-lo (a unidade permanece alimentada para proteger o reservatório).



Não desmonte a válvula de segurança. Não obstrua a mangueira de descarga. Risco de explosão do reservatório.



Preste atenção à água quente na válvula. Risco de queimaduras.

- Para garantir o uso seguro do reservatório (1) em caso de pressão de abastecimento de água superior a 0,65 MPa, deve ser instalada uma válvula de redução de pressão na mangueira de entrada de água.
- A condensação pode vaziar da unidade se a mangueira de descarga estiver entupida ou se a unidade for usada num ambiente muito húmido; nesse caso, recomenda-se o uso de uma bandeja de drenagem, conforme ilustrado na figura:

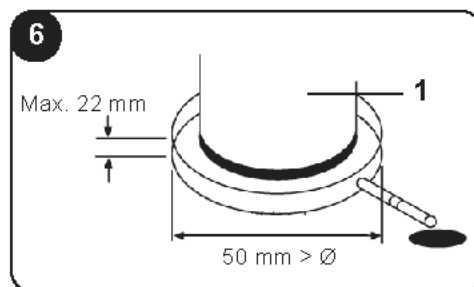

3.1 - CIRCUITO DE REFRIGERANTE R32

A unidade externa é enchida com gás R32, um gás refrigerante inflamável inodoro com baixa velocidade de combustão (classe A2L). Em caso de fuga de líquido de refrigeração, existe a possibilidade de acionamento em caso de contacto com uma fonte de ignição externa.

O refrigerante passa para o reservatório através das tubagens de gás.

Certifique-se de que a instalação da unidade e da conduta de refrigerante esteja em conformidade com as leis vigentes em cada país.



Consulte o manual da unidade externa para obter todos os avisos sobre o gás R32.

3.2 - TUBAGEM DE REFRIGERANTE R32

Comprimento da tubagem de refrigeração da unidade interior para a unidade exterior



Para obter instruções de instalação específicas, consulte o Manual da Unidade Externa.

Dimensão da conexão das tubulações da unidade externa e da unidade interna

Modelo	Unidade externa		Modelo	Unidade interna	
	Tamanho das tubagens			Tamanho das tubagens	
	Mangueira de gás	Mangueira de líquido		Mangueira de gás	Mangueira de líquido
NEXYA WHR S5 E QUADRI 27	Ø 9,52 (3/8")	Ø 6,35 (1/4")	NEXYA DHW S5 E 190	Ø 9,52 (3/8")	Ø 9,52 (3/8")



A instalação da unidade e da conduta de refrigerante deve estar em conformidade com os respetivos regulamentos locais e nacionais relativos ao refrigerante designado.

Como o aparelho contém gás R32, deve ser tida em conta uma área de superfície mínima para a instalação. Se a carga total de líquido de arrefecimento for <1,84 kg, não é necessário instalar a máquina respeitando uma superfície mínima.



Consulte o manual de instalação da unidade exterior para a quantidade de refrigerante em caso de carregamento adicional.

3.3 - REQUISITOS MÍNIMOS DE ESPAÇO

Em caso de quantidade total de refrigerante >1,84 kg, a unidade deve ser instalada, usada e armazenada numa sala com área de superfície superior aos critérios mínimos.

Consulte o gráfico e a tabela para estabelecer os critérios mínimos:

Quantidade de refrigerante (kg)	Superfície mínima (m ²) (H: 2,2 m)
1,84	29
1,9	31
2,0	34
2,1	38
2,2	41
2,3	45
2,4	49
2,5	53
2,6	58
2,7	62
2,8	67
2,9	71

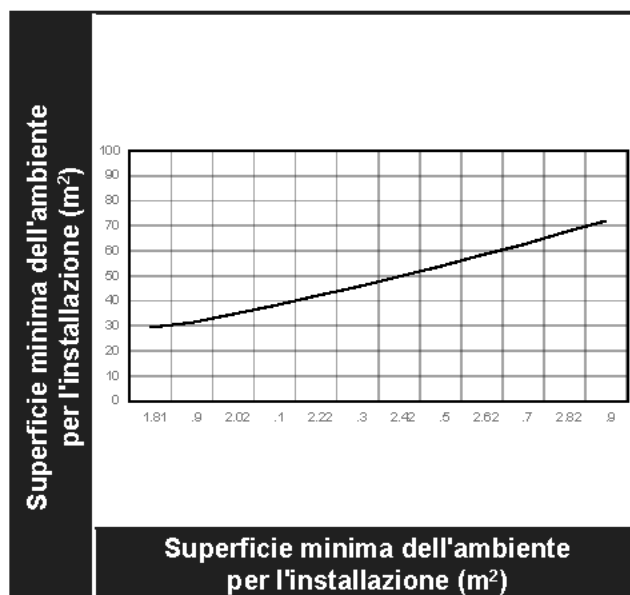

3.4 - CONEXÃO ELÉTRICA



- Os valores de tensão e frequência de alimentação respeitem o especificado nos dados de placa do aparelho.
- A linha de alimentação está equipada com uma eficaz ligação à terra e está corretamente dimensionada para a máxima absorção.
- Em conformidade com a legislação nacional, é necessário integrar, na cablagem fixa, um dispositivo de desconexão de todos os polos que tenha pelo menos uma distância de separação de 3 mm para todos os polos e um dispositivo de corrente residual com valor nominal superior a 10 mA.
- Regule o dispositivo de proteção contra fugas de corrente de acordo com os regulamentos eletrotécnicos governamentais relevantes.
- O cabo de alimentação e o cabo de sinal devem ser colocados corretamente e ordenadamente, sem interferência mútua ou contacto com a mangueira ou válvula de ligação.
- A cablagem deve ser realizada por técnicos especializados de acordo com os regulamentos nacionais de cablagem e o esquema elétrico anexo.

3.4.1 - Especificações da alimentação elétrica

O modelo H05RN-F é recomendado para o cabo de alimentação.

Nome do modelo	NEXYA DHW S5 E 190 220-240V— 50 Hz
Alimentação	220-240V - 50 Hz
Diâmetro mínimo do cabo de alimentação (mm ²)	1,5 (Para reservatório de água com aquecimento elétrico)
Cabo de aterramento (mm ²)	1,5 (Para reservatório de água com aquecimento elétrico)
Interruptor manual (A) Capacidade/Fusível (A)	30/20 (para DHW)
Interruptor de dispersão	(Não incluído)



A unidade deve ser instalada com um interruptor de dispersão colocado perto da alimentação.

RT5L: Sensor de temperatura inferior do reservatório
RT5U: Sensor de temperatura superior do reservatório

-- O tracejado indica que o elemento é OPCIONAL.

▲ Este símbolo indica que a alimentação é independente da do ar condicionado.

Esta caixa tracejada mostra a cablagem interna do reservatório de água

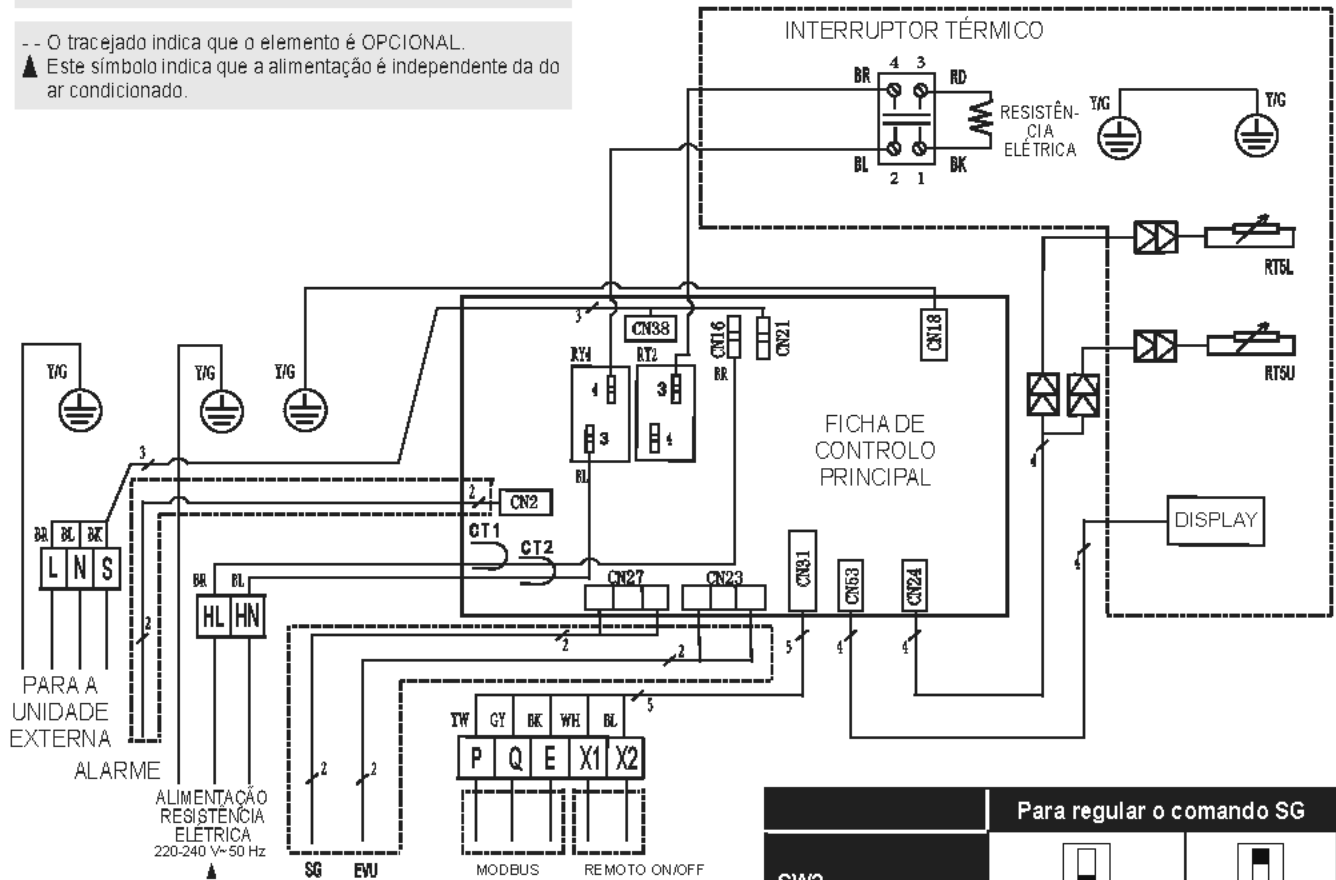

PORTUGUÊS

3.4.2 - Esquema elétrico da instalação

Respeite o esquema elétrico abaixo, tendo o cuidado de dimensionar os cabos de acordo com a corrente que neles flui. A alimentação da resistência elétrica deve ser fornecida por um circuito elétrico independente (portanto, não use a alimentação que vem da unidade externa).

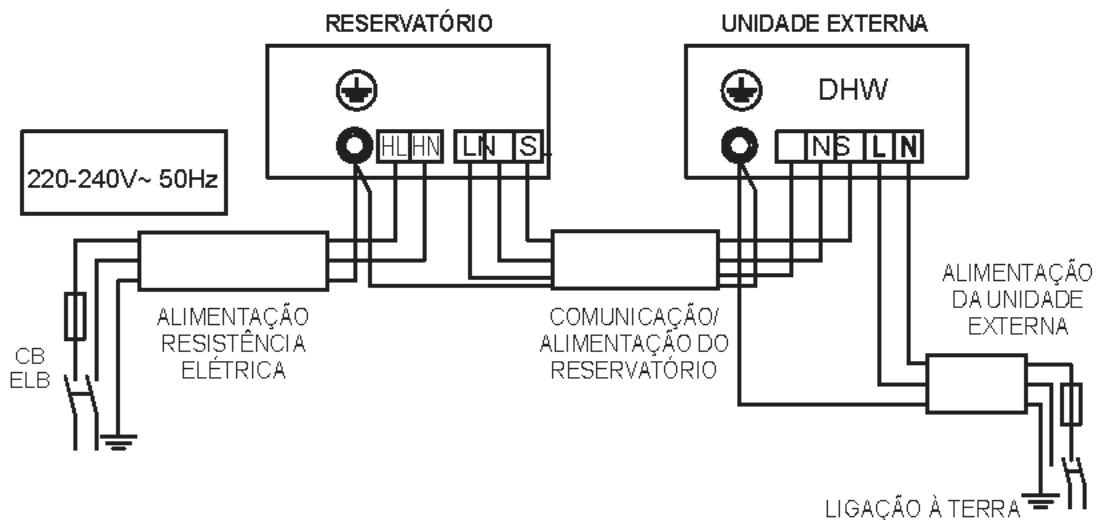

3.4.3 - Lista de verificação para procedimentos de instalação

O modelo H05RN-F é recomendado para o cabo de alimentação.

Localização	
O pavimento sob o tanque deve ser capaz de suportar o peso da unidade enchida com água.	<input type="checkbox"/>
Instalação em ambientes internos (como um porão ou garagem) e na posição vertical. Protegido contra temperaturas de congelação.	<input type="checkbox"/>
Medidas tomadas para reparar a área de danos causados pela água. Ex., bandeja de drenagem de metal instalada e conectada a uma descarga especial.	<input type="checkbox"/>
O espaço é suficiente para a manutenção da caldeira de água.	<input type="checkbox"/>
A unidade NÃO é colocada em qualquer tipo de armário ou espaço apertado.	<input type="checkbox"/>
O local está livre de elementos corrosivos de qualquer natureza, como enxofre, flúor e cloro (esses elementos são encontrados em aerossóis, detergentes, alvejantes, solventes de limpeza, purificadores de ar, tintas e solventes, refrigerantes e muitos outros produtos comerciais e domésticos). Além disso, o excesso de pó e fiapos pode afetar o funcionamento da unidade, que terá de ser limpa com mais frequência.	<input type="checkbox"/>
A temperatura ambiente deve estar compreendida entre -15°C e 43°C. Se a temperatura do ar ambiente excedesse os limites superior e inferior, os componentes elétricos seriam ativados para atender à demanda de água quente.	<input type="checkbox"/>

Tubagens do circuito hidráulico	
A válvula de segurança deve ser instalada corretamente com uma mangueira de drenagem ligada a um dreno adequado e protegida do gelo.	<input type="checkbox"/>
Todas as tubagens devem estar devidamente instaladas e não devem apresentar fugas.	<input type="checkbox"/>
A unidade deve estar completamente cheia de água.	<input type="checkbox"/>
A válvula limitadora de temperatura da água ou o misturador (recomendado) deve ser instalada de acordo com as instruções específicas do fabricante.	<input type="checkbox"/>

Instalação da tubagem de descarga da condensação	
A unidade deve ser posicionada com acesso a um dreno especial ou bomba de dreno de condensação.	<input type="checkbox"/>
As tubagens de drenagem de condensação devem ser instalados e conectados a uma bomba de drenagem de condensação especial.	<input type="checkbox"/>

Conexões elétricas	
Para o funcionamento adequado, a resistência elétrica requer uma alimentação de 230 V.	<input type="checkbox"/>
A dimensão da cablagem e dos acessórios deve estar em conformidade com todos os regulamentos locais em vigor e os requisitos deste manual.	<input type="checkbox"/>
A resistência e a alimentação elétrica devem estar devidamente aterradas.	<input type="checkbox"/>
Deve ser instalado um fusível ou disjuntor de proteção contra sobrecarga adequado.	<input type="checkbox"/>

Revisão pós-instalação	
Compreender como usar o módulo de interface do utilizador para configurar as várias definições e funções.	<input type="checkbox"/>
Compreender a importância da inspeção/manutenção de rotina da bacia e das tubagens de drenagem de condensação. Tudo isso ajuda a evitar possíveis bloqueios das tubulações de drenagem que causam o transbordamento da bacia de drenagem de condensado.	<input type="checkbox"/>

4 - ENSAIOS DE FUNCIONAMENTO

4.1 - ENCHIMENTO DE ÁGUA ANTES DA COLOCAÇÃO EM FUNCIONAMENTO

Antes de usar esta unidade, siga os passos abaixo.

Enchimento de água: Se a unidade for usada pela primeira vez ou reutilizada após o esvaziamento do reservatório, certifique-se de que o reservatório esteja cheio de água antes de ligar.

1. Abra (↻) a válvula de entrada de água fria e a válvula de saída de água quente.
2. Encha o reservatório de água. Quando a água sai da válvula de saída, o reservatório está cheio.
3. Feche (↻) a válvula de saída de água quente para terminar o enchimento.



A colocação em funcionamento sem água no reservatório pode causar danos à resistência elétrica auxiliar. O fabricante não assume nenhuma responsabilidade por danos causados em tais circunstâncias.

Depois de ligar, o visor acende. Os utilizadores podem controlar a unidade através dos botões no painel de controlo.



Antes de efetuar as operações de limpeza, transferência, etc., da unidade, o reservatório deve ser esvaziado.

4. Feche (↻) a válvula de entrada de água fria e abra (↻) a válvula de saída de água quente.
5. Verifique que a válvula de descarga esteja aberta (↻).
6. Esvazie o reservatório.
5. Terminado o esvaziamento, substitua a porca da mangueira de drenagem.
5. Feche (↻) a válvula de descarga.

4.2 - VERIFICAÇÃO ANTES DA COLOCAÇÃO EM SERVIÇO

1. Verifique se realizou as operações na lista de verificação antes da execução do teste.
2. Verifique a correta instalação do equipamento.
3. Verifique a correta ligação das tubagens de água/gás e da cablagem.
4. Verifique a regularidade da descarga de condensação e o isolamento de todas as peças hidráulicas.
5. Verifique a correta alimentação elétrica.
6. Verifique a ausência de ar na mangueira de água e a abertura de todas as válvulas.
7. Verifique a instalação de um dispositivo de proteção contra fugas de corrente eficiente.
8. Verifique a pressão da água de entrada (entre 0,15 MPa e 0,65 MPa).

5 - FUNCIONAMENTO

• Estrutura da instalação

A unidade possui dois tipos de fontes de aquecimento: bomba de calor e resistência elétrica.

A unidade escolherá automaticamente as fontes de aquecimento para aquecer a água até à temperatura nominal.

• Visualização da temperatura da água

A temperatura que aparece no visor depende da deteção do parâmetro máximo do sensor superior e do sensor inferior.

• Fontes de aquecimento

A fonte de aquecimento é escolhida automaticamente pela unidade. No entanto, é possível ativar manualmente a resistência elétrica.

• Intervalo de temperatura de funcionamento

Configuração do intervalo de temperatura nominal da água: 38~70°C.

Intervalo de temperatura ambiente para operação da resistência elétrica: -20~47°C.

Limites de temperatura da água:

Modelo	NEXYA DHW S5 E 190 + NEXYA DHW S5 E 190					
Temp. ambiente (T4)	T4<-18	-18- T4≤-12	-12- T4≤-7	-7- T4≤-2	-2- T4≤2	2<T4≤7
DHW	--	40	45	45	50	55
COOL+DHW	--	40	45	45	50	52
Temp. ambiente (T4)	7<T4≤15	15- T4≤30	30<T4≤43	43- T4≤50	50<T4	--
DHW	55	52	50	--	--	--
COOL+DHW	52	52	50	50	--	--

- **Mudança d fonte de aquecimento**

Se a temperatura nominal da água definida for superior à temperatura máx. (bomba de calor), a unidade ativa primeiro a bomba de calor à temperatura máx., depois para a bomba de calor e ativa a resistência elétrica, para aquecer continuamente a água, até atingir a temperatura nominal.

Se operar manualmente a resistência elétrica com a bomba de calor ligada, a resistência elétrica e a bomba de calor trabalharão juntas até que a temperatura da água atinja a temperatura nominal. Portanto, se quiser aquecer rapidamente, ative manualmente a resistência elétrica.



A resistência elétrica será ligada uma vez para ajudar o aquecimento em curso, se quiser usar a resistência elétrica novamente, pressione o símbolo "⏻" novamente.



Se apenas a resistência elétrica for usada, para aquecer a água, uma temperatura nominal mais alta da água deve ser configurada, se a temperatura ambiente estiver fora do intervalo de funcionamento da bomba de calor.

5.1 - FUNÇÕES

5.1.1 - Função de desinfecção semanal

Durante a desinfecção, a unidade começa imediatamente a aquecer a água até 70°C para eliminar potenciais bactérias Legionella no reservatório de água.

Durante a desinfecção, o ícone "☀️" acende-se no visor. A unidade desativa a desinfecção se a temperatura da água exceder 70°C e o ícone "☀️" desliga-se.

5.1.2 - Função férias

Se premir o botão "M" para selecionar **VACATION**, a unidade aquecerá automaticamente a água a 15°C para poupar energia durante os períodos de férias.

5.1.3 - Função de paragem remota

O utilizador pode ligar um interruptor. Se o interruptor estiver fechado, a unidade será parada à força. Se o interruptor abrir, a unidade pode operar normalmente de acordo com as suas configurações.

5.1.4 - Função de pesquisa

Pressione e segure o botão "Q" por 1 segundo para exibir os parâmetros operacionais do sistema um por um com a sequência indicada cada vez que ^ ou o botão for pressionado v.

N.º	Horas de bit inferior	Minutos de bit superior	Minutos bit inferior	Unidade	Explicação
0	T	S	U	Temp./°C	T5U
1	T	S	L	Temp./°C	T5L
2	T	S	I	Temp./°C	--
3		T	S	Temp./°C	Temp. de paragem da bomba de calor
4		T	3	Temp./°C	T3
5		T	4	Temp./°C	T4
6		T	P	Temp./°C	TP
7		T	H	Temp./°C	--
8		o	n	Modalidade de funcionamento da unidade externa	0: Desligamento 1: Arrefecimento 2: Aquecimento 3: Ventilação 4: Desumidificação 5: / 6: Arrefecimento forçado 7: Descongelamento 8: Autolimpeza 9: / 10: Descongelação forçada 11: / 12: Produção de água quente

9	T	F	r	Frequência de funcionamento da unidade exterior	Para o tipo Split, a frequência de operação real é exibida
10		T	T	Temp.°C	Temperatura de esterilização
11		C	o	Corrente	Valor da corrente
12		F	0	Intervalo de velocidade	--
13		E	o	Soma de verificação dos parâmetros	0 ~ 255
14	E	E	r	Abertura da válvula de expansão eletrónica	--
15	E	E	C	Pedido de energia da bomba de calor	0: NÃO 1: SIM
16	P	U	P	Bomba de água	--
17		P	S	Eletroválvula unidirecional	--
18		F	T	Tipo de ventoinha	--
19		H	T	Regulação do aquecimento elétrico	Tipo de regulação do aquecimento elétrico (0: Regulação individual da temperatura da água; 1: Regulação dupla da temperatura da água)
20		H	P	Regulação da bomba de calor	Tipo de regulação da bomba de calor (0: Regulação individual da temperatura da água; 1: Regulação dupla da temperatura da água)
21	F	S	I	Elemento de aquecimento eletromecânico do compressor	--
22	S	I	o	Capacidade do reservatório de água	--
23	P	4	P	Válvula de quatro vias	--
24		U	U	Tipo de máquina	0: Máquina não dividida 1: Máquina dividida
25		U	1	Versão	Versão software host
26		U	2	Versão	Versão software exibição
27		U	3	Versão	Versão software externo
28		U	4	Código de aquecimento elétrico	0
29		U	T	Código máquina	1
30	1	E	r	Códigos de avaria	Última avaria (número da avaria)
31	2	E	r	Códigos de avaria	Penúltima avaria (número da avaria)
32	3	E	r	Códigos de avaria	Terceira e última avaria (número da avaria)
33	H	H	H	Tempo de execução da manutenção	Unidade: Dia
34	T	L	F	Temperatura nominal de exercício Lógica	Temperatura nominal de exercício Lógica
35	E	n	d	--	FIM

6 - PAINEL DE COMANDO

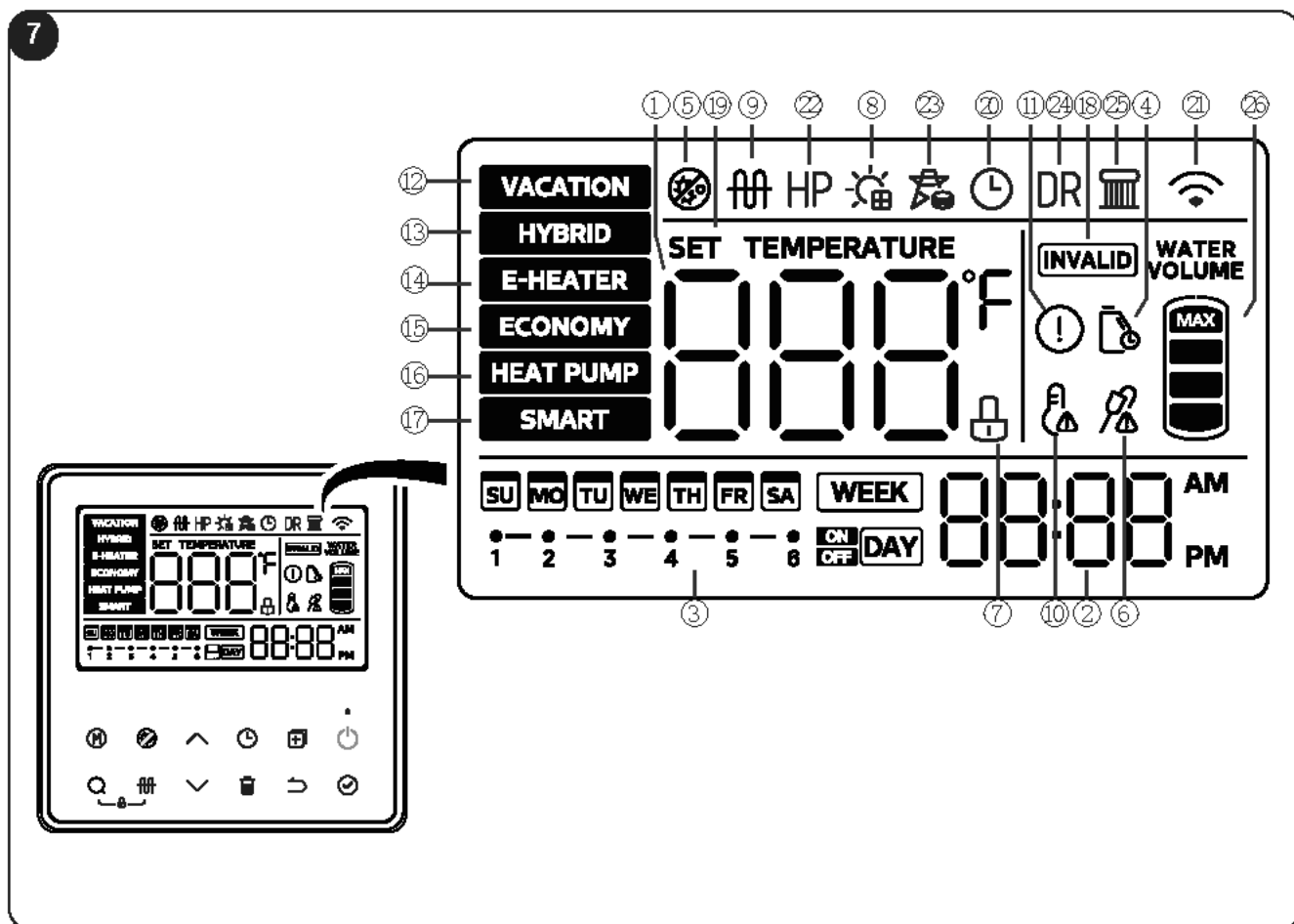

N.º	Ícone	Descrição
1		8888 acende-se com o ecrã desbloqueado. Mostra a temperatura da água; Mostra os dias de férias restantes; mostra a temperatura configurada nas configurações; Mostrar as configurações da unidade/parâmetros operacionais, código de erro/proteção a pedido.
2		Configuração da hora e do relógio 20:08 mostra o relógio. Quando há uma configuração para o relógio.
3		São fornecidos ícones de TEMPORIZADOR diários e semanais. Se for configurado um, este ícone acende-se quando o ecrã é desbloqueado; Se nenhum temporizador for configurado, permanecerá desligado. Se definir o temporizador, o ícone correspondente pisca com uma frequência de 2 Hz e o temporizador que foi definido também é ligado.
4		Pisca para recordar o utilizador do prazo de manutenção do reservatório de água.

N.º	Ícone	Descrição
5		Acende-se quando a máquina ativa a desinfeção.
6		Bloco: Se o visor estiver bloqueado, o ícone será ligado, caso contrário, será desligado.
7		EVU: Quando o sinal fotovoltaico é detetado, o ícone é ligado, a temperatura do ponto de ajuste é ajustada para o valor máximo e a máquina produz rapidamente água quente.
8		E-heat: Acende-se quando a resistência elétrica está em funcionamento, caso contrário, permanece desligado. NOTA: Quando as condições de operação para a ativação desta função não são encontradas, o ícone correspondente no comando com fio acende-se brevemente e depois apaga-se.
9		High temp. Alarme Acende-se quando a temperatura da água excede os 50°C, caso contrário desliga-se.

N.º	Ícone	Descrição
10		Erro: Acende-se quando a unidade está em condições de erro/proteção.
11		VACATION MODE: Para o modo Férias, o ponto de ajuste de água é definido para 15°C. Mantém a temperatura da água no reservatório baixa, pré-aquece os tubos de água e anticongelante, reduzindo a operação de ligar/desligar do reservatório.
12		HYBRID MODE: Ao operar no modo de bomba de calor, a resistência elétrica e a bomba de calor trabalham juntas em temperaturas ambientes extremamente baixas ou quando a bomba de calor está a funcionar por um longo tempo sem atingir a temperatura definida. Configuração do modo padrão de fábrica, recomenda-se definir este modo com recuperação de calor COOL+DHW.
13		E-HEAT MODE: Funcionamento em conjunto com o modo de bomba de calor, a unidade externa com bomba de calor e a resistência elétrica funcionam simultaneamente.
14		ECONOMY MODE: De acordo com o modo de operação da bomba de calor, a unidade externa da bomba de calor aquece até a temperatura máxima da água antes de ativar a resistência elétrica auxiliar para aquecimento, a bomba de calor e a resistência elétrica auxiliar não são ativadas ao mesmo tempo. Recomenda-se a utilização deste modo de funcionamento quando apenas a água quente é produzida, para obter uma maior economia de energia. NOTA: O modo de economia de energia permite limitar a ignição do aquecedor elétrico, com maior economia de energia, mas não é recomendado usar a opção COOL + DHW (refrigeração + produção de água quente) neste modo, pois pode afetar facilmente o efeito do aquecimento com água quente.



N.º	Ícone	Descrição
15		SMART MODE: Armazena os hábitos de água quente do utilizador nos últimos 7 dias e ativa o aquecimento com antecedência com base nas horas de pico do uso da água pelo utilizador. Todas as outras horas (quando a máquina não estava normalmente ligada) estão no modo de espera, com o aquecimento desativado, (o utilizador é aconselhado a definir este modo após 7 dias de funcionamento regular e normal da caldeira de água para evitar afetar o uso normal da caldeira de água devido à falha em registar os hábitos completos do utilizador).
16		Quando uma chave é inválida, este ícone pisca durante 3 seg.
17		O ícone acende-se quando configura-se a temperatura da água.
18		O ícone acende-se quando configura-se o relógio.
19		Wireless: acende-se quando a rede sem fios está ligada; desliga-se quando o Wireless não está ligado; pisca com uma frequência de 2 Hz quando configura o Wireless.
20		HEAT PUMP ICON: Este ícone acende-se quando a bomba de calor está a funcionar e produz água quente.
21		Smart Grid ICON: Quando o sinal SG é inválido, este ícone não acende.

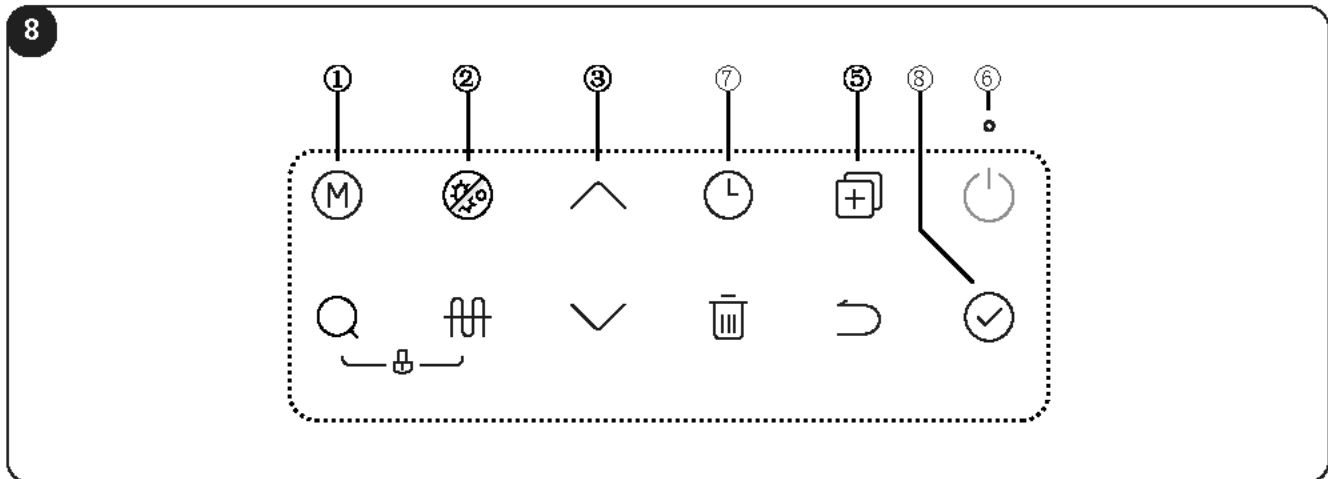

Os comandos são ativados apenas quando o visor está bloqueado.



N.º	Ícone	Descrição
1		Pressione esta tecla para alterar os modos na sequência abaixo: Modo HYBRID predefinido -> -> Modo de resistência elétrica ativa - -> Modo ECONOMY -> -> Modo Smart -> -> Modo Férias (configurar os dias) - -> Modo HYBRID -> ...
2		Clique no botão para ativar a função de esterilização forçada , o ícone liga-se e a unidade aquece a água até 70°C para desinfeção. Quando a máquina é esterilizada, pressione o botão novamente para desativar a função, o ícone desliga-se.
		Esta tecla é usada para cancelar todas as configurações . Com a ligação sem fios, mantenha premido o botão durante mais de 8 segundos para sair da ligação sem fios.
3		Aumento e diminuição • Com o ecrã desbloqueado, pressionando o botão o valor correspondente aumenta/diminui. • Ao pressionar a tecla por mais de 1 seg., o valor aumentará/diminuirá continuamente; • Depois de solicitar os parâmetros, ao pressioná-lo para verificar as entradas irá levá-lo à página acima.

N.º	Ícone	Descrição
4		Função de controlo de parâmetro/estado • Na interface principal, mantenha pressionada a tecla de pesquisa por 1 segundo para aceder à função de controlo de parâmetros. Use as teclas para cima e para baixo para alterar o parâmetro a ser exibido. • 30 segundos após a última operação dos botões para cima e para baixo, ou pressionando o botão Voltar ou o botão ligar/desligar, pode sair do modo diretamente; • Esta função pode ser acedida nas condições de acendimento e desligamento.
5		Modo Engineering • Na interface principal, mantenha pressionada a tecla copiar por 3 segundos para entrar no modo de engineering; • Com as teclas para cima e para baixo, pode selecionar o modo, bem como os parâmetros. • No final da operação, pressione o botão de confirmação para retornar à interface principal e tornar as configurações efetivas. • Pressione o botão Return (recuar) para regressar à interface anterior (interface de seleção de canais). • 30 segundos após a última operação dos botões para cima e para baixo, ou pressionando o botão Voltar ou o botão ligar/desligar, pode sair do modo diretamente; • Pode aceder-se ao modo Engineering na condição de acendimento e desligamento. F13 - Configurações prioritárias para aquecimento (CA) e produção de água quente (DHW). Parâmetros 0: Prioridade ar condicionado; Parâmetros 1: Prioridade para água quente; • A configuração predefinida de fábrica é a prioridade do ar condicionado.

N.º	Ícone	Descrição
6		Botão de acendimento/desligamento Prima o botão para desligar o aparelho.
7a		<p>TEMPORIZADOR (Configuração Diária)</p> <ul style="list-style-type: none"> • Pressione o botão do TEMPORIZADOR para exibir o ícone do temporizador diário "DAY". • Pressione o botão de confirmação "☑" para aceder à interface de configuração do temporizador diário. O temporizador diário é dividido em 6 faixas de tempo, cada uma pode ser definida como ligada, desligada, configuração do modo, temperatura da água; uma vez definido o modo desejado, defina a temperatura da água e pressione o botão de confirmação para entrar no próximo período da faixa; quando terminar de definir a sexta faixa de tempo, ajuste a temperatura da água, pressione o botão de confirmação e retorne à interface principal; durante este período, pode pressionar o botão Return (Recuar) "↶" para retornar à configuração anterior ou à interface principal. • Ao definir o tempo de acendimento e desligamento (on/off), pressione o botão de cancelamento "⏏", isto limpará o temporizador definido e será exibido (-.--). • Caso os horários se sobreponham, a configuração entrará em conflito, o intervalo de tempo definido primeiro será o válido, enquanto o próximo intervalo será considerado inválido. • A configuração do temporizador diário pode ser acedida nas condições ligado e desligado.

N.º	Ícone	Descrição
7b		<p>TEMPORIZADOR (configuração semanal)</p> <ul style="list-style-type: none"> • Pressione o botão do TEMPORIZADOR para exibir o ícone do temporizador semanal "WEEK". • Pressione o botão de confirmação "☑" para aceder à interface de configuração do temporizador semanal. O temporizador semanal tem 7 dias, para cada dia pode definir 6 intervalos de tempo, como descrito anteriormente; uma vez definida a temperatura do sexto intervalo de tempo, pressione o botão de confirmação para voltar à configuração semanal. Depois a configuração da temperatura da água para o 6º período, pressione o botão de confirmação para retornar à seleção da semana; durante este período, pode pressionar o botão de retorno "↶" para retornar ao nível de configuração anterior ou à interface principal; • Ao definir o tempo de ligar e desligar (on/off), pressione o botão excluir "⏏", desta forma pode redefinir o tempo, modo e definir a temperatura da água para o valor padrão, será exibido (-.--). • Caso os horários se sobreponham, a configuração entrará em conflito, o intervalo de tempo definido primeiro será o válido, enquanto o próximo intervalo será considerado inválido (modo de economia de energia, 60°C). • Na configuração do temporizador semanal, na seleção semanal, com o botão copiar "⊕" é possível localizar a configuração de um determinado dia como o dia base a ser copiado, selecionar outros dias, pressionar o botão copiar, após pressionar o botão de confirmação é possível copiar a configuração do dia base para o dia selecionado; • A configuração do temporizador semanal pode ser acedida nas condições ligado e desligado.
8		<p>CONFIRMAR Pressione-o para confirmar os parâmetros configurados.</p>

6.1 - COMBINAÇÃO DE BOTÕES

Com a combinação de algumas teclas pode aceder a outras funções.

Configuração da data e hora:

- Na interface principal, mantenha premido o botão do **TEMPORIZADOR** durante **3 segundos** para aceder à configuração da data.
- Pressionar o botão **PARA CIMA/PARA BAIXO** para selecionar a data.
- Pressione o botão de confirmação para aceder à configuração do relógio.
- Pressione o botão para cima/para baixo para alterar a hora; mantenha-o pressionado para acelerar o aumento/diminuição da hora.
- Depois de ajustar o relógio, pressione o botão de confirmação para retornar à interface principal e concluir a configuração de data e hora.
- 30 segundos após a última operação do botão para cima/para baixo, ou ao pressionar o botão de **RE-TORNAR** (recuar) ou o botão **ON/OFF**, pode sair da configuração de data e hora diretamente.
- A configuração pode ser realizada nas condições de acendimento e desligamento.

Função sem fio:

- Na interface principal, mantenha pressionado o botão **ON/OFF** por **3 segundos** para entrar no modo sem fio.
- Ao aceder ao app **OS COMFORT**, selecione a categoria de produto correta e continue na configuração indicada na aplicação. Assim que o emparelhamento estiver concluído, o ícone do modo sem fios permanecerá aceso.
- O emparelhamento wireless pode durar até 8 minutos, após 8 minutos, se o emparelhamento falhar, o ícone sem fios desliga-se; pode tentar novamente o emparelhamento repetindo as operações listadas acima.
- Para restaurar a função wireless, pressione e segure o botão Delete por 8 segundos.
- A configuração pode ser realizada nas condições de acendimento e desligamento.

Função de bloqueio infantil:

- Na interface principal, mantenha pressionadas **simultaneamente por 2 segundos** as teclas "Q" e "☰" para ativar a função de bloqueio infantil.
- Para desbloquear os comandos, pressione e segure **simultaneamente por 2 segundos** as teclas "Q" e "☰".
- Em condição de bloqueio, aparecerá um ícone ao lado do visor da temperatura da água.

Escolha do programa prioritário:

- Na interface principal, prima o botão "☰" durante **3 segundos** para entrar no modo de engenharia e selecionar o canal **F13** utilizando os botões para cima/para baixo.
- Para selecionar a prioridade no modo de **ar condicionado**, defina o canal **F13** para "0" utilizando os botões para cima/para baixo e confirme a escolha premindo o botão de confirmação "☑".
- Para selecionar a prioridade no modo de **produção de água quente**, defina o canal **F13** para "1" usando os botões para cima/para baixo e confirme a escolha pressionando o botão de confirmação "☑".

6.2 - PROGRAMA PRIORITÁRIO



Se a resistência elétrica for sempre ativada para fornecer calor à água como resultado da configuração de prioridade para CA, o consumo elétrico será maior. Para os meses em que o aquecimento/arrefecimento das instalações é menos importante, recomenda-se definir o Programa de Prioridades para DHW.



Se a função DHW for definida como uma prioridade e forem esperadas intervenções frequentes, existe o risco de uma diminuição no conforto devido à interrupção da operação do AC. Para os meses em que o aquecimento/arrefecimento das instalações é mais importante, recomenda-se definir o Programa de Prioridades para AC.

Ao ligar várias unidades interiores à unidade exterior, o utilizador pode definir a prioridade para a função DHW ou ar condicionado (CA) na interface do utilizador (ver parágrafo anterior).

Tal determinará como a unidade externa intervirá no caso de uma solicitação de intervenção simultânea pelas várias unidades internas:

- Se a função DWH for prioritária, a unidade exterior pode decidir operar apenas para DWH, enquanto a operação CA é colocada em espera. Neste caso, no final da operação de DWH, a unidade exterior pode mudar para a operação de A/C.
- Se a função AC for prioritária, a unidade exterior pode decidir operar apenas para AC, caso em que a bomba de calor pode iniciar a produção de DWH. Quando a operação AC estiver concluída, a unidade exterior pode mudar para a função DHW.

6.3 - FUNÇÃO WIRELESS (Wi-Fi)

Ative o modo sem fios como descrito nos parágrafos anteriores.



As instruções para conectar-se à rede WiFi e usar o aplicativo estão disponíveis no sítio www.olimpiasplendid.it na área de download.

6.4 - REINICIALIZAÇÃO AUTOMÁTICA

Em caso de avaria elétrica, a unidade armazena todos os parâmetros definidos. Quando a alimentação for restaurada, a unidade voltará às configurações anteriores.

6.5 - BLOQUEIO AUTOMÁTICO DO VISOR

Quando nenhum botão é usado por 1 minuto, o ecrã bloqueia-se (e desliga-se), exceto por um código de erro ou alarme.

O pressionar qualquer tecla desbloqueia o ecrã (e liga-se).

Para ativar esta função, aceda ao canal 35 do modo de engineering.

6.6 - PROTEÇÃO AUTOMÁTICA DA UNIDADE

Quando a proteção automática é inserida, o sistema é desligado e uma função de autodiagnóstico é iniciada, uma vez que o problema é resolvido, a reinicialização ocorre.

Quando a proteção automática é inserida, o ícone "ⓘ" pisca e o código de erro aparece ao lado do indicador de temperatura da água; o ícone e o código de erro não desaparecem até que o problema seja resolvido.



A proteção automática também pode ser ativada em caso de obstrução da entrada ou saída de ar, caso o evaporador esteja coberto com muita poeira; ou caso a alimentação elétrica não esteja correta (exceda o intervalo de 220-240V).

7 - Resolução de problemas

7.1 - DICAS PARA ERROS FALSOS

O compressor não inicia imediatamente após a configuração.

- Antes de reiniciar o compressor, a unidade aguarda 3 minutos para equilibrar a pressão do sistema; é uma lógica de proteção automática da unidade.

A temperatura exibida no visor diminui enquanto a unidade está em operação.

- Quando a temperatura da parte superior do reservatório é muito maior do que a da parte inferior, a água quente na parte superior será misturada com a água fria inferior que flui continuamente da tomeira de entrada, de modo a reduzir a temperatura da parte superior.

A temperatura exibida no visor diminui, mas a unidade permanece fechada.

- Para evitar o acendimento/desligamento contínuo da unidade, a unidade ativará a fonte de aquecimento somente quando a temperatura do fundo do reservatório tanque for inferior à temperatura definida ou à temperatura máxima de pelo menos 6°C.

A temperatura exibida no visor diminui drasticamente.

- O reservatório é do tipo resistente à pressão, em caso de demanda de aquecimento muito alta, a água quente será rapidamente dispensada da parte superior do reservatório, enquanto a água fria será rapidamente despejada no fundo, quando a superfície da água fria atingir o sensor de temperatura superior, a temperatura exibida no visor cairá drasticamente.

A temperatura exibida no visor diminui muito, mas ainda há uma quantidade de água quente que pode ser retirada.

- O sensor de água superior está posicionado a 1/4 do reservatório superior, quando a temperatura começa a cair rapidamente no visor, significa que pelo menos 1/4 da água quente está disponível no reservatório.

7.2 - PROBLEMAS E RESOLUÇÕES

Mau funcionamento	Causa e resoluções possíveis
O ecrã não acende-se/a água está fria.	Verifique se o interruptor de ar está fechado/regule a temperatura elevada.
Não sai água quente.	Verifique se a tubulação da torneira está livre; verifique se a pressão da água da torneira não está muito baixa.
A água sai da válvula de segurança.	Se apenas uma pequena quantidade de água vazar, devido à expansão térmica da água, não há problema; se, por outro lado, uma grande quantidade de água vazar, substitua a válvula de segurança.
O aquecimento do reservatório de água demora demasiado tempo.	Com a temperatura ambiente baixa, a taxa de aquecimento da unidade diminui, um fenómeno completamente normal. Verifique se a resistência elétrica funciona normalmente, verifique se o modo de ativação simultânea da produção de ar condicionado + água quente está definido, neste modo, a velocidade de aquecimento do tanque de água é baixa.
Não funciona.	O fusível está queimado? Se a causa for a proteção da unidade (será exibido o código de proteção correspondente). Se a temperatura da água estiver alta e não tiver atingido as condições que permitem que a unidade entre em operação.
O compressor não funciona após o acendimento.	No reservatório há água quente que se pode usar. Quando o interruptor de alimentação é ativado, o dispensador de água quente não opera por cerca de 3 minutos após a paragem da operação, porque o compressor não pode ser iniciado antes que tenham decorrido 3 minutos desde a paragem. Ao tentar ativar o interruptor de alimentação, a caldeira de água não pode operar até que tenham decorrido 3 minutos desde o desligamento.
Aumento lento da temperatura da água.	Como na parte superior do reservatório a temperatura da água é maior, na parte central e inferior do reservatório a temperatura da água é menor, deve esperar até que toda a água no tanque tenha a mesma temperatura. Quando a temperatura da água em todo o reservatório é substancialmente uniforme, a temperatura da água aumenta mais rapidamente.
O visor do controlador de linha indica que durante o aquecimento a temperatura da água diminui.	Quando a temperatura da água na parte superior do reservatório é muito maior do que na parte inferior, devido à convecção natural, a água quente e fria se misturam, fazendo com que a temperatura da água na parte superior diminua.

Mau funcionamento	Causa e resoluções possíveis
A temperatura da água está a diminuir. Pouco ou nenhum aquecimento.	Para evitar que a unidade ligue-se e desligue-se com muita frequência, foi definida uma condição para iniciar e ajustar a temperatura da água. Quando a água não é usada, a unidade externa só começará a aquecer quando a temperatura da água cair abaixo da temperatura de retorno definida. (O valor da temperatura de retorno pode ser definido com o controlo remoto com fios).
O ecrã mostra uma queda repentina na temperatura da água.	Ao usar água quente, a água fria deve entrar no reservatório para misturar com a água quente e, claro, a estratificação ocorrerá entre a água quente e fria. A estratificação entre água quente e fria é natural, quando a água fria submerge o sensor de temperatura na parte superior do reservatório, a temperatura da água cai repentinamente. Este é um fenómeno natural devido à alta taxa de utilização do reservatório de água da unidade.
É indicado que a temperatura da água caiu muito. Mas ainda é água quente.	O sensor de temperatura na parte superior do reservatório de água está localizado a 1/4 do reservatório e a temperatura da água exibida é a detetada pelo sensor na parte superior do reservatório de água. Ao usar a água e a temperatura da água exibida cair repentinamente, quase 1/5 da água quente ainda está disponível para uso no reservatório. Ao usar água, ainda há quase 1/5 de água quente no reservatório quando a temperatura da água cai repentinamente no visor.
Diferença entre a temperatura da água exibida e a temperatura da água definida.	Como resultado da dissipação natural de calor, a temperatura exibida será ligeiramente inferior, este é um fenómeno normal.
Durante a fase de aquecimento, o compressor para de funcionar e o ventilador para.	A baixa temperatura ambiente, o evaporador pode congelar e reduzir a troca de calor, neste ponto a operação de descongelamento será ativada. O compressor começará a descongelar e o ventilador irá parar.
Válvula de segurança de água corrente.	Quando que o próprio reservatório de água é um recipiente pressurizado fechado, quando aquecido, a água está sujeita a expansão térmica. Quando a pressão no reservatório excede 0,8 MPa, a válvula de segurança intervém para deixar a água quente sair, protegendo assim o reservatório de danos causados por pressão excessiva ou mesmo explosão.
A unidade aquece por um período de tempo e indica que a temperatura não aumentou.	Se o utilizador continuar a usar água quente, resultando em aumento da água fria na parte inferior do reservatório, a unidade funciona aquecendo a temperatura da água na parte inferior, portanto, a temperatura na parte superior do reservatório não aumenta significativamente.
A temperatura da água detetada, após a esterilização, é superior à temperatura definida.	A esterilização é realizada após um determinado período de tempo, nesta fase a temperatura apresentada e a temperatura definida pelo utilizador não são consistentes. É preciso muito tempo para baixar a temperatura da água no reservatório de 70°C para a temperatura definida pelo utilizador; Ao ativar a esterilização forçada ou a esterilização automática, a temperatura definida da unidade atinge 70°C (uma vez em vigor). O símbolo de esterilização do processo de aquecimento acende-se. Quando a temperatura da água do reservatório atingir 70°C, para completar a esterilização, o ícone desliga-se.

7.3 - CÓDIGOS DE ERRO

Código erro	Descrição da avaria
Eh0b	Erro de comunicação entre o reservatório e o painel LCD.
EH00	Parâmetros de funcionamento anormais da máquina.
EL01	Comunicação incorreta entre o reservatório de água e a unidade exterior
PH15	Proteção contra as perdas
EC54	Erro TP
EC53	Erro T4
EC52	Erro T3
EH5L	Erro T5L
EH5U	Erro T5U
EH5d	Proteção de desconexão de aquecimento elétrico
PHdH	Proteção contra o funcionamento em seco
EC51	Parâmetros de funcionamento anómalos da unidade exterior
PH23	Proteção antigelo
PH24	Proteção anticongelamento para condições de baixa temperatura
EC72	Ventilador CC fora de fase
PC12	341 Proteção contra sobretensão
PC00	Proteção do módulo IPM
PC01	Proteção contra sobretensão
PC02	Proteção de temperatura máx. do compressor
PC03	Proteção ou anomalia de pressão do sistema
PC04	Proteção de feedback do compressor
PC08	Proteção de corrente da unidade externa
PC40	Erro de comunicação do comando principal externo e falha de comunicação do driver de chip
PC43	Proteção contra anomalia de fase do compressor
PC44	Proteção velocidade 0 compressor
PC45	Proteção de sincronização 341PWM
PC46	Proteção antiparalisação do compressor
PC49	Proteção sobrecorrente do compressor
PC51	Proteção sobretemperatura T2
PC52	Proteção subtemperatura T2
EC07	Proteção anti-paralisação do ventilador da unidade externa
PH9b	Proteção contra sobretemperatura para o reservatório de água
EC55	Avaria sensor IGBTEC56 Avaria sensor T2b



Os códigos de diagnóstico listados acima são os mais comuns. Se aparecer um código de diagnóstico não listado acima, entre em contacto com o suporte técnico com o número na capa deste manual.

8 - MANUTENÇÃO E LIMPEZA



Antes de proceder com qualquer intervenção de manutenção e limpeza, certifique-se sempre de ter desligado o sistema através do comando, e de ter desligado a ficha de alimentação da tomada (ou de ter posicionado o interruptor geral a montante em "0" OFF).

8.1 - MANUTENÇÃO

Abaixo estão algumas operações a serem realizadas para realizar a manutenção adequada da unidade:

- Verifique a conexão entre a ficha e a tomada e aterre regularmente a cablagem;
- Em algumas áreas frias (abaixo de 0°C) ou se o sistema permanecer parado por muito tempo, toda a água deve ser descarregada para evitar o congelamento do interior do reservatório e danificar a resistência elétrica.
- Recomenda-se limpar o interior do reservatório e a resistência elétrica a cada seis meses para manter um desempenho eficiente.
- Verifique a barra do ânodo a cada seis meses e substitua-a se estiver desgastada. Para obter mais informações, contacte o fornecedor ou o apoio ao cliente.
- Se o volume de água de saída for suficiente, recomenda-se definir uma temperatura baixa para reduzir a liberação de calor, evitar incrustações e economizar energia.

8.1.1 - Antes de desligar o sistema por um longo tempo

- Desconecte a alimentação;
- Esvazie toda a água do reservatório e tubulação e feche todas as válvulas;
- Verifique os componentes internos regularmente.

8.1.2 - Substituição do ferodo

- Desligue a energia e feche a válvula de entrada de água.
- Abra a torneira da água quente e reduza a pressão no recipiente interno.
- Abrir a válvula de descarga e drenar a água até parar de drenar.
- Remova a barra do ânodo.
- Substitua a barra do ânodo por uma nova e certifique-se de que esteja hermeticamente fechada.
- Abra a torneira de entrada de água fria até que a água saia da torneira de saída e, em seguida, feche a torneira de saída de água.
- Ligue e reinicie a unidade.



Como a barra do ânodo deve ser substituída removendo-a de cima, pelo menos 800 mm de altura devem ser deixados na parte superior do sistema para permitir que a barra seja substituída.



A barra de ânodo deve ser substituída por um técnico de serviço especializado, não substitua as barras de ânodo sem autorização, pois isso pode danificar o reservatório.

8.1.3 - Substituição da bateria do painel de comando

Pode ser necessário substituir a bateria do painel de comando. Proceda como descrito a seguir:

- Desparafuse os parafusos que bloqueiam o invólucro plástico e removê-lo.
- Remova a proteção de plástico (A) no interior do corpo removido anteriormente.
- Remova a proteção de plástico (A) alavancando com uma chave de fenda nos dois pontos (B) para abrir o painel de comando (C).
- Remova a pilha a ser substituída.
- Coloque a nova bateria no nicho apropriado (D).
- Feche tudo invertendo a desmontagem.

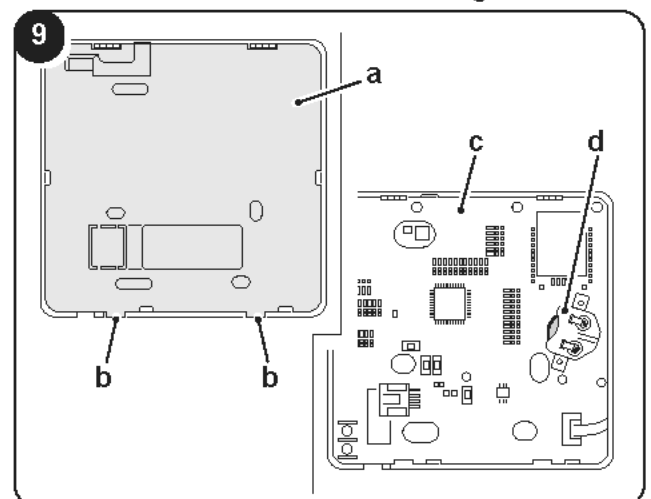

**PERIGO DE INGESTÃO:**

este produto contém uma pilha tipo moeda ou botão.



MANTER FORA DO ALCANCE DAS CRIANÇAS; se se considerar que as pilhas podem ter sido engolidas ou inseridas numa parte do corpo, consulte imediatamente um médico.



A ingestão pode resultar em queimaduras químicas, perfuração dos tecidos moles e morte.

Podem ocorrer queimaduras graves dentro de 2 horas após a ingestão. Consulte imediatamente um médico se suspeitar que uma pilha foi engolida ou inserida numa parte do seu corpo.



- Remova e recicle imediatamente ou elimine as pilhas usadas de acordo com os regulamentos locais e mantenha-as afastadas das crianças. **NÃO** elimine as pilhas no lixo doméstico nem as incinere.
- As pilhas usadas também podem causar ferimentos graves ou morte.
- Ligue para um centro antivenenos local para obter informações sobre o tratamento.
- As pilhas não recarregáveis não devem ser recarregadas.
- Não force a descarga, recarga, desmontagem, aquecimento acima dos limites legais (-20-70 °C) ou incinere. A falha em fazê-lo pode resultar em ferimentos devido a aberturas, vazamentos ou explosões, resultando na formação de bolhas químicas.
- Certifique-se de que as pilhas estejam instaladas corretamente de acordo com a polaridade (+ e -).
- Remova e recicle imediatamente ou elimine as baterias de equipamentos não utilizados por um período de tempo prolongado, de acordo com os regulamentos locais.



Não elimine as pilhas como resíduos urbanos não triados. Consulte as leis locais para a eliminação correta das pilhas.

As pilhas têm um símbolo químico na parte inferior do ícone de descarte. Este símbolo químico indica que a pilha contém um metal pesado que excede uma certa concentração. Um exemplo é o Pb: Chumbo (>0,004%).



Os aparelhos e pilhas usados devem ser tratados numa instalação especializada para reutilização, reciclagem e recuperação.

8.2 - MANUTENÇÃO PERIÓDICA

	Conteúdo a verificar	Frequência a respeitar	Intervenção a realizar
1	Filtro de ar (entrada/saída)	Todos os meses	Limpar o filtro.
2	Barra do ânodo	De seis em seis meses	Substitua a barra se estiver desgastada.
3	Reservatório interno	De seis em seis meses	Limpe o reservatório.
4	Caldeira elétrica	De seis em seis meses	Limpe a caldeira elétrica.
5	Válvula de segurança	Todos os anos	Acione o manipulador da válvula de segurança para garantir que as condutas de água estejam livres.
		Se a água não fluir livremente ao operar o botão, substitua a válvula de segurança.	



0 - SYMBOLEN	3
0.1 - ALGEMEEN ADVIES	3
1 - BESCHRIJVING VAN HET APPARAAT (Afb.1)	5
1.1 - LIJST VAN DE MEEGELEVERDE ONDERDELEN (Afb.2)	5
1.2 - ONTVANGST EN UITPAKKEN	6
2 - INSTALLATIEMODUS	6
2.1 - WAARSCHUWINGEN VOOR DE INSTALLATIE	6
2.2 - PROCEDURES VOOR DE INSTALLATIE	8
3 - INSTALLATIE	9
3.1 - CIRCUIT VAN HET KOUDEMIDDEL R32.....	10
3.2 - LEIDING VAN HET KOUDEMIDDEL R32.....	10
3.3 - EISEN VOOR DE MINIMALE RUIMTE.....	11
3.4 - ELEKTRISCHE AANSLUITING.....	11
3.4.1 - Specificaties voor de elektrische voeding	11
3.4.2 - Elektrisch schema van de installatie	12
3.4.3 - Controlelijst voor de installatieprocedures.....	13
4 - TESTEN VAN DE WERKING	13
4.1 - VULLEN MET WATER VOORAFGAAND AAN DE INWERKINGSTELLING.....	13
4.2 - CONTROLE VOORAFGAAND AAN DE INWERKINGSTELLING	14
5 - WERKING	14
5.1 - FUNCTIES	15
5.1.1 - Wekelijkse desinfectiefunctie	15
5.1.2 - Vakantiefunctie	15
5.1.3 - Functie stop op afstand.....	15
5.1.4 - Zoekfunctie.....	15
6 - BEDIENINGSPANEEL	17
6.1 - COMBINATIE VAN KNOPPEN	21
6.2 - PRIORITEITSPROGRAMMA.....	21
6.3 - WIRELESS-FUNCTIE (wifi).....	22
6.4 - AUTOMATISCHE HERSTART	22
6.5 - AUTOMATISCHE VERGRENDING VAN HET DISPLAY.....	22
6.6 - AUTOMATISCHE BEVEILIGING VAN DE UNIT.....	22
7 - PROBLEEMOPLOSSING	22
7.1 - TIPS VOOR ONECHTE FOUTEN	22
7.2 - PROBLEMEN EN OPLOSSINGEN.....	23
7.3 - FOUTCODES.....	25
8 - ONDERHOUD EN REINIGING	26
8.1 - ONDERHOUD.....	26
8.1.1 - Voordat het systeem voor lange tijd uitgeschakeld wordt	26
8.1.2 - Vervang ferode	26
8.1.3 - Vervanging batterij bedieningspaneel	26
8.2 - PERIODIEK ONDERHOUD	27



VERWIJDERING

Het symbool op het product of de verpakking geeft aan dat het niet bij het normale huisvuil mag worden gedaan maar naar een erkend inzamelbedrijf voor de recycling van elektrische en elektronische apparatuur moet worden gebracht. Door het product op passende wijze te verwijderen helpt u mogelijke schadelijke gevolgen voor het milieu en de gezondheid als gevolg van een ongeschikte verwijdering van het product te vermijden. Informeer bij de gemeente, de plaatselijke afvalverwijderingsdienst of de winkel waar het product aangeschaft is naar meer informatie over de recycling van dit product. Dit voorschrift is uitsluitend geldig binnen EU-lidstaten.

De afbeeldingen in de handleiding dienen uitsluitend ter toelichting.
Ze kunnen enigszins afwijken van het gekochte product.

0 - SYMBOLEN

De pictogrammen die in dit hoofdstuk beschreven worden, worden gebruikt om snel en eensluidend de informatie te verstrekken die nodig is om de machine veilig te kunnen gebruiken.



Inhoudsopgave

Paragrafen die van dit symbool voorzien zijn, bevatten zeer belangrijke informatie en voorschriften die voornamelijk de veiligheid betreffen. De veronachtzaming ervan kan resulteren in:

- gevaren voor de gezondheid van de operators
- verval van de contractuele garantie
- weigering van aansprakelijkheid door de fabrikant.



GEVAAR

Signaleert dat het apparaat ontvlambaar koelmiddel gebruikt. Als de koelvloeistof uitloopt en wordt blootgesteld aan een externe ontstekingsbron bestaat risico op brand.



GEVAARLIJKE ELEKTRISCHE SPANNING

Signaleert aan het betrokken personeel dat de beschreven handeling elektrocutiegevaar kan veroorzaken indien de veiligheidsnormen niet in acht worden genomen.



ALGEMEEN GEVAAR

Signaleert aan het betrokken personeel dat de beschreven handeling risico's inhoudt voor lichamelijke schade indien de veiligheidsnormen niet in acht worden genomen.

0.1 - ALGEMEEN ADVIES

ALS ELEKTRISCHE APPARATUUR WORDT GEBRUIKT, MOETEN DE BASISVEILIGHEIDS-VOORSCHRIFTEN ALTIJD WORDEN GEVOLGD OM HET RISICO OP BRAND, ELEKTRISCHE SCHOKKEN EN PERSOONLIJKE ONGEVALLLEN TE BEPERKEN, INCLUSIEF HET VOLGENDE:



1. Dit is een voorbehouden document, volgens de wetsbepalingen, met een verbod op veeleenvoudiging of overdracht aan derden zonder uitdrukkelijke toestemming van OLIMPIA SPLENDID. De machines kunnen worden bijgewerkt en daarom andere details vertonen dan aangeduid, zonder gevolgen voor de teksten in deze handleiding.
2. Lees deze handleiding aandachtig door alvorens een handeling (installatie, gebruik, onderhoud) te verrichten en leef de aanwijzingen van de verschillende hoofdstukken aandachtig na.
3. Al het personeel, betrokken bij het transport en de installatie van de machine, moet op de hoogte worden gesteld van de onderhavige instructies.
4. **DE FABRIKANT KAN NIET AANSPRAKELIJK WORDEN GESTELD VOOR SCHADE AAN PERSONEN OF ZAKEN, VOORTVLOEIEND UIT HET NIET IN ACHT NEMEN VAN DE NORMEN, AANWEZIG IN DEZE HANDLEIDING.**
5. De fabrikant behoudt zich het recht voor om de modellen op elk gewenst moment te wijzigen, waarbij de essentiële eigenschappen die in deze handleiding beschreven zijn behouden blijven.



6. De unit moet op doeltreffende wijze met de aarde verbonden zijn.
7. Er moet een aardlekschakelaar vlakbij de elektrische voeding geïnstalleerd worden.
8. De permanente informatie, zoals de instructies, de generieke etiketten of de etiketten met gegevens, op de buitenkant van de unit of aan de binnenkant van de panelen ervan, mag niet worden verwijderd, bedekt of onleesbaar gemaakt worden.
9. Tijdens de montage, en bij iedere onderhoudsingreep, is het nodig de voorzorgsmaatregelen in acht te nemen die vermeld worden in deze handleiding en die op de etiketten in of op de apparaten staan en moeten ook alle voorzorgsmaatregelen getroffen worden die door het

gezonde verstand ingegeven worden en opgelegd worden door de Veiligheidsvoorschriften die van kracht zijn in het land van installatie.



10. Voor het installeren van deze unit is een gekwalificeerd technicus nodig. Een inadequate installatie kan lekkage van water, elektrische schokken of brand veroorzaken.



11. Vraag voor de verplaatsing, de reparatie en/of het onderhoud van de unit om de tussenkomst van een gekwalificeerd technicus of wendt u tot het servicecentrum.



12. Voor de elektrische aansluiting moeten de instructies van de plaatselijke elektriciteitsleverancier, van het plaatselijke elektriciteitsbedrijf en van deze handleiding in acht genomen worden.



13. Gebruik nooit kabels en zekeringen met verkeerde nominale stroom, gebeurt dat wel dan kan de unit kapot gaan en brand veroorzaken.

14. Gebruik vlakbij de unit nooit spuitbussen met ontvlambare inhoud, zoals haarlak, fixatief of lak.

15. Laat de beschadigde voedingskabel vervangen door de fabrikant of diens servicecentrum of hoe dan ook door een technicus met soortgelijke bekwaamheid, om risico's te voorkomen.



16. De temperatuur van het water kan de 50°C overschrijden, een kan onmiddellijk brandwonden en ernstige verbranding veroorzaken. Er wordt aangeraden speciale begrenzingskleppen voor de watertemperatuur te gebruiken.



17. Het (werkende) product niet met vochtige handen aanraken.
Brand- of elektrocutiegevaar.

18. De installatiehoogte van de voedingseenheid moet groter zijn dan 1,8 meter. Bij aanwezigheid van waterspetters moet de voedingseenheid op een grotere afstand van het water gebracht worden.

19. Op de toevoerzijde van het water moet een eenrichtingsklep geïnstalleerd worden (beschikbaar als accessoire, zie de betreffende paragraaf).

20. Tijdens de werking is het normaal dat water uit het gat van het veiligheidsventiel druppelt. Als echter een excessieve hoeveelheid naar buiten stromend water geconstateerd wordt, neem dan contact op met het servicecentrum.

21. Controleer na een lange periode van gebruik de basis en de koppelingen van de unit. Als de basis beschadigd is, kan hij doorzakken en ongevallen veroorzaken.

22. Leg de afvoerleiding op een wijze dat de correcte waterafvoer verzekerd wordt.

23. De verkeerde totstandbrenging van een afvoersysteem kan tot gevolg hebben dat water naar buiten stroomt en delen van het gebouw, meubels, enz., schade berokkent.



24. Raak de interne delen van de machine niet aan.



25. Verwijder het voorpaneel niet omdat elektrische, onder spanning staande delen dan blootgelegd worden. Onderbreek de elektrische voeding niet.

26. De installatie schakelt de verwarming automatisch uit en herstart die ook automatisch. Om het water te verwarmen is continue elektrische voeding nodig, behalve tijdens de assistentie- en onderhoudsingenen.



Dit product mag uitsluitend worden gebruikt volgens de specificaties, aangeduid in deze handleiding. Als het op een andere wijze wordt gebruikt dan aangeduid kan dit leiden tot zware ongevallen.

DE FABRIKANT KAN NIET AANSPRAKELIJK WORDEN GESTELD VOOR SCHADE AAN PERSONEN OF ZAKEN, VOORTVLOEIEND UIT HET NIET IN ACHT NEMEN VAN DE NORMEN, AANWEZIG IN DEZE HANDLEIDING.

1 - BESCHRIJVING VAN HET APPARAAT (Afb.1)

- | | |
|------------------------------|---------------------------|
| 1. Anode | 9. Gasuitlaat |
| 2. Veiligheidsventiel | 10. Afvoerleiding |
| 3. Wateruitlaat | 11. Elektrische weerstand |
| 4. Bovenste temperatuurmeter | 12. Deksel |
| 5. Onderste temperatuurmeter | 13. Deksel schakelkast |
| 6. Handgreep | 14. Bedieningspaneel |
| 7. Waterinlaat | 15. Sierpaneel |
| 8. Gasinlaat | 16. Deksel paneel |

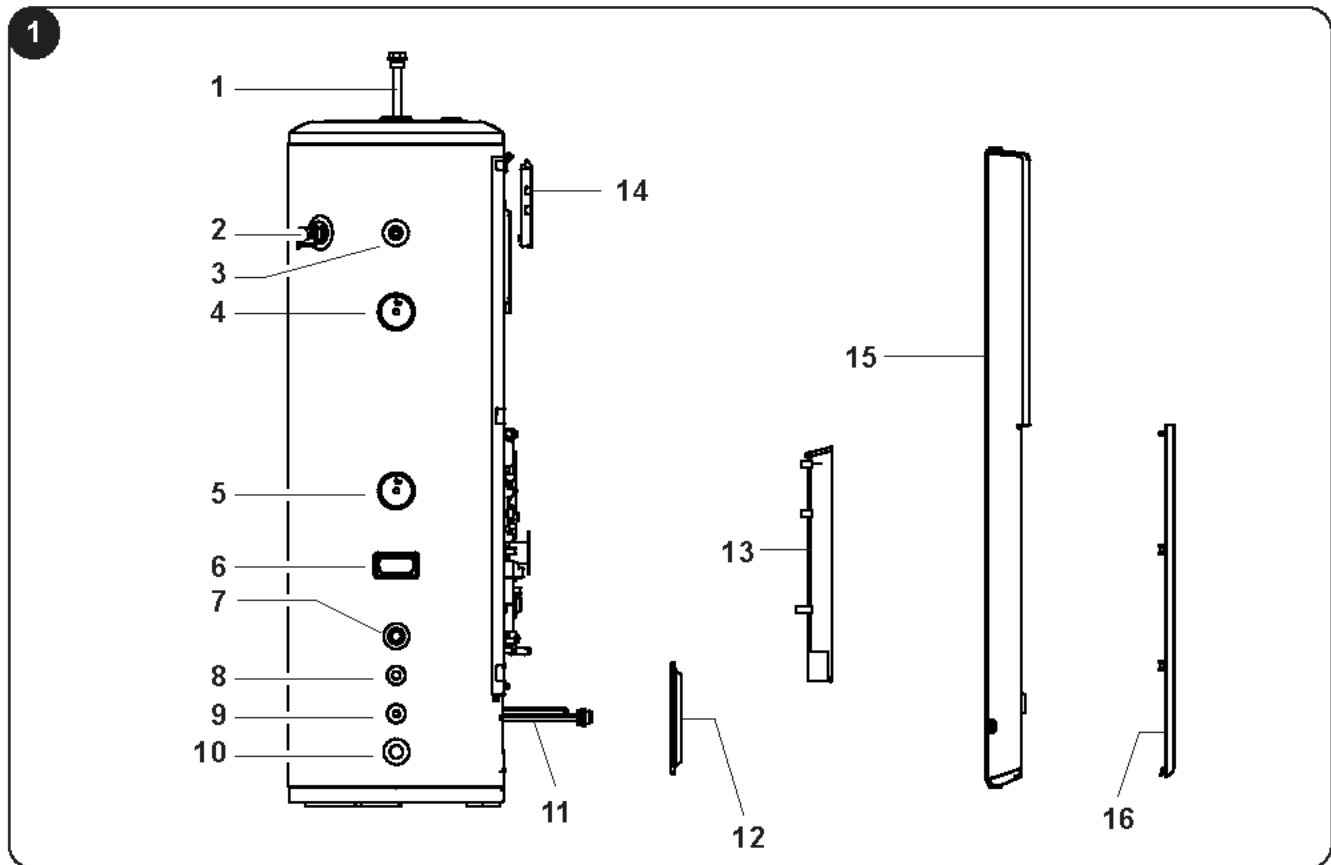

1.1 - LIJST VAN DE MEEGELEVERDE ONDERDELEN (Afb.2)

 De hierna aangeduide onderdelen zijn in de levering inbegrepen, de andere onderdelen, die nodig zijn voor de installatie, moeten worden aangekocht.

- | | |
|--|---|
| a. Handleiding | c. Koppeling voor de waterleidingen (aansluiting tussen interne en externe leidingen) |
| b. Eenrichtingsklep (voorkomt dat het water naar de boiler terugkeert) | d. Metalen band (om het reservoir aan de muur te bevestigen) |

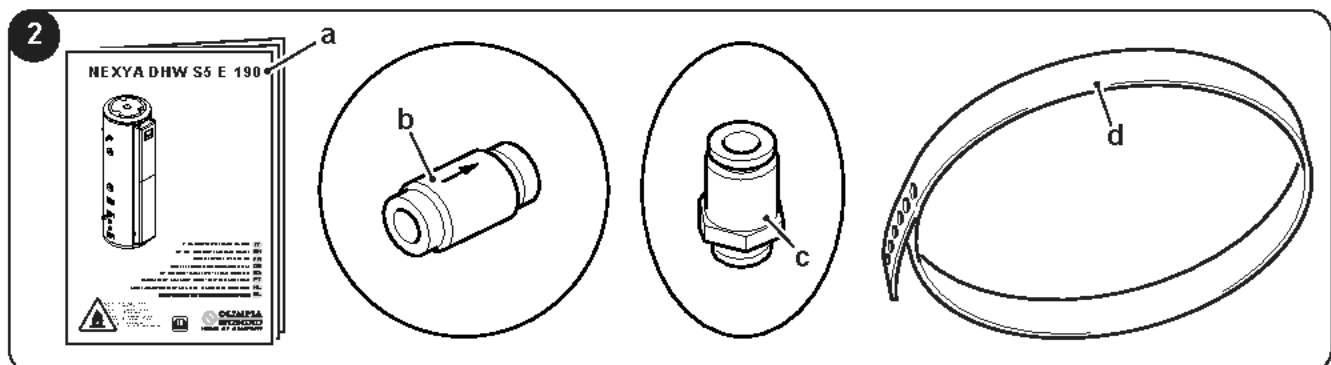

1.2 - ONTVANGST EN UITPAKKEN

De unit is erg zwaar, voer het transport en uitpakken uit met inzet van twee of meer personen. Kantel de unit NIET overmatig tijdens de verplaatsing.

De apparatuur wordt compleet en in perfecte staat geleverd. Om echter de kwaliteit van het transportbedrijf te controleren, moet u het volgende doen:

- Bij ontvangst van de colli, controleren op de verpakking is beschadigd. Als dit zo is de goederen onder voorbehoud aanvaarden en foto's maken van de schijnbare schade.
- controleer bij het uitpakken aan de hand van de paklijst of alle componenten aanwezig zijn.
- controleren of de onderdelen niet werden beschadigd tijdens het transport; anders binnen 3 dagen na ontvangst de schade aan het transportbedrijf meedelen d.m.v. aangetekende brief met ontvangstbewijs en foto's toevoegen.
- Let goed op tijdens het uitpakken en de installatie van de apparatuur.
Scherpe delen kunnen verwondingen veroorzaken. Let op voor scherpe de hoeken van de structuur en de vinnen van de condensor en verdamper.
- Verstuur analoge informatie via fax ook naar **OLIMPIA SPLENDID**.

Voor geschillen is de bevoegde rechtbank het hof van BRESCIA.



Bewaar de verpakking minstens tijdens de garantieperiode om ze te kunnen gebruiken om het product naar het servicecentrum te zenden als een reparatie is vereist. Het verpakkingsmateriaal verwijderen volgens de geldende normen inzake afvalverwijdering.

2 - INSTALLATIEMODUS

2.1 - WAARSCHUWINGEN VOOR DE INSTALLATIE



Het apparaat moet geïnstalleerd, geactiveerd en bewaard worden in een omgeving waar de temperatuur tussen de 5-43°C ligt. Let op dat de omgevingstemperatuur rondom het apparaat niet onder de 5°C daalt, risico op bevriezing van het water. Installeer het apparaat niet in zones waar het blootgesteld wordt aan regen.



Het niet in acht nemen van de aangeduide voorschriften, waardoor een slechte werking van de apparatuur kan optreden, ontheft het bedrijf OLIMPIA SPLENDID van elke vorm van garantie en van eventuele schade, toegebracht aan personen, dieren of voorwerpen.



Het is belangrijk dat de elektrische installatie in overeenstemming is met de voorschriften alsmede met de gegevens van het technische blad en uitgerust is met een goede aarding.



**Installeer, verwijder of herinstalleer de apparatuur niet zelf (klant).
Gevaar voor brand, elektrische schokken, explosie of verwonding.**



Neem voor de installatie altijd contact op met de verkoper of een erkend servicecentrum. Gevaar voor brand, elektrische schokken, explosie of verwonding.



**Controleer of het installatiegebied in de loop der tijd niet verslechtert.
Als de basis afbrokkelt of doorzakt, zou de unit ook kunnen vallen en schade toebrengen aan het meubilair, defecten veroorzaken in het product of persoonlijk letsel toebrengen.**



Installeer het in een punt waar de muur of de vloer stevig en solide zijn en in staat zijn het apparaat te ondersteunen.



Installeer het apparaat niet op een plaats waar ontvlambaar gas kan lekken.



- **Houd rekening met de temperatuur van de omgevingslucht in de warmtepompmodus, omdat de temperatuur binnen de werklimieten moet liggen.**
Als de temperatuur van de omgevingslucht de limieten overschrijdt, wordt de elektrische weerstand geactiveerd om te voldoen aan de warmwatervraag, de warmtepomp werkt dan niet en de elektrische verwarming vervangt dan de werking van de warmtepomp.
- **Raadpleeg voor het specifieke werkbereik van de buitenunit de handleiding van de buitenunit.**
- **Als de unit in een omgeving zonder airconditioning geplaatst is (bijvoorbeeld in een garage, een kelder of souterrain) kan dit vereisen dat de leidingen van water, condens en afvoer geïsoleerd moeten worden om ze tegen bevriezing te beschermen.**



Vermijd het om de unit op de volgende plaatsen te installeren, om defecten te voorkomen (raadpleeg de leverancier als dit onvermijdelijk is):

- **Op een plaats die veel minerale olie bevat, zoals smeermiddel voor snijmachines.**
- **Aan de kust, waar de lucht een hoge zoutconcentratie heeft.**
- **Vlakbij warme bronnen waarin bijtende gassen aanwezig zijn, zoals bijvoorbeeld zwavelgas.**
- **In fabrieken waar de spanning aanzienlijk fluctueert.**
- **Binnenin een voertuig of cabine.**
- **Op een plaats met rechtstreeks zonlicht of andere warmtebronnen (bijv. keukens).**
- **Op een plaats met sterke elektromagnetische golven.**
- **Op een plaats waar ontvlambare gassen of materialen aanwezig zijn.**
- **Op een plaats waar gassen van zuren of alkaligassen verdampen.**



Het is noodzakelijk een afvoerleiding op de drukbegrenzer aan te sluiten; installeer deze leiding in een continu dalende richting en in een omgeving waar geen risico op bevriezing bestaat.

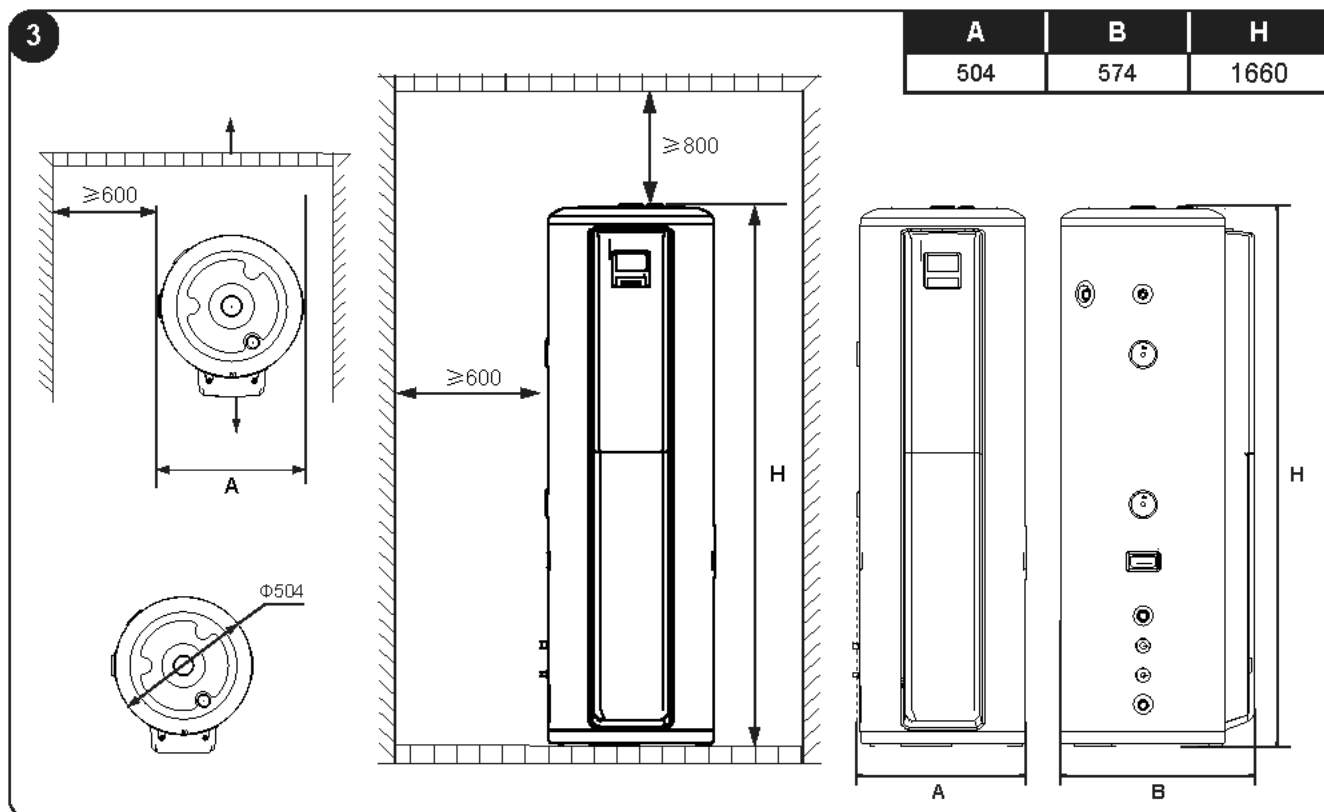

2.2 - PROCEDURES VOOR DE INSTALLATIE



- De unit moet stevig vastgezet worden om geluiden en trillingen te voorkomen.
- Controleer of er geen obstakels rondom de unit zijn.



Controleer of de installatie van het reservoir verticaal en veilig uitgevoerd wordt met rondom de benodigde ruimte voor installatie en onderhoud.



Het reservoir moet geplaatst worden in een ruimte waar het een constante luchtstroom ontvangt.

Is de voor installatie geschikte plaats eenmaal gekozen, handel dan als volgt (fig.4):

1. Plaats de unit verticaal op de stabiele en vlakke vloer en laat hem tegen de gewenste muur leunen.
2. Sluit alle leidingen aan (van het water, van de buiten- en binnenunit).
3. Stel de hoogte vast waarop de bevestigingsband (1) gemonteerd moet worden en boor de muur.
4. Steek de pluggen (2) in de eerder geboorde gaten en bevestig de zijde van de band die minder gaten heeft aan de muur.
5. Zet de bevestigingsband (1) vast met de (niet meegeleverde) schroef.
6. Blokkeer de unit en snij de eventueel overtollige band af.
7. Controleer of de unit stevig en veilig vastgezet is.

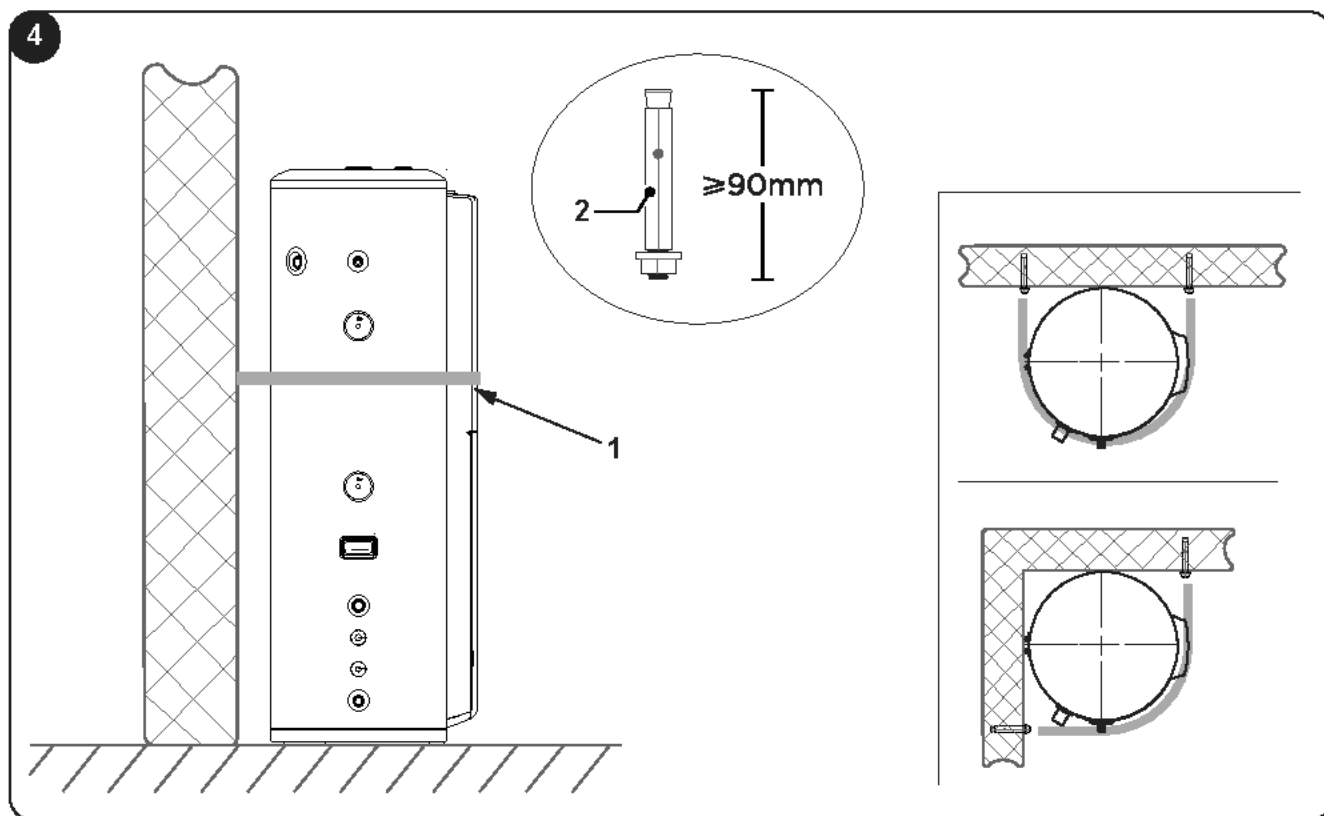

Raadpleeg voor de installatie van de buitenunit of van andere apparaten de bij die units gevoegde handleidingen.

3 - INSTALLATIE

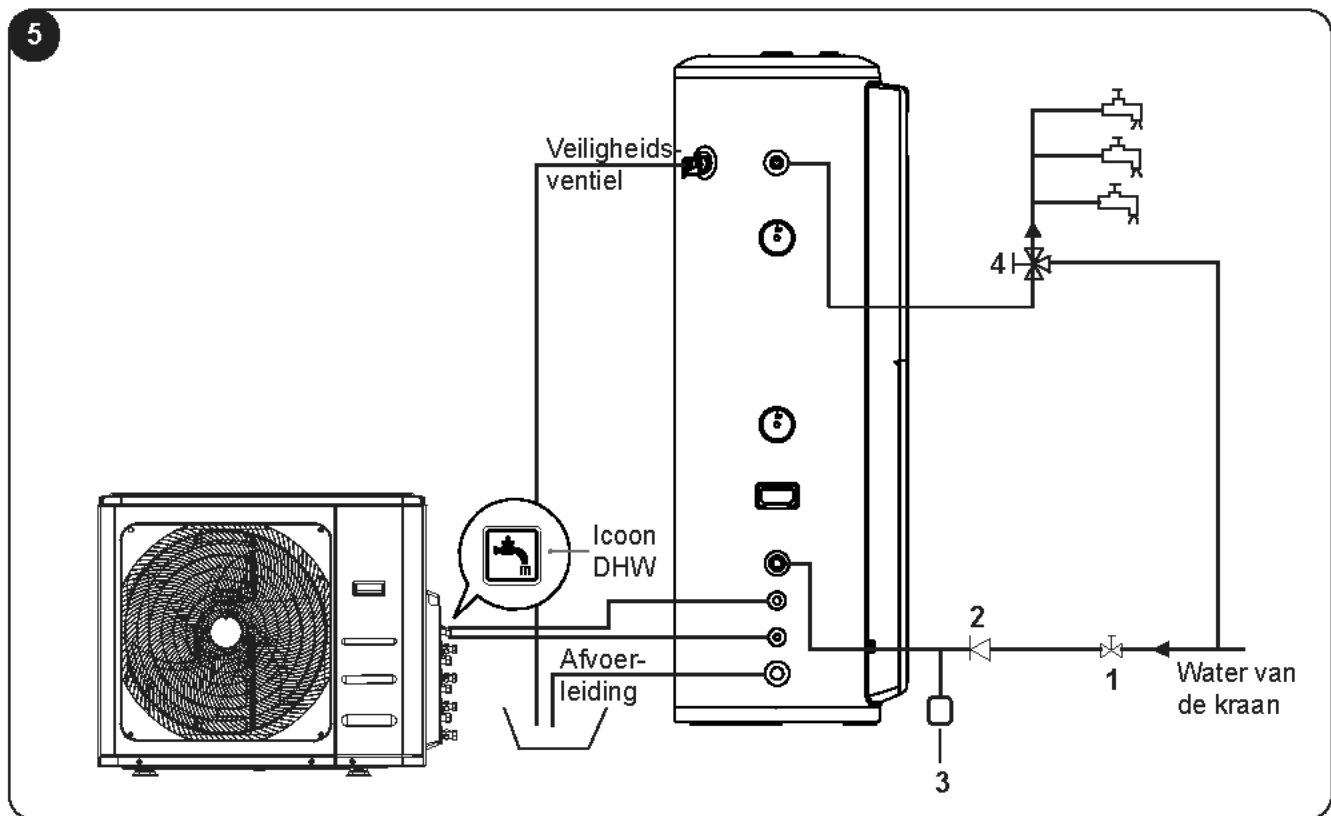

Accessoires	Functie	Vereisten voor de installatie
Afsluiter	De klep treedt in werking om de waterstroom te onderbreken.	De maat moet overeenkomen met de diameter van de waterleiding.
Eenrichtingsklep	Terugslagklep om de waterstroom naar het reservoir te voorkomen.	Meegeleverd.
Expansiereservoir (3)	Houdt de druk in de waterleidingen constant.	Facultatieve installatie (5L).
Temperatuurbegrenzingsklep (4)	Mengt het water in de uitlaat met koud water om een constante watertemperatuur te hebben.	De maat moet overeenkomen met de diameter van de waterleiding.

Het is vereist dat een temperatuurbegrenzingsklep op het gebruikspunt van het warme water aanwezig is.

- De specificatie voor het schroefdraad voor de inlaat of de uitlaat van het water is RC3/4" (extern schroefdraad). De leidingen moeten goed geïsoleerd zijn tegen warmte.
- De specificatie voor het schroefdraad voor de koppeling van het veiligheidsventiel is RC3/4" (intern schroefdraad). Na afloop van de installatie moet gecontroleerd worden of de uitgang van de afvoerleiding zich buiten bevindt.
- Externe statische druk op 0,1 MPa in testfase.
- De specificatie voor het schroefdraad van de eenrichtingsklep voor de accessoires is RC3/4". Deze wordt gebruikt om de terugkeer van het water naar de boiler te voorkomen.
- Wanneer de hydraulische installatie in werking is, open dan de inlaatklep van het koude water en de uitlaatklep voor het warme water en begin het reservoir te vullen. Stroomt het water eenmaal regelmatig uit de uitlaatleiding (uitlaat van het water van de kraan) dan is het reservoir vol, sluit alle kleppen en controleer of er geen water uit de leiding lekt.
- Als de waterdruk in de inlaat lager is dan 0,15 MPa, dan moet een pomp op de waterinlaat geïnstalleerd worden.



Als de unit geïnstalleerd is op een punt waar de externe temperatuur lager is dan het vriespunt:

- *Zorg voor thermische isolatie van alle hydraulische onderdelen.*
- *Trek de knop van het veiligheidsventiel één keer per zes maanden naar buiten om te controleren of het ventiel niet geblokkeerd is.*
- *Om bevriezing van het reservoir te voorkomen, moet het geleegd worden zonder het te activeren (de unit blijft gevoed om het reservoir te beschermen).*



Demonteer het veiligheidsventiel niet. Verstopt de afvoerleiding niet. Explosierisico van het reservoir.



Pas op voor het hete water dat in het ventiel zit. Risico voor brandwonden.

- Om het veilige gebruik van het reservoir (1) te garanderen bij een watertoevoerdruk van meer dan 0,65 Mpa, moet een klep voor de drukverlaging op de waterinlaatleiding geïnstalleerd worden.
- De condens kan uit de unit stromen als de afvoerleiding verstopt is of als de unit in een zeer vochtige omgeving gebruikt wordt. In dat geval wordt aangeraden een bak voor de afvoer te gebruiken, zoals de afbeelding toont:

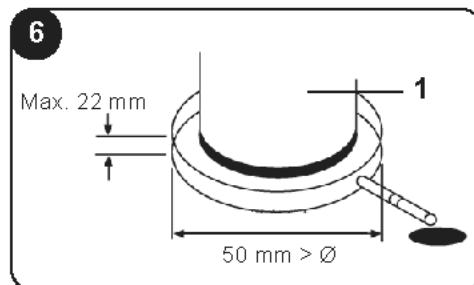

3.1 - CIRCUIT VAN HET KOUEMIDDEL R32

De buitenunit is gevuld met R32-gas, een ontvlambaar, reukloos koelgas met lage verbrandingssnelheid (klasse A2L). Als koudemiddel naar buiten komt, bestaat de mogelijkheid op ontsteking, in geval van contact met een externe ontstekingsbron.

Het koudemiddel stroomt door het reservoir door middel van de gasleidingen.

Controleer of de installatie van de unit en die van de leiding van het koudemiddel voldoen aan de wetgevingen die in ieder land van kracht zijn.



Raadpleeg voor alle waarschuwingen met betrekking tot het R32-gas de handleiding van de buitenunit.

3.2 - LEIDING VAN HET KOUEMIDDEL R32

Lengte van de leiding van het koudemiddel van de binnenunit naar de buitenunit



Raadpleeg voor de specifieke installatie-instructies de Handleiding van de buitenunit.

Afmetingen van de aansluiting van de leidingen van de buitenunit en van de binnenunit

Buitenunit			Binnenunit		
Model	Afmetingen van de leidingen		Model	Afmetingen van de leidingen	
	Gasleiding	Vloeistofleiding		Gasleiding	Vloeistofleiding
NEXYA WHR S5 EN PANELEN 27	Ø 9,52 (3/8")	Ø 6,35 (1/4")	NEXYA DHW S5 E 190	Ø 9,52 (3/8")	Ø 9,52 (3/8")



Voor de installatie van de unit en voor de installatie van de leiding van het koudemiddel moeten de respectieve plaatselijke en nationale voorschriften voor het aangewezen koudemiddel in acht genomen worden.

Aangezien het apparaat R32-gas bevat, moet rekening gehouden worden met een minimale oppervlakte voor de installatie. Als de totale vulling van het koudemiddel <1,84 kg is, is het niet nodig om bij het installeren van de machine een minimale oppervlakte in acht te nemen.



Raadpleeg de installatiehandleiding van de buitenunit voor de hoeveelheid koudemiddel, in geval van een extra vulling.

3.3 - EISEN VOOR DE MINIMALE RUIMTE

Als de totale hoeveelheid koudemiddel > 1,84 kg is, moet de unit geïnstalleerd, gebruikt en opgeslagen worden in een ruimte met een oppervlakte die groter is dan de minimumcriteria.

Raadpleeg de grafiek en de tabel om de minimumcriteria te bepalen:

Hoeveelheid koudemiddel (kg)	Minimale oppervlakte (m ²) (H: 2,2 m)
1,84	29
1,9	31
2,0	34
2,1	38
2,2	41
2,3	45
2,4	49
2,5	53
2,6	58
2,7	62
2,8	67
2,9	71

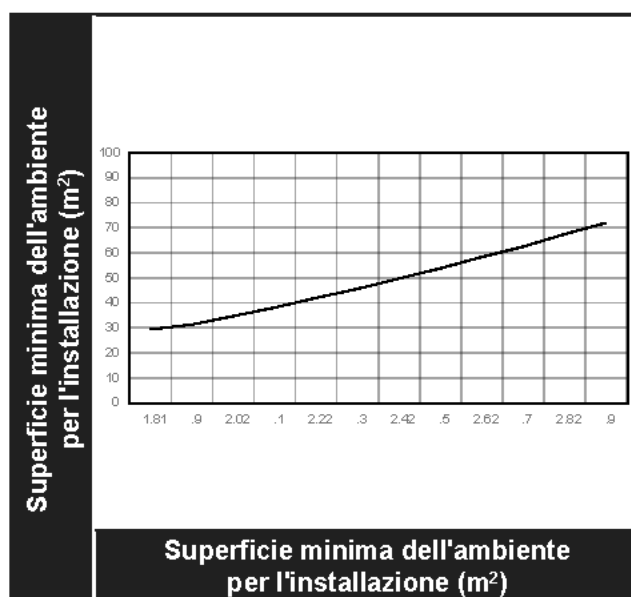

3.4 - ELEKTRISCHE AANSLUITING



- De spanning- en frequentiewaarden van de voeding stemmen overeen met de gegevens op het typeplaatje van het apparaat.
- De voedingsleiding is uitgerust met een doeltreffende aardaansluiting die correct gedimensioneerd is voor de maximale absorptie.
- In naleving van de nationale wetgeving moet in de vaste bedrading een ontkoppelingsapparaat opgenomen worden dat alle polen ontkoppelt, met een scheidingsafstand van minstens 3 mm voor alle polen, alsmede een aardlekschakelaar met een nominale waarde van meer dan 10 mA.
- Stel het beveiligingsapparaat af tegen lekstroom waarbij u zich aan de elektrotechnische voorschriften van de overheid houdt.
- De voedingskabel en de signaalkabel moeten correct en netjes gelegd worden, zonder dat er onderlinge interferentie is of contact met de aansluitleiding of -klep.
- De bedrading moet tot stand gebracht worden door gespecialiseerde technici in overeenstemming met de nationale bedravingsvoorschriften en het bijgevoegde elektrische schema.

3.4.1 - Specificaties voor de elektrische voeding

Voor de voedingskabel wordt het model H05RN-F aangeraden.

Naam van het model	NEXYA DHW S5 E 190 220-240V— 50 Hz
Voeding	220-240V - 50 Hz
Minimale diameter voedingskabel (mm ²)	1,5 (Voor waterreservoir met elektrische verwarming)
Aardkabel (mm ²)	1,5 (Voor waterreservoir met elektrische verwarming)
Handmatige schakelaar (A) Capaciteit/Zekering (A)	30/20 (voor DHW)
Lekschakelaar	(Niet inbegrepen)



De unit moet geïnstalleerd worden met een lekschakelaar in de nabijheid van de voeding.

RT5L: Onderste temperatuursensor reservoir
RT5U: Bovenste temperatuursensor reservoir

Dit gearceerde kader toont de bedrading binnenin het waterreservoir

-- de arcering geeft aan dat het element OPTIONEEL is.
 ▲ Dit symbool geeft aan dat de voeding onafhankelijk is van die van de airconditioner.

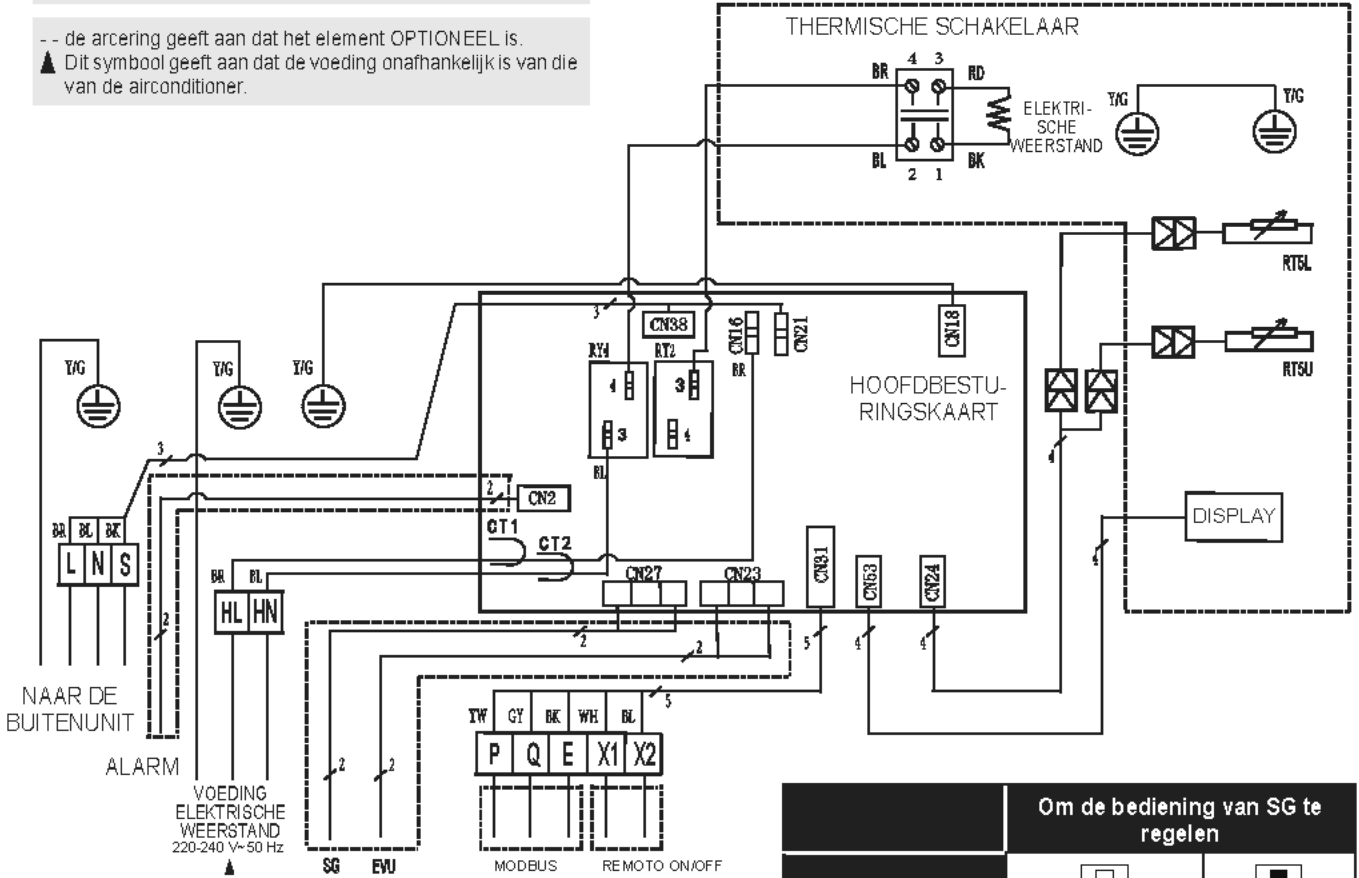

	Om de bediening van SG te regelen	
SW2		
MODUS	SG ON	SG OFF
FABRIEKSINSTELLING	-	✓

3.4.2 - Elektrisch schema van de installatie

Neem het volgende elektrische schema in acht en zorg ervoor dat de afmetingen van de kabels geschikt zijn voor de stroom die erdoorheen gaat. De voeding van de elektrische weerstand moet geleverd worden door een onafhankelijk elektrisch circuit (gebruik dus niet de voeding die van de buitenunit afkomstig is).

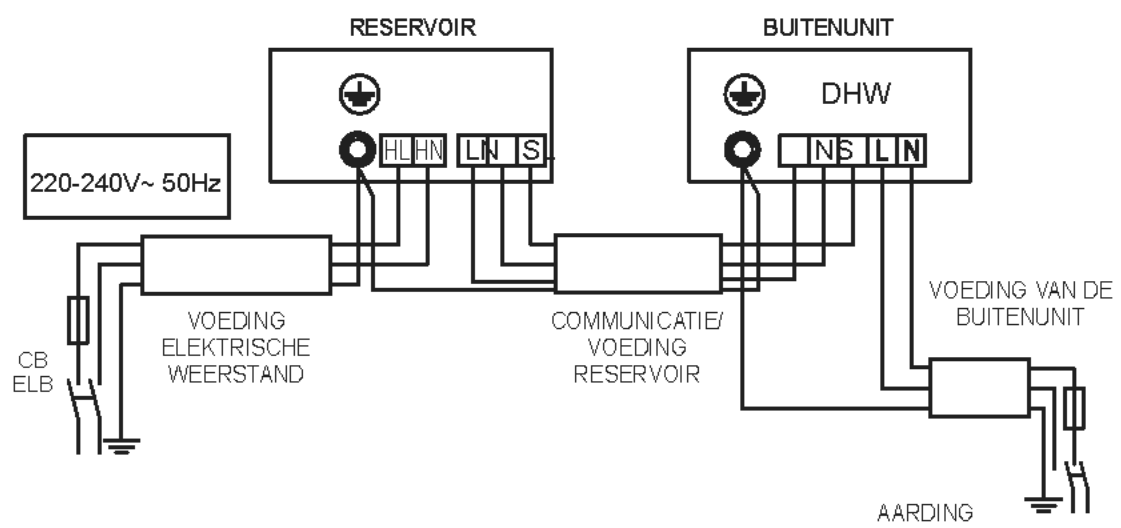

NEDERLANDS

3.4.3 - Controlelijst voor de installatieprocedures

Voor de voedingskabel wordt het model H05RN-F aangeraden.

Opstelling	
De vloer onder het reservoir moet in staat zijn het gewicht van de met water gevulde unit te ondersteunen.	<input type="checkbox"/>
Installatie in binnenruimtes (zoals een souterrain of garage) en in verticale positie. Beschut tegen vriestemperaturen.	<input type="checkbox"/>
Maatregelen die geschikt zijn om de zone bescherming te bieden tegen waterschade. Bijv. metalen afvoerbak die geïnstalleerd en aangesloten is op een daarvoor bestemde afvoer.	<input type="checkbox"/>
Voldoende ruimte voor het onderhoud van de waterketel.	<input type="checkbox"/>
De unit is NIET in enige berging of kleine ruimte geplaatst.	<input type="checkbox"/>
De plaats is vrij van corroderende elementen van ongeacht welke aard, zoals zwavel, fluor en chloor (deze elementen bevinden zich in aerosol, reinigingsmiddelen, bleekmiddelen, oplosmiddelen voor de reiniging, luchtverfrissers, lakken en oplosmiddelen, koudemiddelen en in vele andere commerciële of huishoudelijke producten). Bovendien kunnen een overmatige hoeveelheid stof en pluïsjes van invloed zijn op de werking van de unit, die dan vaker gereinigd moet worden.	<input type="checkbox"/>
De temperatuur van de omgevingslucht moet tussen -15°C en 43°C liggen. Als de temperatuur van de omgevingslucht de boven- en onderlimiet overschrijdt, worden de elektrische onderdelen geactiveerd om aan de warmwatervraag te voldoen.	<input type="checkbox"/>

Leidingen van de hydraulische installatie	
Het veiligheidsventiel moet correct geïnstalleerd zijn met een afvoerleiding aangesloten op een geschikte afvoer en beschermd tegen vorst.	<input type="checkbox"/>
Alle leidingen moeten correct geïnstalleerd zijn en mogen niet lekken.	<input type="checkbox"/>
De unit moet volledig met water gevuld worden.	<input type="checkbox"/>
De temperatuurbegrenzingsklep van het water of de menger (aangeraden) moeten geïnstalleerd worden volgens de specifieke instructies van de producent.	<input type="checkbox"/>

Installatie van de condensafvoerleiding	
De unit moet geplaatst worden met toegang tot een speciale pomp voor de afvoer of de drainage van de condens.	<input type="checkbox"/>
De condensafvoerleidingen moeten geïnstalleerd en aangesloten worden op een speciale pomp voor de afvoer of de drainage van de condens.	<input type="checkbox"/>

Elektrische aansluitingen	
Om correct te werken vereist de elektrische weerstand een voeding van 230 V.	<input type="checkbox"/>
De afmetingen van de bedrading en van de koppelingen moeten in overeenstemming zijn met alle van kracht zijnde plaatselijke voorschriften en met de vereisten die in deze handleiding staan.	<input type="checkbox"/>
De weerstand en de elektrische voeding moeten correct geaard zijn.	<input type="checkbox"/>
Er moet een zekering geïnstalleerd worden die tegen overbelasting beveiligd, dan wel een automatische veiligheidsschakelaar.	<input type="checkbox"/>



Revisie na de installatie	
Begrijp hoe de gebruikersinterfacemodule gebruikt moet worden om de diverse parameters en functies in te stellen.	<input type="checkbox"/>
Begrijp het belang van de inspectie/het routine-onderhoud van de bak en van de condensafvoerleidingen. Dit alles draagt bij aan de preventie van mogelijke verstoppingen van de afvoerleidingen, die tot gevolg hebben dat de condensafvoerbak overstroomt.	<input type="checkbox"/>

4 - TESTEN VAN DE WERKING

4.1 - VULLEN MET WATER VOORAFGAAND AAN DE INWERKINGSTELLING

Voordat deze unit in gebruik genomen wordt, dient men de volgende stappen te volgen.

Vullen met water: Als de unit voor de eerste keer gebruikt wordt, of opnieuw gebruikt wordt nadat het reservoir geleegd werd, dient men voorafgaand aan de inschakeling te controleren of het reservoir vol water is.

1. Open () de klep voor de inlaat van koud water en de klep voor uitlaat van warm water.
2. Vul het waterreservoir. Wanneer water uit de uitlaatklep stroomt, is het reservoir vol.
3. Sluit () de uitlaatklep van het warme water om de vulling te voltooien.



De inwerkingstelling zonder water in het reservoir kan de beschadiging van de elektrische hulpweerstand tot gevolg hebben. De fabrikant stelt zich op generlei wijze aansprakelijk voor schade die in dergelijke omstandigheden veroorzaakt wordt.

Na de inschakeling wordt het display verlicht. De gebruikers kunnen de unit bedienen met de knoppen op het bedieningspaneel.



Voordat de unit gereinigd, verplaatst, enz., wordt, moet het reservoir geleegd worden.

4. Sluit (↻) de inlaatklep van het koude water en open (↻) de uitlaatklep van het warme water.
5. Controleer of de afvoerklep geopend is (↻).
6. Leeg het reservoir.
5. Is de lediging klaar, vervang dan de ringmoer van de drainageleiding.
5. Sluit (↻) de afvoerklep.

4.2 - CONTROLE VOORAFGAAND AAN DE INWERKINGSTELLING

1. Controleer of de handelingen die op de controlelijst staan uitgevoerd zijn voordat met de werkingstest begonnen wordt.
2. Controleer de correcte installatie van het systeem.
3. Controleer de correcte aansluiting van de leidingen van het water/gas en van de bedrading.
4. Controleer de reguliere werking van de condensafvoer en de isolatie van alle hydraulische delen.
5. Controleer de correcte elektrische voeding.
6. Controleer de afwezigheid van lucht in de waterleiding en of alle kleppen opengaan.
7. Controleer de installatie van een apparaat dat efficiënt beveiligd tegen lekstroom.
8. Controleer de waterdruk in de inlaat (tussen 0,15MPa en 0,65MPa).

5 - WERKING

• Structuur van het systeem

De unit heeft twee soorten verwarmingsbronnen: warmtepomp en elektrische weerstand.

De unit zal de verwarmingsbron automatisch kiezen om het water op de nominale temperatuur te verwarmen.

• Weergave van de watertemperatuur

De temperatuur die op het display verschijnt is afhankelijk van de detectie van de maximale parameter van de bovenste sensor en van de onderste sensor.

• Verwarmingsbronnen

De verwarmingsbron wordt automatisch door de unit gekozen. Het is hoe dan ook mogelijk de elektrische weerstand met de hand te activeren.

• Werktemperatuurbereik

Instelling van het nominale temperatuurbereik van het water: 38~70°C.

Omgevingstemperatuurbereik voor de werking van de elektrische weerstand: -20~47°C.

Watertemperatuurlimieten:

Model	NEXYA DHW S5 E 190 + NEXYA DHW S5 E 190					
Omgevingstemp. (T4)	T4<-18	-18- T4≤ -12	-12- T4≤ -7	-7- T4≤ -2	-2- T4≤ 2	2<T4≤7
DHW	--	40	45	45	50	55
COOL+DHW	--	40	45	45	50	52
Omgevingstemp. (T4)	7<T4≤15	15- T4≤30	30<T4≤43	43- T4≤ 50	50<T4	--
DHW	55	52	50	--	--	--
COOL+DHW	52	52	50	50	--	--

- **Wisseling van verwarmingsbron**

Als de ingestelde nominale watertemperatuur hoger is dan de max. temp. (warmtepomp), dan activeert de unit eerst de warmtepomp op de max. temperatuur, stopt de warmtepomp daarna en activeert de elektrische weerstand, om het water continu te verwarmen, tot de nominale temperatuur bereikt is.

Als de elektrische weerstand met de hand in werking gesteld wordt met ingeschakelde warmtepomp, dan zullen de elektrische weerstand en de warmtepomp samen werken tot de temperatuur van het water de nominale temperatuur bereikt. Als dus een snelle verwarming gewenst is, activeer de elektrische weerstand dan met de hand.



De elektrische weerstand zal één keer ingeschakeld worden om bij te dragen aan de in uitvoering zijnde verwarming, als u de weerstand dan nog steeds wenst te gebruiken, druk dan opnieuw op het symbool "⏏".



Als alleen de elektrische weerstand gebruikt wordt, dient men voor de verwarming van het water een hogere nominale watertemperatuur in stellen, in het geval waarin de omgevingstemperatuur buiten het werkbereik van de warmtepomp ligt.

5.1 - FUNCTIES

5.1.1 - Wekelijkse desinfectiefuntie

In de desinfectiefase begint de unit het water onmiddellijk te verwarmen tot op 70°C om mogelijke Legionel-labacteriën in het waterreservoir te verwijderen.

Tijdens de desinfectie brandt de icoon "☀" op het display. De unit deactiveert de desinfectie als de watertemperatuur de 70°C overschrijdt waarna de icoon "☀" uitgaat.

5.1.2 - Vakantiefunctie

Druk op de knop "Ⓜ" om **VACATION** te selecteren, de unit zal het water automatisch tot 15°C verwarmen om tijdens de vakantieperiode energie te besparen.

5.1.3 - Functie stop op afstand

De gebruiker kan een schakelaar aansluiten. Als de schakelaar gesloten is, zal de stilstand van de unit geforceerd worden. Als de schakelaar opengaat, kan de unit normaal werken op grond van zijn instellingen.

5.1.4 - Zoekfunctie

Houd de knop "⓪" per 1 seconde ingedrukt om de werkparameters van het systeem een voor een in de aangeduide volgorde weer te geven, telkens wanneer op de knop "∧" of "∨" gedrukt wordt.

Nr.	Uren bit lager	Minuten bit hoger	Minuten bit lager	Unit	Uitleg
0	T	S	U	Temp./°C	T5U
1	T	S	L	Temp./°C	T5L
2	T	S	I	Temp./°C	--
3		T	S	Temp./°C	Temp. stilstand warmtepomp
4		T	3	Temp./°C	T3
5		T	4	Temp./°C	T4
6		T	P	Temp./°C	TP
7		T	H	Temp./°C	--
8		o	n	Werkwijze van de buitenunit	0: Uitschakeling 1: Koeling 2: Verwarming 3: Ventilatie 4: Ontvochtiging 5: / 6: Geforceerde koeling 7: Ontdooiing 8: Automatische reiniging 9: / 10: Geforceerde ontdooiing 11: / 12: Productie warm water

9	T	F	r	Werkfrequentie buitenunit	Voor het type Split wordt de effectieve werkfrequentie weergegeven
10		T	T	Temp./°C	Sterilisatietemperatuur
11		C	o	Stroom	Waarde van de stroom
12		F	0	Snelheidsbereik	--
13		E	o	Controlesom van de parameters	0 ~ 255
14	E	E	r	Opening elektronische expansieklep	--
15	E	E	C	Energievraag warmtepomp	0: NEE 1: JA
16	P	U	P	Waterpomp	--
17		P	S	1-weg elektroklep	--
18		F	T	Type ventilator	--
19		H	T	Regeling elektrische verwarming	Type regeling elektrische verwarming (0: Enkele regeling van de watertemperatuur; 1: Dubbele regeling van de watertemperatuur)
20		H	P	Regeling warmtepomp	Type regeling warmtepomp(0: Enkele regeling van de watertemperatuur; 1: Dubbele regeling van de watertemperatuur)
21	F	S	I	Elektro-mechanisch verwarmingselement van de compressor	--
22	S	I	o	Capaciteit van het waterreservoir	--
23	P	4	P	4-wegklep	--
24		U	U	Type machine	0: Niet gesplittede machine 1: Gesplittede machine
25		U	1	Uitvoering	Softwareversie host
26		U	2	Uitvoering	Softwareversie display
27		U	3	Uitvoering	Externe softwareversie
28		U	4	Code elektrische verwarming	0
29		U	T	Code machine	1
30	1	E	r	Defectcodes	Laatste defect (defectnummer)
31	2	E	r	Defectcodes	Op een na laatste defect (defectnummer)
32	3	E	r	Defectcodes	Van het derde tot het laatste defect (defectnummer)
33	H	H	H	Uitvoeringstijd onderhoud	Unit: Dag
34	T	L	F	Nominale bedrijfstemperatuur Logica	Nominale bedrijfstemperatuur Logica
35	E	n	d	--	EINDE

6 - BEDIENINGSPANEEL

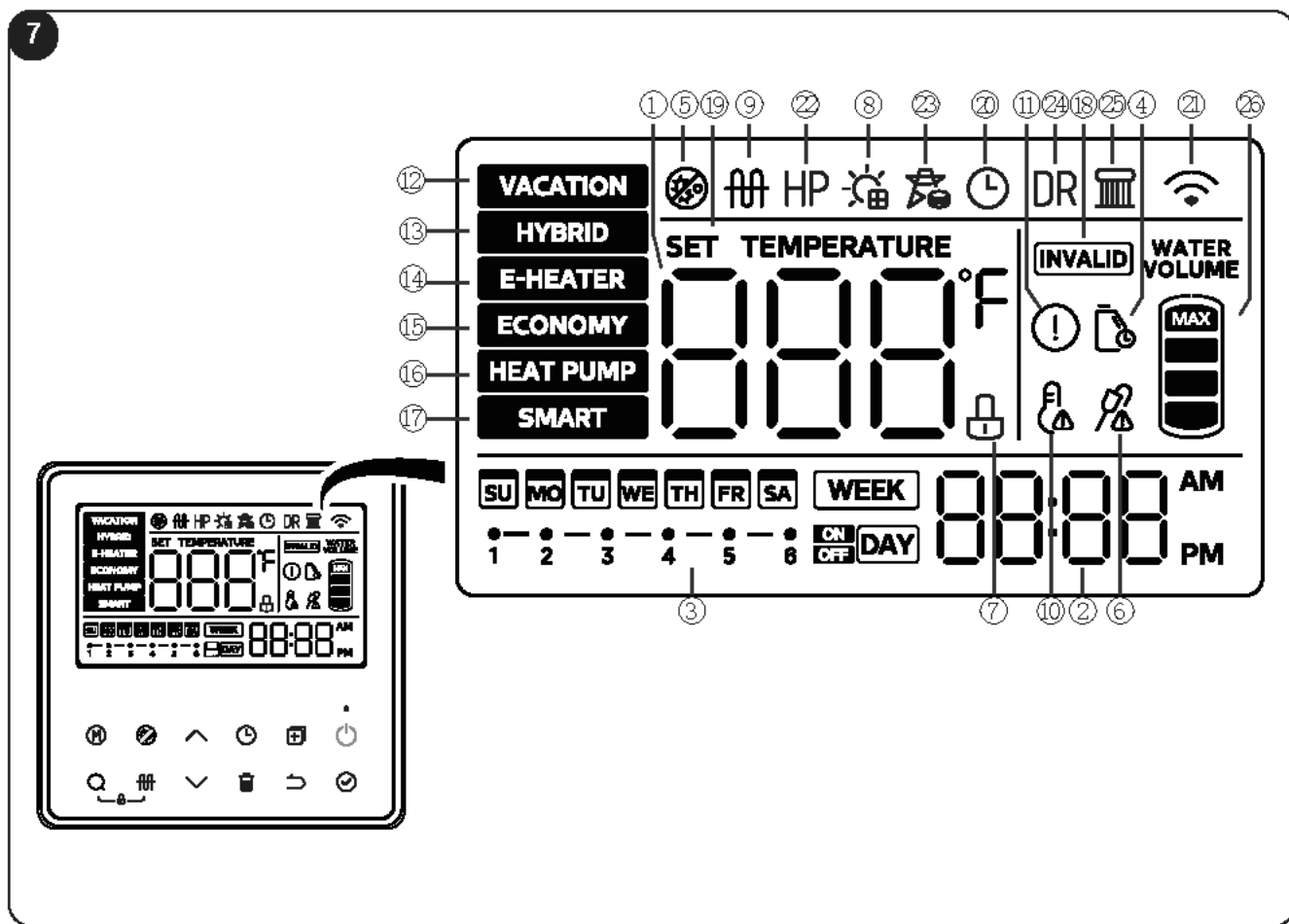

Nr.	Icoon	Beschrijving
1	888°F	8888 wordt verlicht met ontgrendeld scherm. Toont de watertemperatuur; Toont de resterende vakantiedagen; toont de bij de instellingen ingestelde temperatuur; Toont de instellingen van de unit/werkparameters, fout-/beveiligingscode op verzoek.
2	20:08	Instelling van de tijd en van de klok 20:08 toont de klok. Wanneer er een instelling voor de klok is.
3	WEEK DAY	Er zijn iconen voor de dag- en de week-TIMER. Als een timer ingesteld wordt, zal de icoon verlicht worden wanneer het scherm ontgrendeld wordt; Als geen enkele timer ingesteld wordt, blijft hij uit. Als de timer ingesteld wordt, knippert de overeenkomstige icoon met een frequentie van 2 Hz en wordt ook de timer ingeschakeld die ingesteld is.
4	Waterreservoir	Knippert om de gebruiker eraan te herinneren dat het onderhoud van het waterreservoir op handen is.

Nr.	Icoon	Beschrijving
5	Flame	Gaat branden wanneer de machine de desinfectie activeert.
6	Lock	Vergrendeling: Als het display vergrendeld is, gaat de icoon aan, in het tegengestelde geval zal hij uit gaan.
7	Sun	EVU: Wanneer het fotovoltaïsche signaal gedetecteerd wordt, gaat de icoon aan, de setpoint-temperatuur wordt op de maximale waarde gezet en de machine produceert snel warm water.
8	HP	E-heat: Wordt ingeschakeld wanneer de elektrische weerstand in werking is, zo niet dan blijft hij uit. OPMERKING: Wanneer de werkvoorwaarden voor de activering van deze functie niet aanwezig zijn, gaat de overeenkomstige icoon op de bedrade bediening kort aan om vervolgens uit te gaan.

Nr.	Icoon	Beschrijving
9		High temp. Alarm Wordt ingeschakeld wanneer de watertemperatuur de 50°C overschrijdt, zo niet dan blijft hij uit.
10		Error: Wordt ingeschakeld wanneer de unit zich in de situatie fout/beveiliging bevindt.
11		VACATION MODE: Voor de Vakantiemodus wordt het setpoint van het water ingesteld op 15°C. De modus handhaaft de lage temperatuur van het water in het reservoir, het verwarmt het water en de leidingen van de antivries voor en verlaagt zo de on/off-werking van het reservoir.
12		HYBRID MODE: Wanneer in de warmtepompmodus gewerkt wordt, werken de elektrische weerstand en de warmtepomp samen wanneer de omgevingstemperatuur extreem laag is of wanneer de warmtepomp lang in werking gebleven is zonder de ingestelde temperatuur te bereiken. Instelling standaard-fabrieksmodus, er wordt aangeraden deze modus in te stellen met warmteterugwinning COOL+DHW.
13		E-HEAT MODE: Gezamenlijke werking met de warmtepompmodus, de buitenunit met warmtepomp en de elektrische weerstand werken tegelijkertijd.
14		ECONOMY MODE: Volgens de werkmodus met warmtepomp wordt de buitenunit met warmtepomp verwarmd tot aan de maximale watertemperatuur voordat de elektrische hulpweerstand geactiveerd wordt voor de verwarming, de warmtepomp en de elektrische hulpweerstand zijn niet gelijktijdig geactiveerd. Er wordt aangeraden deze werkmodus te gebruiken wanneer alleen warm water geproduceerd wordt, om een grotere energiebesparing (energy saving) te verkrijgen. OPMERKING: De Energy-saving-modus maakt het mogelijk de inschakeling van de elektrische verwarming te beperken, met een grotere energiebesparing, maar het wordt afgeraden de optie COOL + DHW (koeling + productie warm water) in deze modus te gebruiken omdat die gemakkelijk van invloed kan zijn op het effect van de verwarming met warm water.

Nr.	Icoon	Beschrijving
15		SMART MODE: Onthoudt de gewoontes van de gebruiker met betrekking tot het warme water, van de laatste 7 dagen, en activeert de verwarming vervoegd op grond van de piekuren van het watergebruik van de gebruiker. Alle andere uren (wanneer de machine normaal gesproken niet ingeschakeld werd) zijn in de stand-bymodus, met gedeactiveerde verwarming (de gebruiker wordt aangeraden deze modus in te stellen na 7 dagen gewone en normale werking van de waterketel, om te voorkomen dat invloed uitgeoefend wordt op het normale gebruik van de waterketel omdat er geen registratie van de volledige gewoontes van de gebruiker is).
16		Wanneer de toets niet geldig is, knippert deze icoon 3 sec.
17		De icoon gaat aan wanneer de watertemperatuur ingesteld wordt.
18		De icoon gaat aan wanneer de klok ingesteld wordt.
19		Wireless: gaat aan wanneer de Wireless aangesloten is; gaat uit wanneer de Wireless niet aangesloten is; knippert met een frequentie van 2 Hz wanneer de Wireless ingesteld wordt.
20		HEAT PUMP ICON: Deze icoon gaat aan wanneer de warmtepomp in werking is en warm water produceert.
21		Smart Grid ICON: Wanneer het SG-sigitaal niet geldig is, wordt deze icoon niet verlicht.



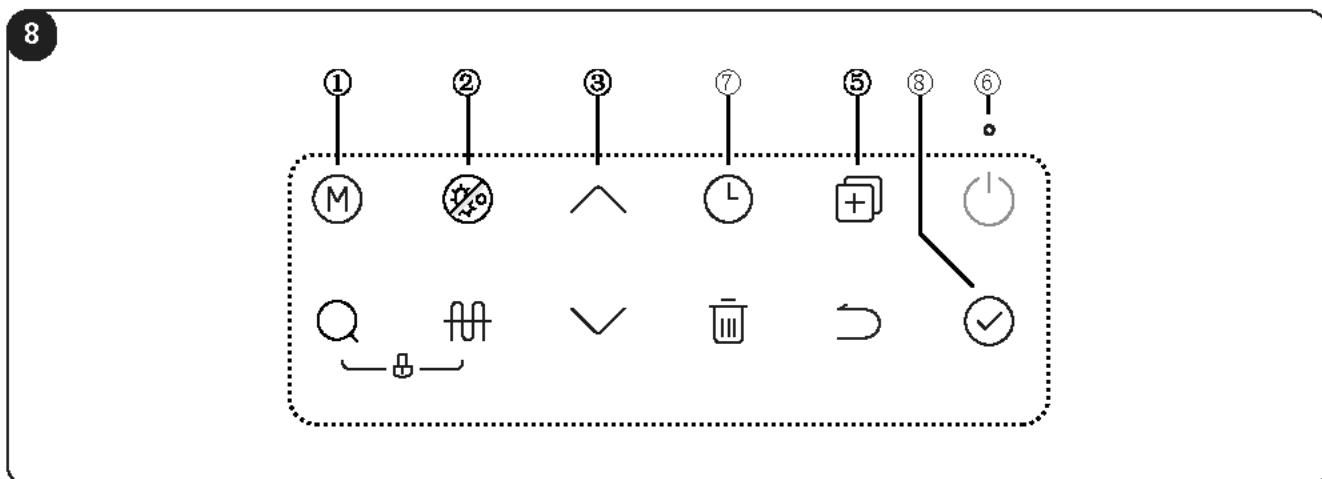

De bedieningen zijn alleen ingeschakeld wanneer het display vergrendeld is.









NEDERLANDS

Nr.	Icoon	Beschrijving
1		Druk op deze toets om de modus in onderstaande volgorde te veranderen: Standaard HYBRID Modus -> -> Modus Elektrische weerstand actief -> -> ECONOMY Modus -> -> Smart Modus -> -> Vakantie Modus (de dagen instellen) -> -> HYBRID Modus -> ...
2		Klik op de knop om de geforceerde sterilisatiefunctie te activeren, de icoon gaat aan en de unit verwarmt het water tot 70°C voor de desinfectie. Druk wanneer de machine gesteriliseerd is opnieuw op de knop om de functie te deactiveren, de icoon gaat uit.
		Deze toets wordt gebruikt om alle instellingen te annuleren . Houd met de wireless-verbinding de knop langer dan 8 sec. ingedrukt om de wireless-verbinding te verlaten.
3		Toename en afname <ul style="list-style-type: none"> Door met ontgrendeld scherm op de knop te drukken, neemt de overeenkomstige waarde toe/af. Door langer dan 1 sec. op de toets te drukken, neemt de waarde continu toe/af; Door op verzoek van de parameters erop te drukken voor de controle van de onderdelen, gaat men een pagina omhoog.
4		Controlefunctie parameters/status <ul style="list-style-type: none"> Houd op de hoofdinterface de zoektoets 1 seconde ingedrukt om naar de parametercontrolefunctie te gaan, gebruik de op-en-neer-toetsen om een andere parameter weer te geven. 30 seconden na de laatste activering van de op-en-neer-knoppen, of door op de Achteruit-knop of op de on/off-knop te drukken, kan de modus rechtstreeks verlaten worden; Deze functie is zowel bij ingeschakelde toestand als bij uitgeschakelde toestand toegankelijk.

Nr.	Icoon	Beschrijving
		Engineering-modus <ul style="list-style-type: none"> Houd op de hoofdinterface de kopieertoets 3 seconden ingedrukt om naar de engineering-modus te gaan; Met de op-en-neer-toetsen is het mogelijk de modus te selecteren, en ook de parameters. Druk na afloop van de handeling op de bevestigingsknop om naar de hoofdinterface terug te keren en de instellingen werkzaam te maken. Druk op de Return-knop (Achteruit) om naar de vorige interface terug te keren (interface voor selectie kanalen). 30 seconden na de laatste activering van de op-en-neer-knoppen, of door op de Achteruit-knop of op de on/off-knop te drukken, kan de modus rechtstreeks verlaten worden; De Engineering-modus is zowel bij ingeschakelde toestand als bij uitgeschakelde toestand toegankelijk. F13 - Instellingen van de prioriteiten voor de verwarming (AC) en de productie van warm water (DHW). Parameter 0: Prioriteit aan airconditioning; Parameter 1: Prioriteit aan warm water; De standaard-fabrieksinstelling is prioriteit aan de airconditioning.
5		
6		Knop voor inschakeling/uitschakeling Druk op de knop om het apparaat in te schakelen of uit te schakelen.

Nr.	Icoon	Beschrijving
7a		<p>TIMER (Daginstelling)</p> <ul style="list-style-type: none"> Druk op de knop TIMER om de icoon van de dagtimer " " in te stellen. Druk op de bevestigingsknop " " om naar de interface voor de instelling van de dagtimer te gaan. <p>De dagtimer is onderverdeeld in 6 tijdsintervallen, waarvan elk ingesteld kan worden als inschakeling, uitschakeling, instelling van de modus, watertemperatuur; is de gewenste modus eenmaal ingesteld, stel dan de watertemperatuur in en druk op de bevestigingsknop om naar de volgende tijdsperiode te gaan; wanneer het zesde tijdsinterval ingesteld is, regel dan de watertemperatuur, druk op de bevestigingsknop en keer terug naar de hoofdinterface; tijdens deze periode kan men op de Return-knop (Achteruit) " " drukken om terug te keren naar de vorige instelling of naar de hoofdinterface.</p> <ul style="list-style-type: none"> Wanneer het tijdstip van inschakeling en uitschakeling (on/off) ingesteld wordt, kan op de wisknop " " gedrukt worden. Op deze wijze wordt de ingestelde timer gewist en volgt de weergave van (- -). Mochten de tijdstippen elkaar overlappen, dan heeft de instelling een conflict. Het eerst ingestelde tijdsinterval zal dan gelden terwijl het volgende tijdsinterval als niet geldig beschouwd zal worden. De instelling van de dagtimer is zowel bij ingeschakelde toestand als bij uitgeschakelde toestand toegankelijk.

Nr.	Icoon	Beschrijving
7b		<p>TIMER (Weekinstelling)</p> <ul style="list-style-type: none"> Druk op de knop TIMER om de icoon van de weektimer " " in te stellen. Druk op de bevestigingsknop " " om naar de interface voor de instelling van de weektimer te gaan. <p>De weektimer heeft 7 dagen, voor iedere dag kunnen 6 tijdvensters ingesteld worden, zoals hiervoor beschreven; is de temperatuur van het zesde tijdvenster eenmaal ingesteld, druk dan op de bevestigingsknop om terug te keren naar de weekinstelling.</p> <p>Druk na de instelling van de watertemperatuur voor de 6e periode op de bevestigingsknop om terug te keren naar de selectie van de week; tijdens die periode kan op de Return-knop (Achteruit) " " gedrukt worden om terug te keren naar het vorige instellingsniveau of naar de hoofdinterface;</p> <ul style="list-style-type: none"> Wanneer het tijdstip van inschakeling of van uitschakeling (on/off) ingesteld wordt, kan men op de wisknop " " drukken om de tijd en de modus te herstellen en de watertemperatuur op de standaardwaarde in te stellen, gevolgd door de weergave van (- -). Mochten de tijdstippen elkaar overlappen, dan heeft de instelling een conflict. Het eerst ingestelde tijdsinterval zal dan gelden terwijl het volgende tijdsinterval als niet geldig beschouwd zal worden (modus Energy-saving, 60°C). Bij de instelling van de weektimer kan men in de weekselectie met de kopieerknop " " de instelling van een bepaalde dag opzoeken als te kopiëren basisdag. Selecteer daarna andere dagen, druk op de kopieerknop, nadat op de bevestigingsknop gedrukt is, om de instelling van de basisdag op de geselecteerde dag te kopiëren; De instelling van de weektimer is zowel bij ingeschakelde toestand als bij uitgeschakelde toestand toegankelijk.
8		<p>BEVESTIGEN</p> <p>Druk erop om de ingestelde parameters te bevestigen.</p>

6.1 - COMBINATIE VAN KNOPPEN

Met de combinatie van enkele toetsen is het mogelijk naar andere functies te gaan.

Instelling datum en tijd:

- Houd op de hoofdinterface de knop **TIMER 3 seconden** ingedrukt om naar de instelling van de datum te gaan.
- Druk op de OP/NEER-knop om de datum te selecteren.
- Druk op de bevestigingsknop om naar de instelling van de klok te gaan.
- Druk op de op/neer-knop om de tijd te wijzigen, houd hem ingedrukt om de tijd te doen toenemen/afnemen.
- Druk na het instellen van de knop op de bevestigingsknop om naar de hoofdinterface terug te keren en de instelling van de datum en de tijd te voltooien.
- 30 seconden na de laatste activering van de op/neer-knop, of door op de RETURN-knop (Achteruit) of op de ON/OFF-knop te drukken, kan de instelling van de datum en de tijd rechtstreeks verlaten worden.
- De instelling kan dus zowel bij ingeschakelde toestand als bij uitgeschakelde toestand uitgevoerd worden.

Wireless-functie:

- Houd op de hoofdinterface de knop **ON/ OFF 3 seconden** ingedrukt om naar de wireless-modus te gaan.
- Open de app **OS COMFORT**, selecteer de correcte productcategorie en ga verder met de configuratie zoals aangegeven door de app. Is de koppeling eenmaal voltooid, dan blijft de wireless-icoon verlicht.
- De wireless-koppeling kan tot 8 minuten duren, als de koppeling na 8 minuten niet lukt, gaat de wireless-icoon uit; het is mogelijk de koppeling opnieuw te proberen door de eerder genoemde handelingen te herhalen.
- Om de wireless-functie te resetten moet de wisknop 8 seconden ingedrukt gehouden worden.
- De instelling kan dus zowel bij ingeschakelde toestand als bij uitgeschakelde toestand uitgevoerd worden.

Kinderslotfunctie:

- Houd op de hoofdinterface de toetsen "Q" en "ff" **2 seconden tegelijkertijd** ingedrukt om de kinderslotfunctie te activeren.
- Om de bedieningen te ontgrendelen, houd de toetsen "Q" en "ff" **2 seconden tegelijkertijd** ingedrukt.
- In vergrendelde stand zal een icoon naast de weergave van de watertemperatuur verschijnen.

Keuze van het prioriteitsprogramma:

- Druk op de hoofdinterface **3 seconden** op de knop "+" om naar de engineering-modus te gaan en selecteer kanaal **F13** met de op/neer-knoppen.
- Om de prioriteit van de modus **airconditioning** te selecteren, stel kanaal **F13** dan in op "0" met de op/neer-knoppen en bevestig de keuze door op de bevestigingsknop "☑" te drukken.
- Om de prioriteit van de modus **productie warm water** te selecteren, stel kanaal **F13** dan in op "1" met de op/neer-knoppen en bevestig de keuze door op de bevestigingsknop "☑" te drukken.

6.2 - PRIORITEITSPROGRAMMA



Als de elektrische weerstand altijd geactiveerd wordt om warmte aan het water te verstrekken na de prioriteitsinstelling voor AC, zal het elektriciteitsverbruik groter zijn. Gedurende de maanden waarin de verwarming/koeling van de vertrekken minder belangrijk is, wordt aangeraden om het Prioriteitsprogramma op DHW in te stellen.



Als de DHW-functie ingesteld is als prioriteit en een veelvuldige inwerkingtreding ervan voorzien wordt, riskeert men verminderd comfort vanwege de onderbreking van de werking van AC. Gedurende de maanden waarin de verwarming/koeling van de vertrekken belangrijker is, wordt aangeraden om het Prioriteitsprogramma op AC in te stellen.

Wanneer meer binnenunits op de buitenunit aangesloten worden, kan de gebruiker de prioriteit voor de DHW-functie of voor de airconditioning (AC) instellen op de gebruikersinterface (zie vorige paragraaf).

Dit bepaalt hoe de buitenunit in werking zal treden in het geval van een gelijktijdig verzoek om inwerkingtreding door de meerdere binnenunits:

- Als de DHW-functie de prioriteit heeft, kan de buitenunit besluiten alleen voor DHW te werken terwijl de werking van AC in de wacht gezet wordt. In dit geval kan de buitenunit na afloop van de DHW-werking overgaan naar de AC-werking.
- Als de AC-functie de prioriteit heeft, kan de buitenunit besluiten alleen voor AC te werken en in dat geval kan de warmtepomp de DHW-productie starten. De buitenunit kan na afloop van de AC-werking overgaan naar de DHW-functie.

6.3 - WIRELESS-FUNCTIE (wifi)

Activeer de wireless-modus zoals beschreven in de vorige paragrafen.



De instructies voor de verbinding met het wifi-netwerk en het gebruik van de app kunnen worden gevonden op de website www.olimpiasplendid.it onder download.

6.4 - AUTOMATISCHE HERSTART

In geval van een elektrisch defect onthoudt de unit alle ingestelde parameters. Wanneer de voeding hersteld wordt, keert de unit terug naar de eerdere instellingen.

6.5 - AUTOMATISCHE VERGREDELING VAN HET DISPLAY

Wanneer gedurende 1 minuut geen enkele knop gebruikt wordt, wordt het scherm vergrendeld (en gaat uit) behalve wanneer een foutcode of een alarm aanwezig is.

Door op ongeacht welke toets te drukken, wordt het scherm ontgrendeld (en gaat aan).

Ga om deze functie te activeren naar kanaal 35 van de engineering-modus.

6.6 - AUTOMATISCHE BEVEILIGING VAN DE UNIT

Wanneer de automatische beveiliging ingeschakeld wordt, wordt het systeem uitgeschakeld en een autodiagnosefunctie gestart, als het probleem eenmaal verholpen is heeft de herstart plaats.

Wanneer de automatische beveiliging ingeschakeld wordt, knippert de icoon "ⓘ" en verschijnt de foutcode naast de aanwijzer van de watertemperatuur; de icoon en de foutcode verdwijnen niet zolang het probleem niet verholpen is.



De automatische beveiliging kan ook geactiveerd worden als de luchtinlaat of -uitlaat verstopt is, als de verdampers met te veel stof bedekt is of als de elektrische voeding niet correct is (overschrijdt het interval van 220-240V).

7 - PROBLEEMOPLOSSING

7.1 - TIPS VOOR ONECHTE FOUTEN

De compressor start niet onmiddellijk na de instelling.

- Alvorens de compressor te herstarten, wacht de unit 3 minuten om de druk van het systeem in balans te brengen; het betreft de logica van de automatische beveiliging van de unit.

De op het display weergegeven temperatuur daalt terwijl de unit in werking is.

- Wanneer de temperatuur van het bovenste deel van het reservoir heel veel hoger is dan die van het onderste deel, zal het warme water van het bovenste deel gemengd worden met het koude water van het onderste deel dat continu uit de inlaatkraan stroomt, zodat de temperatuur van het bovenste deel daalt.

De op het display weergegeven temperatuur daalt maar de unit blijft gesloten.

- Om te voorkomen dat de unit voortdurend inschakelt/uitschakelt (ON/OFF), zal de unit de verwarmingsbron pas activeren wanneer de temperatuur van het onderste deel van het reservoir minstens 6°C lager is dan de ingestelde temperatuur of dan de max. temperatuur.

De op het display weergegeven temperatuur daalt drastisch.

- Het reservoir is van het drukbestendige type en ingeval van een zeer hoge verwarmingsvraag zal het warme water snel afgegeven worden door het bovenste deel van het reservoir terwijl het koude water snel naar het onderste deel stroomt, wanneer het oppervlak van het koude water de bovenste temperatuursensor bereikt, zal de op het display weergegeven temperatuur drastisch dalen.

De op het display weergegeven temperatuur daalt sterkt maar er is nog een hoeveelheid warm water die opgenomen kan worden.

- De bovenste watersensor is op 1/4 van het bovenste reservoir geplaatst, wanneer de temperatuur op het display snel begint te dalen, betekent dit dat minstens 1/4 van het warme water in het reservoir beschikbaar is.

7.2 - PROBLEMEN EN OPLOSSINGEN

Slechte werking	Oorzaak en mogelijke oplossing
Het display wordt niet ingeschakeld/het water is koud.	Controleer of de omschakelaar van de lucht gesloten is/regel de hoge temperatuur.
Er komt geen warm water naar buiten.	Controleer of de leiding van de kraan vrij is; controleer of de druk van het water van de kraan niet te laag is.
Er komt water uit het veiligheidsventiel.	Als slechts een kleine hoeveelheid water waargenomen wordt, wegens de thermische uitzetting van het water, dan is er geen probleem; als echter een grote hoeveelheid water naar buiten komt, vervang dan het veiligheidsventiel.
De verwarming van het waterreservoir vergt te veel tijd.	Met een lage omgevingstemperatuur daalt de verwarmingssnelheid van de unit, een geheel normaal fenomeen. Controleer of de elektrische weerstand normaal werkt, controleer of de modus voor gelijktijdige activering van airconditioning + warmwaterproductie ingesteld is, in deze modus is de verwarmingssnelheid van het waterreservoir laag.
Werkt niet.	Is de zekering doorgebrand? Als de oorzaak de beveiliging van de unit is (zal de overeenkomstige beveiligingscode weergegeven worden). Als de watertemperatuur hoog is en niet de omstandigheden bereikt zijn die de inwerkingtreding van de unit toestaan.
De compressor werkt niet na de inschakeling.	Er is warm water in het reservoir dat gebruikt kan worden. Wanneer de voedingsschakelaar geactiveerd wordt, werkt de afgifte-eenheid van het warme water niet gedurende circa 3 minuten vanaf de stilstand van de werking, omdat de compressor niet gestart kan worden voordat 3 minuten vanaf de stilstand verstreken zijn. Wanneer geprobeerd wordt de voedingsschakelaar te activeren, kan de waterketel niet werken voordat 3 minuten vanaf de stilstand verstreken zijn.
Langzame stijging van de watertemperatuur.	Aangezien de watertemperatuur in het bovenste deel van het reservoir hoger is, is de watertemperatuur lager in het middelste en onderste deel. Men dient dus te wachten tot al het water in het reservoir dezelfde temperatuur heeft. Wanneer de watertemperatuur in het gehele reservoir substantieel gelijk is, stijgt de watertemperatuur sneller.
Het display van de lijncontroller geeft aan dat de watertemperatuur daalt tijdens de verwarming.	Wanneer de watertemperatuur in het bovenste deel van het reservoir heel veel hoger is dan die in het onderste deel, wegens de natuurlijke convectorie, worden het warme water en het koude water met elkaar gemengd waardoor de watertemperatuur in het bovenste deel daalt.

Slechte werking	Oorzaak en mogelijke oplossing
De watertemperatuur is aan het dalen. Verwarming laag of afwezig.	Om te voorkomen dat de unit te vaak inschakelt en uitschakelt, is er een voorwaarde voor de start en de regeling van de watertemperatuur. Wanneer het water niet gebruikt wordt, zal de buitenunit pas met verwarmen beginnen wanneer de watertemperatuur onder de ingestelde retourtemperatuur daalt. (De waarde van de retourtemperatuur kan ingesteld worden met de bedrade afstandsbediening).
Het display toont een onverwachte daling van de watertemperatuur.	Wanneer het warme water gebruikt wordt, moet het koude water het reservoir binnengaan om zich met het warme water te mengen waardoor natuurlijk een stratificatie tussen het warme en het koude water optreedt. De stratificatie tussen het warme en het koude water is natuurlijk, wanneer het koude water de temperatuursensor in het bovenste deel van het reservoir onderdompelt, zal de watertemperatuur onverwacht dalen. Het betreft een natuurlijk fenomeen dat te wijten is aan de hoge gebruikintensiteit van het waterreservoir van de unit.
Er wordt aangegeven dat de watertemperatuur sterk gedaald is. Maar er is nog warm water.	De temperatuursensor in het bovenste deel van het waterreservoir is op 1/4 van het reservoir geplaatst en de weergegeven watertemperatuur is de temperatuur die de sensor in het bovenste deel van het waterreservoir gedetecteerd heeft. Wanneer het water gebruikt wordt en de weergegeven watertemperatuur onverwacht daalt, is in het reservoir bijna 1/5 van het warme water nog beschikbaar voor gebruik. Wanneer het water gebruikt wordt, is er in het reservoir nog 1/5 van het warme water wanneer de watertemperatuur op het display onverwacht daalt.
Verschil tussen de weergegeven watertemperatuur en de ingestelde watertemperatuur.	Na de natuurlijke verspreiding van warmte zal de weergegeven temperatuur iets lager zijn, het betreft een natuurlijk fenomeen.
Tijdens de verwarmingsfase houdt de compressor op met werken en stopt de ventilator.	Bij een lage omgevingstemperatuur kan de verdampers bevroren en de warmtewisseling verlagen, op dit punt zal de ontdooiing geactiveerd worden. De compressor zal in werking treden in de ontdooiingsfase en de ventilator zal stoppen.
Veiligheidsventiel van stromend water.	Aangezien het waterreservoir zelf een onder druk staande gesloten houder is, is het water onderhevig aan thermische uitzetting wanneer het verwarmd wordt. Wanneer de druk in het reservoir de 0,8 Mpa overschrijdt, treedt het veiligheidsventiel in werking om het warme water naar buiten te laten en zo het reservoir te beschermen tegen de schade van excessieve druk of zelfs explosie.
De unit wordt verwarmd gedurende zekere tijd en geeft aan dat de temperatuur niet gestegen is.	Als de gebruiker doorgaat met het gebruiken van warm water, met als gevolg een verhoging van het koude water in het onderste deel van het reservoir, werkt de unit en verwarmt het water in het onderste deel waardoor de temperatuur in het bovenste deel van het reservoir niet aanzienlijk stijgt.
De gedetecteerde watertemperatuur is na de sterilisatie hoger dan de ingestelde temperatuur.	<p>De sterilisatie wordt uitgevoerd na een bepaalde tijdsperiode, in deze fase komen de weergegeven temperatuur en de door de gebruiker ingestelde temperatuur niet overeen. Het vergt veel tijd om de watertemperatuur in het reservoir van 70°C te laten dalen naar de door de gebruiker ingestelde temperatuur;</p> <p>Door de geforceerde sterilisatie of de automatische sterilisatie te activeren, bereikt de ingestelde temperatuur van de unit de 70°C (eenmaal effectief). Het symbool van de sterilisatie van het verwarmingsproces gaat branden. Heeft de watertemperatuur in het reservoir de 70°C eenmaal bereikt, om de sterilisatie te voltooien, dan gaat de icoon uit.</p>

7.3 - FOUTCODES

Foutcode	Beschrijving van het defect
Eh0b	Communicatiefout tussen reservoir en LCD-paneel.
EH00	Abnormale werkparameters machine.
EL01	Verkeerde communicatie tussen waterreservoir en buitenunit
PH15	Beveiliging tegen lekken
EC54	Fout TP
EC53	Fout T4
EC52	Fout T3
EH5L	Fout T5L
EH5U	Fout T5U
EH5d	Beveiliging uitschakeling elektrische verwarming
PHdH	Beveiliging tegen droge werking
EC51	Abnormale werkparameters van de buitenunit
PH23	Antivriesbeveiliging
PH24	Antivriesbeveiliging voor omstandigheden met lage temperaturen
EC72	Ventilator CC fan niet in fase
PC12	341 Beveiliging tegen te hoge spanning
PC00	Beveiliging IPM-module
PC01	Beveiliging tegen te hoge spanning
PC02	Beveiliging tegen max. temperatuur compressor
PC03	Beveiliging of afwijking systeemdruk
PC04	Beveiliging feedback compressor
PC08	Beveiliging stroom buitenunit
PC40	Communicatiefout externe hoofdbediening en geen communicatie driver chip
PC43	Beveiliging tegen abnormale fase compressor
PC44	Beveiliging snelheid 0 compressor
PC45	Beveiliging van synchronisatie 341PWM
PC46	Beveiliging tegen vastlopen compressor
PC49	Beveiliging tegen te hoge stroom compressor
PC51	Beveiliging te hoge temperatuur T2
PC52	Beveiliging te lage temperatuur T2
EC07	Beveiliging tegen vastlopen ventilator buitenunit
PH9b	Beveiliging tegen te hoge temperatuur voor waterreservoir
EC55	Defect sensor IGBT56 Defect sensor T2b



De hierboven opgesomde diagnostische codes zijn de codes die het meest voorkomen. Als een diagnostische code weergegeven wordt die geen deel uitmaakt van bovenstaande lijst, neem dan contact op met het technische servicecentrum met vermelding van het nummer dat op de omslag van deze handleiding staat.

8 - ONDERHOUD EN REINIGING



Controleer steeds, alvorens onderhoud of een reiniging uit te voeren, of de installatie uitgeschakeld is met de afstandsbediening en of de stekker uit het contact getrokken is (of de stroomopwaartse hoofdscheidingsschakelaar op "0" OFF gezet is).

8.1 - ONDERHOUD

Hierna volgen enkele handelingen die uitgevoerd moeten worden ten behoeve van het correcte onderhoud van de unit:

- Controleer de aansluiting tussen stekker en stopcontact en sluit de bedrading op reguliere wijze aan op de aarde;
- In enkele koude zones (onder de 0°C), of als het systeem lange tijd niet werkt, moet al het water afgevoerd worden om bevriezing in het reservoir en beschadiging van de elektrische weerstand te voorkomen.
- Er wordt aangeraden de binnenkant van het reservoir en de elektrische weerstand om de zes maanden te reinigen om efficiënte prestaties te behouden.
- Controleer de anodestaaf om de zes maanden en vervang hem indien hij versleten is. Neem voor meer informatie contact op met de leverancier of het servicecentrum.
- Als het watervolume in de uitlaat voldoende is, wordt aangeraden een lage temperatuur in te stellen om de warmte-afgifte te verlagen, kalkaanslag te voorkomen en energie te besparen.

8.1.1 - Voordat het systeem voor lange tijd uitgeschakeld wordt

- Sluit de voeding af;
- Voer al het water uit het reservoir en uit de leiding af en sluit alle kleppen;
- Controleer regelmatig de interne onderdelen.

8.1.2 - Vervang feroede

- Schakel de voeding uit en sluit de waterinlaatklep.
- Open de warmwaterkraan en verlaag de druk in de interne houder.
- Open de afvoerlep en voer het water af tot het ophoudt met stromen.
- Trek de anodestaaf naar buiten.
- Vervang de anodestaaf door een nieuwe staaf en controleer of deze hermetisch afgesloten is.
- Open de kraan voor de inlaat van koud water tot het water uit de uitlaatkraan stroomt, sluit vervolgens de uitlaatkraan van het water.
- Schakel de unit in en herstart hem.



Aangezien de anodestaaf vervangen moet worden door hem van bovenaf naar buiten te trekken, moet boven het hoogste punt van het systeem minstens 800 mm vrij blijven om de vervanging van de staaf mogelijk te maken.



De vervanging van de anodestaaf moet uitgevoerd worden door een gespecialiseerde technicus van het servicecentrum, vervang de anodestaven niet zonder autorisatie omdat het reservoir beschadigd zou kunnen raken.

8.1.3 - Vervanging batterij bedieningspaneel

Het zou nodig kunnen zijn om de batterij van het bedieningspaneel te vervangen. Handel als volgt:

- Draai de schroeven los waarmee de plastic behuizing vastgezet is en verwijder die.
- Verwijder de plastic bescherming (A) die zich aan de binnenkant van de eerder verwijderde behuizing bevindt.
- Verwijder de plastic bescherming (A) door een schroevendraaier als hefboom te gebruiken in de twee punten (B) om het bedieningspaneel (C) te openen.
- Verwijder de te vervangen batterij.
- Breng de nieuwe batterij in positie in de daarvoor bestemde uitsparing (D).
- Sluit het geheel weer door de handelingen voor de demontage in omgekeerde volgorde uit te voeren.

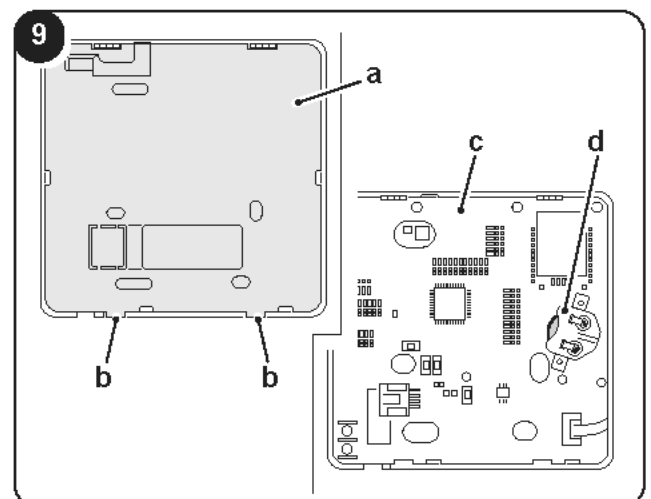



GEVAAR VOOR INSLIKKEN:
dit product bevat een knoop- of muntbatterij.



BUITEN HET BEREIK VAN KINDEREN HOUDEN; als vermoed wordt dat de batterijen ingeslikt of in een lichaamsopening gestoken zijn, wendt u zich dan onmiddellijk tot een arts.



Inslikken kan gevaarlijke chemische brandwonden, perforatie van zacht weefsel en de dood veroorzaken.

Binnen 2 uur na inslikking kunnen ernstige brandwonden ontstaan. Wendt u zich onmiddellijk tot een arts als u vermoed dat een batterij ingeslikt of in een lichaamsopening gestoken is.



- Verwijder en recycle de gebruikte batterijen onmiddellijk, of voer ze af, en doe dit volgens de plaatselijke voorschriften en houd ze ver van kinderen. Voer de batterijen **NIET** samen met huishoudelijk afval en verbrand ze **NIET**.
- Ook gebruikte batterijen kunnen ernstig letsel of de dood veroorzaken.
- Bel een plaatselijk antigifcentrum voor informatie over de behandeling.
- De niet-oplaadbare batterijen mogen niet opgeladen worden.
- Forceer niet de ontlading, de oplading, de demontage, de verwarming boven de wettelijke limieten (-20-70 °C), of de verbranding. Doet u dat wel dan kan letsel optreden als gevolg van ontluchting, lekken of explosies met als gevolg de vorming van chemische luchtballen.
- Controleer of de batterijen correct geplaatst zijn volgens de polariteit (+ en -).
- Verwijder en recycle onmiddellijk de batterijen van apparatuur die lange tijd niet gebruikt wordt, of voer deze batterijen af, volgens de plaatselijke voorschriften.



Voer de batterijen niet af als gemengd stedelijk afval. Raadpleeg de plaatselijke wetten voor de correcte afvoer van de batterijen.

De batterijen hebben een chemisch symbool op het onderste gedeelte van de icoon voor verwijdering. Dit chemische symbool geeft aan dat de batterij een zwaar metaal bevat dat een bepaalde concentratie overschrijdt. Een voorbeeld is Pb: Lood (>0,004%).



De apparaten en batterijen moeten verwerkt worden in een structuur die gespecialiseerd is voor hergebruik, recycling en terugwinning.

8.2 - PERIODIEK ONDERHOUD

	Te controleren inhoud	In acht te nemen frequentie	Uit te voeren ingreep
1	Luchtfilter (ingang/uitgang)	Iedere maand	Reinig het filter.
2	Anodestaaf	Om de zes maanden	Vervang de staaf indien hij versleten is.
3	Binnenkant reservoir	Om de zes maanden	Reinig het reservoir.
4	Elektrische ketel	Om de zes maanden	Reinig de elektrische ketel.
5	Veiligheidsventiel	Ieder jaar	Activeer de knop van het veiligheidsventiel om er zeker van te zijn dat de waterleidingen vrij zijn.
			Als het water niet vrij stroomt bij het activeren van de knop, moet het veiligheidsventiel vervangen worden.



0 - ΣΥΜΒΟΛΟΓΙΑ	3
0.1 - ΓΕΝΙΚΕΣ ΠΡΟΕΙΔΟΠΟΙΗΣΕΙΣ	3
1 - ΠΕΡΙΓΡΑΦΗ ΣΥΣΚΕΥΗΣ(Εικ.1)	5
1.1 - ΚΑΤΑΛΟΓΟΣ ΕΞΑΡΤΗΜΑΤΩΝ ΠΟΥ ΠΑΡΕΧΟΝΤΑΙ (Εικ.2)	5
1.2 - ΠΑΡΑΛΑΒΗ ΚΑΙ ΑΠΟΣΥΣΚΕΥΑΣΙΑ	6
2 - ΤΡΟΠΟΣ ΕΓΚΑΤΑΣΤΑΣΗΣ	6
2.1 - ΠΡΟΕΙΔΟΠΟΙΗΣΕΙΣ ΕΓΚΑΤΑΣΤΑΣΗΣ	6
2.2 - ΔΙΑΔΙΚΑΣΙΕΣ ΕΓΚΑΤΑΣΤΑΣΗΣ.....	8
3 - ΕΓΚΑΤΑΣΤΑΣΗ	8
3.1 - ΚΥΚΛΩΜΑ ΨΥΚΤΙΚΟΥ ΜΕΣΟΥ R32	10
3.2 - ΣΩΛΗΝΩΣΗ ΨΥΚΤΙΚΟΥ ΜΕΣΟΥ R32.....	10
3.3 - ΕΛΑΧΙΣΤΕΣ ΑΠΑΙΤΗΣΕΙΣ ΧΩΡΟΥ	11
3.4 - ΗΛΕΚΤΡΙΚΗ ΣΥΝΔΕΣΗ	11
3.4.1 - Προδιαγραφές τροφοδοσίας.....	11
3.4.2 - Διάγραμμα συνδεσμολογίας συστήματος.....	12
3.4.3 - Κατάλογος ελέγχου για τις διαδικασίες εγκατάστασης.....	13
4 - ΔΟΚΙΜΕΣ ΛΕΙΤΟΥΡΓΙΑΣ	13
4.1 - ΠΛΗΡΩΣΗ ΜΕ ΝΕΡΟ ΠΡΙΝ ΑΠΟ ΤΗ ΛΕΙΤΟΥΡΓΙΑ.....	13
4.2 - ΕΛΕΓΧΟΣ ΠΡΙΝ ΑΠΟ ΤΗ ΛΕΙΤΟΥΡΓΙΑ	14
5 - ΛΕΙΤΟΥΡΓΙΑ	14
5.1 - ΛΕΙΤΟΥΡΓΙΕΣ	15
5.1.1 - Εβδομαδιαία λειτουργία απολύμανσης.....	15
5.1.2 - Λειτουργία διακοπών	15
5.1.3 - Λειτουργία απομακρυσμένης απενεργοποίησης	15
5.1.4 - Λειτουργία αναζήτησης.....	15
6 - ΠΙΝΑΚΑΣ ΕΛΕΓΧΟΥ	17
6.1 - ΣΥΝΔΥΑΣΜΟΣ ΠΛΗΚΤΡΩΝ	21
6.2 - ΠΡΟΓΡΑΜΜΑ ΠΡΟΤΕΡΑΙΟΤΗΤΑΣ.....	21
6.3 - ΑΣΥΡΜΑΤΗ ΛΕΙΤΟΥΡΓΙΑ (Wi-Fi).....	22
6.4 - ΑΥΤΟΜΑΤΗ ΕΠΑΝΕΚΚΙΝΗΣΗ.....	22
6.5 - ΑΥΤΟΜΑΤΟ ΚΛΕΙΔΩΜΑ ΟΘΟΝΗΣ	22
6.6 - ΑΥΤΟΜΑΤΗ ΠΡΟΣΤΑΣΙΑ ΜΟΝΑΔΑΣ	22
7 - ΕΠΙΛΥΣΗ ΠΡΟΒΛΗΜΑΤΩΝ	22
7.1 - ΠΡΟΤΑΣΕΙΣ ΓΙΑ ΨΕΥΔΗ ΣΦΑΛΜΑΤΑ.....	22
7.2 - ΠΡΟΒΛΗΜΑΤΑ ΚΑΙ ΛΥΣΕΙΣ	23
7.3 - ΚΩΔΙΚΟΙ ΣΦΑΛΜΑΤΩΝ	25
8 - ΣΥΝΤΗΡΗΣΗ ΚΑΙ ΚΑΘΑΡΙΣΜΟΣ	26
8.1 - ΣΥΝΤΗΡΗΣΗ	26
8.1.1 - Πριν κλείσετε το σύστημα για μεγάλο χρονικό διάστημα.....	26
8.1.2 - Αντικατάσταση ανόδου	26
8.1.3 - Αντικατάσταση της μπαταρίας του πίνακα ελέγχου	26
8.2 - ΠΕΡΙΟΔΙΚΗ ΣΥΝΤΗΡΗΣΗ	27



ΑΠΟΡΡΙΨΗ

Το σύμβολο στο προϊόν ή την συσκευασία δείχνει πως το προϊόν δεν πρέπει να θεωρείται κοινό οικιακό απόρριμμα, αλλά πρέπει να γίνεται η αποκομιδή του σε κατάλληλο κέντρο ανακύκλωσης για ηλεκτρικές και ηλεκτρονικές συσκευές. Η ορθή απόρριψη του προϊόντος οδηγεί στην αποφυγή αρνητικών συνεπειών για το περιβάλλον και την υγεία, που θα μπορούσαν να δημιουργηθούν από την ακατάλληλη απόρριψή του. Για περισσότερες πληροφορίες ανακύκλωσης αυτού του προϊόντος, επικοινωνήστε με το γραφείο του δήμου, την τοπική υπηρεσία αποκομιδής απορριμμάτων ή το κατάστημα αγοράς του προϊόντος. Αυτή η διαδικασία ισχύει μόνο στα κράτη μέλη της ΕΕ.

Οι εικόνες στο εγχειρίδιο είναι μόνο για επεξηγηματικούς σκοπούς.
Μπορεί να διαφέρουν ελαφρώς από το προϊόν που αγοράστηκε.

0 - ΣΥΜΒΟΛΟΓΙΑ

Τα εικονογράμματα που αναφέρονται στο παρόν κεφάλαιο επιτρέπουν την γρήγορη και σαφή παροχή των απαραίτητων πληροφοριών για τη σωστή χρήση της μηχανής και τις συνθήκες ασφαλείας.



Περιεχόμενα

Οι παράγραφοι που σημειώνονται με αυτό το σύμβολο περιέχουν πολύ σημαντικές πληροφορίες και συστάσεις, ειδικά όσο αφορά στην ασφάλεια. Η μη τήρησή τους μπορεί να επιφέρει:

- κίνδυνο για την ακεραιότητα των χειριστών
- απώλεια της συμφωνημένης εγγύησης
- άρνηση ευθύνης από την πλευρά της εταιρίας κατασκευής.



ΚΙΝΔΥΝΟΣ

Επισημαίνει ότι η συσκευή χρησιμοποιεί εύφλεκτο ψυκτικό. Αν υπάρχει διαρροή ψυκτικού υγρού το οποίο θα εκτεθεί σε εξωτερική πηγή καύσης, υπάρχει κίνδυνος πυρκαγιάς.



ΕΠΙΚΙΝΔΥΝΗ ΗΛΕΚΤΡΙΚΗ ΤΑΣΗ

Επισημαίνει στο ενδιαφερόμενο προσωπικό ότι η εργασία που περιγράφεται, αν δεν ολοκληρωθεί τηρώντας τους κανονισμούς ασφαλείας, ενέχει τον κίνδυνο ηλεκτροπληξίας.



ΓΕΝΙΚΟΣ ΚΙΝΔΥΝΟΣ

Επισημαίνει στο ενδιαφερόμενο προσωπικό ότι η εργασία που περιγράφεται, αν δεν ολοκληρωθεί τηρώντας τους κανονισμούς ασφαλείας, ενέχει τον κίνδυνο φυσικών τραυματισμών.

0.1 - ΓΕΝΙΚΕΣ ΠΡΟΕΙΔΟΠΟΙΗΣΕΙΣ

ΚΑΤΑ ΤΗ ΧΡΗΣΗ ΗΛΕΚΤΡΙΚΟΥ ΕΞΟΠΛΙΣΜΟΥ, ΠΡΕΠΕΙ ΠΑΝΤΑ ΝΑ ΤΗΡΟΥΝΤΑΙ ΟΙ ΒΑΣΙΚΕΣ ΠΡΟΦΥΛΑΞΕΙΣ ΑΣΦΑΛΕΙΑΣ ΩΣΤΕ ΝΑ ΜΕΙΩΘΟΥΝ ΟΙ ΚΙΝΔΥΝΟΙ ΠΥΡΚΑΓΙΑΣ, ΗΛΕΚΤΡΟΠΛΗΞΙΑΣ ΚΑΙ ΤΡΑΥΜΑΤΙΣΜΩΝ ΣΕ ΑΤΟΜΑ ΣΥΜΠΕΡΙΛΑΜΒΑΝΟΜΕΝΩΝ ΟΣΩΝ ΑΚΟΛΟΥΘΟΥΝ:



1. Το έγγραφο είναι εμπιστευτικό σύμφωνα με το νόμο απαγορεύεται η αναπαραγωγή ή η κοινοποίηση σε τρίτους χωρίς τη ρητή άδεια της OLIMPIA SPLENDID. Οι συσκευές μπορούν να υποβληθούν σε ενημερώσεις και να φέρουν λεπτομέρειες διαφορετικές από εκείνες που απεικονίζονται, χωρίς αυτό να αποτελέσει ανασταλτικό παράγοντα για το περιεχόμενο αυτού του εγχειριδίου.
2. Διαβάστε προσεκτικά το παρόν εγχειρίδιο πριν να προχωρήσετε σε οποιοδήποτε χειρισμό (εγκατάσταση, συντήρηση, χρήση) και ακολουθήστε πιστά όσα αναφέρονται στα επόμενα κεφάλαια.
3. Πρέπει να γίνουν γνωστές σε όλο το ενδιαφερόμενο προσωπικό και στην εγκατάστασης του μηχανήματος οι παρούσες οδηγίες.
4. Η ΚΑΤΑΣΚΕΥΑΣΤΡΙΑ ΕΤΑΙΡΙΑ ΔΕΝ ΑΝΑΛΑΜΒΑΝΕΙ ΚΑΜΙΑ ΕΥΘΥΝΗ ΓΙΑ ΤΡΑΥΜΑΤΙΣΜΟΥΣ ΣΕ ΑΤΟΜΑ Ή ΠΡΑΓΜΑΤΑ ΠΟΥ ΠΡΟΚΥΠΤΟΥΝ ΑΠΟ ΜΗ ΤΗΡΗΣΗ ΤΩΝ ΚΑΝΟΝΙΣΜΩΝ ΠΟΥ ΠΕΡΙΕΧΕΙ ΤΟ ΠΑΡΟΝ ΕΓΧΕΙΡΙΔΙΟ.
5. Η κατασκευάστρια εταιρία διατηρεί κάθε νόμιμο δικαίωμα ώστε να επιφέρει τροποποιήσεις σε οποιαδήποτε στιγμή στα μοντέλα του, διατηρώντας τα βασικά χαρακτηριστικά που περιγράφονται στο παρόν εγχειρίδιο.
6. Η μονάδα πρέπει να είναι αποτελεσματικά γειωμένη.
7. Κοντά στην παροχή ρεύματος πρέπει να εγκατασταθεί ένας διακόπτης προστασίας από διαρροή γης.
8. Μην αφαιρείτε, καλύπτετε ή κάνετε δυσανάγνωστες μόνιμες πληροφορίες, όπως οδηγίες, γενικές επικέτες ή επικέτες δεδομένων στο εξωτερικό της μονάδας ή στο εσωτερικό των πινάκων της.
9. Κατά τη διάρκεια της εγκατάστασης και σε κάθε χειρισμό συντήρησης, είναι απαραίτητη η

τήρηση των προειδοποιήσεων που αναφέρονται στο παρόν εγχειρίδιο και στις ανάλογες επικέτες που βρίσκονται στο εσωτερικό των συσκευών καθώς και η λήψη κάθε μέτρου κοινής λογικής και των Κανονισμών Ασφαλείας που ισχύουν στον χώρο εγκατάστασης.



10. Για την εγκατάσταση αυτής της μονάδας απαιτείται εξειδικευμένος τεχνικός. Η ελαττωματική εγκατάσταση μπορεί να οδηγήσει σε διαρροές νερού, ηλεκτροπληξία και πυρκαγιές.



11. Για το χειρισμό, την επισκευή και/ή το σέρβις της μονάδας, ζητήστε εξειδικευμένο τεχνικό ή επικοινωνήστε με το τμήμα σέρβις.



12. Η ηλεκτρική σύνδεση πρέπει να είναι σύμφωνη με τις οδηγίες του τοπικού προμηθευτή ηλεκτρικού ρεύματος, της τοπικής εταιρείας ηλεκτρισμού και του παρόντος εγχειριδίου.



13. Ποτέ μην χρησιμοποιείτε καλώδια και ασφάλειες με λάθος ονομαστική ένταση ρεύματος, διαφορετικά η μονάδα μπορεί να πάθει βλάβη, προκαλώντας πυρκαγιά.

14. Ποτέ μη χρησιμοποιείτε εύφλεκτα σπρέι όπως λακ, στερεωτικά ή χρώματα κοντά στη μονάδα.

15. Αν το καλώδιο τροφοδοσίας είναι κατεστραμμένο πρέπει να αντικατασταθεί από τον κατασκευαστή ή από την τεχνική υπηρεσία υποστήριξης ή από κάποιο παρόμοιο ικανό πρόσωπο, ώστε να αποφευχθεί κάθε κίνδυνος.



16. Η θερμοκρασία του νερού μπορεί να ξεπεράσει τους 50°C, προκαλώντας άμεσο ζεμάτισμα και σοβαρά εγκαύματα. Συνιστάται η χρήση ειδικών βαλβίδων περιορισμού της θερμοκρασίας του νερού.



17. Μην αγγίζετε (εφόσον λειτουργεί) τη συσκευή με βρεγμένα χέρια. Κίνδυνος πυρκαγιάς ή ηλεκτροπληξίας.

18. Το ύψος εγκατάστασης της μονάδας τροφοδοσίας πρέπει να είναι μεγαλύτερο από 1,8 m. Σε περίπτωση πιτσιλίσματος νερού, απομακρύνετε τη μονάδα τροφοδοσίας από το νερό.

19. Μια μονόδρομη βαλβίδα (διατίθεται ως αξεσουάρ, βλ. σχετική ενότητα) πρέπει να εγκατασταθεί στην πλευρά εισροής του νερού.

20. Κατά τη λειτουργία, είναι φυσιολογικό να στάζει νερό από την οπή της βαλβίδας ασφαλείας. Ωστόσο, εάν υπάρχει υπερβολική διαρροή νερού, επικοινωνήστε με το τμήμα σέρβις.

21. Μετά από μακρά περίοδο χρήσης, ελέγξτε τη βάση και τα εξαρτήματα της μονάδας. Σε περίπτωση βλάβης, η μονάδα μπορεί να παρουσιάσει βλάβη και να προκαλέσει τραυματισμό.

22. Τοποθετήστε τον εύκαμπτο σωλήνα εξαγωγής με τέτοιο τρόπο ώστε να εξασφαλίζεται ομαλή εκκαθάριση.

23. Η λανθασμένη εφαρμογή ενός συστήματος αποχέτευσης μπορεί να προκαλέσει διαρροές νερού που προκαλούν ζημιές σε τμήματα του κτιρίου, έπιπλα κ.λπ.



24. Μην αγγίζετε τα εσωτερικά μέρη του μηχανήματος.



25. Μην αφαιρείτε την πρόσοψη, καθώς εκτίθενται ηλεκτροφόρα μέρη που βρίσκονται υπό τάση. Μην διακόπτετε την παροχή ρεύματος.

26. Το σύστημα απενεργοποιεί και ενεργοποιεί αυτόματα τη θέρμανση. Απαιτείται συνεχής παροχή ρεύματος για τη θέρμανση του νερού, εκτός από τις εργασίες σέρβις και συντήρησης.



Το παρόν προϊόν θα πρέπει να χρησιμοποιείται μόνο βάσει των προδιαγραφών που υποδεικνύονται στο παρόν εγχειρίδιο. Η διαφορετική από αυτή που προδιαγράφεται μπορεί να προκαλέσει σοβαρό τραυματισμό.

Ο ΚΑΤΑΣΚΕΥΑΣΤΗΣ ΔΕΝ ΑΝΑΛΑΜΒΑΝΕΙ ΚΑΜΙΑ ΕΥΘΥΝΗ ΓΙΑ ΤΡΑΥΜΑΤΙΣΜΟΥΣ ΣΕ ΑΤΟΜΑ Ή ΠΡΑΓΜΑΤΑ ΠΟΥ ΠΡΟΚΥΠΤΟΥΝ ΑΠΟ ΜΗ ΤΗΡΗΣΗ ΤΩΝ ΚΑΝΟΝΙΣΜΩΝ ΠΟΥ ΠΕΡΙΕΧΕΙ ΤΟ ΠΑΡΟΝ ΕΓΧΕΙΡΙΔΙΟ.

1 - ΠΕΡΙΓΡΑΦΗ ΣΥΣΚΕΥΗΣ (Εικ.1)

1. Άνοδος
2. Βαλβίδα ασφαλείας
3. Έξοδος νερού
4. Αισθητήρας ανώτερης θερμοκρασίας
5. Αισθητήρας κατώτερης θερμοκρασίας
6. Χαιρολαβή
7. Είσοδος νερού
8. Είσοδος αερίου

9. Έξοδος αερίου
10. Σωλήνας εκκένωσης
11. Ηλεκτρική αντίσταση
12. Καπάκι
13. Κάλυμμα ηλεκτρικού πίνακα
14. Πίνακας εντολών
15. Αισθητικός πίνακας
16. Κάλυμμα πίνακα

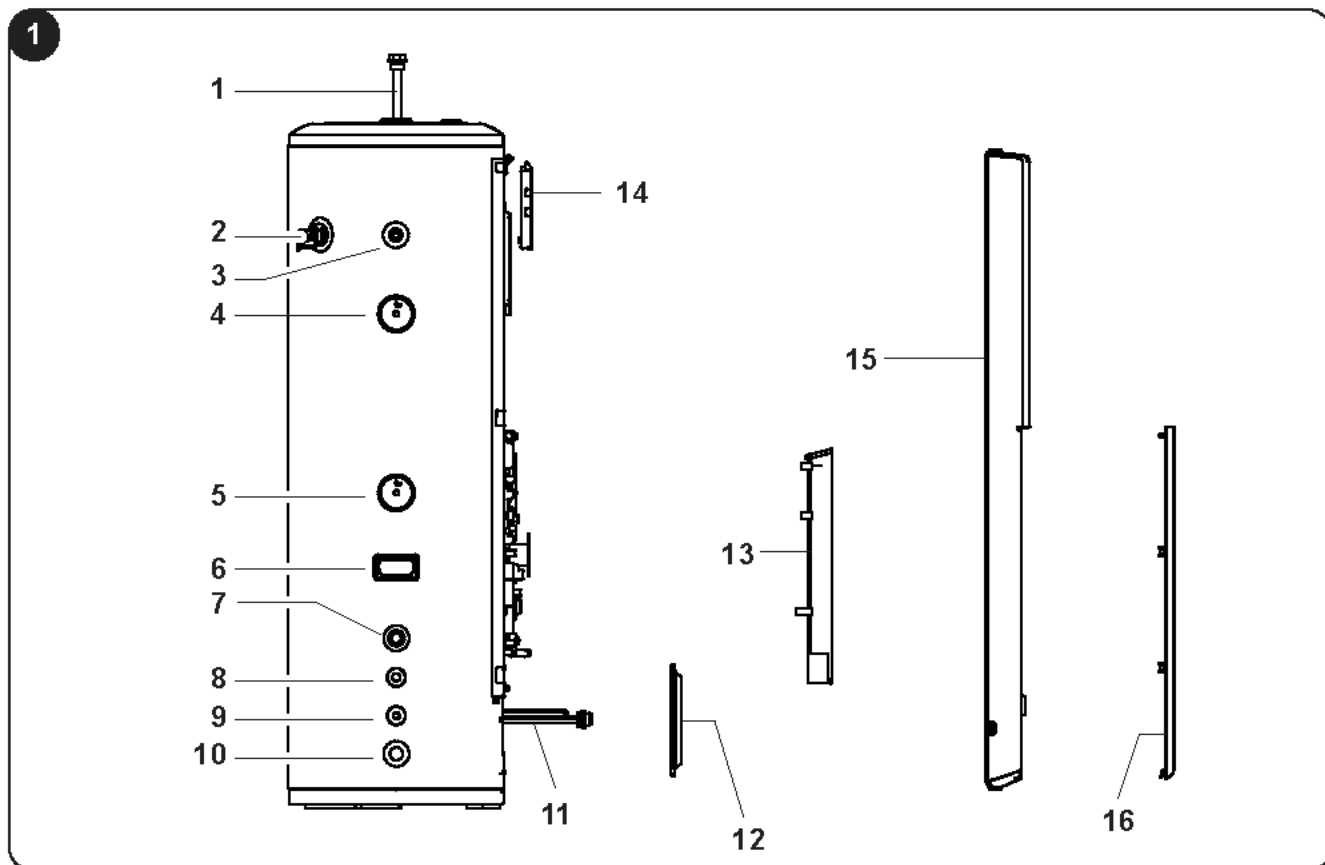

ΕΛΛΗΝΙΚΑ

1.1 - ΚΑΤΑΛΟΓΟΣ ΕΞΑΡΤΗΜΑΤΩΝ ΠΟΥ ΠΑΡΕΧΟΝΤΑΙ (Εικ.2)

 Τα τμήματα που αναφέρονται παρακάτω περιλαμβάνονται στην προμήθεια, τα υπόλοιπα εξαρτήματα που απαιτούνται για την εγκατάσταση πρέπει να αγοράζονται.

- Εγχειρίδιο οδηγιών
- Βαλβίδα μονής κατεύθυνσης (εμποδίζει τη ροή του νερού πίσω στον βραστήρα)
- Σύνδεση σωλήνων νερού (σύνδεση μεταξύ εσωτερικών και εξωτερικών σωλήνων)
- Μεταλλικός σφιγκτήρας (για τη στερέωση της δεξαμενής στον τοίχο)

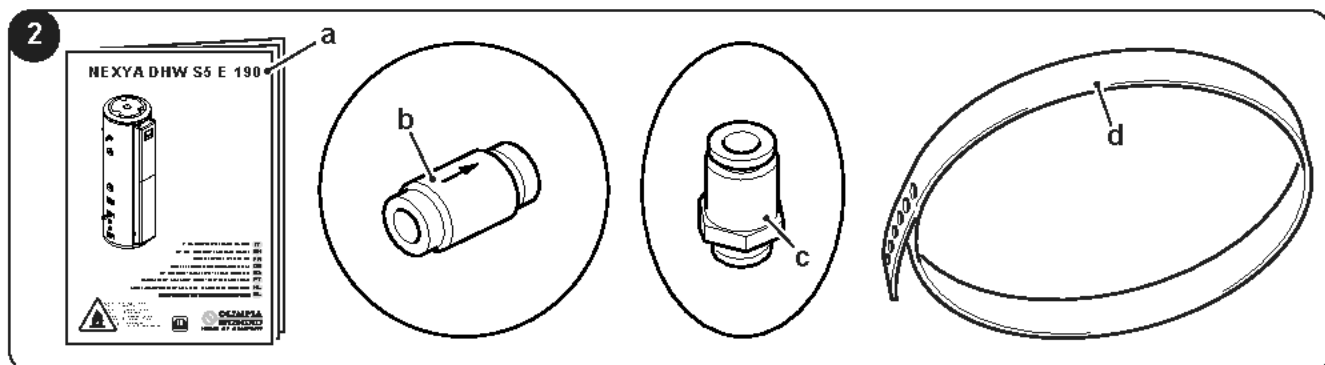

1.2 - ΠΑΡΑΛΑΒΗ ΚΑΙ ΑΠΟΣΥΣΚΕΥΑΣΙΑ

Η μονάδα είναι πολύ βαριά, πραγματοποιήστε τη μεταφορά και την αποσυσκευασία με δύο ή περισσότερα άτομα. ΜΗΝ γέρνετε υπερβολικά τη μονάδα κατά το χειρισμό.

Οι μονάδες παραδίδονται πλήρεις και σε άριστη κατάσταση, ωστόσο, για να ελέγξετε την ποιότητα των υπηρεσιών μεταφοράς, ακολουθήστε τις παρακάτω οδηγίες:

- a. Μετά την παραλαβή της συσκευασίας, ελέγξτε αν η συσκευασία έχει υποστεί ζημιά, αν ναι, αποσύρετε τα εμπορεύματα με επιφύλαξη, παρέχοντας φωτογραφίες τυχόν εμφανών ζημιών.
- b. Αφαιρέστε τη συσκευασία ελέγχοντας την παρουσία κάθε εξαρτήματος με τη βοήθεια των καταλόγων συσκευασίας.
- c. βεβαιωθείτε ότι τα εξαρτήματα δεν έχουν υποστεί ζημιά κατά τη μεταφορά, αν έχουν υποστεί ζημιά, εντός 3 ημερών από την παραλαβή ενημερώστε τον αποστολέα για τυχόν ζημιά με συστημένη επιστολή με απόδειξη παραλαβής παρουσιάζοντας φωτογραφίες.
- d. Προσέξτε κατά την αποσυσκευασία και την εγκατάσταση του εξοπλισμού.
Τα αιχμηρά μέρη μπορεί να προκαλέσουν τραυματισμό, δώστε ιδιαίτερη προσοχή στα άκρα της δομής και στα ελάσματα του συμπυκνωτή και του εξατμιστή.
- e. Ανάλογη πληροφόρηση αποστέλλετε μέσω φαξ και στην **OLIMPIA SPLENDID**.

Για οποιαδήποτε διαμάχη θα είναι αρμόδιο το δικαστήριο της Μπρέσια.



Φυλάξτε τη συσκευασία τουλάχιστον για τη διάρκεια της περιόδου εγγύησης, για τυχόν αποστολές στο κέντρο τεχνικής υποστήριξης σε περίπτωση επισκευής. Απορρίψτε τα εξαρτήματα συσκευασίας σύμφωνα με τους κανονισμούς για τη διάθεση των αποβλήτων.

2 - ΤΡΟΠΟΣ ΕΓΚΑΤΑΣΤΑΣΗΣ

2.1 - ΠΡΟΕΙΔΟΠΟΙΗΣΕΙΣ ΕΓΚΑΤΑΣΤΑΣΗΣ



Η συσκευή πρέπει να εγκαθίσταται, να λειτουργεί και να αποθηκεύεται σε περιβάλλον όπου η θερμοκρασία είναι μεταξύ 5-43°C. Φροντίστε ώστε η θερμοκρασία περιβάλλοντος γύρω από τη συσκευή να μην πέσει κάτω από 5°C, κίνδυνος να παγώσει το νερό. Μην εγκαθιστάτε τη μονάδα σε περιοχές όπου μπορεί να φτάσει η βροχή.



Η μη συμμόρφωση με τους προαναφερθέντες κανονισμούς, που μπορεί να προκαλέσει δυσλειτουργία του εξοπλισμού, απαλλάσσει την εταιρεία OLIMPIA SPLENDID από οποιαδήποτε εγγύηση και τυχόν ζημιά σε ανθρώπους, ζώα ή αντικείμενα.



Είναι σημαντικό η ηλεκτρική εγκατάσταση να είναι σύμφωνη με τους κανονισμούς, να σέβεται τα όσα αναγράφονται στην τεχνική καρτέλα και να διαθέτει καλή γείωση.



Μην εγκαθιστάτε, αφαιρείτε, αποεγκαθιστάτε τη συσκευή μόνοι σας (πελάτης). Κίνδυνος πυρκαγιάς ή ηλεκτροπληξίας, έκρηξης ή τραυματισμού.



Για την εγκατάσταση ελάτε σε επαφή πάντα με τον πωλητή ή το εξουσιοδοτημένο κέντρο εξυπηρέτησης. Κίνδυνος πυρκαγιάς ή ηλεκτροπληξίας, έκρηξης ή τραυματισμού.



Βεβαιωθείτε πως η περιοχή εγκατάστασης δεν θα χαλάσει με τον καιρό. Αν η βάση θρυμματιστεί ή πέσει, θα μπορούσε να πέσει και μονάδα, προκαλώντας βλάβες σε επίπλωση, στην ίδια τη συσκευή και τραυματισμούς σε πρόσωπα.



Εγκαταστήστε σε σημείο όπου ο τοίχος ή το πάτωμα είναι ισχυρό, σταθερό και μπορεί να αντέξει τη συσκευή.



Μην εγκαθιστάτε τη συσκευή σε σημείο που θα μπορούσαν να υπάρχουν διαρροές εύφλεκτου αερίου.



- Λάβετε υπόψη τη θερμοκρασία του αέρα του περιβάλλοντος σε λειτουργία αντλίας θερμότητας, καθώς η θερμοκρασία πρέπει να βρίσκεται εντός των ορίων λειτουργίας. Εάν η θερμοκρασία του αέρα του περιβάλλοντος υπερβεί τα όρια, η ηλεκτρική αντίσταση θα ενεργοποιηθεί για να καλύψει τη ζήτηση ζεστού νερού, η αντλία θερμότητας δεν θα λειτουργήσει και η ηλεκτρική αντίσταση θα αντικαταστήσει τη λειτουργία της αντλίας θερμότητας.
- Όσον αφορά το συγκεκριμένο εύρος λειτουργίας της εξωτερικής μονάδας, ανατρέξτε στο εγχειρίδιο οδηγιών της εξωτερικής μονάδας.
- Οι μονάδες που βρίσκονται σε μη κλιματιζόμενους χώρους (π.χ. γκαράζ, υπόγεια κ.λπ.) ενδέχεται να απαιτούν μόνωση των σωλήνων νερού, συμπυκνώματος και εκκένωσης για την προστασία τους από το πάγωμα.



Αποφύγετε την εγκατάσταση της μονάδας στα ακόλουθα σημεία για την αποφυγή βλαβών (αν είναι αναπόφευκτο, συμβουλευτείτε τον προμηθευτή σας):

- Ένα μέρος εμποτισμένο με ορυκτέλαια, όπως το λιπαντικό των μηχανών κοπής.
- Τοποθετήστε κατά μήκος της ακτής, όπου ο αέρας έχει υψηλή συγκέντρωση αλατιού.
- Τοποθεσία κοντά σε θερμές πηγές όπου υπάρχουν διαβρωτικά αέρια, π.χ. θειούχα αέρια.
- Εργοστάσια όπου η τάση αυξομειώνεται σημαντικά.
- Μέσα σε όχημα ή καμπίνα.
- Χώρος με άμεσο ηλιακό φως και άλλες πηγές θερμότητας (π.χ. κουζίνες).
- Ένα μέρος όπου υπάρχουν ισχυρά ηλεκτρομαγνητικά κύματα.
- Χώρος όπου υπάρχουν εύφλεκτα αέρια ή υλικά.
- Ένα μέρος όπου εξατμίζονται αέρια οξέων ή αλκαλίων.



Είναι απαραίτητο να συνδεθεί ένας σωλήνας εκκένωσης με τον περιοριστή πίεσης- εγκαταστήστε τον σωλήνα με συνεχώς φθίνουσα κατεύθυνση και σε περιβάλλον απαλλαγμένο από κινδύνους παγώματος.

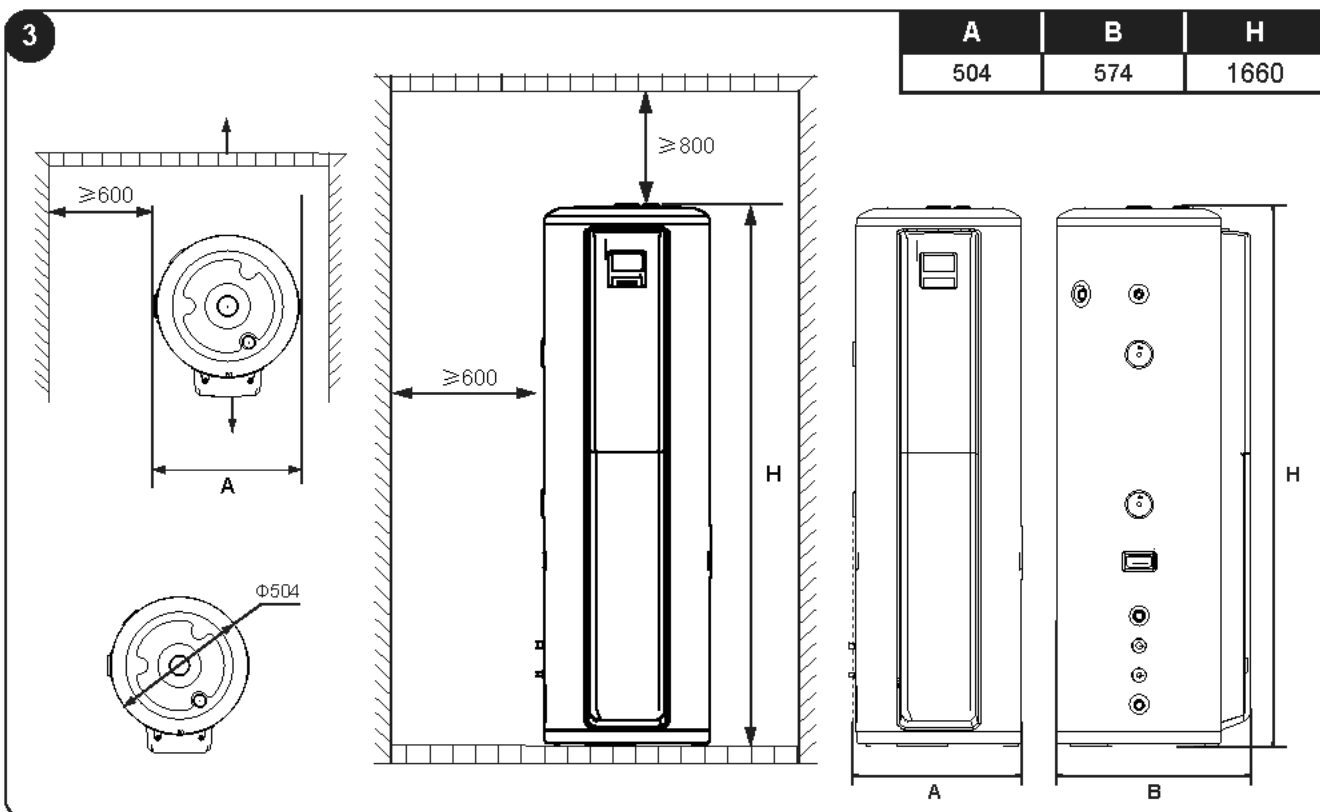

2.2 - ΔΙΑΔΙΚΑΣΙΕΣ ΕΓΚΑΤΑΣΤΑΣΗΣ



- Η μονάδα πρέπει να στερεώνεται με ασφάλεια για να αποφεύγεται ο θόρυβος και το κούνημα.
- Βεβαιωθείτε ότι δεν υπάρχουν εμπόδια γύρω από τη μονάδα.



Βεβαιωθείτε ότι η δεξαμενή εγκαθίσταται όρθια και με ασφάλεια, παρέχοντας τον απαραίτητο χώρο τόσο για την εγκατάσταση όσο και για τη συντήρηση.



Η δεξαμενή πρέπει να τοποθετείται σε χώρο όπου δέχεται συνεχή ροή αέρα.

Αφού επιλέξετε μια κατάλληλη θέση για την εγκατάσταση, προχωρήστε ως εξής (εικ. 4):

1. Τοποθετήστε τη μονάδα σε σταθερό και επίπεδο δάπεδο σε όρθια θέση ακουμπώντας την στον επιθυμητό τοίχο.
2. Συνδέστε όλους τους σωλήνες (νερό, εξωτερική και εσωτερική μονάδα).
3. Εντοπίστε το ύψος στο οποίο θέλετε να τοποθετήσετε τη λωρίδα στερέωσης (1) και ανοίξτε τρύπες στον τοίχο.
4. Τοποθετήστε τους κοχλίες διαστολής (2) στις τρύπες που ανοίχτηκαν προηγουμένως και στερεώστε την πλευρά της πρόσοψης με τις λιγότερες τρύπες στον τοίχο.
5. Σφίξτε τη λωρίδα στερέωσης (1) χρησιμοποιώντας τη βίδα (δεν παρέχεται).
6. Ασφαλίστε τη μονάδα και κόψτε τυχόν πλεονάζουσα ταινία.
7. Ελέγξτε ότι η μονάδα είναι ασφαλώς στερεωμένη.

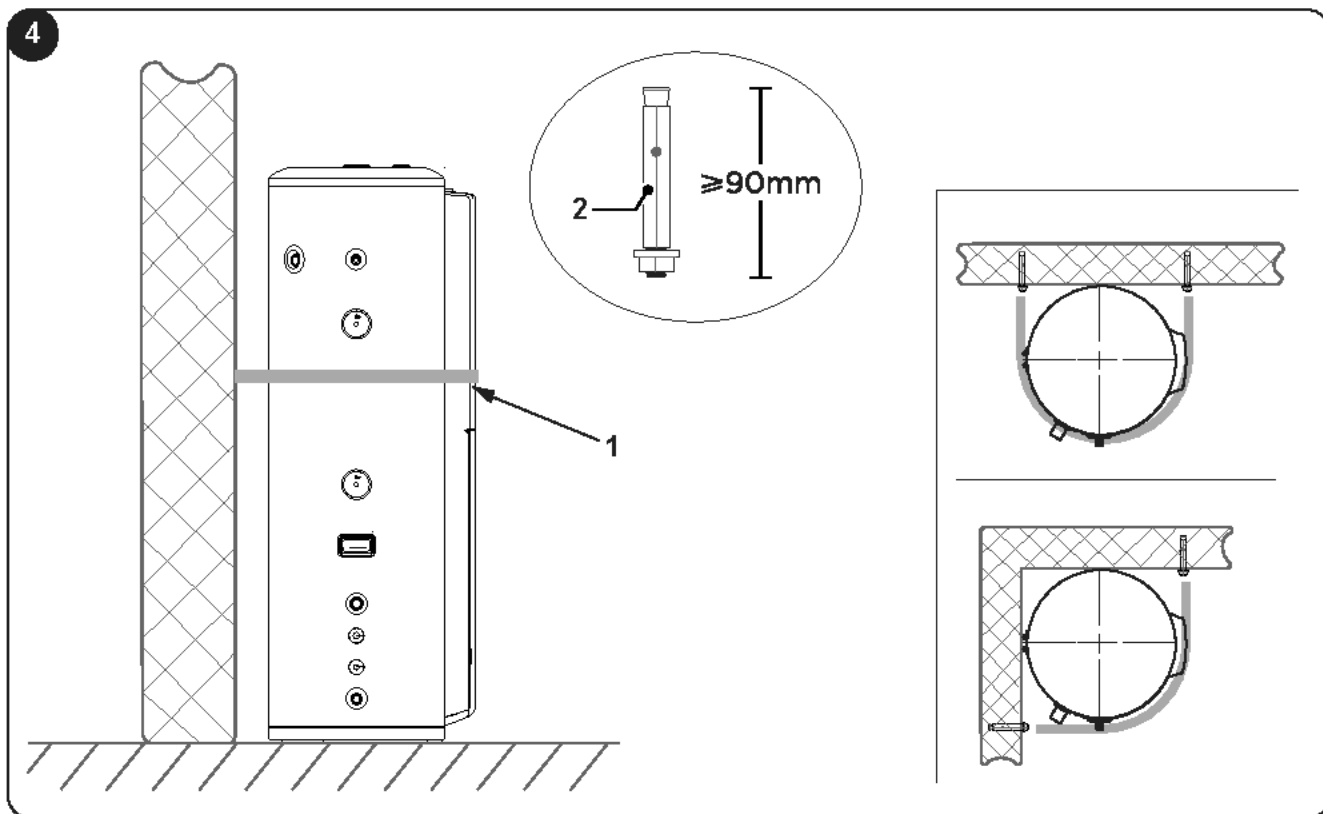

Για την εγκατάσταση της εξωτερικής μονάδας ή άλλου εξοπλισμού, ανατρέξτε στο εγχειρίδιο που συνοδεύει αυτές τις μονάδες.

3 - ΕΓΚΑΤΑΣΤΑΣΗ

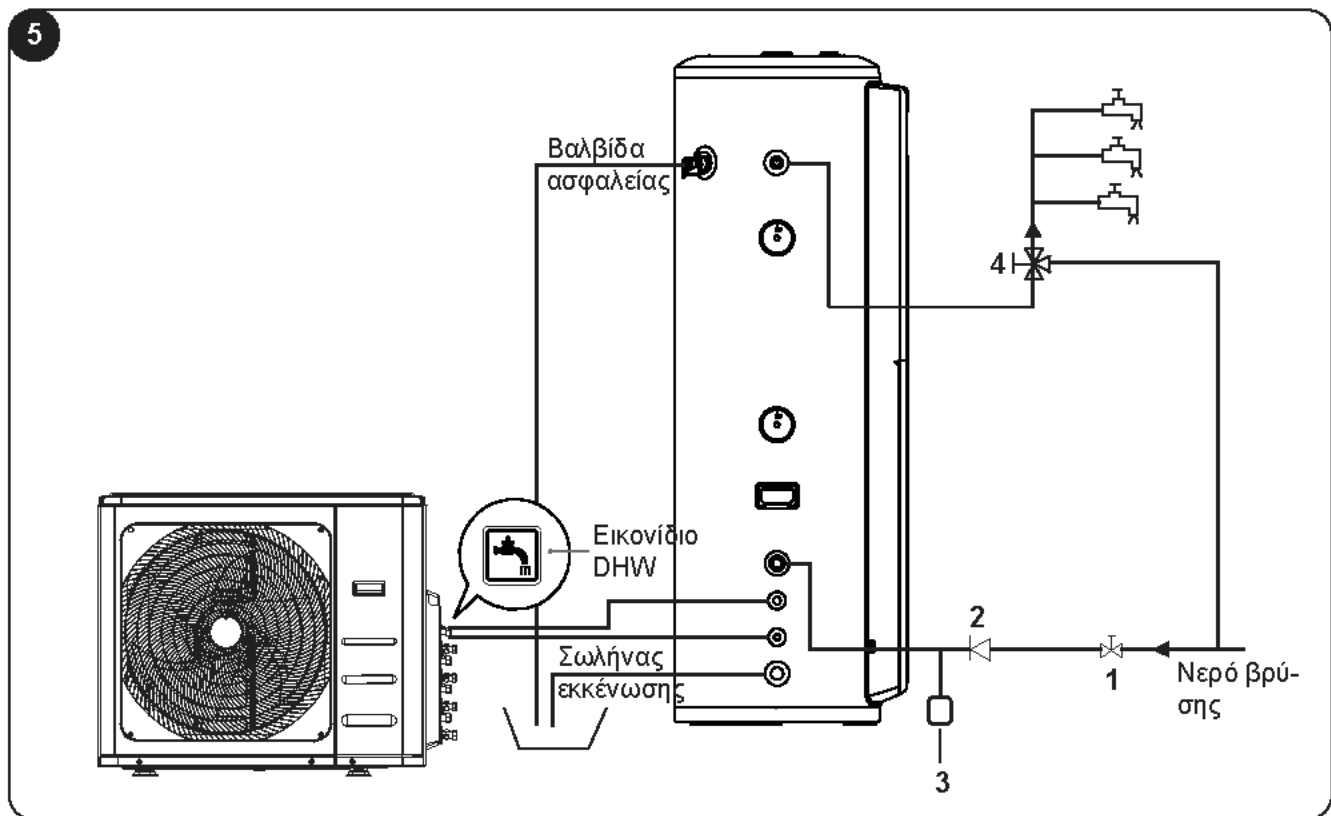

Αξεσουάρ	Λειτουργία	Απαιτήσεις εγκατάστασης
Βαλβίδα διακοπής	Η βαλβίδα διακόπτει τη ροή του νερού.	Το μέγεθος πρέπει να αντιστοιχεί στη διάμετρο του σωλήνα νερού.
Βαλβίδα μονής κατεύθυνσης	Βαλβίδα αντεπιστροφής που εμποδίζει τη ροή νερού στη δεξαμενή.	Παρέχεται ως αξεσουάρ.
Δοχείο διαστολής (3)	Διατηρεί σταθερή πίεση στους σωλήνες νερού.	Προαιρετική εγκατάσταση (5L).
Βαλβίδα περιορισμού θερμοκρασίας (4)	Αναμείξτε το εξερχόμενο νερό με κρύο νερό για να επιτύχετε σταθερή θερμοκρασία νερού.	Το μέγεθος πρέπει να αντιστοιχεί στη διάμετρο του σωλήνα νερού.

👉 Απαιτείται η βαλβίδα περιορισμού της θερμοκρασίας στον ακροδέκτη ζεστού νερού.

- Η προδιαγραφή σπειρώματος για την είσοδο ή την έξοδο νερού είναι RC3/4" (εξωτερικό σπείρωμα). Οι σωλήνες πρέπει να είναι καλά μονωμένοι από τη θερμότητα.
- Η προδιαγραφή για το σπείρωμα σύνδεσης της βαλβίδας ασφαλείας είναι RC3/4" (εσωτερικό σπείρωμα). Μετά την ολοκλήρωση της εγκατάστασης, πρέπει να επαληθεύσετε ότι η έξοδος του σωλήνα εκκένωσης είναι προς τα έξω.
- Εξωτερική στατική πίεση στα 0,1 MPa κατά τη διάρκεια της δοκιμής.
- Η προδιαγραφή του σπειρώματος της μονόδρομης βαλβίδας για τα εξαρτήματα είναι RC3/4". Χρησιμοποιείται για να εμποδίζει τη ροή του νερού πίσω στον βραστήρα.
- Όταν το υδραυλικό σύστημα λειτουργεί, ανοίξτε τη βαλβίδα εισόδου κρύου νερού και τη βαλβίδα εξόδου ζεστού νερού και αρχίστε να γεμίζετε τη δεξαμενή. Μόλις το νερό ρέει κανονικά από το σωλήνα εξόδου (έξοδος νερού από τη βρύση) και η δεξαμενή είναι γεμάτη, κλείστε όλες τις βαλβίδες και ελέγξτε για διαρροές από το σωλήνα.
- Εάν η πίεση του νερού εισόδου είναι μικρότερη από 0,15 MPa, πρέπει να εγκατασταθεί αντλία στην είσοδο του νερού.



Εάν η μονάδα έχει εγκατασταθεί σε τοποθεσία όπου η εξωτερική θερμοκρασία είναι κάτω από το όριο κατάψυξης:

- Παρέχετε θερμική μόνωση για όλα τα υδραυλικά εξαρτήματα.
- Το κουμπί της βαλβίδας ασφαλείας πρέπει να τραβιέται μία φορά κάθε έξι μήνες για να διασφαλίζεται ότι η βαλβίδα δεν έχει μπλοκάρει.
- Για να αποφύγετε το πάγωμα της δεξαμενής, αδειάστε την χωρίς να τη λειτουργήσετε (η μονάδα παραμένει ενεργοποιημένη για την προστασία της δεξαμενής).



Μην αποσυναρμολογείτε τη βαλβίδα ασφαλείας. Μην παρεμποδίζετε τον σωλήνα εκκένωσης. Κίνδυνος έκρηξης δεξαμενής.



Δώστε προσοχή στο ζεστό νερό στη βαλβίδα. Κίνδυνος εγκαυμάτων.

- Για να διασφαλιστεί η ασφαλής χρήση της δεξαμενής (1) σε περίπτωση πίεσης παροχής νερού άνω των 0,65 MPa, πρέπει να τοποθετηθεί μια βαλβίδα μείωσης της πίεσης στον αγωγό εισόδου του νερού.
- Συμπύκνωμα μπορεί να διαρρέει από τη μονάδα εάν ο σωλήνας αποστράγγισης είναι φραγμένος ή εάν η μονάδα χρησιμοποιείται σε πολύ υγρό περιβάλλον, οπότε συνιστάται η χρήση λεκάνης αποστράγγισης, όπως φαίνεται στο σχήμα:

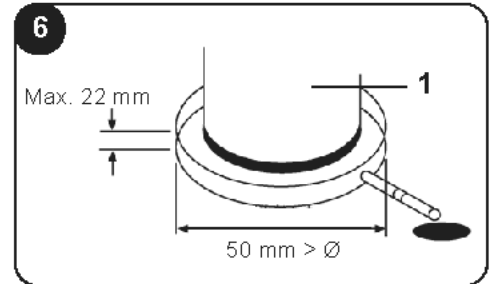

3.1 - ΚΥΚΛΩΜΑ ΨΥΚΤΙΚΟΥ ΜΕΣΟΥ R32

Η εξωτερική μονάδα είναι γεμάτη με αέριο R32, ένα άοσμο εύφλεκτο ψυκτικό αέριο με χαμηλό ρυθμό καύσης (κατηγορία A2L). Σε περίπτωση διαρροής ψυκτικού μέσου, υπάρχει πιθανότητα ανάφλεξης σε περίπτωση επαφής με εξωτερική πηγή ανάφλεξης.

Το ψυκτικό μέσο εισέρχεται στη δεξαμενή μέσω των σωλήνων αερίου.

Βεβαιωθείτε ότι η εγκατάσταση της μονάδας και η τοποθέτηση του σωλήνα ψυκτικού υγρού συμμορφώνονται με την ισχύουσα σε κάθε χώρα νομοθεσία.



Για όλες τις προειδοποιήσεις σχετικά με το αέριο R32, ανατρέξτε στο εγχειρίδιο της εξωτερικής μονάδας.

3.2 - ΣΩΛΗΝΩΣΗ ΨΥΚΤΙΚΟΥ ΜΕΣΟΥ R32

Μήκος σωληνώσεων ψυκτικού από την εσωτερική μονάδα στην εξωτερική μονάδα



Για συγκεκριμένες οδηγίες εγκατάστασης, ανατρέξτε στο εγχειρίδιο της εξωτερικής μονάδας.

Μέγεθος σύνδεσης σωλήνων της εξωτερικής μονάδας και της εσωτερικής μονάδας

Εξωτερική μονάδα			Εσωτερική μονάδα		
Μοντέλο	Μέγεθος σωληνώσεως		Μοντέλο	Μέγεθος σωληνώσεως	
	Σωλήνας αερίου	Σωλήνας υγρού		Σωλήνας αερίου	Σωλήνας υγρού
NEXYA WHR S5 E ΠΙΝΑΚΕΣ 27	Ø 9,52 (3/8")	Ø 6,35 (1/4")	NEXYA DHW S5 E 190	Ø 9,52 (3/8")	Ø 9,52 (3/8")



Η εγκατάσταση της μονάδας και του ψυκτικού σωλήνα πρέπει να συμμορφώνεται με τους αντίστοιχους τοπικούς και εθνικούς κανονισμούς σχετικά με το προβλεπόμενο ψυκτικό μέσο.

Καθώς η συσκευή περιέχει αέριο R32, πρέπει να ληφθεί υπόψη μια ελάχιστη επιφάνεια εγκατάστασης. Εάν το συνολικό φορτίο ψυκτικού μέσου είναι <1,84 kg, δεν είναι απαραίτητη η εγκατάσταση του μηχανήματος με ελάχιστη επιφάνεια.



Συμβουλευτείτε το εγχειρίδιο εγκατάστασης της εξωτερικής μονάδας για την ποσότητα ψυκτικού σε περίπτωση πρόσθετης φόρτισης.

3.3 - ΕΛΑΧΙΣΤΕΣ ΑΠΑΙΤΗΣΕΙΣ ΧΩΡΟΥ

Σε περίπτωση συνολικής ποσότητας ψυκτικού >1,84 kg, η μονάδα πρέπει να εγκαθίσταται, να χρησιμοποιείται και να αποθηκεύεται σε χώρο με επιφάνεια που υπερβαίνει τα ελάχιστα κριτήρια.

Ανατρέξτε στο διάγραμμα και τον πίνακα για να καθορίσετε τα ελάχιστα κριτήρια:

Ποσότητα ψυκτικού μέσου (kg)	Ελάχιστη επιφάνεια (m ²) (H: 2,2 m)
1,84	29
1,9	31
2,0	34
2,1	38
2,2	41
2,3	45
2,4	49
2,5	53
2,6	58
2,7	62
2,8	67
2,9	71

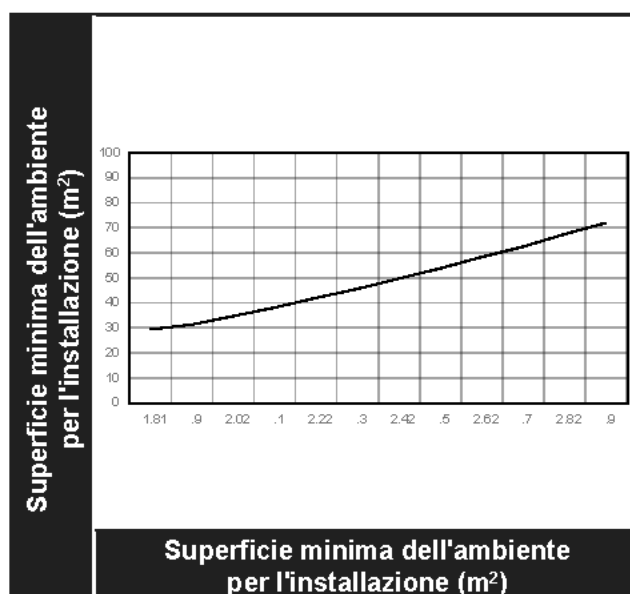

3.4 - ΗΛΕΚΤΡΙΚΗ ΣΥΝΔΕΣΗ



- Οι τιμές της τάσης τροφοδοσίας και της συχνότητας είναι σύμφωνες με αυτές που καθορίζονται στην πινακίδα τύπου της συσκευής.
- Η γραμμή τροφοδοσίας είναι εξοπλισμένη με μια αποτελεσματική σύνδεση γείωσης και είναι σωστά σχεδιασμένη για τη μέγιστη κατανάλωση.
- Σύμφωνα με τους εθνικούς κανονισμούς, στη σταθερή καλωδίωση πρέπει να ενσωματωθεί μια διάταξη αποσύνδεσης όλων των πόλων με απόσταση διαχωρισμού τουλάχιστον 3 mm για όλους τους πόλους και μια διάταξη ρεύματος διαρροής με ονομαστική τιμή άνω των 10 mA.
- Ρυθμίστε τη διάταξη προστασίας από διαρροή ρεύματος σύμφωνα με τους σχετικούς κυβερνητικούς ηλεκτροτεχνικούς κανονισμούς.
- Το καλώδιο τροφοδοσίας και το καλώδιο σήματος πρέπει να τοποθετούνται σωστά και τακτοποιημένα, χωρίς αμοιβαίες παρεμβολές ή επαφή με το σωλήνα σύνδεσης ή τη βαλβίδα.
- Η καλωδίωση πρέπει να πραγματοποιείται από εκπαιδευμένους τεχνικούς σύμφωνα με τους εθνικούς κανονισμούς καλωδίωσης και το συνημμένο διάγραμμα κυκλώματος.

3.4.1 - Προδιαγραφές τροφοδοσίας

Για το καλώδιο τροφοδοσίας, συνιστούμε το μοντέλο H05RN-F.

Όνομα μοντέλου	NEXYA DHW S5 E 190 220-240V— 50 Hz
Τροφοδοσία	220-240V - 50 Hz
Ελάχιστη διάμετρος καλωδίου τροφοδοσίας (mm ²)	1,5 (Για δεξαμενή νερού με ηλεκτρική θέρμανση)
Καλώδιο γείωσης (mm ²)	1,5 (Για δεξαμενή νερού με ηλεκτρική θέρμανση)
Χειροκίνητος διακόπτης (A) Χωρητικότητα/Ασφάλεια (A)	30/20 (για DHW)
Διακόπτης διαρροής	(Δεν περιλαμβάνεται)



Η μονάδα πρέπει να εγκατασταθεί με διακόπτη προστασίας από διαρροή γης τοποθετημένο κοντά στην παροχή ρεύματος.

RT5L: Αισθητήρας θερμοκρασίας πυθμένα δεξαμενής

RT5U: Αισθητήρας θερμοκρασίας άνω δεξαμενής

Αυτό το διακεκομμένο πλαίσιο δείχνει την εσωτερική καλωδίωση της δεξαμενής νερού

-- Η διαγράμμιση υποδηλώνει ότι το στοιχείο είναι ΠΡΟΑΙΡΕΤΙΚΟ.

▲ Αυτό το σύμβολο υποδεικνύει ότι η παροχή ρεύματος είναι ανεξάρτητη από το κλιματιστικό.

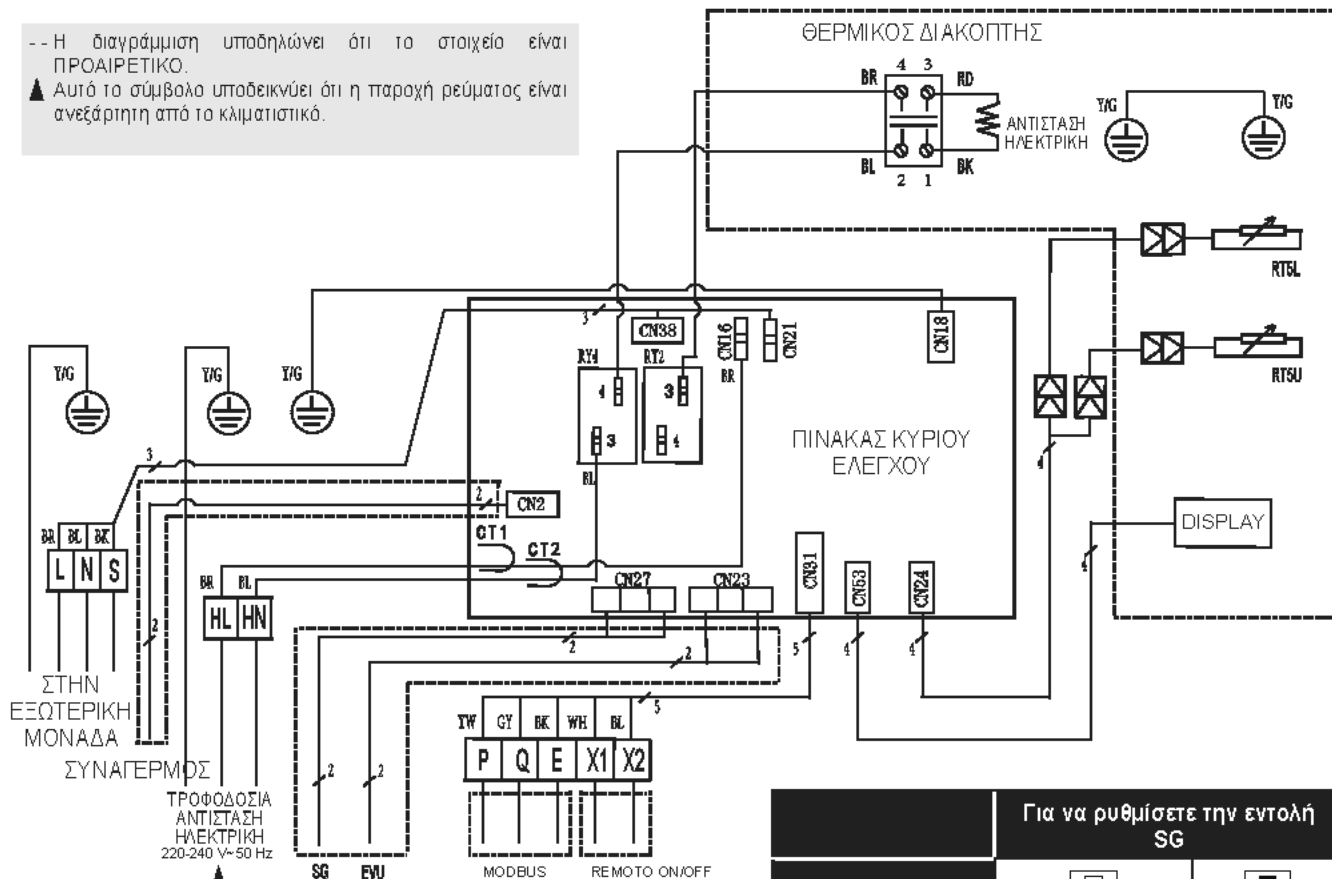

3.4.2 - Διάγραμμα συνδεσμολογίας συστήματος

Προσέξτε το παρακάτω διάγραμμα συνδεσμολογίας, φροντίζοντας να διαστασιολογήσετε τα καλώδια ανάλογα με το ρεύμα που τα διαρρέει. Το ρεύμα για την ηλεκτρική αντίσταση πρέπει να παρέχεται από ανεξάρτητο ηλεκτρικό κύκλωμα (δηλ. μην χρησιμοποιείτε ρεύμα από την εξωτερική μονάδα).

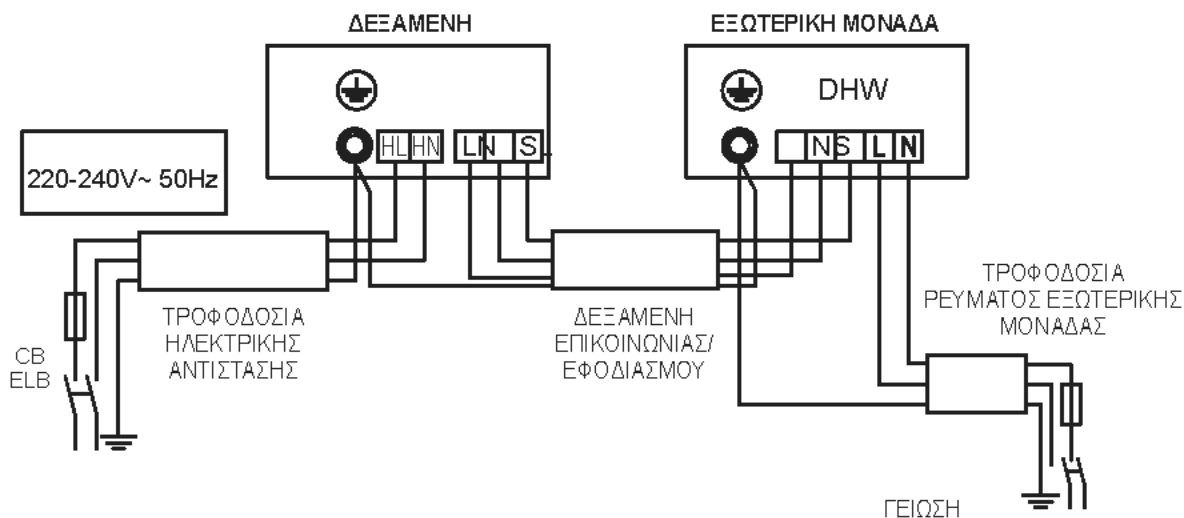

3.4.3 - Κατάλογος ελέγχου για τις διαδικασίες εγκατάστασης

Για το καλώδιο τροφοδοσίας, συνιστούμε το μοντέλο H05RN-F.

Τοποθεσία	
Το δάπεδο κάτω από τη δεξαμενή πρέπει να μπορεί να αντέξει το βάρος της μονάδας γεμάτης με νερό.	<input type="checkbox"/>
Εγκατάσταση σε εσωτερικό χώρο (όπως υπόγειο ή γκαράζ) και σε κατακόρυφη θέση. Προστατεύεται από θερμοκρασίες παγετού.	<input type="checkbox"/>
Μέτρα που ελήφθησαν για την αποκατάσταση της περιοχής από τις ζημιές του νερού. Π.χ. μεταλλική λεκάνη αποστράγγισης εγκατεστημένη και συνδεδεμένη με την αποχέτευση.	<input type="checkbox"/>
Επαρκής χώρος για τη συντήρηση του λέβητα νερού.	<input type="checkbox"/>
Η μονάδα ΔΕΝ βρίσκεται σε κανενός είδους ντουλάπα ή στενόχωρο χώρο.	<input type="checkbox"/>
Ο χώρος είναι απαλλαγμένος από διαβρωτικά στοιχεία κάθε είδους, όπως το θείο, το φθόριο και το χλώριο (τα στοιχεία αυτά βρίσκονται σε αερολύματα, απορρυπαντικά, λευκαντικά, διαλύτες καθαρισμού, αποσμητικά χώρου, χρώματα και διαλύτες, ψυκτικά και πολλά άλλα εμπορικά και οικιακά προϊόντα). Επιπλέον, η υπερβολική σκόνη και τα χνούδια μπορούν να επηρεάσουν τη λειτουργία της μονάδας, η οποία θα πρέπει να καθαρίζεται συχνότερα.	<input type="checkbox"/>
Η θερμοκρασία του αέρα του περιβάλλοντος πρέπει να κυμαίνεται μεταξύ -15°C και 43°C. Εάν η θερμοκρασία του αέρα του περιβάλλοντος υπερβεί τα ανώτερα και κατώτερα όρια, τα ηλεκτρικά εξαρτήματα θα ενεργοποιηθούν για να καλύψουν τη ζήτηση ζεστού νερού.	<input type="checkbox"/>

Σωληνώσεις υδραυλικού συστήματος	
Η βαλβίδα ασφαλείας πρέπει να εγκατασταθεί σωστά με σωλήνα εκκένωσης συνδεδεμένο με κατάλληλη αποχέτευση και προστατευμένο από τον παγετό.	<input type="checkbox"/>
Όλοι οι σωλήνες πρέπει να είναι σωστά τοποθετημένοι και να μην παρουσιάζουν διαρραχές.	<input type="checkbox"/>
Η μονάδα πρέπει να είναι πλήρως γεμάτη με νερό.	<input type="checkbox"/>
Η βαλβίδα περιορισμού της θερμοκρασίας του νερού ή ο μείκτης (συνιστάται) πρέπει να εγκατασταθεί σύμφωνα με τις ειδικές οδηγίες του κατασκευαστή.	<input type="checkbox"/>

Εγκατάσταση σωληνώσεων αποστράγγισης συμπτικνωμάτων	
Η μονάδα πρέπει να είναι τοποθετημένη με πρόσβαση σε αποστράγγιση συμπτικνωμάτων ή αντλία αποστράγγισης.	<input type="checkbox"/>
Οι σωλήνες αποστράγγισης συμπτικνωμάτων πρέπει να εγκατασταθούν και να συνδεθούν με μια αντλία αποστράγγισης συμπτικνωμάτων ή αποστράγγισης.	<input type="checkbox"/>

Ηλεκτρικές συνδέσεις	
Η ηλεκτρική αντίσταση απαιτεί τροφοδοσία 230 V για να λειτουργήσει σωστά.	<input type="checkbox"/>
Το μέγεθος της καλωδίωσης και των εξαρτημάτων πρέπει να συμμορφώνεται με όλους τους ισχύοντες τοπικούς κανονισμούς και τις απαιτήσεις του παρόντος εγχειριδίου.	<input type="checkbox"/>
Η αντίσταση και το τροφοδοτικό πρέπει να είναι σωστά γειωμένα.	<input type="checkbox"/>
Πρέπει να εγκατασταθεί κατάλληλη ασφάλεια ή διακόπτης προστασίας από υπερφόρτωση.	<input type="checkbox"/>



Επισκόπηση μετά την εγκατάσταση	
Κατανόηση του τρόπου χρήσης της μονάδας διεπαφής χρήση για τη ρύθμιση των διαφόρων παραμέτρων και λειτουργιών.	<input type="checkbox"/>
Κατανοήστε τη σημασία της τακτικής επιθεώρησης/συντήρησης της λεκάνης αποστράγγισης συμπτικνωμάτων και των σωληνώσεων. Αυτό βοηθά στην αποφυγή πιθανών αποφράξεων στους σωλήνες αποστράγγισης που προκαλούν υπερχείλιση της λεκάνης αποστράγγισης συμπτικνωμάτων.	<input type="checkbox"/>

4 - ΔΟΚΙΜΕΣ ΛΕΙΤΟΥΡΓΙΑΣ

4.1 - ΠΛΗΡΩΣΗ ΜΕ ΝΕΡΟ ΠΡΙΝ ΑΠΟ ΤΗ ΛΕΙΤΟΥΡΓΙΑ

Ακολουθήστε τα παρακάτω βήματα πριν χρησιμοποιήσετε αυτή τη μονάδα.

Πλήρωση με νερό: Εάν η μονάδα χρησιμοποιείται για πρώτη φορά ή επαναχρησιμοποιείται μετά το άδειασμα της δεξαμενής, βεβαιωθείτε ότι η δεξαμενή είναι γεμάτη με νερό πριν την ενεργοποίηση.

1. Ανοίξτε () τη βαλβίδα εισόδου κρύου νερού και τη βαλβίδα εξόδου ζεστού νερού.
2. Γεμίστε τη δεξαμενή με νερό. Όταν το νερό ρέει από τη βαλβίδα εξόδου, η δεξαμενή είναι γεμάτη.
3. Κλείστε () τη βαλβίδα εξόδου ζεστού νερού για να ολοκληρωθεί η πλήρωση.



Η θέση σε λειτουργία χωρίς νερό στη δεξαμενή μπορεί να οδηγήσει σε βλάβη του ηλεκτρικού βοηθητικού στοιχείου θέρμανσης. Ο κατασκευαστής δεν φέρει καμία ευθύνη για ζημιές που προκαλούνται σε τέτοιες περιπτώσεις.

Μετά την ενεργοποίηση, η οθόνη ανάβει. Οι χρήστες μπορούν να ελέγχουν τη μονάδα μέσω των κουμπιών στον πίνακα ελέγχου.



Πριν από τον καθαρισμό, τη μεταφορά κ.λπ. της μονάδας, η δεξαμενή πρέπει να αδειάσει.

4. Κλείστε (↻) τη βαλβίδα εισόδου κρύου νερού και ανοίξτε (↻) τη βαλβίδα εξόδου ζεστού νερού.
5. Ελέγξτε ότι η βαλβίδα αποστράγγισης είναι ανοιχτή (↻).
6. Άδειασμα του δοχείου.
5. Όταν τελειώσει το άδειασμα, αντικαταστήστε το παξιμάδι του σωλήνα αποστράγγισης.
5. Κλείστε (↻) τη βαλβίδα εκκένωσης.

4.2 - ΕΛΕΓΧΟΣ ΠΡΙΝ ΑΠΟ ΤΗ ΛΕΙΤΟΥΡΓΙΑ

1. Βεβαιωθείτε ότι έχετε εκτελέσει τις εργασίες του καταλόγου ελέγχου πριν από τη δοκιμή λειτουργίας.
2. Ελέγξτε τη σωστή εγκατάσταση του συστήματος.
3. Ελέγξτε τη σωστή σύνδεση των σωληνώσεων νερού/αερίου και των καλωδιώσεων.
4. Ελέγξτε την κανονικότητα της αποστράγγισης των συμπυκνωμάτων και τη μόνωση όλων των υδραυλικών μερών.
5. Ελέγξτε τη σωστή παροχή ρεύματος.
6. Ελέγξτε ότι δεν υπάρχει αέρας στο σωλήνα νερού και ανοίξτε όλες τις βαλβίδες.
7. Βεβαιωθείτε ότι έχει εγκατασταθεί μια αποτελεσματική διάταξη προστασίας από διαρροή ρεύματος.
8. Ελέγξτε την πίεση του νερού εισόδου (μεταξύ 0,15MPa και 0,65MPa).

5 - ΛΕΙΤΟΥΡΓΙΑ

- **Δομή της εγκατάστασης**
Η μονάδα διαθέτει δύο τύπους πηγών θέρμανσης: αντλία θερμότητας και ηλεκτρική αντίσταση.
Η μονάδα θα επιλέξει αυτόματα τις πηγές θέρμανσης για να θερμάνει το νερό στη θερμοκρασία-στόχο.
- **Ένδειξη θερμοκρασίας νερού**
Η θερμοκρασία που εμφανίζεται στην οθόνη εξαρτάται από την ανίχνευση της μέγιστης παραμέτρου του άνω αισθητήρα και του κάτω αισθητήρα.
- **Πηγές θέρμανσης**
Η πηγή θέρμανσης επιλέγεται αυτόματα από τη μονάδα. Είναι ακόμα δυνατή η ενεργοποίηση της ηλεκτρικής αντίστασης με το χέρι.
- **Εύρος θερμοκρασίας λειτουργίας**
Ρύθμιση του εύρους ονομαστικής θερμοκρασίας νερού: 38~70°C.
Εύρος θερμοκρασίας περιβάλλοντος για τη λειτουργία της ηλεκτρικής αντίστασης: -20~47°C.
Όρια θερμοκρασίας νερού:

Μοντέλο	NEXYA DHW S5 E 190 + NEXYA DHW S5 E 190					
Θερμοκρασία περιβάλλοντος (T4)	T4<-18	-18- T4≤ -12	-12- T4≤ -7	-7- T4≤ -2	-2- T4≤ 2	2<T4≤7
DHW	--	40	45	45	50	55
COOL+DHW	--	40	45	45	50	52
Θερμοκρασία περιβάλλοντος (T4)	7<T4≤15	15- T4≤30	30<T4≤43	43- T4≤ 50	50<T4	--
DHW	55	52	50	--	--	--
COOL+DHW	52	52	50	50	--	--

• **Αλλαγή της πηγής θέρμανσης**

Εάν η ρυθμισμένη θερμοκρασία-στόχος νερού είναι υψηλότερη από τη μέγιστη θερμοκρασία (αντλία θερμότητας), η μονάδα ενεργοποιεί πρώτα την αντλία θερμότητας στη μέγιστη θερμοκρασία, στη συνέχεια σταματά την αντλία θερμότητας και ενεργοποιεί την ηλεκτρική αντίσταση για τη συνεχή θέρμανση του νερού έως ότου επιτευχθεί η θερμοκρασία-στόχος. Εάν λειτουργήσετε χειροκίνητα την ηλεκτρική αντίσταση με την αντλία θερμότητας ενεργοποιημένη, η ηλεκτρική αντίσταση και η αντλία θερμότητας θα λειτουργούν μαζί μέχρι η θερμοκρασία του νερού να φτάσει τη θερμοκρασία-στόχο. Επομένως, αν θέλετε να ζεστανετε γρήγορα, ενεργοποιήστε την ηλεκτρική αντίσταση χειροκίνητα.



Η ηλεκτρική αντίσταση θα ενεργοποιηθεί μία φορά για να συμβάλει στη θέρμανση που βρίσκεται σε εξέλιξη, αν θέλετε να χρησιμοποιήσετε ξανά την ηλεκτρική αντίσταση, πατήστε το σύμβολο "⏻".



Εάν χρησιμοποιείται μόνο η ηλεκτρική αντίσταση για τη θέρμανση του νερού, πρέπει να ρυθμιστεί υψηλότερη ονομαστική θερμοκρασία νερού, σε περίπτωση που η θερμοκρασία περιβάλλοντος είναι εκτός του εύρους λειτουργίας της αντλίας θερμότητας.

5.1 - ΛΕΙΤΟΥΡΓΙΕΣ

5.1.1 - Εβδομαδιαία λειτουργία απολύμανσης

Κατά τη διάρκεια της απολύμανσης, η μονάδα αρχίζει αμέσως να θερμαίνει το νερό στους 70°C για να εξάλειψει τα πιθανά βακτήρια Legionella στη δεξαμενή νερού.

Κατά τη διάρκεια της απολύμανσης, στην οθόνη ανάβει το εικονίδιο "☀️". Η μονάδα απενεργοποιεί την απολύμανση εάν η θερμοκρασία του νερού ξεπεράσει τους 70°C και το εικονίδιο "☀️" σβήνει.

5.1.2 - Λειτουργία διακοπών

Πατήστε το "Ⓜ" για να επιλέξετε **VACATION**, η μονάδα θερμαίνει αυτόματα το νερό στους 15°C για εξοικονόμηση ενέργειας σε περιόδους διακοπών.

5.1.3 - Λειτουργία απομακρυσμένης απενεργοποίησης

Ο χρήστης μπορεί να συνδέσει έναν διακόπτη. Εάν ο διακόπτης είναι κλειστός, η μονάδα θα σταματήσει βίαια. Εάν ο διακόπτης ανοίξει, η μονάδα μπορεί να λειτουργήσει κανονικά σύμφωνα με τις ρυθμίσεις της.

5.1.4 - Λειτουργία αναζήτησης

Πατήστε και κρατήστε πατημένο το "⓪" για 1 δευτερόλεπτο για να εμφανιστούν οι παράμετροι λειτουργίας του συστήματος μία προς μία με τη σειρά που εμφανίζεται κάθε φορά που πατάτε το \wedge ή το πλήκτρο \vee .

Αρ.	Ωρες χαμηλότερο bit	Λεπτά υψηλότερο bit	Λεπτά χαμηλότερο bit	Μονάδα	Επεξήγηση
0	T	S	U	Θερμ./°C	T5U
1	T	S	L	Θερμ./°C	T5L
2	T	S	I	Θερμ./°C	--
3		T	S	Θερμ./°C	Θερμ. διακοπής της αντλίας θερμότητας
4		T	3	Θερμ./°C	T3
5		T	4	Θερμ./°C	T4
6		T	P	Θερμ./°C	TP
7		T	H	Θερμ./°C	--
8		a	n	Τρόπος λειτουργίας της εξωτερικής μονάδας	0: Τερματισμός λειτουργίας 1: Ψύξη 2: Θέρμανση 3: Ανεμιστήρας 4: Αφύγραση 5: / 6: Αναγκαστική ψύξη 7: Απόψυξη 8: Αυτοκαθαρισμός 9: / 10: Αναγκαστική απόψυξη 11: / 12: Παραγωγή ζεστού νερού

9	T	F	r	Συχνότητα λειτουργίας της εξωτερικής μονάδας	Για τον τύπο Split, εμφανίζεται η πραγματική συχνότητα λειτουργίας.
10		T	T	Θερμ./°C	Θερμοκρασία αποστείρωσης
11		C	o	Τρέχον	Τρέχουσα τιμή
12		F	0	Εύρος ταχύτητας	--
13		E	o	Άθροισμα ελέγχου παραμέτρων	0 ~ 255
14	E	E	r	Άνοιγμα ηλεκτρονικής βαλβίδας διαστολής	--
15	E	E	C	Ενεργειακή απαίτηση αντλίας θερμότητας	0: ΟΧΙ 1: ΝΑΙ
16	P	U	P	Αντλία νερού	--
17		P	S	Μονόδρομη ηλεκτρομαγνητική βαλβίδα	--
18		F	T	Τύπος ανεμιστήρα	--
19		H	T	Έλεγχος ηλεκτρικής θέρμανσης	Τύπος ελέγχου ηλεκτρικής θέρμανσης (0: Ατομικός έλεγχος θερμοκρασίας νερού, 1: Διπλός έλεγχος θερμοκρασίας νερού)
20		H	P	Ρύθμιση αντλίας θερμότητας	Τύπος ελέγχου αντλίας θερμότητας (0: Ατομικός έλεγχος θερμοκρασίας νερού, 1: Διπλός έλεγχος θερμοκρασίας νερού)
21	F	S	I	Ηλεκτρομηχανικό στοιχείο θέρμανσης συμπιεστή	--
22	S	I	o	Χωρητικότητα δεξαμενής νερού	--
23	P	4	P	Βαλβίδα τεσσάρων δρόμων	--
24		U	U	Τύπος μηχανήματος	0: Μη διαχωρισμένη μηχανή 1: Μηχανή διαχωρισμένη
25		U	I	Έκδοση	Έκδοση λογισμικού host
26		U	2	Έκδοση	Έκδοση λογισμικού οθόνης
27		U	3	Έκδοση	Έκδοση εξωτερικού λογισμικού
28		U	4	Ηλεκτρικός κώδικας θέρμανσης	0
29		U	T	Κωδικός μηχανής	1
30	I	E	r	Κωδικοί σφαλμάτων	Τελευταίο σφάλμα (αριθμός σφάλματος)
31	2	E	r	Κωδικοί σφαλμάτων	Προτελευταίο σφάλμα (αριθμός σφάλματος)
32	3	E	r	Κωδικοί σφαλμάτων	Από το τρίτο πριν το τελευταίο σφάλμα (αριθμός σφάλματος)
33	H	H	H	Χρόνος εκτέλεσης συντήρησης	Μονάδα: Ημέρα
34	T	L	F	Ονομαστική θερμοκρασία λειτουργίας Λογική	Ονομαστική θερμοκρασία λειτουργίας Λογική
35	E	n	d	--	ΤΕΛΟΣ

6 - ΠΙΝΑΚΑΣ ΕΛΕΓΧΟΥ

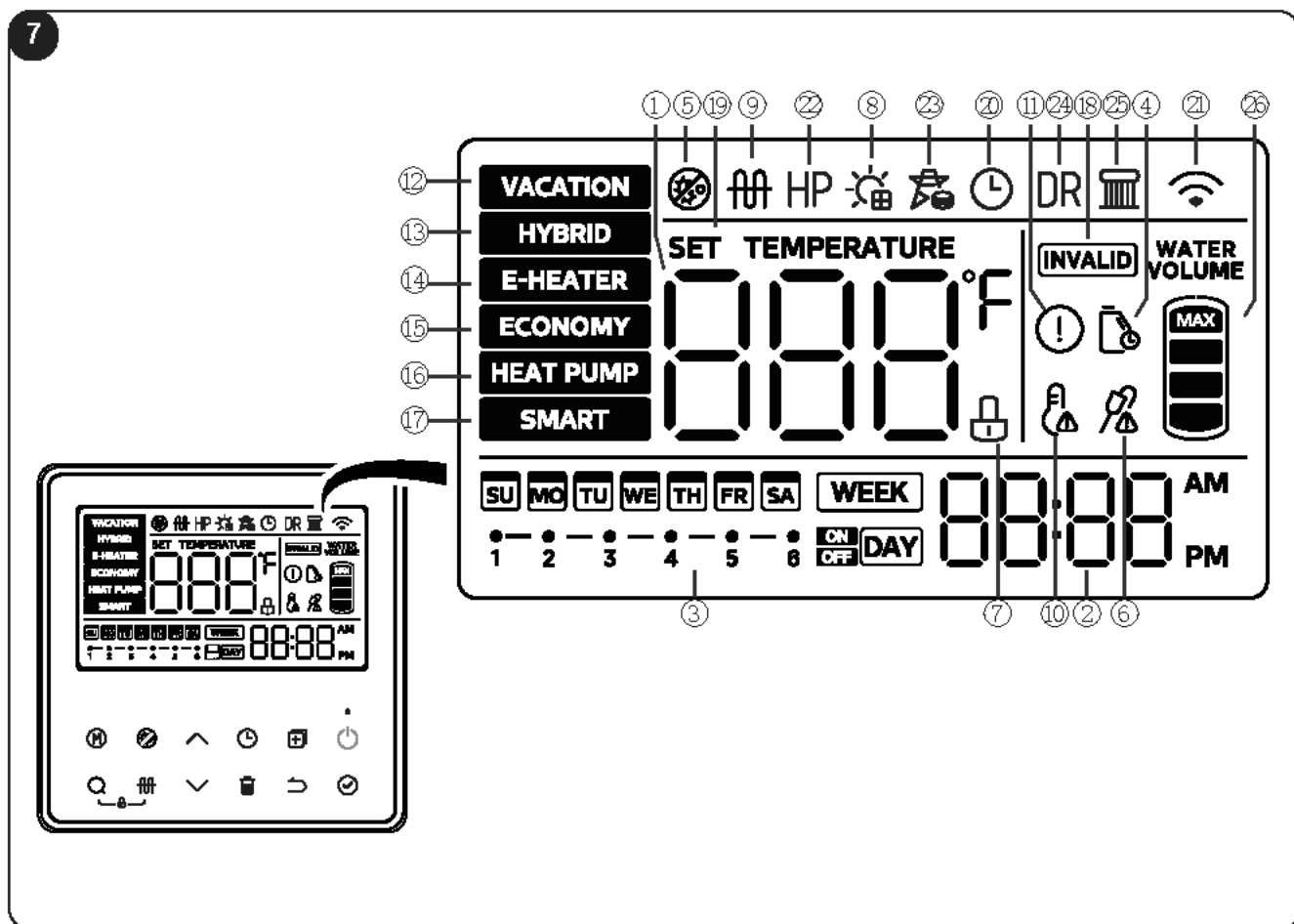

Αρ.	Εικονίδιο	Περιγραφή
1		8888 ανάβει όταν η οθόνη είναι ξεκλειδωμένη. Εμφανίζει τη θερμοκρασία του νερού. Εμφανίζει τις υπόλοιπες ημέρες διακοπών-εμφανίζει τη θερμοκρασία που έχει ρυθμιστεί στις ρυθμίσεις. Εμφανίζει τις ρυθμίσεις/παραμέτρους λειτουργίας της μονάδας, τον κωδικό σφάλματος/την προστασία κατά απαίτηση.
2		Ρύθμιση της ώρας και του ρολογιού 20:00 εμφάνιση ρολογιού. Όταν υπάρχει ρύθμιση για το ρολόι.
3		Υπάρχουν εικονίδια για ημερήσιο και εβδομαδιαίο ΧΡΟΝΟΔΙΑΚΟΠΤΗ. Εάν έχει οριστεί, αυτό το εικονίδιο ανάβει όταν ξεκλειδώνεται η οθόνη, Εάν δεν έχει οριστεί χρονοδιακόπτης, θα παραμείνει απενεργοποιημένη. Εάν έχει ρυθμιστεί ο χρονοδιακόπτης, το αντίστοιχο εικονίδιο αναβοσβήνει με συχνότητα 2 Hz και ανάβει επίσης ο χρονοδιακόπτης που έχει ρυθμιστεί.

Αρ.	Εικονίδιο	Περιγραφή
4		Αναβοσβήνει για να υπενθυμίσει στο χρήστη πότε η δεξαμενή νερού πρέπει να συντηρηθεί.
5		Ανάβει όταν το μηχάνημα ενεργοποιεί την απολύμανση.
6		Μπλοκ: Εάν η οθόνη είναι κλειδωμένη, το εικονίδιο θα ανάψει, διαφορετικά θα σβήσει.
7		EVU: Όταν ανιχνεύεται το φωτοβολταϊκό σήμα, ανάβει το εικονίδιο, η θερμοκρασία ρύθμισης ρυθμίζεται στη μέγιστη τιμή και το μηχάνημα παράγει γρήγορα ζεστό νερό.
8		E-heat: Ανάβει όταν η ηλεκτρική αντίσταση είναι σε λειτουργία, διαφορετικά παραμένει σβηστή. ΣΗΜΕΙΩΣΗ: Όταν δεν πληρούνται οι συνθήκες λειτουργίας για την ενεργοποίηση αυτής της λειτουργίας, το αντίστοιχο εικονίδιο στο ενσύρματο χειριστήριο ανάβει για λίγο και στη συνέχεια σβήνει.

Αρ.	ΕΙΚΟ- νίδιο	Περιγραφή
9		Υψηλή θερμ. Συναγερμός Ενεργοποιείται όταν η θερμοκρασία του νερού υπερβαίνει τους 50°C, διαφορετικά απενεργοποιείται.
10		Error: Ανάβει όταν η μονάδα βρίσκεται σε κατάσταση σφάλματος/προστασίας.
11		ΛΕΙΤΟΥΡΓΙΑ ΔΙΑΚΟΠΩΝ: Για τη λειτουργία Διακοπών, το σημείο ρύθμισης του νερού ορίζεται στους 15°C. Αυτό διατηρεί τη θερμοκρασία του νερού στη δεξαμενή σε χαμηλά επίπεδα, προθερμαίνει τους σωλήνες νερού και αντρωπυκτικού και μειώνει τη λειτουργία on/off της δεξαμενής.
12		ΥΒΡΙΔΙΚΗ ΛΕΙΤΟΥΡΓΙΑ: Όταν λειτουργεί σε λειτουργία αντλίας θερμότητας, η ηλεκτρική θερμάστρα και η αντλία θερμότητας συνεργάζονται σε εξαιρετικά χαμηλές θερμοκρασίες περιβάλλοντος ή όταν η αντλία θερμότητας λειτουργεί για μεγάλο χρονικό διάστημα χωρίς να επιτυγχάνει τη ρυθμισμένη θερμοκρασία. Εργοστασιακή προεπιλεγμένη ρύθμιση λειτουργίας, συνιστάται η ρύθμιση αυτής της λειτουργίας με ανάκτηση θερμότητας COOL+DHW.
13		ΛΕΙΤΟΥΡΓΙΑ E-HEAT: Κοινή λειτουργία με τη λειτουργία αντλίας θερμότητας, η εξωτερική μονάδα με την αντλία θερμότητας και η ηλεκτρική αντίσταση λειτουργούν ταυτόχρονα.
14		ΛΕΙΤΟΥΡΓΙΑ ECONOMY: Σύμφωνα με τον τρόπο λειτουργίας της αντλίας θερμότητας, η εξωτερική μονάδα της αντλίας θερμότητας θερμαίνεται μέχρι τη μέγιστη θερμοκρασία νερού πριν από την ενεργοποίηση της βοηθητικής ηλεκτρικής αντίστασης για θέρμανση, η αντλία θερμότητας και η βοηθητική ηλεκτρική αντίσταση δεν ενεργοποιούνται ταυτόχρονα. Συνιστούμε τη χρήση αυτού του τρόπου λειτουργίας όταν παράγεται μόνο ζεστό νερό, ώστε να επιτυγχάνεται μεγαλύτερη εξοικονόμηση ενέργειας. ΣΗΜΕΙΩΣΗ: Η λειτουργία εξοικονόμησης ενέργειας, σας επιτρέπει να περιορίσετε την ενεργοποίηση της ηλεκτρικής αντίστασης, με αποτέλεσμα μεγαλύτερη εξοικονόμηση ενέργειας, αλλά δεν συνιστούμε τη χρήση της επιλογής COOL + DHW (ψύξη + παραγωγή ζεστού νερού) σε αυτή τη λειτουργία, καθώς μπορεί εύκολα να επηρεάσει το αποτέλεσμα της θέρμανσης με ζεστό νερό.



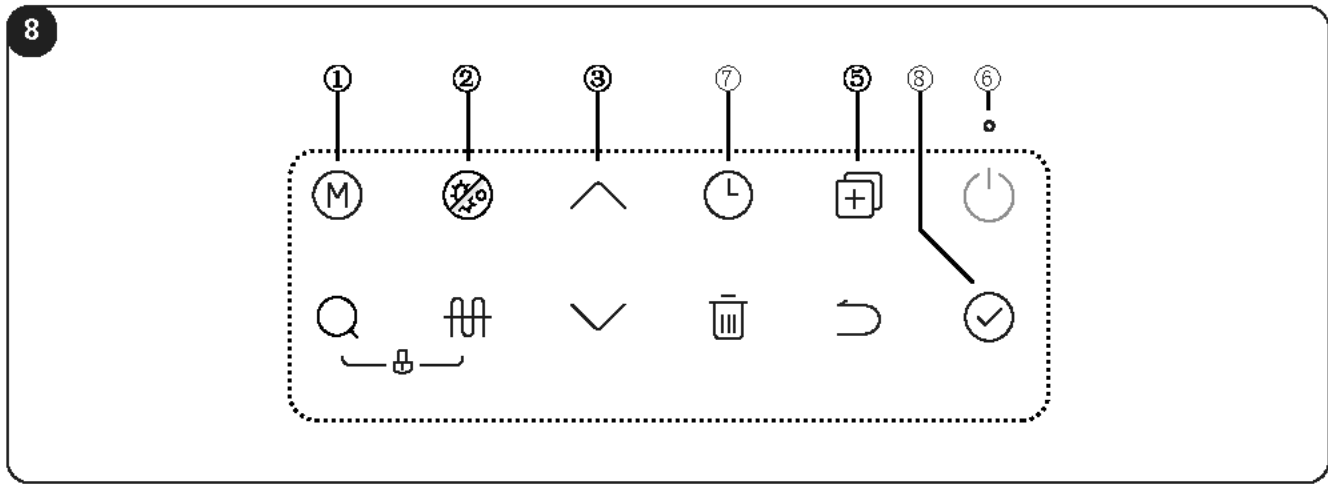

Αρ.	ΕΙΚΟ- νίδιο	Περιγραφή
15		ΛΕΙΤΟΥΡΓΙΑ SMART: Αποθηκεύει τις συνήθειες του χρήστη όσον αφορά το ζεστό νερό τις τελευταίες 7 ημέρες και ενεργοποιεί εκ των προτέρων τη θέρμανση σύμφωνα με τις ώρες αιχμής της χρήσης νερού από τον χρήστη. Όλες οι υπόλοιπες ώρες (όταν το μηχάνημα δεν είναι συνήθως ενεργοποιημένο) βρίσκονται σε κατάσταση αναμονής, με τη θέρμανση απενεργοποιημένη. (ο χρήστης συνιστάται να ρυθμίσει αυτή τη λειτουργία μετά από 7 ημέρες τακτικής, κανονικής λειτουργίας του λέβητα νερού για να μην επηρεαστεί η κανονική χρήση του λέβητα νερού από τη μη καταγραφή των πλήρων συνηθειών του χρήστη).
16		Όταν ένα πλήκτρο είναι άκυρο, αυτό το εικονίδιο αναβοσβήνει για 3 δευτερόλεπτα.
17		Το εικονίδιο ανάβει κατά τη ρύθμιση της θερμοκρασίας νερού.
18		Το εικονίδιο ανάβει κατά τη ρύθμιση του ρολογιού.
19		Wireless: ανάβει όταν υπάρχει ασύρματη σύνδεση. σβήνει όταν δεν είναι συνδεδεμένο το ασύρματο δίκτυο- αναβοσβήνει με συχνότητα 2 Hz όταν εγκαθιστά το την ασύρματη σύνδεση.
20		ΕΙΚΟΝΙΔΙΟ ΑΝΤΛΙΑΣ ΘΕΡΜΟΤΗΤΑΣ: Αυτό το εικονίδιο ανάβει όταν η αντλία θερμότητας λειτουργεί και παράγει ζεστό νερό.
21		ΕΙΚΟΝΙΔΙΟ Έξυπνου πλέγματος: Όταν το σήμα SG είναι άκυρο, αυτό το εικονίδιο δεν ανάβει.







Τα χειριστήρια είναι ενεργοποιημένα μόνο όταν η οθόνη είναι κλειδωμένη.



Αρ.	Εικο-νίδιο	Περιγραφή
1		<p>Πατήστε αυτό το κουμπί για να αλλάξετε Λειτουργία με την παρακάτω σειρά: Προεπιλεγμένη λειτουργία HYBRID -> -> Ενεργή λειτουργία ηλεκτρικής αντίστασης -> -> Λειτουργία ECONOMY -> -> Λειτουργία Smart -> -> Λειτουργία Διακοπών (καθορίστε τις ημέρες) -> Λειτουργία HYBRID -> ...</p>
2		<p>Κάντε κλικ στο κουμπί για να ενεργοποιήσετε τη λειτουργία αναγκαστικής αποστείρωσης, το εικονίδιο ανάβει και η μονάδα θερμαίνει το νερό στους 70°C για απολύμανση. Όταν το μηχάνημα αποστειρωθεί, πατήστε ξανά το κουμπί για να απενεργοποιήσετε τη λειτουργία, το εικονίδιο σβήνει.</p>
3		<p>Αύξηση και μείωση</p> <ul style="list-style-type: none"> • Με την οθόνη ξεκλειδωμένη, το πάτημα του κουμπιού αυξάνει/μειώνει την αντίστοιχη τιμή. • Πατώντας το κουμπί για περισσότερο από 1 δευτερόλεπτο, η τιμή αυξάνεται/μειώνεται συνεχώς, • Πατώντας το για να επαληθεύσετε τις καταχωρήσεις, μεταφέρεστε στη σελίδα στο.
4		<p>Λειτουργία ελέγχου παραμέτρων/κατάστασης</p> <ul style="list-style-type: none"> • Στην κύρια διεπαφή, πατήστε και κρατήστε πατημένο το κουμπί αναζήτησης για 1 δευτερόλεπτο για να αποκτήσετε πρόσβαση στη λειτουργία ελέγχου παραμέτρων, χρησιμοποιήστε τα κουμπιά πάνω και κάτω για να αλλάξετε την παράμετρο που θα εμφανιστεί. • 30 δευτερόλεπτα μετά την τελευταία λειτουργία των κουμπιών επάνω και κάτω ή πατώντας το κουμπί επιστροφής ή το κουμπί ενεργοποίησης/απενεργοποίησης, μπορείτε να βγείτε απευθείας από τη λειτουργία, • Αυτή η λειτουργία μπορεί να χρησιμοποιηθεί τόσο σε κατάσταση ενεργοποίησης όσο και σε κατάσταση απενεργοποίησης.

Αρ.	Εικο-νίδιο	Περιγραφή
5		<p>Λειτουργία Μηχανικής</p> <ul style="list-style-type: none"> • Στην κύρια διεπαφή, πατήστε και κρατήστε πατημένο το κουμπί αντιγραφής για 3 δευτερόλεπτα για να εισέλθετε στη λειτουργία μηχανικής, - Χρησιμοποιήστε τα κουμπιά πάνω και κάτω για να επιλέξετε τη λειτουργία, καθώς και τις παραμέτρους. • Όταν τελειώσετε, πατήστε το κουμπί επιβεβαίωσης για να επιστρέψετε στην κύρια διεπαφή και να θέσετε σε ισχύ τις ρυθμίσεις. • Πατήστε το κουμπί Επιστροφή(πίσω) για να επιστρέψετε στην προηγούμενη διεπαφή (διεπαφή επιλογής καναλιού). • 30 δευτερόλεπτα μετά την τελευταία λειτουργία των κουμπιών επάνω και κάτω ή πατώντας το κουμπί επιστροφής ή το κουμπί ενεργοποίησης/απενεργοποίησης, μπορείτε να βγείτε απευθείας από τη λειτουργία, • Η λειτουργία Μηχανικής μπορεί να χρησιμοποιηθεί τόσο σε κατάσταση ενεργοποίησης όσο και σε κατάσταση απενεργοποίησης. F13 - Ρυθμίσεις προτεραιότητας για θέρμανση (AC) και παραγωγή ζεστού νερού χρήσης (DHW). Παράμετρος 0: Προτεραιότητα στον κλιματισμό, Παράμετρος 1: Προτεραιότητα στο ζεστό νερό, • Η προεπιλεγμένη εργοστασιακή ρύθμιση είναι η προτεραιότητα κλιματισμού.
6		<p>Κουμπί ενεργοποίησης/απενεργοποίησης Πατήστε το κουμπί για να ενεργοποιήσετε ή να απενεργοποιήσετε τη συσκευή.</p>

Αρ.	Εικονίδιο	Περιγραφή
7a		<p>ΧΡΟΝΟΔΙΑΚΟΠΤΗΣ (Ημερήσια ρύθμιση)</p> <ul style="list-style-type: none"> • Πατήστε το κουμπί ΧΡΟΝΟΔΙΑΚΟΠΤΗ (TIMER) για να εμφανιστεί το εικονίδιο του ημερήσιου χρονοδιακόπτη. " DAY". • Πατήστε το κουμπί επιβεβαίωσης "" για να αποκτήσετε πρόσβαση στη διεπαφή ρύθμισης του ημερήσιου χρονοδιακόπτη. <p>Ο ημερήσιος χρονοδιακόπτης χωρίζεται σε 6 χρονικές ζώνες, κάθε μία από τις οποίες μπορεί να ρυθμιστεί ως ενεργοποίηση, απενεργοποίηση, ρύθμιση λειτουργίας, θερμοκρασία νερού. μόνιμα ρυθμιστεί η επιθυμητή λειτουργία, ρυθμίστε τη θερμοκρασία του νερού και πατήστε το κουμπί επιβεβαίωσης για να εισέλθετε στην επόμενη περίοδο της χρονικής ζώνης. όταν ολοκληρώσετε τη ρύθμιση της έκτης χρονικής ζώνης, ρυθμίστε τη θερμοκρασία του νερού, πατήστε το κουμπί Επιστροφής (πίσω) και επιστρέψτε στην κύρια διεπαφή. "" για να επιστρέψετε στην προηγούμενη ρύθμιση ή στην κύρια διεπαφή.</p> <ul style="list-style-type: none"> • Κατά τη ρύθμιση του χρόνου ενεργοποίησης/ απενεργοποίησης (on/off), πατήστε το κουμπί ακύρωσης "", αυτό θα διαγράψει τον ρυθμισμένο χρονοδιακόπτη και θα εμφανίσει (-.-). • Σε περίπτωση που οι χρόνοι συμπίπτουν, η ρύθμιση θα συγκρουστεί, η χρονοθυρίδα που θα οριστεί πρώτη θα είναι η έγκυρη, ενώ η επόμενη θα θεωρηθεί άκυρη. • Η ρύθμιση του ημερήσιου χρονοδιακόπτη μπορεί να χρησιμοποιηθεί τόσο σε κατάσταση ενεργοποίησης όσο και σε κατάσταση απενεργοποίησης.

Αρ.	Εικονίδιο	Περιγραφή
7b		<p>ΧΡΟΝΟΔΙΑΚΟΠΤΗΣ (Εβδομαδιαία ρύθμιση)</p> <ul style="list-style-type: none"> • Πατήστε το κουμπί ΧΡΟΝΟΔΙΑΚΟΠΤΗ (TIMER) για να εμφανιστεί το εικονίδιο του εβδομαδιαίου χρονοδιακόπτη. " WEEK". • Πατήστε το κουμπί επιβεβαίωσης "" για να αποκτήσετε πρόσβαση στη διεπαφή ρύθμισης του εβδομαδιαίου χρονοδιακόπτη. <p>Ο εβδομαδιαίος χρονοδιακόπτης έχει 7 ημέρες, για κάθε ημέρα μπορούν να ρυθμιστούν 6 χρονοθυρίδες, όπως περιγράφεται παραπάνω- μόνιμα ρυθμιστεί η θερμοκρασία της έκτης χρονοθυρίδας, πατήστε το κουμπί επιβεβαίωσης για να επιστρέψετε στην εβδομαδιαία ρύθμιση.</p> <p>Αφού ρυθμίσετε τη θερμοκρασία νερού για την 6η περίοδο, πατήστε το κουμπί επιβεβαίωσης για να επιστρέψετε στην επιλογή εβδομάδας- κατά τη διάρκεια αυτής της περιόδου, μπορείτε να πατήσετε το κουμπί Επιστροφή (πίσω) "" για να επιστρέψετε στο προηγούμενο επίπεδο ρύθμισης ή στην κύρια διεπαφή,</p> <ul style="list-style-type: none"> • Κατά τη ρύθμιση του χρόνου ενεργοποίησης/ απενεργοποίησης, πατήστε το κουμπί ακύρωσης "", με αυτόν τον τρόπο μπορείτε να επαναφέρετε την ώρα, τη λειτουργία και να ρυθμίσετε τη θερμοκρασία του νερού στην προεπιλεγμένη τιμή, θα εμφανιστεί η ένδειξη (-.-). • Σε περίπτωση που οι χρόνοι συμπίπτουν, η ρύθμιση θα συγκρουστεί, η χρονοθυρίδα που θα οριστεί πρώτη θα είναι η έγκυρη, ενώ η επόμενη θα θεωρηθεί άκυρη (λειτουργία Energy saving, 60°C). • Στη ρύθμιση του εβδομαδιαίου χρονοδιακόπτη, στην εβδομαδιαία επιλογή, με το κουμπί αντιγραφής "" μπορείτε να εντοπίσετε τη ρύθμιση μιας συγκεκριμένης ημέρας ως βασική ημέρα προς αντιγραφή, να επιλέξετε άλλες ημέρες, να πατήσετε το κουμπί αντιγραφής, αφού πατήσετε το κουμπί επιβεβαίωσης, μπορείτε να αντιγράψετε τη ρύθμιση της βασικής ημέρας στην επιλεγμένη ημέρα, • Η ρύθμιση του εβδομαδιαίου χρονοδιακόπτη μπορεί να χρησιμοποιηθεί τόσο σε κατάσταση ενεργοποίησης όσο και σε κατάσταση απενεργοποίησης.
8		<p>ΕΠΙΒΕΒΑΙΩΣΗ</p> <p>Πιέστε το για να επιβεβαιώσετε τις ρυθμισμένες παραμέτρους.</p>

6.1 - ΣΥΝΔΥΑΣΜΟΣ ΠΛΗΚΤΡΩΝ

Ένας συνδυασμός ορισμένων πλήκτρων μπορεί να χρησιμοποιηθεί για την πρόσβαση σε άλλες λειτουργίες.

Ρύθμιση ημερομηνίας και ώρας:

- Στην κύρια διεπαφή, πατήστε και κρατήστε πατημένο το πλήκτρο **TIMER** για **3 δευτερόλεπτα** για να αποκτήσετε πρόσβαση στη ρύθμιση της ημερομηνίας.
- Πατήστε το κουμπί ΠΑΝΩ/ΚΑΤΩ για να επιλέξετε την ημερομηνία.
- Πατήστε το κουμπί επιβεβαίωσης για να αποκτήσετε πρόσβαση στη ρύθμιση του ρολογιού.
- Πατήστε το κουμπί πάνω/κάτω για να αλλάξετε την ώρα- κρατήστε το πατημένο για να επιταχύνετε την αύξηση/μείωση της ώρας.
- Αφού ρυθμίσετε το ρολόι, πατήστε το κουμπί επιβεβαίωσης για να επιστρέψετε στην κύρια διεπαφή και να ολοκληρώσετε τη ρύθμιση ημερομηνίας και ώρας.
- 30 δευτερόλεπτα μετά την τελευταία λειτουργία του κουμπιού πάνω/κάτω ή πατώντας το κουμπί ΕΠΙΣΤΡΟΦΗ ή το κουμπί ON/OFF, μπορείτε να βγείτε απευθείας από τη ρύθμιση ημερομηνίας και ώρας.
- Η ρύθμιση μπορεί να πραγματοποιηθεί τόσο σε κατάσταση ενεργοποίησης όσο και σε κατάσταση απενεργοποίησης.

Ασύρματη λειτουργία:

- Στην κύρια διεπαφή, πατήστε και κρατήστε πατημένο το πλήκτρο **ON/ OFF** για **3 δευτερόλεπτα** για να αποκτήσετε πρόσβαση στην ασύρματη λειτουργία.
- Ανοίγοντας την εφαρμογή **OS COMFORT** επιλέξτε τη σωστή κατηγορία προϊόντος και συνεχίστε τη διαμόρφωση όπως υποδεικνύεται στην εφαρμογή, μόλις ολοκληρωθεί η σύζευξη, το εικονίδιο ασύρματης λειτουργίας θα παραμείνει αναμμένο.
- Η ασύρματη σύζευξη μπορεί να διαρκέσει έως και 8 λεπτά. Μετά από 8 λεπτά, εάν η σύζευξη αποτύχει, το εικονίδιο ασύρματης σύνδεσης απενεργοποιείται. Μπορείτε να επαναλάβετε τη σύζευξη επαναλαμβάνοντας τα βήματα που αναφέρονται παραπάνω.
- Για να επαναφέρετε την ασύρματη λειτουργία, πατήστε και κρατήστε πατημένο το κουμπί για διαγραφή για 8 δευτερόλεπτα.
- Η ρύθμιση μπορεί να πραγματοποιηθεί τόσο σε κατάσταση ενεργοποίησης όσο και σε κατάσταση απενεργοποίησης.

Λειτουργία κλειδώματος για παιδιά:

- Στην κύρια διεπαφή, πατήστε παρατεταμένα ταυτόχρονα για **2 δευτερόλεπτα**. "Q" και "fif" για να ενεργοποιήσετε τη λειτουργία κλειδώματος για παιδιά.
- Για να ξεκλειδώσετε τον χειρισμό, πατήστε παρατεταμένα ταυτόχρονα για **2 δευτερόλεπτα**. "Q" και "fif".
- Σε κατάσταση κλειδώματος, θα εμφανιστεί ένα εικονίδιο δίπλα στην ένδειξη θερμοκρασίας νερού.

Επιλογή προγράμματος προτεραιότητας:

- Στην κύρια διεπαφή, πατήστε το κουμπί "+" για **3 δευτερόλεπτα** για να εισέλθετε στη λειτουργία μηχανικής και να επιλέξετε το κανάλι **F13** μέσω των κουμπιών πάνω/κάτω.
- Για να επιλέξετε τη λειτουργία προτεραιότητας **κλιματισμός** ορίστε το κανάλι **F13** στο "0" χρησιμοποιώντας τα κουμπιά πάνω/κάτω και επιβεβαιώστε την επιλογή σας πατώντας το κουμπί επιβεβαίωσης. "☑".
- Για να επιλέξετε τη λειτουργία προτεραιότητας **παραγωγή ζεστού νερού** ορίστε το κανάλι **F13** στο "1" χρησιμοποιώντας τα κουμπιά πάνω/κάτω και επιβεβαιώστε την επιλογή σας πατώντας το κουμπί επιβεβαίωσης. "☑".

6.2 - ΠΡΟΓΡΑΜΜΑ ΠΡΟΤΕΡΑΙΟΤΗΤΑΣ



Εάν η ηλεκτρική αντίσταση είναι πάντα ενεργοποιημένη για να παρέχει θερμότητα στο νερό μετά τη ρύθμιση προτεραιότητας για το κλιματιστικό, η κατανάλωση ηλεκτρικής ενέργειας θα είναι υψηλότερη. Για μήνες κατά τους οποίους η θέρμανση/ψύξη του χώρου είναι λιγότερο σημαντική, συνιστάται να ρυθμίσετε το πρόγραμμα προτεραιότητας σε DHW.



Εάν η λειτουργία DHW έχει οριστεί ως προτεραιότητα και αναμένονται συχνές επεμβάσεις DHW, υπάρχει κίνδυνος μειωμένης άνεσης λόγω διακοπής της λειτουργίας εναλλασσόμενου ρεύματος. Για μήνες κατά τους οποίους η θέρμανση/ψύξη του χώρου είναι πιο σημαντική, συνιστάται να ρυθμίσετε το πρόγραμμα προτεραιότητας σε AC.

Κατά τη σύνδεση πολλών εσωτερικών μονάδων στην εξωτερική μονάδα, ο χρήστης μπορεί να ρυθμίσει την προτεραιότητα για το ζεστό νερό χρήσης DHW ή τον κλιματισμό (AC) στη διεπαφή χρήστη (βλ. προηγούμενη παράγραφο).

Αυτό θα καθορίσει τον τρόπο παρέμβασης της εξωτερικής μονάδας σε περίπτωση ταυτόχρονης αίτησης παρέμβασης από πολλές εσωτερικές μονάδες:

- Εάν η λειτουργία DHW έχει προτεραιότητα, η εξωτερική μονάδα μπορεί να αποφασίσει να λειτουργεί μόνο για DHW, ενώ η λειτουργία εναλλασσόμενου ρεύματος τίθεται σε αναμονή. Σε αυτή την περίπτωση, στο τέλος της λειτουργίας DHW, η εξωτερική μονάδα μπορεί να μεταβεί σε λειτουργία A/C.
- Εάν η λειτουργία AC έχει προτεραιότητα, η εξωτερική μονάδα μπορεί να αποφασίσει να λειτουργήσει μόνο για AC, οπότε η αντλία θερμότητας μπορεί να ξεκινήσει την παραγωγή ζεστού νερού χρήσης DHW. Στο τέλος της λειτουργίας AC, η εξωτερική μονάδα μπορεί να μεταβεί σε λειτουργία DHW.

6.3 - ΑΣΥΡΜΑΤΗ ΛΕΙΤΟΥΡΓΙΑ (Wi-Fi)

Ενεργοποιήστε την ασύρματη λειτουργία όπως περιγράφεται στις προηγούμενες παραγράφους.



Οδηγίες σχετικά με τη σύνδεση στο δίκτυο WiFi και τη χρήση της εφαρμογής είναι διαθέσιμες στη διεύθυνση www.olimpiasplendid.it στην περιοχή λήψης.

6.4 - ΑΥΤΟΜΑΤΗ ΕΠΑΝΕΚΚΙΝΗΣΗ

Σε περίπτωση ηλεκτρικής βλάβης, η μονάδα αποθηκεύει όλες τις ρυθμισμένες παραμέτρους. Όταν επανέλθει το ρεύμα, η μονάδα επιστρέφει στις προηγούμενες ρυθμίσεις της.

6.5 - ΑΥΤΟΜΑΤΟ ΚΛΕΙΔΩΜΑ ΟΘΟΝΗΣ

Όταν δεν χρησιμοποιηθεί κανένα κουμπί για 1 λεπτό, η οθόνη κλειδώνει (και απενεργοποιείται), εκτός αν υπάρχει κωδικός σφάλματος ή συναγερμός.

Το πάτημα οποιουδήποτε πλήκτρου ξεκλειδώνει την οθόνη (και την ενεργοποιεί).

Για να ενεργοποιήσετε αυτή τη λειτουργία αποκτήστε πρόσβαση στο κανάλι **35** της μηχανικής λειτουργίας.

6.6 - ΑΥΤΟΜΑΤΗ ΠΡΟΣΤΑΣΙΑ ΜΟΝΑΔΑΣ

Όταν ενεργοποιείται η αυτόματη προστασία, το σύστημα απενεργοποιείται και ξεκινά μια λειτουργία αυτοδιάγνωσης- μόλις επιλυθεί το πρόβλημα, πραγματοποιείται επανεκκίνηση.

Όταν είναι ενεργοποιημένη η αυτόματη προστασία, το εικονίδιο "O" αναβοσβήνει και ο κωδικός σφάλματος εμφανίζεται δίπλα στην ένδειξη θερμοκρασίας νερού- το εικονίδιο και ο κωδικός σφάλματος δεν εξαφανίζονται μέχρι την επίλυση του προβλήματος.



Η αυτόματη προστασία μπορεί επίσης να ενεργοποιηθεί εάν η είσοδος ή η έξοδος του αέρα είναι φραγμένη, εάν ο εξαμιστής είναι καλυμμένος με πολύ σκόνη ή εάν η παροχή ρεύματος είναι λανθασμένη (υπερβαίνει το εύρος 220-240V).

7 - ΕΠΙΛΥΣΗ ΠΡΟΒΛΗΜΑΤΩΝ

7.1 - ΠΡΟΤΑΣΕΙΣ ΓΙΑ ΨΕΥΔΗ ΣΦΑΛΜΑΤΑ

Ο συμπιεστής δεν ξεκινά αμέσως μετά τη ρύθμιση.

- Πριν από την επανεκκίνηση του συμπιεστή, η μονάδα περιμένει 3 λεπτά για να εξισορροπήσει την πίεση του συστήματος- πρόκειται για μια αυτόματη λογική προστασίας της μονάδας.

Η θερμοκρασία που εμφανίζεται στην οθόνη μειώνεται όσο η μονάδα βρίσκεται σε λειτουργία.

- Όταν η θερμοκρασία στο επάνω μέρος της δεξαμενής είναι πολύ υψηλότερη από τη θερμοκρασία στο κάτω μέρος, το ζεστό νερό στο επάνω μέρος θα αναμιχθεί με το κρύο νερό στο κάτω μέρος, το οποίο ρέει συνεχώς από τη βρύση εισόδου, έτσι ώστε να μειωθεί η θερμοκρασία στο επάνω μέρος.

Η θερμοκρασία που εμφανίζεται στην οθόνη μειώνεται, αλλά η μονάδα παραμένει κλειστή.

- Για να αποφευχθεί η συνεχής ενεργοποίηση/απενεργοποίηση (ON/OFF) της μονάδας, η μονάδα θα ενεργοποιήσει την πηγή θέρμανσης μόνο όταν η θερμοκρασία του κάτω μέρους της δεξαμενής είναι χαμηλότερη από τη ρυθμισμένη θερμοκρασία ή τη μέγιστη θερμοκρασία κατά τουλάχιστον 6°C.

Η θερμοκρασία που εμφανίζεται στην οθόνη πέφτει δραματικά.

- Η δεξαμενή είναι ανθεκτικού στην πίεση τύπου, σε περίπτωση πολύ υψηλής ζήτησης θέρμανσης, το ζεστό νερό θα διανεμηθεί γρήγορα από το επάνω μέρος της δεξαμενής, ενώ το κρύο νερό θα διαχυθεί γρήγορα στο κάτω μέρος, όταν η επιφάνεια του κρύου νερού φτάσει στον ανώτερο αισθητήρα θερμοκρασίας, η θερμοκρασία που εμφανίζεται στην οθόνη θα πέσει δραματικά.

Η θερμοκρασία που εμφανίζεται στην οθόνη μειώνεται πολύ, αλλά εξακολουθεί να υπάρχει ποσότητα ζεστού νερού που μπορεί να αντληθεί.

- Ο αισθητήρας άνω νερού είναι τοποθετημένος στο 1/4 της άνω δεξαμενής, όταν η θερμοκρασία αρχίζει να πέφτει γρήγορα στην οθόνη, αυτό σημαίνει ότι τουλάχιστον το 1/4 του ζεστού νερού είναι διαθέσιμο στη δεξαμενή.

7.2 - ΠΡΟΒΛΗΜΑΤΑ ΚΑΙ ΛΥΣΕΙΣ

Δυσλειτουργία	Αιτία και πιθανή λύση
Η οθόνη δεν ανάβει/το νερό είναι κρύο.	Ελέγξτε ότι ο διακόπτης αέρα είναι κλειστός/ρυθμίζει την υψηλή θερμοκρασία.
Δεν βγαίνει ζεστό νερό.	Ελέγξτε ότι ο σωλήνας της βρύσης είναι καθαρός- ελέγξτε ότι η πίεση του νερού της βρύσης δεν είναι πολύ χαμηλή.
Διαφεύγει νερό από τη βαλβίδα ασφαλείας.	Εάν διαφύγει μόνο μια μικρή ποσότητα νερού, λόγω της θερμικής διαστολής του νερού, δεν υπάρχει πρόβλημα- εάν, ωστόσο, διαφύγει μεγάλη ποσότητα νερού, αντικαταστήστε τη βαλβίδα ασφαλείας.
Η θέρμανση της δεξαμενής νερού διαρκεί πολύ.	Σε χαμηλές θερμοκρασίες περιβάλλοντος, ο ρυθμός θέρμανσης της μονάδας μειώνεται, ένα απολύτως φυσιολογικό φαινόμενο. Ελέγξτε αν η ηλεκτρική αντίσταση λειτουργεί κανονικά, ελέγξτε αν έχει ρυθμιστεί η λειτουργία ταυτόχρονης ενεργοποίησης κλιματισμού + παραγωγής ζεστού νερού, σε αυτή τη λειτουργία, ο ρυθμός θέρμανσης της δεξαμενής νερού είναι χαμηλός.
Δεν λειτουργεί.	Έχει καεί η ασφάλεια; Εάν η αιτία είναι η προστασία της μονάδας (θα εμφανιστεί ο αντίστοιχος κωδικός προστασίας). Εάν η θερμοκρασία του νερού είναι υψηλή και δεν έχει φτάσει στις συνθήκες που θα επιτρέψουν την εκκίνηση της μονάδας.
Ο συμπιεστής δεν λειτουργεί μετά την ενεργοποίηση.	Υπάρχει ζεστό νερό στη δεξαμενή που μπορεί να χρησιμοποιηθεί. Όταν ενεργοποιείται ο διακόπτης ρεύματος, ο διανομέας ζεστού νερού δεν λειτουργεί για περίπου 3 λεπτά μετά τη διακοπή λειτουργίας, επειδή ο συμπιεστής δεν μπορεί να ξεκινήσει πριν περάσουν 3 λεπτά από τη διακοπή. Όταν επιχειρείται η ενεργοποίηση του διακόπτη λειτουργίας, ο λέβητας νερού δεν μπορεί να λειτουργήσει πριν περάσουν 3 λεπτά από την απενεργοποίηση.
Αργή αύξηση της θερμοκρασίας του νερού.	Δεδομένου ότι στο επάνω μέρος της δεξαμενής η θερμοκρασία του νερού είναι υψηλότερη, ενώ στο μεσαίο και στο κάτω μέρος της δεξαμενής η θερμοκρασία του νερού είναι χαμηλότερη, πρέπει να περιμένετε μέχρι όλο το νερό στη δεξαμενή να έχει την ίδια θερμοκρασία. Όταν η θερμοκρασία του νερού σε όλη τη δεξαμενή είναι βασικά ομοιόμορφη, η θερμοκρασία του νερού αυξάνεται ταχύτερα.
Η οθόνη του ελεγκτή γραμμής δείχνει ότι η θερμοκρασία του νερού μειώνεται κατά τη διάρκεια της θέρμανσης.	Όταν η θερμοκρασία του νερού στην κορυφή της δεξαμενής είναι πολύ υψηλότερη από ό,τι στον πυθμένα, λόγω της φυσικής συναγωγής, το ζεστό και το κρύο νερό αναμειγνύονται, με αποτέλεσμα η θερμοκρασία του νερού στην κορυφή να πέφτει.

Αυσλειτουργία	Αιτία και πιθανή λύση
Η θερμοκρασία του νερού μειώνεται. Χαμηλή ή καθόλου θέρμανση.	Για να αποφευχθεί η πολύ συχνή ενεργοποίηση και απενεργοποίηση της μονάδας, έχει οριστεί μια συνθήκη για την εκκίνηση και τη ρύθμιση της θερμοκρασίας του νερού. Όταν δεν χρησιμοποιείται νερό, η εξωτερική μονάδα θα αρχίσει να θερμαίνει μόνο όταν η θερμοκρασία του νερού πέσει κάτω από τη ρυθμισμένη θερμοκρασία επιστροφής. (Η τιμή της θερμοκρασίας επιστροφής μπορεί να ρυθμιστεί με το ενσύρματο τηλεχειριστήριο).
Η οθόνη δείχνει απότομη πτώση της θερμοκρασίας του νερού.	Όταν χρησιμοποιείτε ζεστό νερό, το κρύο νερό πρέπει να εισέλθει στη δεξαμενή για να αναμιχθεί με το ζεστό νερό και, φυσικά, θα προκύψει διαστρωμάτωση μεταξύ του ζεστού και του κρύου νερού. Η διαστρωμάτωση μεταξύ ζεστού και κρύου νερού είναι φυσική- όταν το κρύο νερό πλημμυρίσει τον αισθητήρα θερμοκρασίας στην κορυφή της δεξαμενής, η θερμοκρασία του νερού θα πέσει ξαφνικά. Αυτό είναι ένα φυσικό φαινόμενο που οφείλεται στο υψηλό ποσοστό χρήσης της δεξαμενής νερού της μονάδας.
Αναφέρεται ότι η θερμοκρασία του νερού έχει πέσει πολύ. Αλλά εξακολουθεί να είναι ζεστό νερό.	Ο αισθητήρας θερμοκρασίας στην κορυφή της δεξαμενής νερού είναι τοποθετημένος στο 1/4 της διαδρομής προς τα πάνω στη δεξαμενή και η θερμοκρασία νερού που εμφανίζεται είναι η θερμοκρασία που ανιχνεύεται από τον αισθητήρα στην κορυφή της δεξαμενής νερού. Όταν χρησιμοποιείτε νερό και η εμφανιζόμενη θερμοκρασία νερού πέφτει ξαφνικά, σχεδόν το 1/5 του ζεστού νερού είναι ακόμα διαθέσιμο για χρήση στη δεξαμενή. Κατά τη χρήση νερού, υπάρχει ακόμα σχεδόν το 1/5 του ζεστού νερού στη δεξαμενή, όταν η θερμοκρασία του νερού πέφτει ξαφνικά στην οθόνη.
Διαφορά μεταξύ της εμφανιζόμενης θερμοκρασίας νερού και της ρυθμισμένης θερμοκρασίας νερού.	Ως αποτέλεσμα της φυσικής απαγωγής θερμότητας, η εμφανιζόμενη θερμοκρασία θα είναι ελαφρώς χαμηλότερη- αυτό είναι ένα φυσιολογικό φαινόμενο.
Κατά τη φάση θέρμανσης, ο συμπιεστής σταματά να λειτουργεί και ο ανεμιστήρας σταματά.	Σε χαμηλές θερμοκρασίες περιβάλλοντος, ο εξατμιστής μπορεί να παγώσει και να μειώσει την ανταλλαγή θερμότητας, οπότε ενεργοποιείται η λειτουργία απόψυξης. Ο συμπιεστής θα ξεκινήσει κατά τη διάρκεια της απόψυξης και ο ανεμιστήρας θα σταματήσει.
Βαλβίδα ασφαλείας τρεχούμενου νερού.	Δεδομένου ότι η ίδια η δεξαμενή νερού είναι ένα κλειστό δοχείο υπό πίεση, όταν θερμαίνεται, το νερό υπόκειται σε θερμική διαστολή. Όταν η πίεση στη δεξαμενή υπερβεί τα 0,8 MPa, η βαλβίδα ασφαλείας επεμβαίνει για να απελευθερώσει το ζεστό νερό, προστατεύοντας έτσι τη δεξαμενή από ζημιές λόγω υπερβολικής πίεσης ή ακόμη και από έκρηξη.
Η μονάδα θερμαίνεται για κάποιο χρονικό διάστημα και δείχνει ότι η θερμοκρασία δεν έχει αυξηθεί.	Εάν ο χρήστης συνεχίσει να χρησιμοποιεί ζεστό νερό, με αποτέλεσμα την αύξηση του κρύου νερού στο κάτω μέρος της δεξαμενής, η μονάδα λειτουργεί θερμαίνοντας τη θερμοκρασία του νερού στο κάτω μέρος, ώστε η θερμοκρασία στο πάνω μέρος της δεξαμενής να μην αυξηθεί σημαντικά.
Η ανιχνευόμενη θερμοκρασία νερού μετά την αποστείρωση είναι υψηλότερη από τη ρυθμισμένη θερμοκρασία.	<p>Η αποστείρωση πραγματοποιείται μετά από ορισμένο χρονικό διάστημα, κατά το οποίο η θερμοκρασία που εμφανίζεται και η θερμοκρασία που έχει οριστεί από τον χρήστη δεν συμφωνούν. Χρειάζεται πολύς χρόνος για να πέσει η θερμοκρασία του νερού στη δεξαμενή από τους 70°C στη θερμοκρασία που έχει ορίσει ο χρήστης.</p> <p>Όταν ενεργοποιείται η εξαναγκασμένη αποστείρωση ή η αυτόματη αποστείρωση, η ρυθμισμένη θερμοκρασία της μονάδας φτάνει τους 70°C (μόλις ενεργοποιηθεί). Ανάβει το σύμβολο αποστείρωσης της διαδικασίας θέρμανσης. Μόλις η θερμοκρασία του νερού στη δεξαμενή φτάσει τους 70°C για να ολοκληρωθεί η αποστείρωση, το εικονίδιο σβήνει.</p>

7.3 - ΚΩΔΙΚΟΙ ΣΦΑΛΜΑΤΩΝ

Κωδικός σφάλματος	Περιγραφή της βλάβης
Eh0b	Σφάλμα επικοινωνίας μεταξύ δεξαμενής και πίνακα LCD.
EH00	Μη φυσιολογικές παράμετροι λειτουργίας του μηχανήματος.
EL01	Εσφαλμένη επικοινωνία μεταξύ της δεξαμενής νερού και της εξωτερικής μονάδας
PH15	Προστασία από απώλειες
EC54	Σφάλμα TP
EC53	Σφάλμα T4
EC52	Σφάλμα T3
EH5L	Σφάλμα T5L
EH5U	Σφάλμα T5U
EH5d	Προστασία διακοπής της ηλεκτρικής θέρμανσης
PHdH	Προστασία από στεγνή λειτουργία
EC51	Μη φυσιολογικές παράμετροι λειτουργίας της εξωτερικής μονάδας
PH23	Προστασία από παγετό
PH24	Προστασία από παγετό για συνθήκες χαμηλής θερμοκρασίας
EC72	Ανεμιστήρας CC εκτός φάσης
PC12	341 Προστασία από υπέρταση
PC00	Προστασία μονάδας IPM
PC01	Προστασία από υπέρταση
PC02	Προστασία από τη μέγιστη θερμοκρασία του συμπιεστή
PC03	Προστασία ή σφάλμα πίεσης συστήματος
PC04	Προστασία ανατροφοδότησης συμπιεστή
PC08	Προστασία ρεύματος εξωτερικής μονάδας
PC40	Σφάλμα επικοινωνίας εξωτερικού κύριου ελέγχου και αποτυχία επικοινωνίας τσιπ οδηγού
PC43	Προστασία σφάλματος φάσης συμπιεστή
PC44	Προστασία ταχύτητας συμπιεστή 0
PC45	Προστασία συγχρονισμού 341PWM
PC46	Προστασία ακινητοποίησης συμπιεστή
PC49	Προστασία υπερέντασης του συμπιεστή
PC51	Προστασία από υπερθέρμανση T2
PC52	Προστασία χαμηλής θερμοκρασίας T2
EC07	Προστασία ακινητοποίησης ανεμιστήρα εξωτερικής μονάδας
PH9b	Προστασία υπερθέρμανσης για τη δεξαμενή νερού
EC55	Βλάβη αισθητήρα IGBT/EC56 Βλάβη αισθητήρα T2b



Οι διαγνωστικοί κωδικοί που αναφέρονται παραπάνω είναι οι πιο συνηθισμένοι. Εάν εμφανιστεί ένας διαγνωστικός κωδικός που δεν αναφέρεται παραπάνω, επικοινωνήστε με την τεχνική υποστήριξη αναφέροντας τον αριθμό που αναγράφεται στο εξώφυλλο του παρόντος εγχειριδίου.

8 - ΣΥΝΤΗΡΗΣΗ ΚΑΙ ΚΑΘΑΡΙΣΜΟΣ



Πριν συνεχίσετε οποιαδήποτε παρέμβαση συντήρησης ή καθαρισμού βεβαιωθείτε πάντα πως έχετε σβήσει την εγκατάσταση, με τη χρήση του τηλεχειριστηρίου, και πως έχετε αφαιρέσει το φως τροφοδοσίας από την πρίζα εγκατάστασης (ή έχετε θέσει στο "0" OFF τον γενικό διακόπτη).

8.1 - ΣΥΝΤΗΡΗΣΗ

Ακολουθούν ορισμένα βήματα που πρέπει να ακολουθήσετε για τη σωστή συντήρηση της μονάδας:

- Ελέγξτε τακτικά τη σύνδεση μεταξύ του φως και της πρίζας και γειώστε την καλωδίωση,
- Σε ψυχρές περιοχές (κάτω από 0°C) ή αν το σύστημα παραμένει ακίνητο για μεγάλο χρονικό διάστημα, πρέπει να αποστραγγίζεται όλο το νερό για να μην παγώσει το εσωτερικό της δεξαμενής και καταστραφεί η ηλεκτρική αντίσταση.
- Συνιστούμε τον καθαρισμό του εσωτερικού της δεξαμενής και του θερμαντικού στοιχείου κάθε έξι μήνες για να διατηρηθεί η αποδοτική απόδοση.
- Ελέγξτε τη ράβδο ανόδου κάθε έξι μήνες και αντικαταστήστε την αν έχει φθαρεί. Για περισσότερες πληροφορίες, επικοινωνήστε με τον προμηθευτή σας ή την εξυπηρέτηση πελατών.
- Εάν ο όγκος νερού εξόδου είναι επαρκής, συνιστάται η ρύθμιση χαμηλής θερμοκρασίας για τη μείωση της έκλυσης θερμότητας, την αποφυγή της αφαλάτωσης και την εξοικονόμηση ενέργειας.

8.1.1 - Πριν κλείσετε το σύστημα για μεγάλο χρονικό διάστημα

- Αποσυνδέστε την παροχή ρεύματος,
- Αδειάστε όλο το νερό από τη δεξαμενή και τον αγωγό και κλείστε όλες τις βαλβίδες,
- Ελέγχετε τακτικά τα εσωτερικά εξαρτήματα.

8.1.2 - Αντικατάσταση ανόδου

- Απενεργοποιήστε την παροχή ρεύματος και κλείστε τη βαλβίδα εισόδου νερού.
- Ανοίξτε τη βρύση του ζεστού νερού και μειώστε την πίεση στο εσωτερικό δοχείο.
- Ανοίξτε τη βαλβίδα αποστράγγισης και καθαρίστε το νερό μέχρι να σταματήσει να ρέει.
- Τραβήξτε τη ράβδο ανόδου.
- Αντικαταστήστε τη ράβδο ανόδου με μια νέα ράβδο και βεβαιωθείτε ότι είναι ερμητικά σφραγισμένη.
- Ανοίξτε τη βρύση εισόδου κρύου νερού μέχρι να βγει νερό από τη βρύση εξόδου και, στη συνέχεια, κλείστε τη βρύση εξόδου νερού.
- Ενεργοποιήστε και επανεκκινήστε τη μονάδα.



Δεδομένου ότι η ράβδος ανόδου πρέπει να αντικαθίσταται τραβώντας την από πάνω, πρέπει να παραμείνουν τουλάχιστον 800 mm ύψος στην κορυφή του συστήματος για να είναι δυνατή η αντικατάσταση της ράβδου.



Η αντικατάσταση της ανοδικής ράβδου πρέπει να πραγματοποιείται από εκπαιδευμένο τεχνικό σέρβις, μην αντικαθιστάτε ανοδικές ράβδους χωρίς εξουσιοδότηση, καθώς μπορεί να προκληθεί ζημιά στη δεξαμενή.

8.1.3 - Αντικατάσταση της μπαταρίας του πίνακα ελέγχου

Ενδέχεται να είναι απαραίτητη η αντικατάσταση της μπαταρίας του πίνακα ελέγχου. Προχωρήστε όπως περιγράφεται παρακάτω:

- Ξεβιδώστε τις βίδες που συγκρατούν το πλαστικό σώμα και αφαιρέστε το.
- Αφαιρέστε την πλαστική προστασία (A) στο εσωτερικό του περιβλήματος που αφαιρέσατε προηγουμένως.
- Αφαιρέστε την πλαστική προστασία (A), τραβώντας προς τα έξω τα δύο σημεία (B) με ένα κατσαβίδι για να ανοίξει ο πίνακας ελέγχου (C).
- Αφαιρέστε την προς αντικατάσταση μπαταρία.
- Τοποθετήστε τη νέα μπαταρία στην εσοχή (D).
- Επανασυναρμολογήστε τα πάντα ενεργώντας αντίστροφα από την αποσυναρμολόγηση.

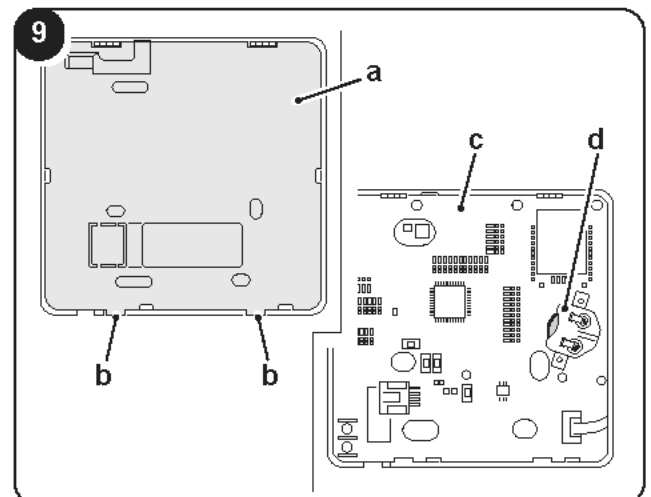

**ΚΙΝΔΥΝΟΣ ΚΑΤΑΠΟΣΗΣ:**

αυτό το προϊόν περιέχει μπαταρία νομίσματος ή κουμπιού.



ΦΥΛΑΞΤΕ ΤΟ ΜΑΚΡΙΑ ΑΠΟ ΠΑΙΔΙΑ- εάν πιστεύετε ότι οι μπαταρίες μπορεί να έχουν καταποθεί ή εισαχθεί σε οποιοδήποτε μέρος του σώματος, αναζητήστε αμέσως ιατρική βοήθεια.



Η κατάποση μπορεί να οδηγήσει σε χημικά εγκαύματα, διάτρηση μαλακών μορίων και θάνατο.

Μπορεί να προκληθούν σοβαρά εγκαύματα εντός 2 ωρών από την κατάποση. Ζητήστε αμέσως ιατρική βοήθεια εάν υποψιάζεστε ότι μια μπαταρία έχει καταποθεί ή εισαχθεί σε κάποιο σημείο του σώματος.



- Αφαιρέστε και ανακυκλώστε αμέσως ή απορρίψτε τις χρησιμοποιημένες μπαταρίες σύμφωνα με τους τοπικούς κανονισμούς και κρατήστε τις μακριά από παιδιά. ΜΗΝ πετάτε τις μπαταρίες στα οικιακά απορρίμματα ή μην τις αποτεφρώνετε.
- Οι χρησιμοποιημένες μπαταρίες μπορεί επίσης να προκαλέσουν σοβαρό τραυματισμό ή θάνατο.
- Καλέστε ένα τοπικό κέντρο ελέγχου δηλητηριάσεων για πληροφορίες σχετικά με τη θεραπεία.
- Οι μη επαναφορτιζόμενες μπαταρίες δεν πρέπει να επαναφορτίζονται.
- Μην εξαναγκάζετε σε εκφόρτιση, επαναφόρτιση, αποσυναρμολόγηση, θέρμανση πάνω από τα νόμιμα όρια (-20-70 °C) ή αποτέφρωση. Σε αντίθετη περίπτωση μπορεί να προκληθεί τραυματισμός λόγω εξερισμών, διαρροών ή εκρήξεων με επακόλουθο σχηματισμό χημικών φυσαλίδων.
- Βεβαιωθείτε ότι οι μπαταρίες έχουν τοποθετηθεί σωστά σύμφωνα με την πολικότητα (+ και -).
- Αφαιρέστε και ανακυκλώστε αμέσως ή απορρίψτε τις μπαταρίες σε εξοπλισμό που δεν χρησιμοποιείται για μεγάλο χρονικό διάστημα, σύμφωνα με τους τοπικούς κανονισμούς.



Μην απορρίπτετε τις μπαταρίες ως μη διαλεγμένα αστικά απόβλητα. Συμβουλευτείτε τους τοπικούς νόμους για τη σωστή απόρριψη των μπαταριών.

Οι μπαταρίες έχουν ένα χημικό σύμβολο στο κάτω μέρος του εικονιδίου απόρριψης. Αυτό το χημικό σύμβολο υποδεικνύει ότι η μπαταρία περιέχει ένα βαρύ μέταλλο που υπερβαίνει μια ορισμένη συγκέντρωση. Ένα παράδειγμα είναι ο Pb: Μόλυβδος (>0,004%).



Οι χρησιμοποιημένες συσκευές και μπαταρίες πρέπει να υποβάλλονται σε επεξεργασία σε εξειδικευμένες εγκαταστάσεις για επαναχρησιμοποίηση, ανακύκλωση και ανάκτηση.

8.2 - ΠΕΡΙΟΔΙΚΗ ΣΥΝΤΗΡΗΣΗ

	Περιεχόμενο προς έλεγχο	Συχνότητα που πρέπει να γίνεται σεβαστή	Επέμβαση προς εκτέλεση
1	Φίλτρο αέρα (είσοδος/έξοδος)	Κάθε μήνα	Καθαρίστε το φίλτρο.
2	Ράβδος ανόδου	Κάθε έξι μήνες	Αντικαταστήστε τη ράβδο αν έχει φθαρεί.
3	Εσωτερική δεξαμενή	Κάθε έξι μήνες	Καθαρίστε τη δεξαμενή.
4	Ηλεκτρικός λέβητας	Κάθε έξι μήνες	Καθαρίστε τον ηλεκτρικό λέβητα.
5	Βαλβίδα ασφαλείας	Κάθε χρόνο	Γυρίστε το κουμπί της βαλβίδας ασφαλείας για να βεβαιωθείτε ότι οι σωλήνες νερού είναι ελεύθεροι.
			Εάν το νερό δεν ρέει ελεύθερα όταν χειρίζετε το κουμπί, αντικαταστήστε τη βαλβίδα ασφαλείας.



0 - SYMBOLE	3
0.1 - OSTRZEŻENIA OGÓLNE	3
1 - OPIS URZĄDZENIA (Rys.1)	5
1.1 - LISTA KOMPONENTÓW ZNAJDUJĄCYCH SIĘ W WYPOSAŻENIU (Rys.2)	5
1.2 - ODBIÓR I ROZPAKOWANIE	5
2 - SPOSÓB INSTALACJI	6
2.1 - OSTRZEŻENIA DOTYCZĄCE INSTALACJI	6
2.2 - PROCEDURY DOTYCZĄCE INSTALACJI	8
3 - INSTALACJA	9
3.1 - OBWÓD CZYNNIKA CHŁODNICZEGO R32	10
3.2 - WĄŻ CZYNNIKA CHŁODNICZEGO R32	10
3.3 - WYMAGANIA DOTYCZĄCE PRZESTRZENI MINIMALNEJ	11
3.4 - PODŁĄCZENIE ELEKTRYCZNE	11
3.4.1 - Dane zasilania elektrycznego	11
3.4.2 - Schemat elektryczny układu	12
3.4.3 - Lista kontrolna procedur związanych z instalacją	13
4 - PRÓBY DZIAŁANIA	13
4.1 - NAPEŁNIENIE WODĄ PRZED URUCHOMIENIEM	13
4.2 - KONTROLA PRZED URUCHOMIENIEM	14
5 - DZIAŁANIE	14
5.1 - FUNKCJE	15
5.1.1 - Funkcja cotygodniowej dezynfekcji	15
5.1.2 - Funkcja urlop	15
5.1.3 - Funkcja zdalnego wyłączenia	15
5.1.4 - Funkcja wyszukiwanie	15
6 - PANEL STERUJĄCY	17
6.1 - KOMBINACJA PRZYCISKÓW	21
6.2 - PROGRAM PRIORYTETOWY	21
6.3 - FUNKCJA WIRELESS (Wi-Fi)	22
6.4 - AUTOMATYCZNY RESTART	22
6.5 - AUTOMATYCZNA BLOKADA WYŚWIETLACZA	22
6.6 - AUTOMATYCZNA OCHRONA JEDNOSTKI	22
7 - ROZWIĄZYWANIE PROBLEMÓW	22
7.1 - WSKAZÓWKI DOTYCZĄCE FAŁSZYWYCH BŁĘDÓW	22
7.2 - NIEPRAWIDŁOWOŚCI I ROZWIĄZANIA	23
7.3 - KODY BŁĘDÓW	25
8 - KONSERWACJA I CZYSZCZENIE	26
8.1 - KONSERWACJA	26
8.1.1 - Przed wyłączeniem systemu na dłuższy czas	26
8.1.2 - Wymiana anody	26
8.1.3 - Wymiana baterii panelu sterowania	26
8.2 - KONSERWACJA OKRESOWA	27



UTYLIZACJA

Symbol umieszczony na produkcie lub na opakowaniu wskazuje, że produkt nie powinien być traktowany jako zwykły odpad domowy, ale należy go oddać do odpowiedniego punktu zbiórki zużytego sprzętu elektrycznego i elektronicznego. Prawidłowa utylizacja produktu pomoże uniknąć potencjalnych negatywnych konsekwencji dla środowiska i zdrowia, które wiążą się z niewłaściwą utylizacją. Aby uzyskać szczegółowe informacje na temat recyklingu produktu, skontaktować się z urzędem gminy, lokalnym zakładem utylizacji odpadów lub sklepem, w którym został zakupiony. Takie zarządzenie obowiązuje wyłącznie w państwach członkowskich UE.

Ilustracje zawarte w instrukcji służą wyłącznie celom przykładowym.
Mogą się one nieznacznie różnić od zakupionego produktu.

0 - SYMBOLE

Przedstawione w następnym rozdziale piktogramy dostarczają szybkich i jednoznacznych informacji, gwarantujących prawidłowe i bezpieczne użytkowanie urządzenia.



Spis treści

Punkty poprzedzone takim symbolem zawierają bardzo ważne informacje i wskazówki, szczególnie w zakresie bezpieczeństwa. Niezastosowanie się do nich może być przyczyną:

- zagrożenia dla bezpieczeństwa operatorów
- utraty gwarancji umownej
- zrzeczenia się odpowiedzialności przez producenta.



NIEBEZPIECZEŃSTWO

Wskazuje, że w urządzeniu jest stosowany łatwopalny czynnik chłodniczy. Jeśli czynnik chłodniczy wydostanie się na zewnątrz i będzie narażony na działanie zewnętrznego źródła zapłonu, istnieje ryzyko pożaru.



NIEBEZPIECZNE NAPIĘCIE ELEKTRYCZNE

Poinformować personel, że opisana czynność grozi porażeniem prądem, jeśli nie zostanie przeprowadzona zgodnie z przepisami bezpieczeństwa.



OGÓLNE ZAGROŻENIE

Poinformować personel, że opisana czynność stanowi zagrożenie dla zdrowia, jeśli nie zostanie wykonana zgodnie z przepisami bezpieczeństwa.

0.1 - OSTRZEŻENIA OGÓLNE

PODCAAS STOSOWANIA URZĄDZEŃ ELEKTRYCZNYCH ZAWSZE PRZESTRZEGAĆ PODSTAWOWYCH ŚRODKÓW OSTROŻNOŚCI, ABY ZMNIJSZYĆ RYZYKO POŻARU, PORAŻENIA PRĄDEM I OBRAŻEŃ CIAŁA, A PRZEDE WSZYSTKIM:



1. Niniejszy dokument zgodnie z prawem jest zastrzeżony i nie może być powielany lub przekazywany osobom trzecim bez wyraźnej zgody ze strony firmy OLIMPIA SPLENDID. Urządzenia są ciągle aktualizowane i w związku z tym mogą być wyposażone w inne komponenty niż te przedstawione, co w żaden sposób nie wpływa na treść niniejszej instrukcji.
2. Przed przystąpieniem do jakichkolwiek czynności (montaż, konserwacja, użytkowanie), należy dokładnie przeczytać niniejszą instrukcję i postępować zgodnie z poszczególnymi rozdziałami.
3. Zapoznać wszystkie osoby zaangażowane w transport i instalację urządzenia z niniejszą instrukcją.
4. **PRODUCENT NIE PONOSI ODPOWIEDZIALNOŚCI ZA SZKODY OSOBOWE I RZECZOWE WYNIKAJĄCE Z NIEPRZESTRZEGANIA ZALECEŃ ZAWARTYCH W NINIEJSZEJ INSTRUKCJI.**
5. Producent zastrzega sobie prawo do wprowadzania zmian w swoich modelach w dowolnym czasie, bez wpływu na istotne cechy opisane w niniejszej instrukcji.
6. Urządzenie musi być skutecznie uziemione.
7. W pobliżu źródła zasilania należy zainstalować wyłącznik upływowy.
8. Nie wolno usuwać, zakrywać ani czynić nieczytelnymi tabliczek z instrukcjami, ostrzegawczych lub etykiety z danymi, znajdujących się na jednostce lub wewnątrz jej paneli.
9. Podczas instalacji oraz wszelkich czynności konserwacyjnych, należy przestrzegać środków ostrożności wymienionych w niniejszej instrukcji oraz na etykietach umieszczonych wewnątrz lub na zewnątrz urządzenia oraz stosować wszelkie środki



ostrożności sugerowane przez zdrowy rozsądek i przepisy bezpieczeństwa obowiązujące w miejscu zainstalowania.



10. Omawianą jednostkę może zainstalować wyłącznie wykwalifikowany technik. Nieprawidłowa instalacja może spowodować wycieki wody, porażenia prądem i pożar.



11. W celu przeniesienia, naprawy i/lub serwisowania jednostki zwrócić się do wykwalifikowanego technika lub skontaktować się z działem serwisu.



12. Podłączenie elektryczne musi być wykonane zgodnie z instrukcjami lokalnego dostawcy energii elektrycznej, zakładu energetycznego i niniejszą instrukcją.



13. Nigdy nie używać kabli i bezpieczników o niewłaściwym natężeniu prądu; jednostka mogłaby ulec awarii, powodując pożar.

14. W pobliżu urządzenia nigdy nie używać łatwopalnych sprayów, takich jak lakier do włosów, utrwalacze lub farby.

15. Wrazie uszkodzenia kabla zasilającego należy zwrócić się po jego wymianę do producenta, autoryzowanego serwisu technicznego lub wykwalifikowanego personelu, aby zapobiec jakimkolwiek ryzyku.



16. Temperatura wody może przekroczyć 50°C, powodując urazy i poważne poparzenia. Zaleca się stosowanie specjalnych zaworów ograniczających temperaturę wody.



17. Nie dotykać (podczas działania) wtyczki mokrymi rękami. Niebezpieczeństwo pożaru lub porażenia prądem.

18. Wysokość montażu zasilacza musi być większa niż 1,8 m. W przypadku bryzgów wody należy oddalić zasilacz.

19. Po stronie dopływu wody należy zainstalować zawór jednokierunkowy (dostępny jako akcesorium, patrz w odpowiednim punkcie).

20. Normalnym zjawiskiem podczas pracy jest kapanie wody z otworu zaworu bezpieczeństwa. Jeśli jednak dojdzie do nadmiernego wycieku, skontaktować się z serwisem.

21. Po długim okresie użytkowania sprawdzić podstawę i osprzęt jednostki. Uszkodzona jednostka może ulec awarii i spowodować obrażenia.

22. Ułożyć wąż odprowadzający w taki sposób, aby zapewnić regularne opróżnianie.

23. Nieprawidłowe wykonanie systemu odprowadzającego może powodować wycieki wody, które z kolei prowadzą do uszkodzenia części budynku, mebli itp.



24. Nie dotykać wewnętrznych części urządzenia.



25. Nie zdejmować przedniego panelu, ponieważ zawiera on części elektryczne pod napięciem. Nie przerywać zasilania elektrycznego.

26. System automatycznie włącza i włącza ogrzewanie. Do podgrzewania wody wymagane jest ciągle zasilanie. Wyjątek stanowią okresy w których przeprowadzane są czynności serwisowe i konserwacyjne.



Produkt powinien być użytkowany wyłącznie zgodnie ze specyfikacjami wskazanymi w niniejszej instrukcji. Zastosowanie inne niż wskazane może doprowadzić do poważnych obrażeń ciała.

PRODUCENT NIE PONOSI ODPOWIEDZIALNOŚCI ZA SZKODY OSOBOWE I RZECZOWE WYNIKAJĄCE Z NIEPRZESTRZEGANIA ZALECEŃ ZAWARTYCH W NINIEJSZEJ INSTRUKCJI.

1 - OPIS URZĄDZENIA (Rys.1)

- | | |
|----------------------------|---------------------------------------|
| 1. Anoda | 9. Wylot gazu |
| 2. Zawór bezpieczeństwa | 10. Wąż odprowadzający |
| 3. Wylot wody | 11. Elektryczny element grzejny |
| 4. Sonda temperatury górna | 12. Pokrywa |
| 5. Sonda temperatury dolna | 13. Pokrywa rozdzielnicy elektrycznej |
| 6. Uchwyt | 14. Panel sterowniczy |
| 7. Wejście wody | 15. Panel kryjący |
| 8. Wlot gazu | 16. Pokrywa panelu |

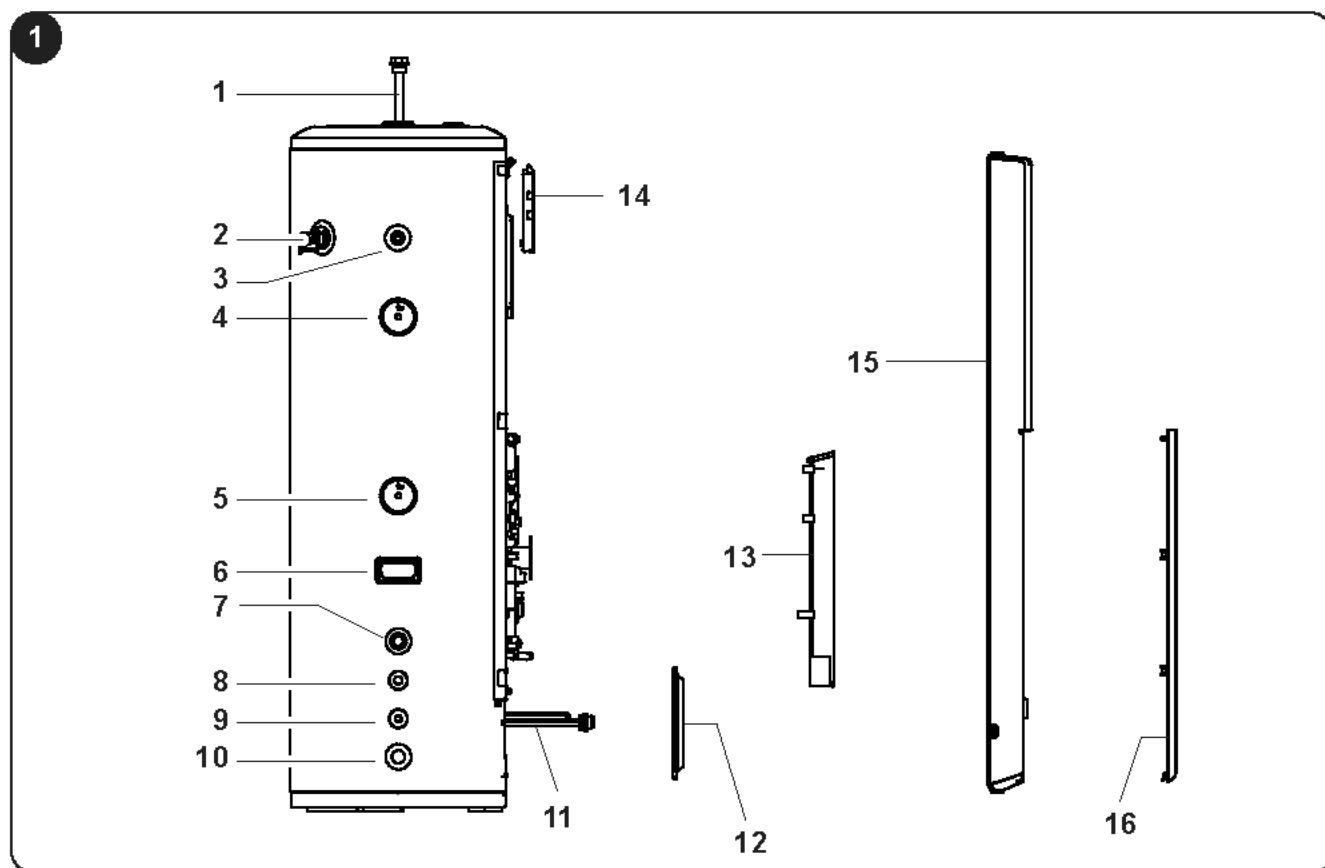

1.1 - LISTA KOMPONENTÓW ZNAJDUJĄCYCH SIĘ W WYPOSAŻENIU (Rys.2)

 W zakres dostawy wchodzi następujące części, należy zakupić inne części wymagane do instalacji.

- | | |
|--|---|
| a. Instrukcja obsługi | c. Złącze do wężu wody (połączenie między przewodami wewnętrznymi i zewnętrznymi) |
| b. Zawór jednokierunkowy (zapobiega cofaniu się wody do bojlera) | d. Metalowa opaska zaciskowa (do zamocowania zbiornika do ściany) |

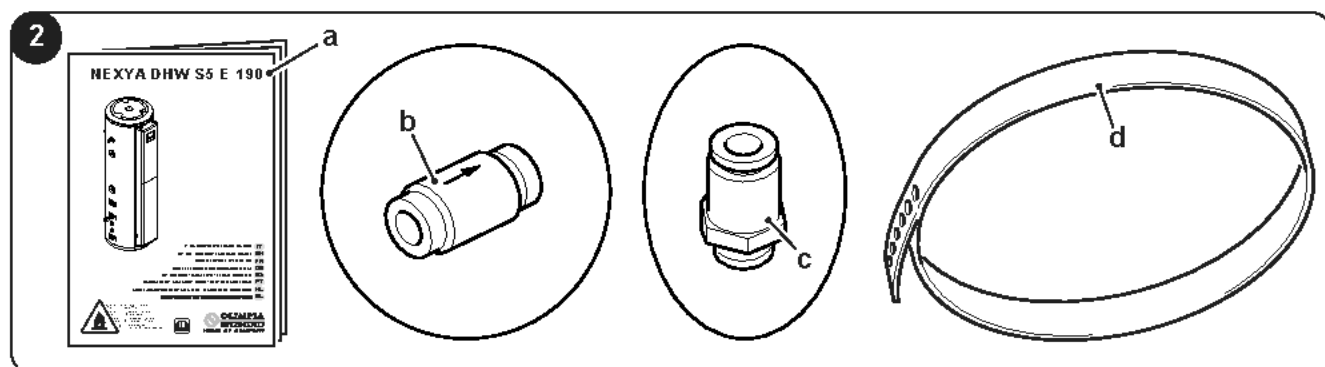

1.2 - ODBIÓR I ROZPAKOWANIE

Jednostka jest bardzo ciężka, dlatego transport i rozpakowywanie powinny wykonywać dwie lub więcej osób. NIE przechylać nadmiernie jednostki podczas przenoszenia.

Jednostki są dostarczane jako kompletne i w doskonałym stanie, mimo wszystko w przypadku kontroli jakości transportu zastosować się do następujących ostrzeżeń:

- W momencie odbioru sprawdzić, czy opakowanie nie jest uszkodzone, a jeśli tak, należy odebrać towar z zastrzeżeniem, przedstawiając dowody fotograficzne i wszelkie widoczne uszkodzenia.
- rozpakować, sprawdzając poszczególne elementy pod kątem zgodności z listą opakowań.
- należy sprawdzić, czy komponenty nie zostały uszkodzone podczas transportu; jeśli tak, powiadomić spedytora o wszelkich uszkodzeniach w ciągu 3 dni od otrzymania dostawy listem poleconym za zwrotnym potwierdzeniem odbioru, przedstawiając dokumentację fotograficzną.
- Należy zachować ostrożność podczas rozpakowywania i instalowania urządzenia.
Ostre części mogą spowodować obrażenia ciała, dlatego też, zwrócić szczególną uwagę na krawędzie konstrukcji oraz żebra skraplacza i parownika.
- Przefaksować te informacje również do **OLIMPIA SPLENDID**.

Wszelkie spory będą rozstrzygane przez Sąd w BRESCIA.



Zachować opakowanie przynajmniej na czas okresu gwarancyjnego, aby w razie potrzeby można było wysłać urządzenie do serwisu w celu naprawy. Utylizować elementy opakowania zgodnie z obowiązującymi przepisami dotyczącymi utylizacji odpadów.

2 - SPOSÓB INSTALACJI

2.1 - OSTRZEŻENIA DOTYCZĄCE INSTALACJI



Urządzenie musi być zainstalowane, uruchomione i przechowywane w środowisku, w którym temperatura wynosi od 5 do 43°C. Uważać, aby temperatura otoczenia wokół urządzenia nie spadła poniżej 5°C, ponieważ grozi to zamarznięciem wody. Nie instalować urządzenia w miejscach, do których może dostać się deszcz.



Niestosowanie się do wskazanych norm, które może spowodować nieprawidłowe działanie urządzenia, zwalnia firmę OLIMPIA SPLENDID z jakiegokolwiek formy z odpowiedzialności za wszelkie szkody wyrządzone osobom, zwierzętom lub mieniu oraz unieważnia gwarancję.



Ważne jest, aby instalacja elektryczna była zgodna z przepisami, z danymi zawartymi w karcie katalogowej i prawidłowo uziemiona.



Nie instalować, demontować ani ponownie instalować samodzielnie sprzętu (klient). Niebezpieczeństwo pożaru lub porażenia prądem, wybuchu lub obrażeń.



W celu zamontowania należy zawsze skontaktować się ze sprzedawcą lub autoryzowanym centrum serwisowym. Niebezpieczeństwo pożaru lub porażenia prądem, wybuchu lub obrażeń.



Sprawdzić, czy w miejscu instalacji nie występują uszkodzenia z upływem czasu. Jeśli podstawa kruszy się lub zapada, jednostka może również spaść, powodując uszkodzenie mebli, awarię produktu i obrażenia ciała.



Zainstalować w miejscu, w którym ściana lub podłoga jest mocna, solidna i jest w stanie utrzymać urządzenie.



Nie należy instalować urządzenia w miejscu, w którym może dojść do wycieku gazu łatwopalnego.



- **Wziąć pod uwagę temperaturę otoczenia w trybie pompy ciepła, ponieważ musi ona mieścić się w zakresie limitów roboczych.**
Jeśli temperatura otoczenia przekroczy wartości graniczne, uaktywni się grzałka elektryczna w celu zaspokojenia zapotrzebowania na ciepłą wodę. Pompa ciepła nie będzie działać, a grzałka elektryczna zastąpi jej działanie.
- **Informacje na temat zakresu działania jednostki zewnętrznej można znaleźć w jej instrukcji obsługi.**
- **Jednostki znajdujące się w nieklimatyzowanych pomieszczeniach (np. garażach, piwnicach itp.) mogą wymagać zaizolowania węży wody, kondensatu i odprowadzających w celu zabezpieczenia ich przed zamarzaniem.**



Unikać instalowania urządzenia we wskazanych poniżej miejscach, aby uniknąć usterek (jeśli jest to nieuniknione, skonsultować się z dostawcą):

- **Miejsce przesiąknięte olejami mineralnymi, takimi jak smar do maszyn tnących.**
- **Miejsce wzdłuż wybrzeża, gdzie w powietrzu jest obecne wysokie stężenie soli.**
- **Miejsce w pobliżu gorących źródeł, w których występują gazy powodujące korozję, np. gazy siarczkowe.**
- **Zakłady fabryczne, w których napięcie ulega znacznym wahaniom.**
- **Wewnątrz pojazdu lub kabiny.**
- **Miejsce narażone na bezpośrednie działanie promieni słonecznych i innych źródeł ciepła (np. w kuchni).**
- **Miejsce, w którym występują silne fale elektromagnetyczne.**
- **Miejsce, w którym znajdują się łatwopalne gazy lub materiały.**
- **Miejsce, w którym odparowują gazy kwasów lub zasad.**



Konieczne jest podłączenie węża odprowadzającego do ogranicznika ciśnienia; zainstalować wąż w kierunku ciągłego opadania i w środowisku wolnym od ryzyka zamarzania.

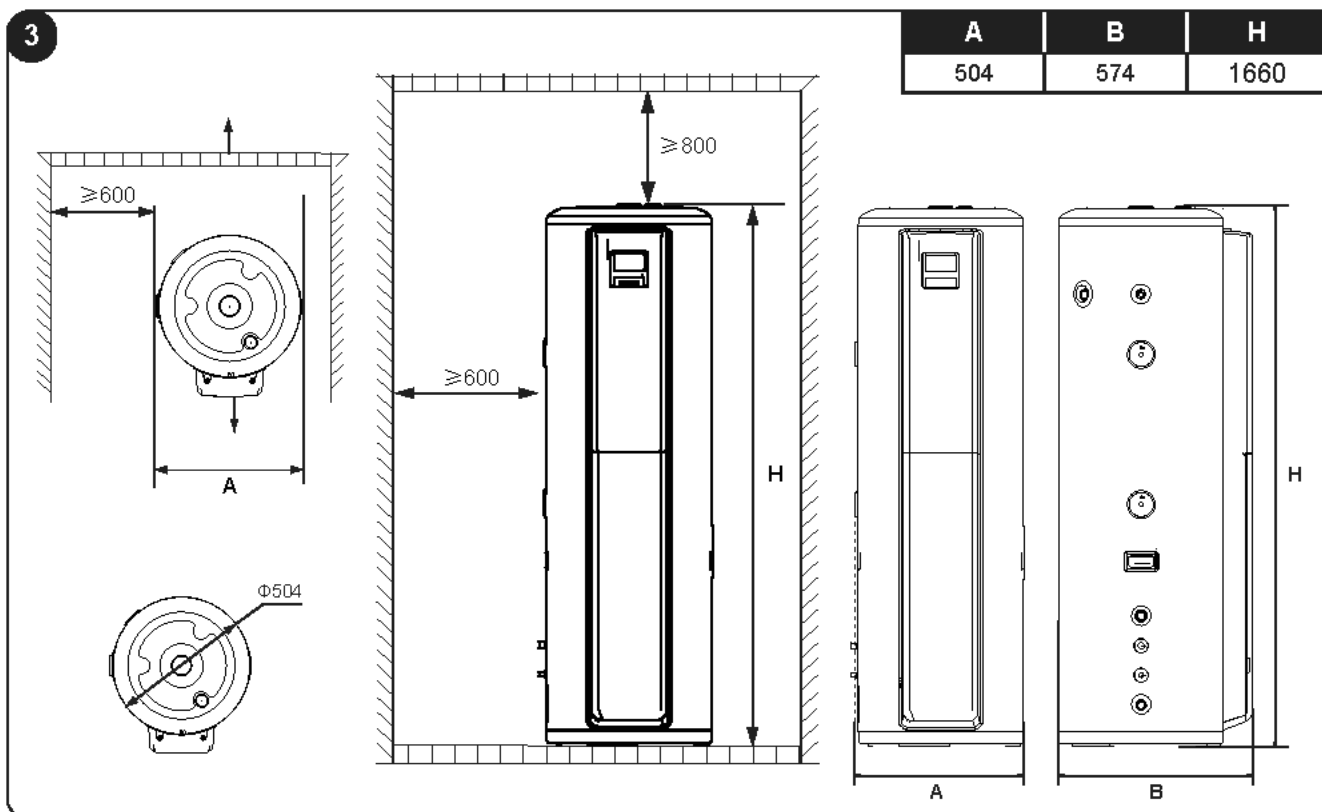

2.2 - PROCEDURY DOTYCZĄCE INSTALACJI



- Jednostka musi być solidnie zamocowana, aby uniknąć hałasu i drgań.
- Upewnić się, że wokół jednostki nie ma żadnych przeszkód.



Upewnić się, że zbiornik jest zainstalowany pionowo i bezpiecznie oraz posiada niezbędną przestrzeń zarówno do instalacji, jak i konserwacji.



Zbiornik musi być umieszczony w miejscu, w którym zagwarantowany jest stały dopływ powietrza.

Po wybraniu odpowiedniego miejsca do instalacji wykonać następujące czynności (rys. 4):

1. Umieścić jednostkę na stabilnej i równej podłodze w pozycji pionowej, opierając ją o wybraną ścianę.
2. Podłączyć wszystkie węże (wody, jednostki zewnętrznej i wewnętrznej).
3. Określić wysokość, na której chce się zamontować opaskę mocującą (1) i wywierć otwory w ścianie.
4. Włożyć kołki rozporowe (2) do wywierconych wcześniej otworów i przymocować do ściany panel z mniejszą liczbą otworów.
5. Zaciśnąć opaskę mocującą (1) za pomocą śruby (brak w zestawie).
6. Zablokować jednostkę i odciąć ewentualny nadmiar opaski.
7. Sprawdzić, czy jednostka jest dobrze zamocowana.

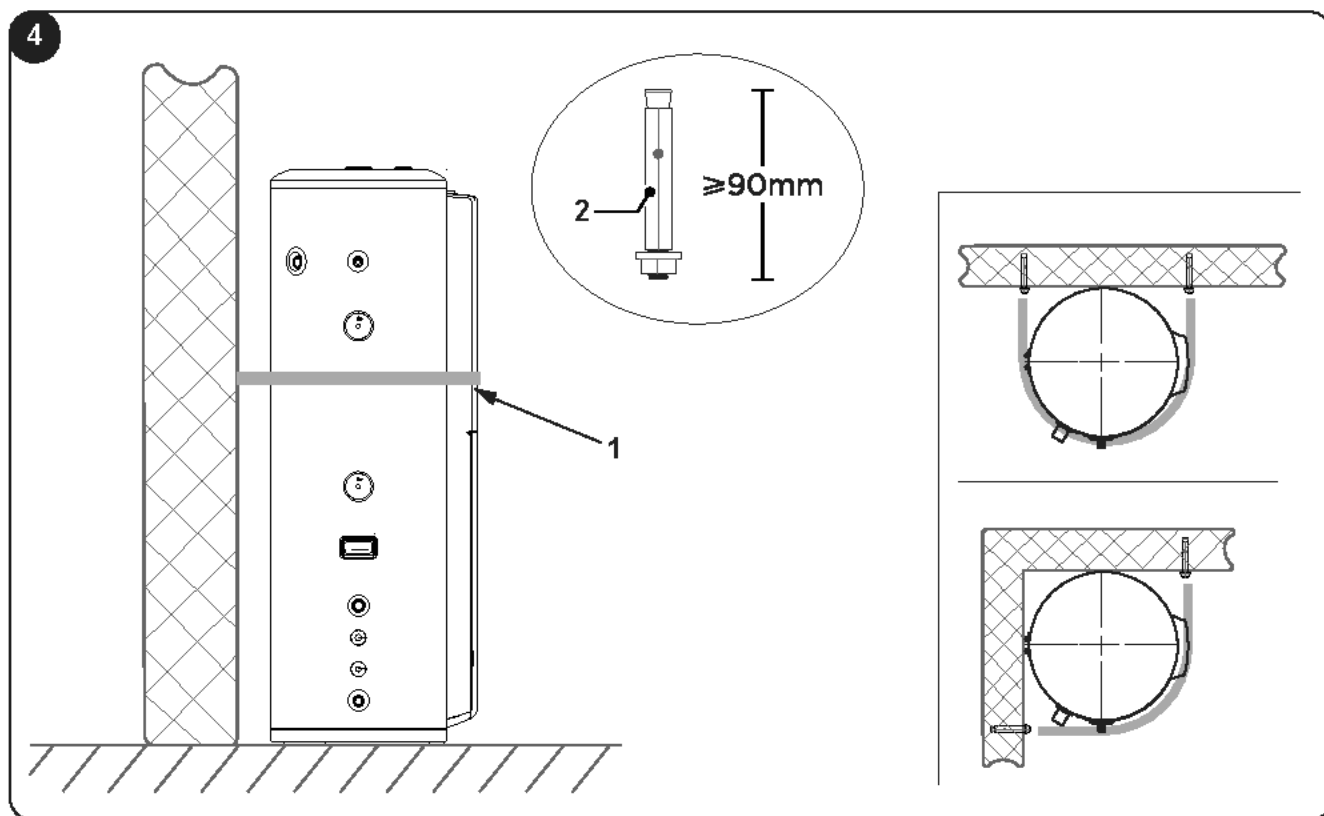

Informacje na temat instalacji jednostki zewnętrznej lub innego sprzętu wskazano w załączonych do nich instrukcjach.

3 - INSTALACJA

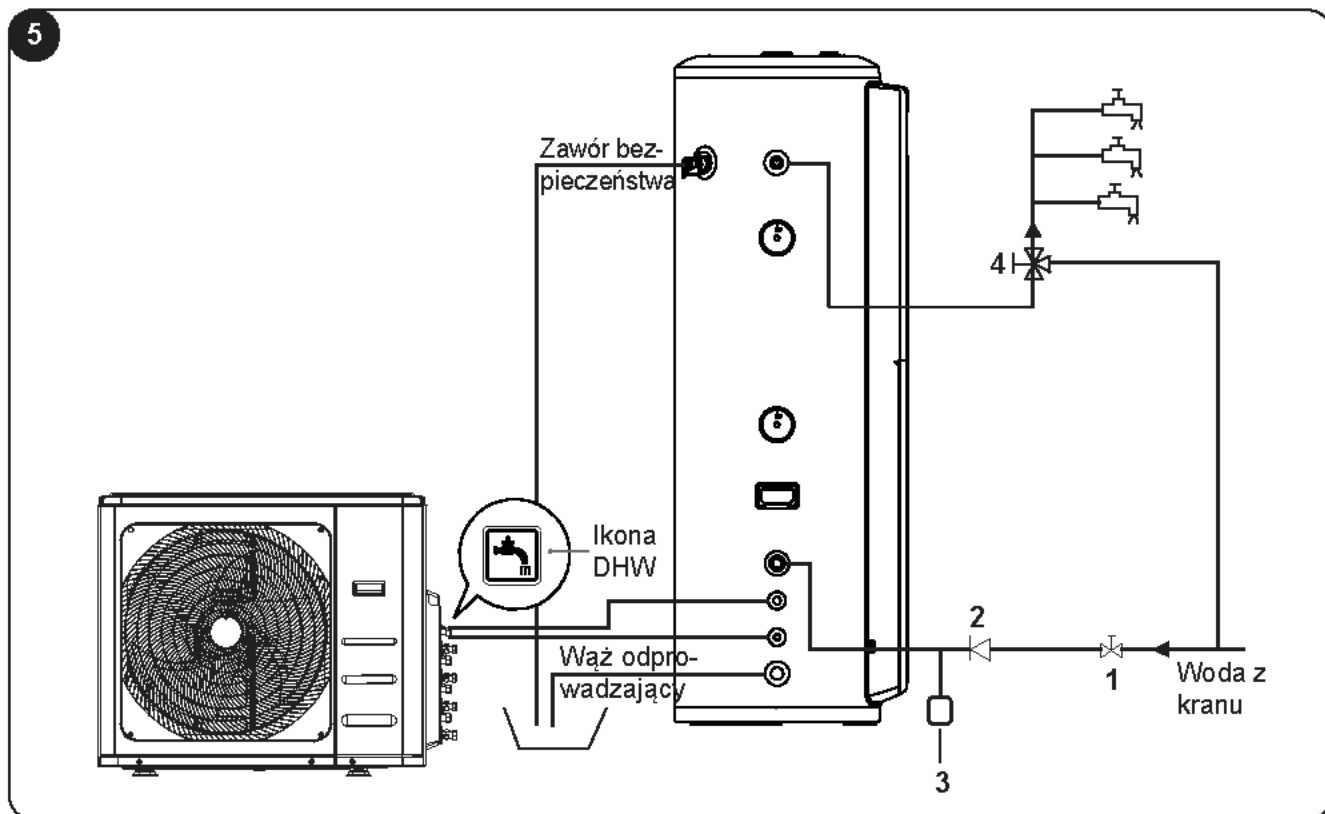

Akcesoria	Funkcja	Wymagania dotyczące instalacji
Zawór odcinający	Zawór przerywa przepływ wody.	Rozmiar musi odpowiadać średnicy węża z wodą.
Zawór jednodzielny	Zawór zwrotny zapobiegający przedostawaniu się wody do zbiornika.	Obecny na wyposażeniu.
Zbiornik wyrównawczy (3)	Utrzymuje stałe ciśnienie w węzłach wody.	Instalacja nie jest obowiązkowa (5L).
Zawór ograniczający temperaturę (4)	Miesza wodę na wylocie z wodą zimną w celu uzyskania jej stałej temperatury.	Rozmiar musi odpowiadać średnicy węża z wodą.

Wymagany jest zawór ograniczający temperaturę na zacisku użytkownika ciepłej wody.

- Gwint dla wlotu lub wylotu wody to RC3/4" (gwint zewnętrzny). Węże muszą być dobrze odizolowane od ciepła.
- Gwint do podłączenia zaworu bezpieczeństwa to RC3/4" (gwint wewnętrzny). Po zakończeniu instalacji należy sprawdzić, czy wylot węża odprowadzającego znajduje się na zewnątrz.
- Zewnętrzne ciśnienie statyczne na poziomie 0,1 MPa podczas testów.
- Gwint zaworu jednodzielnego dla akcesoriów to RC3/4". Służy do zapobiegania cofaniu się wody do bojlera.
- Gdy układ hydrauliczny działa, otworzyć zawór wejścia zimnej wody i zawór wyjścia gorącej wody i rozpocząć napełnianie zbiornika. Gdy woda zacznie regularnie wypływać z węża wylotowego (wypływanie wody z kranu), a zbiornik jest pełny, zamknąć wszystkie zawory i sprawdzić, czy na wężu nie ma wycieków.
- Jeśli ciśnienie wody na wejściu jest niższe niż 0,15 MPa, należy zainstalować na nim pompę.



Jeśli urządzenie zostało zainstalowane w miejscu, w którym temperatura zewnętrzna jest niższa od progu zamarzania:

- Wykonać izolację termiczną wszystkich elementów hydraulicznych.
- Raz na sześć miesięcy wyjąć pokrętkę zaworu bezpieczeństwa, aby upewnić się, że zawór nie jest zablokowany.
- Aby zapobiec zamarznięciu zbiornika, opróżnić go bez uruchamiania (jednostka będzie zasilana w celu zabezpieczenia zbiornika).



Nie demontować zaworu bezpieczeństwa. Nie zatykać wąż odprowadzającego. Ryzyko wybuchu zbiornika.



Uważać na gorącą wodę w zaworze. Ryzyko oparzeń.

- Aby zapewnić bezpieczne użytkowanie zbiornika (1) w przypadku ciśnienia wody zasilającej, przekraczającego 0,65 MPa, na węży doprowadzania wody należy zainstalować zawór redukujący ciśnienie.
- Z jednostki może wyciekać kondensat, jeśli wąż odprowadzający jest zatkany lub jednostka jest używana w bardzo wilgotnym środowisku; w takim przypadku zaleca się użycie tacki odpływowej, jak pokazano na rysunku:

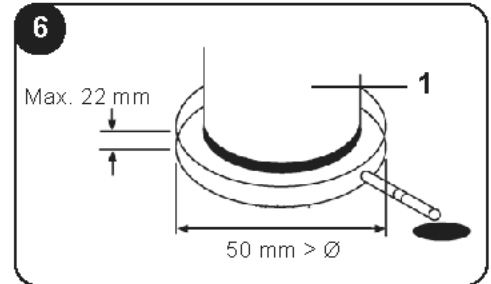

3.1 - OBWÓD CZYNNIKA CHŁODNICZEGO R32

Jednostka zewnętrzna jest napełniona gazem R32, bezwonnym, łatwopalnym czynnikiem chłodniczym o niskim współczynniku spalania (klasy A2L). W przypadku wycieku czynnika chłodniczego istnieje możliwość zapłonu w razie kontaktu z zewnętrznym źródłem zapłonu.

Czynnik chłodniczy przepływa do zbiornika przez węże gazowe.

Należy upewnić się, że instalacja jednostki i węża czynnika chłodniczego są zgodne z przepisami obowiązującymi w danym kraju.



Wszystkie ostrzeżenia dotyczące gazu R32 wskazano w instrukcji obsługi jednostki zewnętrznej.

3.2 - WĄŻ CZYNNIKA CHŁODNICZEGO R32

Długość węża czynnika chłodniczego z jednostki wewnętrznej do jednostki zewnętrznej



Szczegółowe instrukcje na temat instalacji wskazano w instrukcji obsługi jednostki zewnętrznej.

Rozmiar połączenia węży jednostki zewnętrznej i jednostki wewnętrznej

Jednostka zewnętrzna			Jednostka wewnętrzna		
Model	Rozmiar węży		Model	Rozmiar węży	
	Przewód gazowy	Przewód cieczy		Przewód gazowy	Przewód cieczy
NEXYA WHR S5 E KWADRATOWE 27	Ø 9,52 (3/8")	Ø 6,35 (1/4")	NEXYA DHW S5 E 190	Ø 9,52 (3/8")	Ø 9,52 (3/8")



Instalacja jednostki i węża czynnika chłodniczego musi być zgodna z odpowiednimi lokalnymi i krajowymi przepisami dotyczącymi danego czynnika chłodniczego.

Ponieważ urządzenie zawiera gaz R32, należy uwzględnić minimalny obszar instalacji. Jeśli całkowity wsad czynnika chłodniczego wynosi <1,84 kg, nie jest konieczne instalowanie urządzenia przestrzegając minimalnej powierzchni.



Informacje na temat ilości czynnika chłodniczego w przypadku dodatkowego wsadu wskazano w instrukcji instalacji jednostki zewnętrznej.

3.3 - WYMAGANIA DOTYCZĄCE PRZESTRZENI MINIMALNEJ

W przypadku całkowitej ilości czynnika chłodniczego >1,84 kg, jednostka musi być zainstalowana, używana i przechowywana w pomieszczeniu o powierzchni przekraczającej minimalne kryteria.

Aby ustalić minimalne kryteria, należy zapoznać się z wykresem i tabelą:

Ilość czynnika chłodniczego (kg)	Minimalna powierzchnia (m ²) (H: 2,2 m)
1,84	29
1,9	31
2,0	34
2,1	38
2,2	41
2,3	45
2,4	49
2,5	53
2,6	58
2,7	62
2,8	67
2,9	71

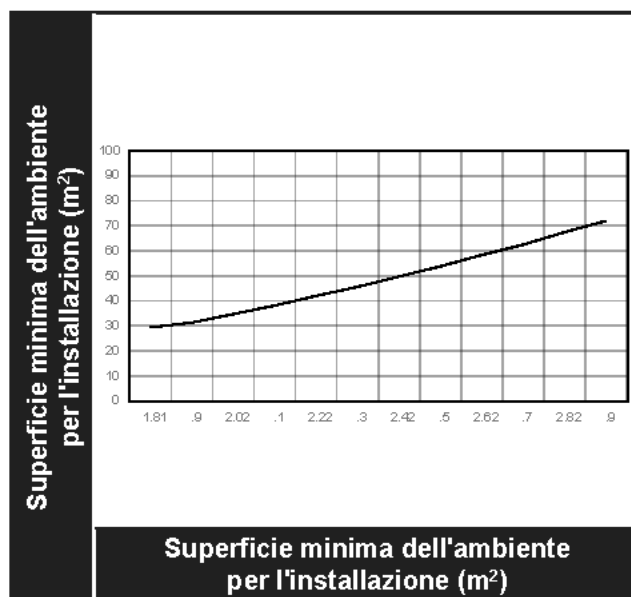

3.4 - PODŁĄCZENIE ELEKTRYCZNE



- Wartości napięcia i częstotliwości zasilania są zgodne z danymi wskazanymi na tabliczce znamionowej urządzenia.
- Kabel zasilający posiada skuteczne uziemienie i odpowiednie wymiary do maksymalnego poboru.
- Zgodnie z przepisami krajowymi, na stałym okablowaniu należy zainstalować rozłącznik wszystkich biegunów o minimalnym rozstawie styków co najmniej 3 mm dla wszystkich biegunów i wyłącznik różnicowoprądowy o wartości nominalnej większej niż 10 mA muszą być zintegrowane z okablowaniem stałym.
- Wyregulować urządzenie zabezpieczające przed upływem prądu zgodnie z odpowiednimi rządowymi przepisami elektrotechnicznymi.
- Kabel zasilający i sygnałowy muszą być prawidłowo i starannie ułożone, bez wzajemnych zakłóceń lub kontaktu z węzłem lub zaworem łączącym.
- Okablowanie musi być wykonane przez przeszkolonych techników zgodnie z krajowymi normami okablowania i załączonym schematem elektrycznym.

3.4.1 - Dane zasilania elektrycznego

W odniesieniu do kabla zasilającego zaleca się model H05RN-F.

Nazwa modelu	NEXYA DHW S5 E 190 220-240V— 50 Hz
Zasilanie	220-240V - 50 Hz
Minimalna średnica kabla zasilającego (mm ²)	1,5 (Dla zbiornika wody z ogrzewaniem elektrycznym)
Kabel uziemiający (mm ²)	1,5 (Dla zbiornika wody z ogrzewaniem elektrycznym)
Wyłącznik ręczny (A) Pojemność/Bezpiecznik (A)	30/20 (dla C.W.U.)
Wyłącznik upływowy	(Brak w zestawie)



Jednostka musi być zainstalowana z wyłącznikiem upływowym umieszczonym w pobliżu źródła zasilania.

RT5L: Dolny czujnik temperatury w zbiorniku
RT5U: Górny czujnik temperatury w zbiorniku

-- Ten symbol oznacza, że element jest elementem OPCJONALNYM.
 ▲ Ten symbol oznacza, że zasilanie jest niezależne od zasilania klimatyzatora.

Ta przerywana ramka pokazuje wewnętrzne okablowanie zbiornik wody

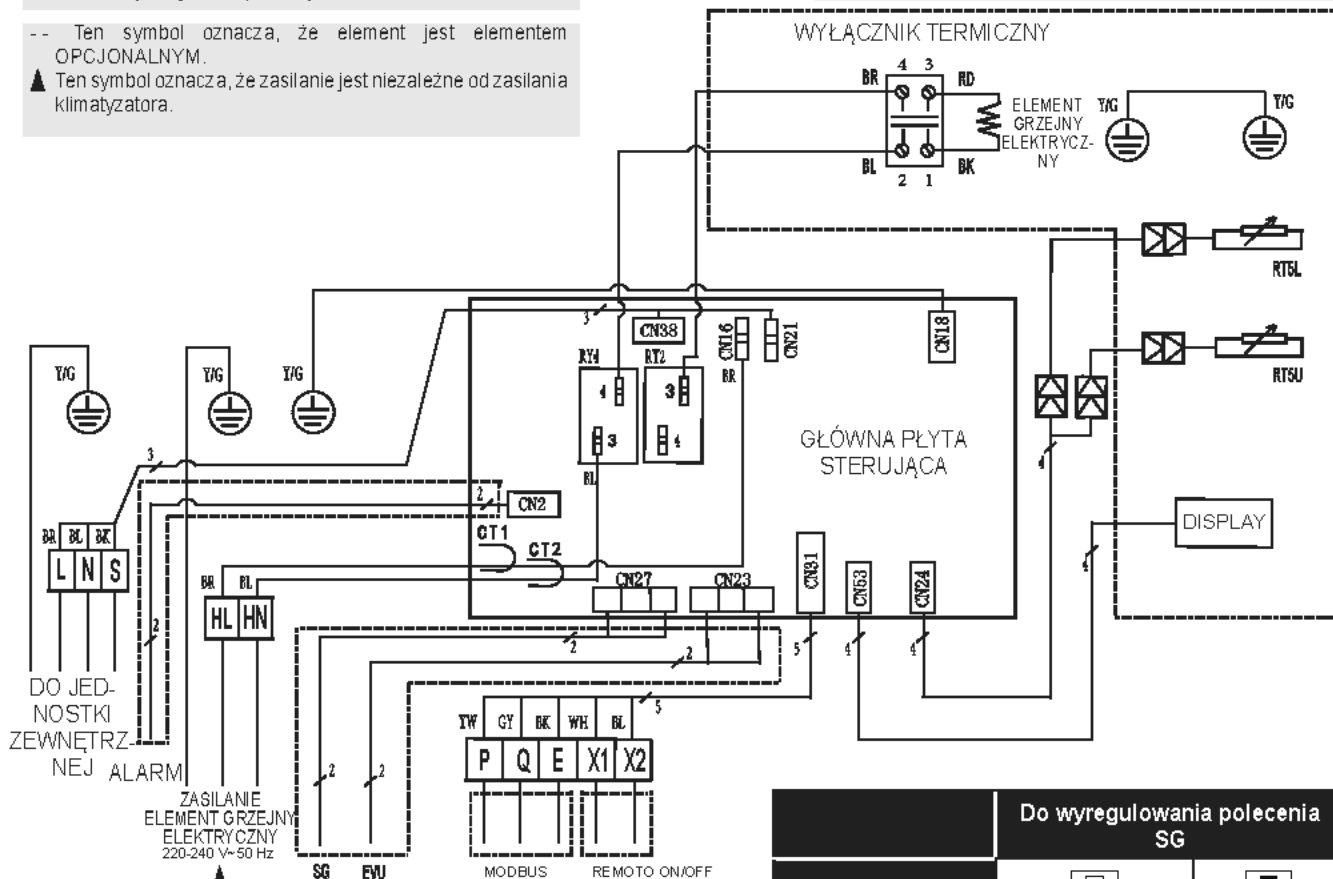

	Do wyregulowania polecenia SG	
SW2		
TRYB	SG ON	SG OFF
USTAWIENIE FABRYCZNE	-	✓

3.4.2 - Schemat elektryczny układu

Przestrzegać poniższego schematu okablowania, pamiętając o dobraniu kabli do wartości przepływającego przez nie prądu. Zasilanie elektrycznego elementu grzejącego musi być dostarczane przez niezależny obwód elektryczny (tj. nie używać zasilania z jednostki zewnętrznej).

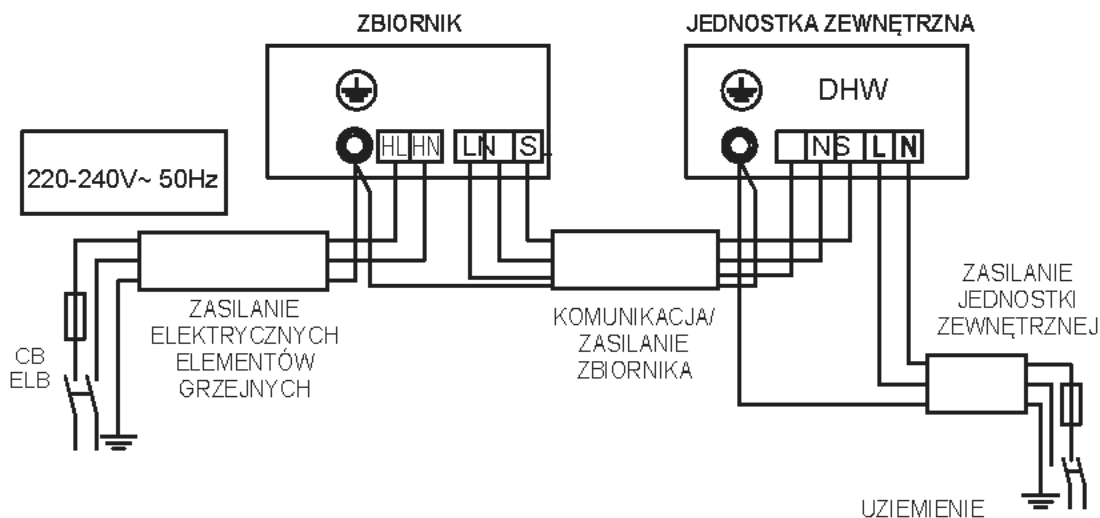

3.4.3 - Lista kontrolna procedur związanych z instalacją

W odniesieniu do kabla zasilającego zaleca się model H05RN-F.

Lokalizacja	
Podłoga pod zbiornikiem musi być w stanie utrzymać ciężar jednostki napełnionej wodą.	<input type="checkbox"/>
Instalacja w pomieszczeniu (takim jak piwnica lub garaż) i w pozycji pionowej. Ochrona przed ujemnymi temperaturami.	<input type="checkbox"/>
Środki podjęte w celu zabezpieczenia obszaru przed wodą. Np. metalowa tacka odpływowa za-instalowana i podłączona do odpływu.	<input type="checkbox"/>
Wystarczająca ilość miejsca na konserwację kotła.	<input type="checkbox"/>
Jednostka NIE jest umieszczona w żadnej szafie ani ciasnej przestrzeni.	<input type="checkbox"/>
Miejsce jest wolne od wszelkiego rodzaju pierwiastków żrących, takich jak siarka, fluor i chlor (pierwiastki te znajdują się w aerozolach, detergentach, wybielaczach, rozpuszczalnikach czyszczących, odświeżaczach powietrza, farbach i rozpuszczalnikach, czynnikach chłodniczych i wielu innych produktach komercyjnych i domowych). Ponadto nadmiar kurzu i kłaczków może wpływać na działanie jednostki, powodując konieczność częstszego czyszczenia.	<input type="checkbox"/>
Temperatura otoczenia musi się zawierać w zakresie od -15°C do 43°C. Jeśli temperatura otoczenia przekroczy górny i dolny limit, uaktywnią się komponenty elektryczne, aby zaspokoić zapotrzebowanie na ciepłą wodę.	<input type="checkbox"/>

Przewody układu hydraulicznego	
Zawór bezpieczeństwa musi być prawidłowo za-instalowany, z węzłem odprowadzającym podłączonym do odpowiedniego odpływu i zabezpieczoną przed mrozem.	<input type="checkbox"/>
Wszystkie węże muszą być prawidłowo za-instalowane i nie mogą przeciekać.	<input type="checkbox"/>
Jednostka musi być całkowicie napełniona wodą.	<input type="checkbox"/>
Zainstalować zawór ograniczający temperaturę wody lub mieszalnik (zalecany) zgodnie z instrukcjami producenta.	<input type="checkbox"/>

Instalacja węży odprowadzających skropliny	
Jednostka musi być ustawiona z dostępem do odpowiedniej pompy spustowej lub odprowadzającej skropliny.	<input type="checkbox"/>
Węże odprowadzające skropliny muszą być za-instalowane i podłączone do pompy spustowej lub odprowadzającej skropliny.	<input type="checkbox"/>

Podłączenia elektryczne	
Dla prawidłowego działania elektrycznego elementu grzejnego wymagane jest zasilanie 230 V.	<input type="checkbox"/>
Rozmiar okablowania i złączy musi być zgodny ze wszystkimi obowiązującymi przepisami lokalnymi i wymaganiami niniejszej instrukcji.	<input type="checkbox"/>
Element grzejny i zasilanie elektryczne muszą być prawidłowo uziemione.	<input type="checkbox"/>
Należy zainstalować odpowiedni bezpiecznik przeciążeniowy lub wyłącznik automatyczny.	<input type="checkbox"/>



Przegląd po instalacji	
Zapoznać się ze sposobem użytkowania modułu interfejsu użytkownika w celu ustawienia różnych parametrów i funkcji.	<input type="checkbox"/>
Zrozumieć znaczenie rutynowej kontroli/konserwacji tacki i węży odprowadzania skroplin. Pomoże to zapobiec możliwym zatorom w węzłach odprowadzających, które powodują przepełnienie tacki odprowadzania skroplin.	<input type="checkbox"/>

4 - PRÓBY DZIAŁANIA

4.1 - NAPEŁNIENIE WODĄ PRZED URUCHOMIENIEM

Przed rozpoczęciem użytkowania urządzenia należy wykonać poniższe czynności.

Napełnienie wodą: Jeśli jednostka jest używana po raz pierwszy lub ponownie po opróżnieniu zbiornika, przed jej włączeniem należy upewnić się, że zbiornik jest pełny.

1. Otworzyć () zawór wlotowy zimnej wody i zawór wylotowy ciepłej wody.
2. Napełnić zbiornik wodą. Gdy woda wypływa z zaworu wylotowego, zbiornik jest pełny.
3. Zamknąć () zawór wylotowy gorącej wody, aby zakończyć napełnianie.



Uruchomienie bez wody w zbiorniku może doprowadzić do uszkodzenia pomocniczego elektrycznego elementu grzejnego. Producent nie ponosi odpowiedzialności za szkody powstałe w takich okolicznościach.

Po włączeniu, podświetli się wyświetlacz. Użytkownicy mogą zarządzać jednostką za pomocą przycisków znajdujących się na panelu sterowania.



Przed rozpoczęciem czyszczenia, przenoszenia itp. jednostki, należy opróżnić zbiornik.

4. Zamknąć (↻) zawór wlotowy zimnej wody i otworzyć (↻)zawór wylotowy ciepłej wody.
5. Sprawdzić, czy zawór spustowy jest otwarty (↻).
6. Opróżnić zbiornik.
5. Po zakończeniu opróżniania wymienić nakrętkę węża odprowadzającego.
5. Zamknąć (↻) zawór spustowy.

4.2 - KONTROLA PRZED URUCHOMIENIEM

1. Przed przystąpieniem do próby działania, upewnić się o przeprowadzeniu wszystkich czynności wskazanych na liście kontrolnej.
2. Sprawdzić poprawność instalacji systemu.
3. Sprawdzić prawidłowe podłączenie węży wody/gazu i okablowania.
4. Sprawdzić odprowadzanie skroplin i izolację wszystkich części hydraulicznych.
5. Sprawdzić prawidłowe zasilanie.
6. Sprawdzić, czy w wężu wody nie ma powietrza oraz otwarcie wszystkich zaworów.
7. Upewnić się, że zainstalowano skuteczne urządzenie zabezpieczające przed upływem prądu.
8. Sprawdzić ciśnienie wody na wlocie (w zakresie od 0,15 MPa do 0,65 MPa).

5 - DZIAŁANIE

• Konstrukcja systemu

Jednostka posiada dwa rodzaje źródeł ogrzewania: pompę ciepła i elektryczny element grzejny. Automatycznie wybiera ona źródła ogrzewania w celu podgrzania wody do temperatury nominalnej.

- Wizualizacja temperatury wody

Temperatura wskazywana na wyświetlaczu zależy od odczytu maksymalnego parametru górnego i dolnego czujnika.

• Źródła ogrzewania

Źródło ogrzewania jest automatycznie wybierane przez jednostkę. Nadal możliwe jest ręczne aktywowanie elektrycznego elementu grzejnego.

• Zakres temperatury pracy

Ustawienie zakresu temperatury nominalnej wody: 38~70°C.

Zakres temperatury otoczenia dla działania elektrycznego elementu grzejnego: -20~47°C.

Limity temperatury wody:

Model	NEXYA DHW S5 E 190 + NEXYA DHW S5 E 190					
T. otoczenia (T4)	T4<-18	-18- T4≤ -12	-12- T4≤ -7	-7- T4≤ -2	-2- T4≤ 2	2<T4≤7
DHW	--	40	45	45	50	55
COOL+DHW	--	40	45	45	50	52
T. otoczenia (T4)	7<T4≤15	15- T4≤30	30<T4≤43	43- T4≤ 50	50<T4	--
DHW	55	52	50	--	--	--
COOL+DHW	52	52	50	50	--	--

- **Zmiana źródła ogrzewania**

Jeśli ustawiona temperatura nominalna wody jest wyższa niż temperatura maksymalna (pompa ciepła), urządzenie najpierw włącza pompę ciepła z maksymalną temperaturą, a następnie zatrzymuje ją i włącza elektryczny element grzejny w celu ciągłego podgrzewania wody do momentu osiągnięcia zadanej wartości.

W przypadku ręcznego sterowania elektrycznym elementem grzejnym z włączoną pompą ciepła, element i pompa ciepła będą działać razem, dopóki temperatura wody nie osiągnie wartości nominalnej. Dlatego też, jeśli chce się szybko nagrzać wodę, należy ręcznie uaktywnić elektryczny element grzejny.



Elektryczny element grzejny zostanie włączona raz, aby pomóc w trwającym nagrzewaniu, jeśli chce się ponownie użyć elementu, jeszcze raz wcisnąć symbol „”.





Jeśli do podgrzewania wody wykorzystywany jest tylko elektryczny element grzejny należy ustawić wyższą nominalną temperaturę wody jeżeli temperatura otoczenia wykracza poza zakres roboczy pompy ciepła.

5.1 - FUNKCJE

5.1.1 - Funkcja cotygodniowej dezynfekcji

Podczas dezynfekcji jednostka natychmiast rozpoczyna podgrzewanie wody do temperatury 70°C, aby wyeliminować bakterie Legionella potencjalnie obecne w zbiorniku wody.

Podczas dezynfekcji na wyświetlaczu świeci się ikona „”. Jednostka dezaktywuje dezynfekcję, jeśli temperatura wody przekroczy 70°C, a ikona „” gaśnie.



5.1.2 - Funkcja urlopu

Wcisnąć przycisk „”, aby wybrać **VACATION**, jednostka będzie automatycznie podgrzewać wodę do 15°C oszczędzając energię podczas urlopu.

5.1.3 - Funkcja zdalnego wyłączenia

Użytkownik może podłączyć wyłącznik. Jeśli jest on zamknięty, jednostka zostanie wyłączona z wymuszeniem. Jeśli wyłącznik zostanie otwarty, jednostka będzie działać normalnie zgodnie z ustawieniami.

5.1.4 - Funkcja wyszukiwanie

Wcisnąć i przytrzymać przycisk „” przez 1 sekundę, aby wyświetlić poszczególne parametry pracy systemu w kolejności wskazywanej przy każdym wciśnięciu „” lub przycisku „”.

Nr	Godziny bit dol.	Minuty bit gór.	Minuty bit dol.	Jednostka	Wyjaśnienie
0	T	S	U	Temp./°C	T5U
1	T	S	L	Temp./°C	T5L
2	T	S	I	Temp./°C	--
3		T	S	Temp./°C	Temp. zatrzymania pompy ciepła
4		T	3	Temp./°C	T3
5		T	4	Temp./°C	T4
6		T	P	Temp./°C	TP
7		T	H	Temp./°C	--
8		o	n	Tryb pracy jednostki zewnętrznej	0: Wyłączenie 1: Chłodzenie 2: Ogrzewanie 3: Wentylacja 4: Osuszanie 5: / 6: Wymuszone chłodzenie 7: Odszranianie 8: Samoczyszczenie 9: / 10: Wymuszone odszranianie 11: / 12: Produkcja ciepłej wody

9	T	F	r	Częstotliwość pracy jednostki zewnętrznej	W przypadku Split wyświetlana jest rzeczywista częstotliwość robocza
10		T	T	Temp./°C	Temperatura sterylizacji
11		C	o	Prąd	Wartość prądu
12		F	0	Zakres prędkości	--
13		E	o	Suma kontrolna parametrów	0 ~ 255
14	E	E	r	Otwarcie elektronicznego zaworu rozprężnego	--
15	E	E	C	Zażądanie energii pompy ciepła	0: NIE 1: TAK
16	P	U	P	Pompa wody	--
17		P	S	Elektrozawór jednokierunkowy	--
18		F	T	Typ wentylatora	--
19		H	T	Regulacja ogrzewania elektrycznego	Typ regulacji ogrzewania elektrycznego (0: Pojedyncza regulacja temperatury wody; 1: Podwójna regulacja temperatury wody)
20		H	P	Regulacja pompy ciepła	Typ regulacji pompy ciepła (0: Pojedyncza regulacja temperatury wody; 1: Podwójna regulacja temperatury wody)
21	F	S	I	Elektromechaniczny element grzejny sprężarki	--
22	S	I	o	Pojemność zbiornika na wodę	--
23	P	4	P	Zawór czterodrożny	--
24		U	U	Typ urządzenia	0: Urządzenie nie rozdzielone 1: Urządzenie rozdzielone
25		U	1	Wersja	Wersja oprogramowania host
26		U	2	Wersja	Wersja oprogramowania wyświetlacza
27		U	3	Wersja	Wersja oprogramowania zewnętrznego
28		U	4	Kod ogrzewania elektrycznego	0
29		U	T	Kod maszyny	1
30	1	E	r	Kody usterek	Ostatnia usterka (numer usterki)
31	2	E	r	Kody usterek	Przedostatnia usterka (numer usterki)
32	3	E	r	Kody usterek	Od trzeciej do ostatniej usterki (numer usterki)
33	H	H	H	Czas wykonania konserwacji	Jednostka: Dzień
34	T	L	F	Temperatura nominalna pracy Logica	Temperatura nominalna pracy Logica
35	E	n	d	--	DROBNY

6 - PANEL STERUJĄCY

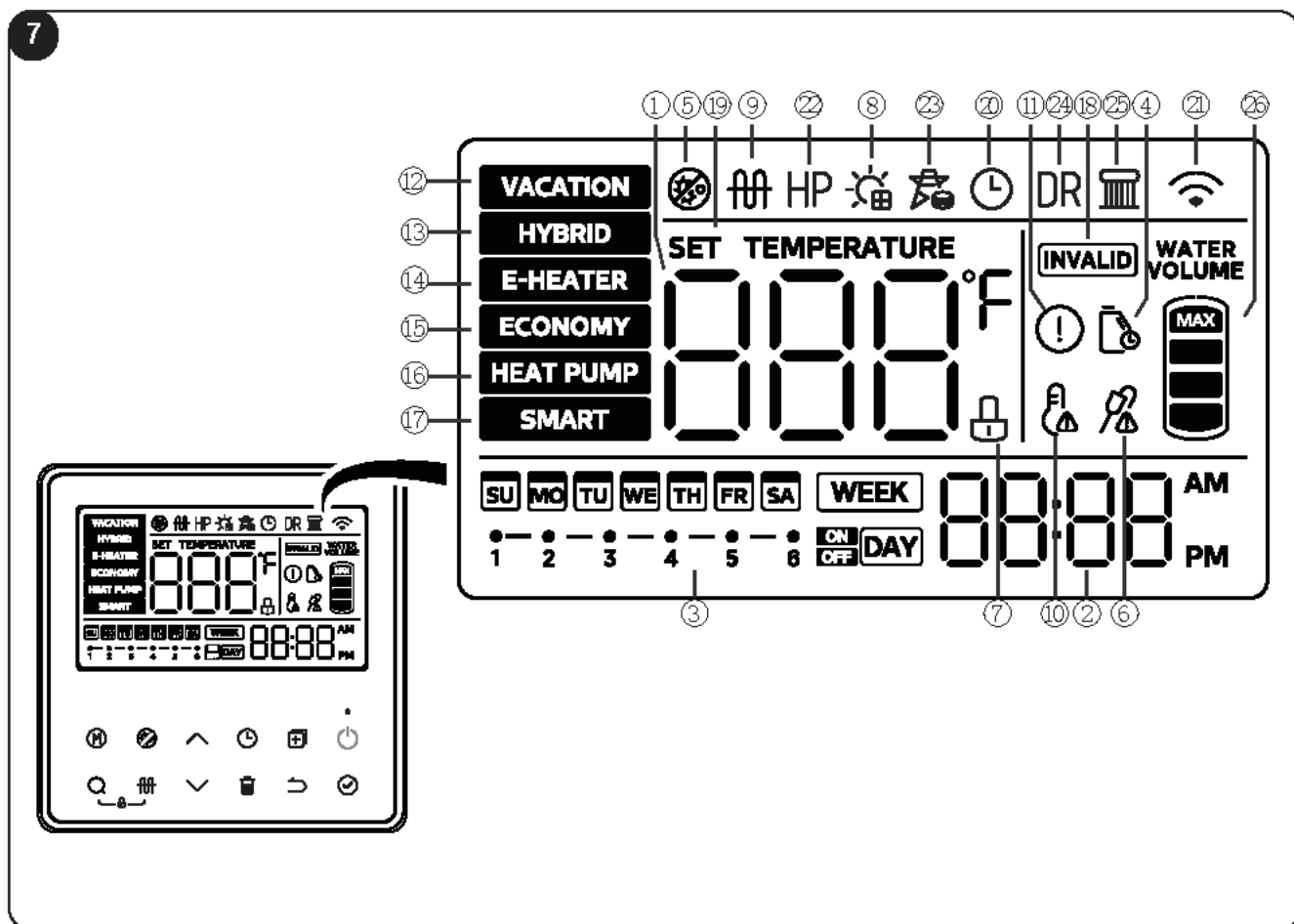

Nr	Ikona	Opis
1		8888 świeci się, gdy ekran jest odblokowany. Pokazuje temperaturę wody; Pokazuje pozostałe dni urlopu; pokazuje temperaturę ustawioną w ustawienia; Wyświetla ustawienia/parametry pracy jednostki, kod błędu/zabezpieczenia na żądanie.
2		Ustawienie godziny i zegara 20:08 pokazuje zegar. Gdy dostępne jest ustawienie zegara.
3		Dostępne są ikony dziennego i tygodniowego TIMERA. Jeśli jest ustawiony, ikona zapala się po odblokowaniu ekranu; Jeśli nie ustawiono timera, pozostaje wyłączona. W przypadku ustawiania timera, jego ikona miga z częstotliwością 2 Hz i włącza się również ustawiony timer.
4		Miga, aby przypomnieć użytkownikowi o konieczności przeprowadzenia konserwacji zbiornika wody.

Nr	Ikona	Opis
5		Włącza się, gdy urządzenie aktywuje dezynfekcję.
6		Blokada: Ikona zapala się, gdy wyświetlacz jest zablokowany, w przeciwnym razie zostaje wyłączona.
7		EVU: Po wykryciu sygnału fotowoltaiki zapala się ikona, temperatura setpoint jest ustawiana na maksymalnej wartości, a urządzenie szybko wytwarza ciepłą wodę.
8		E-heat: Zapala się podczas działania elektrycznego elementu grzewczego, w przeciwnym razie pozostaje wyłączona. UWAGA: Gdy warunki niezbędne działania do aktywacji tej funkcji nie zostaną spełnione, na krótko zaświeci się odpowiednia ikona na przewodowym panelu sterowania, a następnie zgaśnie.
9		High temp. Alarm Zapala się, gdy temperatura wody przekroczy 50°C, w przeciwnym razie gaśnie.

Nr	Ikona	Opis
10		Error: Zapala się, gdy jednostka znajduje się w stanie błędu/ochrony.
11		VACATION MODE: W trybie Urlopu, setpoint wody jest ustawiony na 15°C. Pozwala to utrzymać niską temperaturę wody w zbiorniku, wstępnie podgrzać wodę i węże zapobiegające zamarzaniu oraz ograniczyć włączanie i wyłączenie zbiornika.
12		HYBRID MODE: Podczas pracy w trybie pompy ciepła, elektryczny element grzejny i pompa ciepła współpracują ze sobą w ekstremalnie niskich temperaturach otoczenia lub gdy pompa ciepła pracuje przez długi czas bez osiągnięcia ustawionej temperatury. Jest to ustawienie fabryczne, zaleca się ustawienie tego trybu z odzyskiem ciepła COOL+DHW.
13		E-HEAT MODE: Połączone działanie z trybem pompy ciepła; jednostka zewnętrzna z pompą ciepła i elektrycznym elementem grzejnym równocześnie działają.
14		ECONOMY MODE: Zgodnie z trybem pracy pompy ciepła, jednostka zewnętrzna nagrzewa się do maksymalnej temperatury wody przed aktywacją pomocniczego elektrycznego elementu grzejnego w celu ogrzewania, pompa ciepła i pomocniczy elektryczny element grzejny nie są jednocześnie aktywowane. Zaleca się używanie tego trybu działania, podczas wytwarzania wyłącznie ciepłej wody, aby osiągnąć większą oszczędność energii (energy saving). UWAGA: Tryb Energy-saving pozwala ograniczyć włączanie elektrycznego elementu grzejnego, co skutkuje większą oszczędnością energii, ale nie zaleca się w tym trybie korzystania z opcji COOL + DHW (chłodzenie + produkcja ciepłej wody użytkowej), ponieważ może to niekorzystnie wpłynąć na efekt ogrzewania ciepłą wodą.





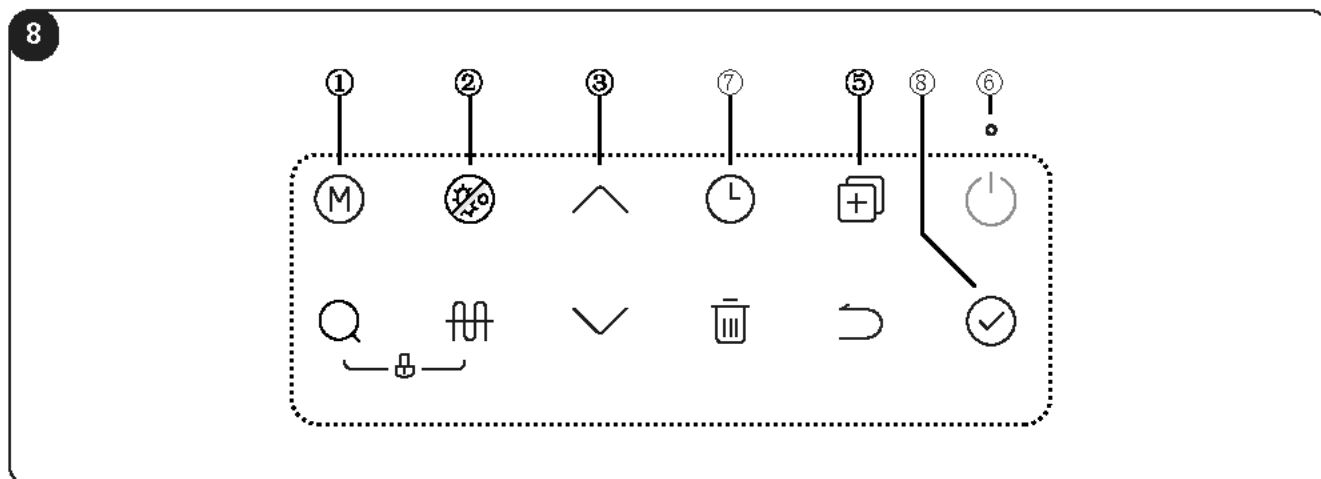

Nr	Ikona	Opis
15		SMART MODE: Zapisuje nawyki użytkownika związane z użytkowaniem ciepłej wody z ostatnich 7 dni i aktywuje ogrzewanie z wyprzedzeniem, zgodnie z godzinami największego zużycia wody. Wszystkie pozostałe godziny (gdy urządzenie zwykle nie jest włączone) są w trybie czuwania, z wyłączonym ogrzewaniem (zaleca się ustawienie takiego trybu po 7 dniach regularnej, normalnej pracy kotła celem uniknięcia niekorzystnego wpływu na jego działania z powodu niezarejestrowania nawyków użytkownika).
16		Gdy przycisk jest nieprawidłowy, ikona miga przez 3 sekundy.
17		Ikona świeci się podczas ustawiania temperatury wody.
18		Ikona świeci się podczas ustawiania zegara.
19		Wireless: świeci się, gdy jest nawiązane połączenie bezprzewodowe; gaśnie, gdy nie ma połączenia bezprzewodowego; miga z częstotliwością 2 Hz podczas konfiguracji połączenia bezprzewodowego.
20		HEAT PUMP ICON: Ta ikona świeci się, gdy pompa ciepła pracuje i wytwarza ciepłą wodę.
21		Smart Grid ICON: Ikona świeci się, gdy sygnał SG jest nieprawidłowy.







Elementy sterujące są włączone tylko wtedy, gdy wyświetlacz jest zablokowany.



Nr	Ikona	Opis
1		Wcisnąć przycisk, aby zmienić tryb w poniższej kolejności: Domyślny tryb HYBRID -> -> Tryb aktywnego elektrycznego elementu grzejnego-> -> Tryb ECONOMY -> -> Tryb Smart -> -> Tryb Urlop (ustawić dni) -> -> Tryb HYBRID -> ...
2		Klikać na przycisk, aby włączyć funkcję wymuszonej sterylizacji ; ikona zaświeci się, a jednostka podgrzeje wodę do 70°C w celu przeprowadzenia dezynfekcji. Po zakończeniu sterylizacji urządzenia, ponownie wcisnąć przycisk, aby wyłączyć funkcję; ikona zgaśnie.
		Ten przycisk służy do anulowania wszystkich ustawień . W przypadku połączenia bezprzewodowego wcisnąć i przytrzymać przycisk przez ponad 8 sekund, aby zakończyć połączenie bezprzewodowe.
3		Zwiększanie i zmniejszanie <ul style="list-style-type: none"> Gdy ekran jest odblokowany, wciśnięcie przycisku zwiększa/zmniejsza daną wartość. Wciśnięcie przycisku przez ponad 1 sekundę powoduje ciągłe zwiększanie/zmniejszanie wartości; Po żądaniu parametrów, wciśnięcie go w celu weryfikacji wpisów powoduje przejście do poprzedniej strony.

Nr	Ikona	Opis
4		Funkcja kontroli parametrów/stanu <ul style="list-style-type: none"> W interfejsie głównym wcisnąć i przytrzymać przez 1 sekundę przycisk wyszukiwania, aby uzyskać dostęp do funkcji sterowania parametrami, użyć przycisków w górę i w dół, aby zmienić wyświetlany parametr. Po upływie 30 sekund od ostatniego wciśnięcia przycisków w górę i w dół lub przycisku wstecz bądź przycisku włączania/wyłączania następuje wyjście z trybu; Można uaktywnić funkcję zarówno w stanie włączonym, jak i wyłączonym.
5		Tryb Engineering <ul style="list-style-type: none"> W interfejsie głównym wcisnąć i przytrzymać przez 3 sekundy przycisk kopiowania, aby wejść do trybu engineering; Użyć przycisków w górę i w dół, aby wybrać tryb oraz parametry. Po zakończeniu wcisnąć przycisk potwierdzenia, aby powrócić do głównego interfejsu i zatwierdzić ustawienia. Wcisnąć przycisk Return (Wstecz), aby powrócić do poprzedniego interfejsu (interfejsu wyboru kanałów). Po upływie 30 sekund od ostatniego wciśnięcia przycisków w górę i w dół lub przycisku wstecz bądź przycisku włączania/wyłączania następuje wyjście z trybu; Można wejść do trybu Engineering zarówno w stanie włączonym, jak i wyłączonym. F13 - Ustawienia priorytetu ogrzewania (AC) i wytwarzania ciepłej wody użytkowej (CWU). Parametr 0: Priorytet klimatyzacji; Parametr 1: Priorytet ciepłej wody; <ul style="list-style-type: none"> Ustawienie fabryczne to priorytet klimatyzacji.

Nr	Ikona	Opis
6		Przycisk włączania/ wyłączenia Wcisnąć przycisk w celu włączenia lub wyłączenia urządzenia.
7a		<p>TIMER (ustawienie dzienne)</p> <ul style="list-style-type: none"> Wcisnąć przycisk TIMER, aby wyświetlić ikonę timera dziennego „ DAY”. Wcisnąć przycisk potwierdzenia „”, aby przejść do interfejsu ustawień timera dziennego. <p>timer dzienny jest podzielony na 6 zakresów czasowych, z których każdy można ustawić jako włączenie, wyłączenie, ustawienie trybu, temperaturę wody; po ustawieniu żadanego trybu, ustawić temperaturę wody i wcisnąć przycisk potwierdzenia, aby przejść do następnego zakresu czasowego; po zakończeniu ustawiania szóstego zakresu czasowego, ustawić temperaturę wody, wcisnąć przycisk potwierdzenia i powrócić do głównego ekranu; w tym czasie można również wcisnąć przycisk Return (Wstecz) „”, aby powrócić do poprzedniego ustawienia lub do ekranu głównego.</p> <ul style="list-style-type: none"> Podczas ustawiania godziny włączenia i wyłączenia (on/off), wcisnąć przycisk kasowania „”, aby skasować ustawiony timer, wyświetli się (-. --). W przypadku nakładania się godzin, ustawienia będą sprzeczne, przedział czasowy ustawiony jako pierwszy będzie prawidłowy, podczas gdy kolejny zostanie uznane za nieprawidłowy. Można wejść do ustawiania timera dziennego zarówno w stanie włączonym, jak i wyłączonym.

Nr	Ikona	Opis
7b		<p>TIMER (Ustawienie tygodniowe)</p> <ul style="list-style-type: none"> Wcisnąć przycisk TIMER, aby wyświetlić ikonę timera tygodniowego „ WEEK”. Wcisnąć przycisk potwierdzenia „”, aby przejść do interfejsu ustawień timera tygodniowego. <p>Timer tygodniowy posiada 7 dni. Dla każdego dnia można ustawić 6 przedziałów czasowych, jak opisano powyżej; po ustawieniu temperatury szóstego przedziału czasowego wcisnąć przycisk potwierdzenia, aby powrócić do ustawień tygodniowych.</p> <p>Po ustawieniu temperatury wody dla 6. przedziału wcisnąć przycisk potwierdzenia, aby powrócić do wyboru tygodnia; w tym czasie można wcisnąć przycisk Return (Wstecz) „”, aby powrócić do poprzedniego poziomu ustawień lub do ekranu głównego;</p> <ul style="list-style-type: none"> Podczas ustawiania godziny włączenia/ wyłączenia (on/off) wcisnąć przycisk kasowania „”, aby zresetować godzinę, tryb i ustawić temperaturę wody na wartości domyślnej, wyświetli się (-. --). W przypadku nakładania się godzin, ustawienia będą sprzeczne, przedział czasowy ustawiony jako pierwszy będzie prawidłowy, podczas gdy kolejny zostanie uznane za nieprawidłowy (tryb Energy-saving, 60°C). W ustawieniach timera tygodniowego, podczas wyboru tygodnia, za pomocą przycisku kopiowania „” można określić ustawienie danego dnia jako dzień podstawowy do skopiowania, wybrać kolejne dni i po wciśnięciu przycisku potwierdzenia wcisnąć przycisk kopiowania. Możliwe będzie skopiowanie ustawienia dnia podstawowego do kolejnego wybranego dnia; Można wejść do ustawiania timera tygodniowego zarówno w stanie włączonym, jak i wyłączonym.
8		POTWIERDZENIE Wcisnąć, aby potwierdzić ustawione parametry.

6.1 - KOMBINACJA PRZYCISKÓW

Aby uzyskać dostęp do innych funkcji, można użyć kombinacji określonych przycisków.

Ustawienie daty i godziny:

- W interfejsie głównym wcisnąć i przytrzymać przez **3 sekundy przycisk TIMER**, aby przejść do ustawienia daty.
- Wcisnąć przycisk GÓRA/DÓŁ w celu wybrać daty.
- Wcisnąć przycisk potwierdzenia, aby przejść ustawień zegara.
- Wcisnąć przycisk góra/dół, aby zmienić godzinę; przytrzymać go, aby przyspieszyć zwiększanie/zmniejszanie godziny.
- Po ustawieniu zegara wcisnąć przycisk potwierdzenia, aby powrócić do głównego interfejsu i zakończyć ustawianie daty i godziny.
- Po upływie 30 sekund od ostatniego wciśnięcia przycisków góra/dół lub przycisku RETURN (Wstecz) bądź przycisku ON/OFF, następuje wyjście z funkcji ustawienia daty i godziny.
- Można dokonać ustawienia zarówno w stanie włączonym, jak i wyłączonym.

Funkcja wireless:

- W interfejsie głównym wcisnąć i przytrzymać przez **3 sekundy przycisk ON/OFF**, aby przejść do ustawienia trybu wireless.
- Wejść do aplikacji **OS COMFORT** i wybrać odpowiednią kategorię produktu, a następnie kontynuować konfigurację zgodnie ze wskazówkami w aplikacji. Po zakończeniu parowania, ikona trybu bezprzewodowego pozostanie podświetlona.
- Parowanie bezprzewodowe może potrwać do 8 minut. Jeśli po 8 minutach parowanie nie powiedzie się, ikona wireless wyłączy się; można ponowić próbę parowania, powtarzając kroki wskazane powyżej.
- Aby zresetować funkcję wireless, wcisnąć i przytrzymać przez 8 sekund przycisk kasowania.
- Można dokonać ustawienia zarówno w stanie włączonym, jak i wyłączonym.

Funkcja blokady bezpieczeństwa:

- Wcisnąć i przytrzymać **jednocześnie i przez 2 sekundy przyciski „Q” i „fff”**, aby aktywować funkcję blokady bezpieczeństwa.
- Aby odblokować elementy sterujące, wcisnąć i przytrzymać **jednocześnie i przez 2 sekundy przyciski „Q” i „fff”**.
- W warunkach aktywnej blokady obok wyświetlacza temperatury wody pojawi się ikona.

Wybór programu priorytetowego:

- Na głównym ekranie wcisnąć przez **3 sekundy przycisk „+”**, aby przejść do trybu engineering i wybrać kanał **F13** za pomocą przycisków góra/dół.
- Aby wybrać jako priorytetowy tryb **klimatyzacji**, należy ustawić kanał **F13** na „0” za pomocą przycisków góra/dół i potwierdzić wybór, wciskając przycisk potwierdzenia „☑”.
- Aby wybrać jako priorytetowy tryb **wytwarzanie ciepłej wody**, ustawić kanał **F13** na „1” za pomocą przycisków góra/dół i potwierdzić wybór, wciskając przycisk potwierdzenia „☑”.

6.2 - PROGRAM PRIORYTETOWY



Jeśli będzie zawsze aktywowany elektryczny element grzejny w celu dostarczenia ciepła do wody zgodnie z ustawieniem priorytetu dla AC, zużycie energii elektrycznej będzie wyższe. W miesiącach, w których ogrzewanie/chłodzenie pomieszczeń jest mniej ważne, zaleca się ustawienie programu priorytetowego na DHW.



Jeśli funkcja DHW jest ustawiona jako priorytetowa i spodziewane są jej częste interwencje, istnieje ryzyko obniżenia komfortu z powodu przerwania pracy AC. W miesiącach, w których ogrzewanie/chłodzenie pomieszczenia jest ważniejsze, zaleca się ustawienie programu priorytetowego na AC.

W przypadku podłączenia kilku jednostek wewnętrznych do jednostki zewnętrznej, użytkownik może ustawić priorytet dla ciepłej wody użytkowej lub klimatyzacji (AC) w interfejsie użytkownika (patrz w poprzednim punkcie).

Określa sposób interwencji jednostki zewnętrznej w przypadku jednoczesnego żądania interwencji z kilku jednostek wewnętrznych:

- Jeśli funkcja DHW jest priorytetowa, jednostka zewnętrzna może zdecydować się na pracę tylko w trybie DHW i praca w trybie AC zostanie wstrzymana. W takim przypadku po zakończeniu pracy w trybie DHW jednostka zewnętrzna może przełączyć się na tryb A/C.
- Jeśli funkcja AC jest priorytetowa, jednostka zewnętrzna może zdecydować, że będzie działać tylko dla AC i wtedy pompa ciepła może rozpocząć produkcję DHW. Po zakończeniu pracy w trybie AC jednostka zewnętrzna może przełączyć się na funkcję DHW.

6.3 - FUNKCJA WIRELESS (Wi-Fi)

Aktywować tryb wireless zgodnie z opisem z poprzednich punktów.



Instrukcje dotyczące podłączenia do sieci WiFi i korzystania z aplikacji są dostępne na stronie

www.olimpiasplendid.it w obszarze download.

6.4 - AUTOMATYCZNY RESTART

W przypadku awarii elektrycznej, jednostka urządzenie zapisuje wszystkie ustawione parametry. Po przywróceniu zasilania, powróci do poprzednich ustawień.

6.5 - AUTOMATYCZNA BLOKADA WYŚWIETLACZA

Gdy przez 1 minutę nie zostanie użyty żaden przycisk, ekran zostanie zablokowany (i wyłączy się), z wyjątkiem sytuacji, chyba że występuje kod błędu lub alarm.

Wciśnięcie dowolnego przycisku powoduje odblokowanie (i włączenie) ekranu.

Aby aktywować tę funkcję, należy wejść do kanału 35 trybu engineering.

6.6 - AUTOMATYCZNA OCHRONA JEDNOSTKI

Po włączeniu automatycznej ochrony system jest wyłączany i uruchamiana jest funkcja autodiagnostyki; po rozwiązaniu problemu następuje ponowne uruchomienie.

Gdy ochrona automatyczna jest włączona, ikona „” miga, a kod błędu pojawia się obok wskaźnika temperatury wody; ikona i kod błędu nie znikną, dopóki problem nie zostanie rozwiązany.



Automatyczna ochrona może się również uaktywnić, jeśli wlot lub wylot powietrza jest zablokowany, jeśli parownik jest pokryty zbyt dużą ilością kurzu lub jeśli zasilanie jest nieprawidłowe (wykracza poza zakres 220-240 V).

7 - ROZWIĄZYWANIE PROBLEMÓW

7.1 - WSKAZÓWKI DOTYCZĄCE FAŁSZYWYCH BŁĘDÓW

Sprężarka nie uruchamia się natychmiast po ustawieniu.

- Przed ponownym uruchomieniem sprężarki, jednostka czeka 3 minuty, aby zrównoważyć ciśnienie w układzie; jest to automatyczne zabezpieczenie logiczne jednostki.

Temperatura wyświetlana na wyświetlaczu spada podczas pracy urządzenia.

- Gdy temperatura w górnej części zbiornika jest znacznie wyższa niż temperatura w części dolnej, gorąca woda u góry zostanie zmieszana z zimną wodą na dole, która przepłynie w sposób ciągły z kurka wejścia, dzięki czemu temperatura w górnej części zostanie obniżona.

Temperatura wyświetlana na wyświetlaczu spada, ale jednostka pozostaje zamknięta.

- Aby uniknąć ciągłego włączania/wyłączania (ON/OFF) jednostki, aktywuje ona źródło ogrzewania tylko wtedy, gdy temperatura w dolnej części zbiornika jest niższa od temperatury ustawionej lub maksymalnej o co najmniej 6°C.

Temperatura pokazywana na wyświetlaczu gwałtownie spada.

- Zbiornik jest odporny na ciśnienie; w przypadku bardzo dużego zapotrzebowania na ogrzewanie, gorąca woda będzie szybko dozowana z górnej części zbiornika, podczas gdy zimna będzie szybko wlewana do części dolnej. Gdy powierzchnia zimnej wody osiągnie górny czujnik temperatury, temperatura pokazana na wyświetlaczu gwałtownie spadnie.

Temperatura pokazywana na wyświetlaczu znacznie spada, ale nadal można pobrać pewną ilość ciepłej wody.

- Górny czujnik wody jest umieszczony na wysokości 1/4 górnego zbiornika; gdy temperatura zaczyna gwałtownie spadać na wyświetlaczu, oznacza to, że w zbiorniku dostępna jest co najmniej 1/4 ciepłej wody.

7.2 - NIEPRAWIDŁOWOŚCI I ROZWIĄZANIA

Nieprawidłowość	Przyczyna i możliwe rozwiązanie
Wyświetlacz nie włącza się/woda jest zimna.	Sprawdzić, czy przełącznik powietrza jest zamknięty/wyregulować wysoką temperaturę.
Nie wypływa gorąca woda.	Sprawdzić, czy rura kranu jest drożna; sprawdzić, czy ciśnienie wody w kranie nie jest zbyt niskie.
Z zaworu bezpieczeństwa wycieka woda.	Niewielka ilość wody może przeciekać z powodu rozszerzalności cieplnej i to nie jest problem; jeśli jednak przeciek jest duży, należy wymienić zawór bezpieczeństwa.
Podgrzewanie zbiornika wody trwa zbyt długo.	W niskich temperaturach otoczenia szybkość ogrzewania jednostki spada i jest to normalne zjawisko. Sprawdzić, czy opór elektryczny działa normalnie, sprawdzić, czy ustawiony jest tryb jednoczesnej aktywacji klimatyzacji + produkcji ciepłej wody; w tym trybie szybkość ogrzewania zbiornika wody jest zredukowana.
Nie działa.	Bezpiecznik jest przepalony? Jeśli przyczyną jest zabezpieczenie jednostki (wyświetlony zostanie kod danego zabezpieczenia). Jeśli temperatura wody jest wysoka i nie osiągnęła warunków umożliwiających uruchomienie urządzenia.
Sprężarka nie działa po włączeniu.	W zbiorniku znajduje się gorąca woda, którą można wykorzystać. Po aktywacji włącznika zasilania, dystrybutor ciepłej wody nie działa przez około 3 minuty od zatrzymania pracy, ponieważ sprężarka nie może być uruchomiona przed upływem 3 minut od zatrzymania. W przypadku próby aktywacji wyłącznika zasilania, kocioł wody nie może być uruchomiony przed upływem 3 minut od wyłączenia.
Powolny wzrost temperatury wody.	Ponieważ w górnej części zbiornika temperatura wody jest wyższa, a w środkowej i dolnej niższa, należy poczekać, aż cała woda w zbiorniku będzie miała taką samą temperaturę. Gdy temperatura wody w całym zbiorniku jest jednolita, temperatura wody wzrasta szybciej.
Wyświetlacz sterownika linii wskazuje, że temperatura wody spada podczas ogrzewania.	Gdy temperatura wody w górnej części zbiornika jest znacznie wyższa niż w dolnej, z powodu naturalnej konwekcji, ciepła i zimna woda mieszają się, powodując spadek temperatury wody na górze.
Temperatura wody spada. Słabe ogrzewanie lub jego brak.	Aby zapobiec zbyt częstemu włączaniu i wyłączaniu jednostki, ustawiono warunek uruchamiania i regulacji temperatury wody. Gdy woda nie jest używana, jednostka zewnętrzna rozpoczyna ogrzewanie dopiero wtedy, gdy temperatura wody spadnie poniżej ustawionej temperatury powrotu. (Wartość temperatury powrotu można ustawić za pomocą przewodowego pilota z dalnego sterowania).

Nieprawidłowość	Przyczyna i możliwe rozwiązanie
Wyświetlacz wskazuje nagły spadek temperatury wody.	Podczas korzystania z ciepłej wody, zimna woda musi dostać się do zbiornika, aby zmieszać się z ciepłą i następuje naturalne rozwarstwienie między ciepłą i zimną wodą. Rozwarstwienie między ciepłą i zimną wodą jest naturalne; gdy zimna woda zaleje czujnik temperatury w górnej części zbiornika, temperatura wody nagle spada. Jest to zjawisko naturalne wynikające z wysokiego stopnia użytkowania zbiornika wody jednostki.
Pojawia się wskazanie, że temperatura wody znacznie spadła. Ale wciąż jest obecna gorąca woda.	Czujnik temperatury w górnej części zbiornika wody jest umieszczony na 1/4 wysokości zbiornika, a wyświetlana temperatura wody to temperatura wykrywana przez ten czujnik. Podczas korzystania z wody, gdy wyświetlana temperatura wody nagle spada, prawie 1/5 ciepłej wody jest nadal dostępna do wykorzystania w zbiorniku. Podczas korzystania z wody, gdy temperatura wody nagle spada na wyświetlaczu, w zbiorniku nadal znajduje się prawie 1/5 gorącej wody.
Różnica między wyświetlaną a ustawioną temperaturą wody.	W wyniku naturalnego rozpraszania ciepła wyświetlana temperatura będzie nieco niższa; jest to normalne zjawisko.
Podczas fazy ogrzewania sprężarka przestaje działać, a wentylator zatrzymuje się.	W niskich temperaturach otoczenia parownik może zamrznąć i zmniejszyć wymianę ciepła. Następuje wtedy aktywacja funkcji odszraniania. Podczas odszraniania uruchomi się sprężarka, a wentylator zostanie wyłączony.
Zawór bezpieczeństwa wody bieżącej.	Ponieważ sam zbiornik na wodę jest zamkniętym pojemnikiem ciśnieniowym, po podgrzaniu podlega ona rozszerzalności cieplnej. Gdy ciśnienie w zbiorniku przekracza 0,8 MPa, zawór bezpieczeństwa interweniuje w celu uwolnienia gorącej wody, chroniąc w ten sposób zbiornik przed uszkodzeniem spowodowanym nadmiernym ciśnieniem lub nawet wybuchem.
Jednostka nagrzewa się przez pewien czas, ale wskazuje, że temperatura nie wzrosła.	Jeśli użytkownik nadal korzysta z ciepłej wody, co powoduje wzrost zimnej wody w dolnej części zbiornika, jednostka działa podgrzewając wodę w dolnej części, dzięki czemu temperatura w górnej części zbiornika nie wzrasta znacząco.
Wykryta temperatura wody po sterylizacji jest wyższa niż ustawiona.	<p>Sterylizacja jest przeprowadzana po pewnym czasie; na tym etapie wyświetlana temperatura i ta ustawiona przez użytkownika są różne. Spadek temperatury wody w zbiorniku z 70°C do temperatury ustawionej przez użytkownika zajmuje dużo czasu;</p> <p>Po aktywacji sterylizacji wymuszonej lub automatycznej, ustawiona temperatura urządzenia osiąga 70°C (gdy jest rzeczywista). Zapala się symbol sterylizacji procesu ogrzewania. Gdy temperatura wody w zbiorniku osiągnie 70°C w celu zakończenia sterylizacji, ikona wyłączy się.</p>

7.3 - KODY BŁĘDÓW

Kod błędu	Opis usterki
Eh0b	Błąd komunikacji między zbiornikiem a panelem LCD.
EH00	Nieprawidłowe parametry pracy urządzenia.
EL01	Nieprawidłowa komunikacja między zbiornikiem wody a jednostką zewnętrzną
PH15	Ochrona przed stratami
EC54	Błąd TP
EC53	Błąd T4
EC52	Błąd T3
EH5L	Błąd T5L
EH5U	Błąd T5U
EH5d	Zabezpieczenie przed wyłączeniem ogrzewania elektrycznego
PHdH	Zabezpieczenie przed pracą na sucho
EC51	Nieprawidłowe parametry pracy jednostki zewnętrznej
PH23	Zabezpieczenie przed zamarzaniem
PH24	Zabezpieczenie przed zamarzaniem w niskich temperaturach
EC72	Brak fazy wentylatora DC
PC12	341 Zabezpieczenie przepięciowe
PC00	Zabezpieczenie modułu IPM
PC01	Zabezpieczenie przepięciowe
PC02	Zabezpieczenie przed maksymalną temperaturą sprężarki
PC03	Zabezpieczenie ciśnieniowe instalacji lub błąd
PC04	Zabezpieczenie feedback sprężarki
PC08	Zabezpieczenie prądowe jednostki zewnętrznej
PC40	Błąd komunikacji głównego sterownika zewnętrznego i brak komunikacji driver chip
PC43	Zabezpieczenie przed awarią fazy sprężarki
PC44	Zabezpieczenie prędkości 0 sprężarki
PC45	Zabezpieczenie synchronizacji 341PWM
PC46	Zabezpieczenie przed zablokowaniem sprężarki
PC49	Zabezpieczenie przed przetężeniem sprężarki
PC51	Zabezpieczenie przed nadmierną temperaturą T2
PC52	Zabezpieczenie przed nadmierną temperaturą T2
EC07	Zabezpieczenie przed zablokowaniem wentylatora jednostki zewnętrznej
PH9b	Zabezpieczenie przed nadmierną temperaturą zbiornika wody
EC55	Awaria czujnika IGBT56 Awaria czujnika T2b



Kody diagnostyczne wymienione powyżej są najbardziej powszechne. Jeśli wyświetlany kod diagnostyczny nie został wymieniony powyżej, skontaktować się z działem pomocy technicznej, podając numer podany na okładce niniejszej instrukcji.

8 - KONSERWACJA I CZYSZCZENIE



Przed przystąpieniem do czynności konserwacyjnych i czyszczenia zawsze upewnić się, że system został wyłączony za pomocą pilota zdalnego sterowania oraz wyjęto wtyczka z gniazda (lub główny wyłącznik sieciowy jest ustawiony w pozycji „0” OFF).

8.1 - KONSERWACJA

Oto kilka czynności, które należy wykonać w celu prawidłowej konserwacji jednostki:

- Regulaminie sprawdzać połączenie między wtyczką a gniazdem zasilania i uziemić przewody;
- W zimnych strefach klimatycznych (poniżej 0°C) lub jeśli system nie pracuje przez dłuższy okres, należy spuścić całą wodę, aby uniknąć zamarznięcia wewnątrz zbiornika i uszkodzenia elektrycznego elementu grzejnego.
- Zaleca się czyszczenie wnętrza zbiornika i elementu grzejnego co sześć miesięcy w celu utrzymania ich wydajności.
- Co sześć miesięcy sprawdzać pręt anodowy i wymienić go, jeśli jest zużyty. Aby uzyskać więcej informacji, skontaktować się z dostawcą lub działem obsługi klienta.
- Jeśli objętość wypływającej wody jest wystarczająca, zaleca się ustawienie niskiej temperatury, aby zmniejszyć wydzielanie ciepła, zapobiec osadzaniu się kamienia i oszczędzać energię.

8.1.1 - Przed wyłączeniem systemu na dłuższy czas

- Odłączyć zasilanie;
- Opróżnić zbiornik i węże z wody oraz zamknąć wszystkie zawory;
- Regulaminie sprawdzać komponenty wewnętrzne.

8.1.2 - Wymiana anody

- Wyłączyć zasilanie i zamknąć zawór wlotowy wody..
- Otworzyć kran z gorącą wodą i zmniejszyć ciśnienie w zbiorniku wewnętrznym.
- Otworzyć zawór spustowy i spuszczać wodę, aż przestanie wypływać.
- Wyciągnąć pręt anodowy.
- Wymienić pręt anodowy na nowy i upewnić się, że jest hermetycznie zamknięty.
- Otwórz kurek dostarczania zimnej wody, dopóki woda nie wypłynie z kurka; następnie zamknąć kurek.
- Włączyć i ponownie uruchomić jednostkę.



Ponieważ pręt anodowy musi być wymieniony poprzez wyciągnięcie go od góry, w górnej części systemu pozostawić co najmniej 800 mm wysokości, aby umożliwić jego wymianę.



Wymiana pręta anodowego musi być przeprowadzona przez przeszkolonego technika serwisowego. Nie wolno wymieniać prętów anodowych bez upoważnienia, ponieważ może to spowodować uszkodzenie zbiornika.

8.1.3 - Wymiana baterii panelu sterowania

Może być konieczna wymiana baterii w panelu sterowania. Postępować zgodnie z opisem:

- Odkręcić śruby mocujące plastikową obudowę i zdjąć ją.
- Zdejmij plastikową osłonę (A) obecną po wewnętrznej stronie zdjętej wcześniej obudowy.
- Zdjąć plastikową osłonę (A), podważając dwa punkty (B) śrubokrętem, aby otworzyć panel sterowania (C).
- Wyjąć baterię do wymiany.
- Umieścić nową baterię na miejscu (D).
- Zmontować całość, wykonując wskazane wyżej czynności w odwrotnej kolejności.

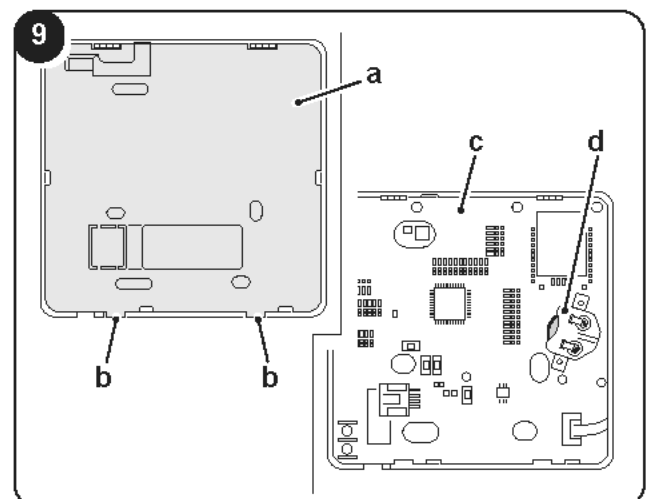



 **NIEBEZPIECZEŃSTWO POŁKNIECIA:**
ten produkt zawiera baterię pastylkową lub guzikową.



 **TRZYMAĆ Z DALA OD DZIECI;** w przypadku podejrzenia połknięcia lub włożenia baterii do jakiegokolwiek części ciała, należy natychmiast skontaktować się z lekarzem.



 Połknięcie może skutkować oparzeniami chemicznymi, perforacją tkanek miękkich i śmiercią.
W ciągu 2 godzin od spożycia mogą wystąpić poważne oparzenia. W przypadku podejrzenia połknięcia lub włożenia baterii do jakiegokolwiek części ciała, natychmiast skontaktować się z lekarzem.

 • Zużyte baterie należy natychmiast usunąć i poddać recyklingowi lub zutylizować zgodnie z lokalnymi przepisami i trzymać z dala od dzieci. **NIE** wyrzucać baterii do odpadów domowych ani ich palić.

- Również zużyte baterie mogą spowodować poważne obrażenia lub śmierć.
- Skontaktować się z lokalnym centrum kontroli zatruc, aby uzyskać informacje na temat leczenia.
- Nie wolno ładować baterii które nie są do tego przeznaczone.
- Nie rozładowywać na siłę, nie ładować, nie demontować, nie podgrzewać powyżej dopuszczalnych limitów (-20-70°C) ani nie spalać. Niezastosowanie się do tego zalecenia może spowodować obrażenia ciała w wyniku odpowietrzenia, wycieków lub eksplozji z późniejszym tworzeniem się pęcherzyków chemicznych.
- Upewnić się, że baterie są prawidłowo zainstalowane, zgodnie z biegunowością (+ i -).
- Należy natychmiast usunąć i poddać recyklingowi lub zutylizować zgodnie z lokalnymi przepisami baterie nieużywane przez dłuższy okres.

 Nie wyrzucać baterii jako nieposortowanych odpadów komunalnych. Zapoznać się z lokalnymi przepisami dotyczącymi prawidłowej utylizacji baterii.
Baterie mają symbol chemiczny w dolnej części ikony dotyczącej utylizacji. Wskazuje on, że bateria zawiera ciężkie metale o stężeniu przekraczającym określoną wartość. Przykładem jest Pb: Ołów (>0,004%).

 Sprzęt i baterie należy przekazać do odpowiednich zakładów w celu ponownego wykorzystania, recyklingu lub odzysku.

8.2 - KONSERWACJA OKRESOWA

	Do sprawdzenia	Częstotliwość, której należy przestrzegać	Czynność do wykonania
1	Filtr powietrza (wlot/wylot)	Raz w miesiącu	Wyczyścić filtr.
2	Pręt anodowy	Co sześć miesięcy	Wymienić pręt, jeśli jest zużyty.
3	Zbiornik wewnętrzny	Co sześć miesięcy	Wyczyścić zbiornik.
4	Kocioł elektryczny	Co sześć miesięcy	Wyczyścić kocioł elektryczny.
5	Zawór bezpieczeństwa	Raz w roku	Uaktywnić pokrętło zaworu bezpieczeństwa, aby upewnić się, że węże wody są drożne.
		Jeśli woda nie przepływa swobodnie po aktywacji pokrętła, należy wymienić zawór bezpieczeństwa.	



0 - SIMBOLOGIE	3
0.1 - AVERTIZĂRI GENERALE	3
1 - DESCRIERE APARAT (Fig.1)	5
1.1 - LISTA COMPONENTELOR FURNIZATE (Fig.2)	5
1.2 - PRIMIRE ȘI DEZAMBALARE	6
2 - MOD DE INSTALARE	6
2.1 - MĂSURI DE PRECAUȚIE LA INSTALARE	6
2.2 - PROCEDURI DE INSTALARE	7
3 - INSTALARE	8
3.1 - CIRCUITUL AGENTULUI FRIGORIFIC R32	10
3.2 - TUBULATURA AGENTULUI FRIGORIFIC R32	10
3.3 - CERINȚE PRIVIND SPAȚIUL MINIM	11
3.4 - CONECTARE ELECTRICĂ	11
3.4.1 - Specificații privind alimentarea cu energie electrică	11
3.4.2 - Schema electrică a instalației	12
3.4.3 - Lista de verificare pentru procedurile de instalare	13
4 - PROBE DE FUNCȚIONARE	13
4.1 - UMLEREA CU APĂ ÎNAINTE DE PUNEREA ÎN FUNCȚIUNE	13
4.2 - VERIFICARE ÎNAINTE DE PUNEREA ÎN FUNCȚIUNE	14
5 - FUNCȚIONARE	14
5.1 - FUNCȚII	15
5.1.1 - Funcție de dezinfecție săptămânală	15
5.1.2 - Funcție vacanță	15
5.1.3 - Funcție de oprire de la distanță	15
5.1.4 - Funcție căutare	15
6 - PANOU DE COMANDĂ	17
6.1 - COMBINAȚIE DE BUTOANE	21
6.2 - PROGRAM DE PRIORITATE	21
6.3 - FUNCȚIE WIRELESS (Wi-Fi)	22
6.4 - REPORNIRE AUTOMATĂ	22
6.5 - BLOCARE AUTOMATĂ A AFIȘAJULUI	22
6.6 - PROTECȚIE AUTOMATĂ A UNITĂȚII	22
7 - SOLUȚIONARE PROBLEME	22
7.1 - SUGESTII PENTRU ERORI FALSE	22
7.2 - PROBLEME ȘI SOLUȚII	23
7.3 - CODURI De ERORI	25
8 - ÎNTREȚINERE ȘI CURĂȚARE	26
8.1 - ÎNTREȚINERE	26
8.1.1 - Înainte de a opri instalația pentru un timp îndelungat	26
8.1.2 - Înlocuire ferodou	26
8.1.3 - Înlocuirea bateriei panoului de comandă	26
8.2 - ÎNTREȚINERE PERIODICĂ	27



ELIMINARE

Simbolul de pe produs sau de pe ambalaj indică faptul că produsul nu trebuie considerat deșeu menajer normal, ci trebuie dus la punctul de colectare specializat pentru reciclarea echipamentelor electrice și electronice. Efectuând eliminarea acestui produs în mod corespunzător, contribuți la evitarea potențialelor consecințe negative pentru mediu și sănătate care ar putea rezulta din eliminarea necorespunzătoare a produsului. Pentru mai multe informații despre reciclarea acestui produs, contactați oficiul municipal, serviciul local de eliminare a deșeurilor sau magazinul de unde a fost achiziționat produsul. Această prevedere este valabilă numai în statele membre UE.

Ilustrațiile din manual au doar scop explicativ.
Acestea pot diferi ușor de produsul achiziționat.

0 - SIMBOLOGIE

Pictogramele prezentate în capitolul următor permit furnizarea rapidă și clară a informațiilor necesare pentru utilizarea corectă a aparatului în condiții de siguranță.



Index

Paragrafele precedate de acest simbol conțin informații și prescripții foarte importante, în special în ceea ce privește siguranța. Nerespectarea poate duce la:

- pericol pentru securitatea operatorilor
- pierderea garanției contractuale
- declinarea răspunderii din partea companiei producătoare.



PERICOL

Indică faptul că aparatul utilizează refrigerant inflamabil. În cazul în care apar scăpări de agent frigorific iar acesta este expus la o sursă externă de aprindere, există riscul de incendiu.



TENSIUNE ELECTRICĂ PERICULOASĂ

Semnalează personalului în cauză că operațiunea descrisă prezintă, dacă nu este efectuată cu respectarea normelor de siguranță, riscul de a suferi un șoc electric.



PERICOL GENERIC

Semnalează personalului în cauză că operațiunea descrisă prezintă, dacă nu este efectuată cu respectarea normelor de siguranță, riscul de a suferi daune fizice.

0.1 - AVERTIZĂRI GENERALE

CÂND UTILIZAȚI ECHIPAMENTE ELECTRICE, RESPECTAȚI MEREU PRECAUȚIILE DE SIGURANȚĂ DE BAZĂ PENTRU A REDUCE RISCURILE DE INCENDIU, ȘOCURILE ELECTRICE ȘI VĂTĂMĂRILE PERSOANELOR, INCLUSIV URMĂTOARELE:



1. Document rezervat conform legii cu interzicerea reproducerii sau transmiterii către terți fără autorizarea explicită a companiei OLIMPIA SPLENDID. Aparatele pot suferi actualizări și, prin urmare, pot avea caracteristici diferite de cele prezentate, fără a aduce un prejudiciu textelor cuprinse în acest manual.
 2. Citiți cu atenție manualul de față înainte de a efectua orice operațiune (instalare, întreținere, utilizare) și respectați cu strictețe ceea ce este descris în respectivele capitole.
 3. Faceți cunoscute instrucțiunile de față întregului personal implicat în transportul și instalarea aparatului.
 4. **COMPANIA PRODUCĂTOARE NU ÎȘI ASUMĂ RESPONSABILITATEA PENTRU DAUNELE CAUZATE PERSOANELOR SAU LUCRURILOR CA URMARE A NERESPECTĂRII NORMELOR CONȚINUTE ÎN MANUALUL DE FAȚĂ.**
 5. Compania producătoare își rezervă dreptul de a aduce modificări în orice moment la modelele sale, fără a schimba caracteristicile esențiale descrise în manualul de față.
- 
6. Aparatul trebuie să fie împământat eficient.
 7. În apropierea sursei de alimentare trebuie instalat un întrerupător de circuit de dispersie.
 8. Nu îndepărtați, nu acoperiți și nu ștergeți informațiile permanente, cum ar fi instrucțiunile, etichetele generice sau de date aplicate pe partea exterioară a aparatului sau din interiorul panourilor acestuia.
 9. În timpul montării și pentru fiecare operațiune de întreținere, este necesar să se respecte precauțiile menționate în manualul de față și pe etichetele aplicate pe interiorul aparatelor, precum și să se ia toate măsurile de precauție sugerate de bunul simț și de Reglementările de siguranță în vigoare la locul de instalare.



10. Pentru instalarea acestui aparat este nevoie de un tehnician calificat. O instalare necorespunzătoare poate cauza pierderi de apă, șocuri electrice sau incendii.



11. Pentru a manipula, repara și/sau executa operațiunile de întreținere a aparatului, solicitați intervenția unui tehnician calificat sau adresați-vă serviciului de asistență tehnică.



12. Conexiunea electrică trebuie să respecte instrucțiunile furnizorului local de energie electrică, ale întreprinderii locale de energie electrică și din acest manual.



13. Nu utilizați niciodată cabluri și siguranțe fuzibile cu curenți nominal greșit, altfel unitatea se poate defecta, provocând un incendiu.

14. Nu utilizați niciodată spray-uri inflamabile cum ar fi lacuri de păr, fixative sau vopsele în apropierea aparatului.

15. În cazul în care cablul de alimentare este deteriorat, acesta trebuie înlocuit de producător sau de serviciul de asistență tehnică al acestuia sau, în orice caz, de către o persoană cu calificare similară, pentru a preveni orice risc.



16. Temperatura apei poate depăși 50°C cauzând imediat opăriri și arsuri grave. Se recomandă utilizarea unor valve corespunzătoare de limitare a temperaturii apei.



17. Nu atingeți (dacă este în funcțiune) produsul cu mâinile ude.
Risc de incendiu sau șocuri electrice.

18. Sursa de alimentare trebuie să fie montată la o înălțime mai mare de 1,8 m. În cazul stropirii cu apă, îndepărtați sursa de alimentare de apă.

19. Pe partea de admisie a apei trebuie să instalați o valvă unidirecțională (disponibilă ca accesoriu, vezi paragraful corespunzător).

20. În timpul funcționării, este normal ca apa să picure din orificiul valvei de siguranță. În orice caz, dacă apare o pierdere excesivă de apă, contactați serviciul de asistență.

21. După o perioadă îndelungată de utilizare, verificați baza și racordurile aparatului. Dacă este deteriorat, aparatul se poate defecta și cauza accidente.

22. Poziționați furtunul de evacuare astfel încât să asigurați o purjare corespunzătoare.

23. Realizarea eronată a unei instalații de evacuare poate cauza pierderi de apă care să deterioreze părți ale clădirii, mobilei etc.



24. Nu atingeți părțile interne ale aparatului.



25. Nu scoateți panoul frontal deoarece veți expune piese electrice aflate sub tensiune. Nu întrerupeți alimentarea cu energie electrică.

26. Instalația se stinge și repornește încălzirea automat. Pentru a încălzi apa este necesară alimentarea cu energie electrică în continuu, cu excepția operațiunilor de asistență tehnică și întreținere.



Acest produs trebuie utilizat numai în conformitate cu specificațiile indicate în manualul de față. Orice utilizare diferită de cea specificată poate cauza vătămări grave.

COMPANIA PRODUCĂTOARE NU ÎȘI ASUMĂ RESPONSABILITATEA PENTRU DAUNELE CAUZATE PERSOANELOR SAU LUCRURILOR CA URMARE A NERESPECTĂRII NORMELOR CONȚINUTE ÎN MANUALUL DE FAȚĂ.

1 - DESCRIERE APARAT (Fig.1)

- | | |
|------------------------------------|---------------------------|
| 1. Anod | 9. Ieșire gaz |
| 2. Valvă de siguranță | 10. Furtun de evacuare |
| 3. Ieșire apă | 11. Rezistență electrică |
| 4. Sondă de temperatură superioară | 12. Capac |
| 5. Sondă de temperatură inferioară | 13. Capac tablou electric |
| 6. Mâner | 14. Panou de control |
| 7. Intrare apă | 15. Panou cu rol estetic |
| 8. Intrare gaz | 16. Capac panou |

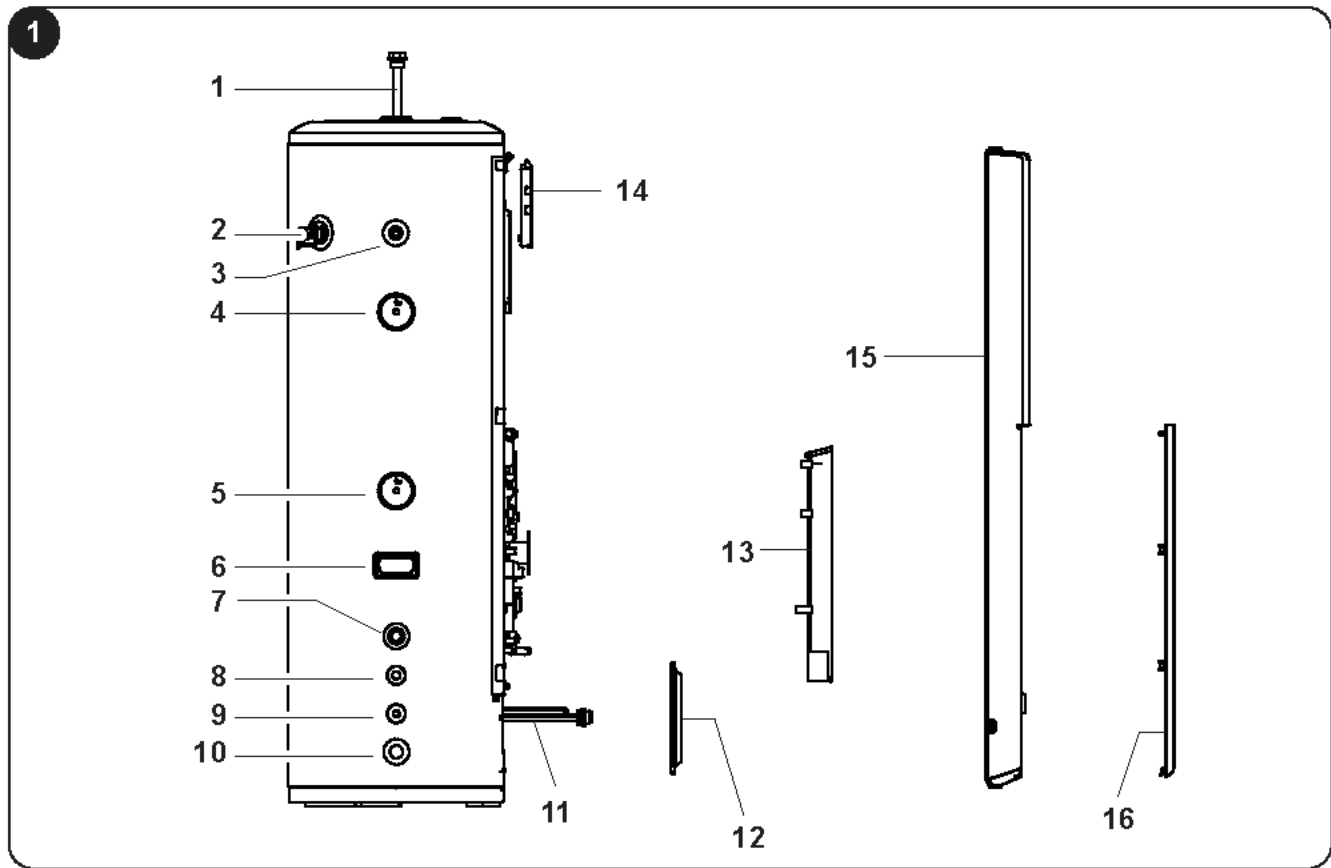

1.1 - LISTA COMPONENTELOR FURNIZATE (Fig.2)

 **Părțile indicate mai jos sunt incluse în furnitură, celelalte accesorii necesare pentru instalare vor trebui să fie achiziționate.**

- | | |
|--|--|
| a. Manual de instrucțiuni | c. Racord pentru țevile de apă (legătură între țevile interioare și cele exterioare) |
| b. Valvă unidirecțională (împiedică apa să revină în boiler) | d. Colier metalic (pentru fixarea rezervorului pe perete) |

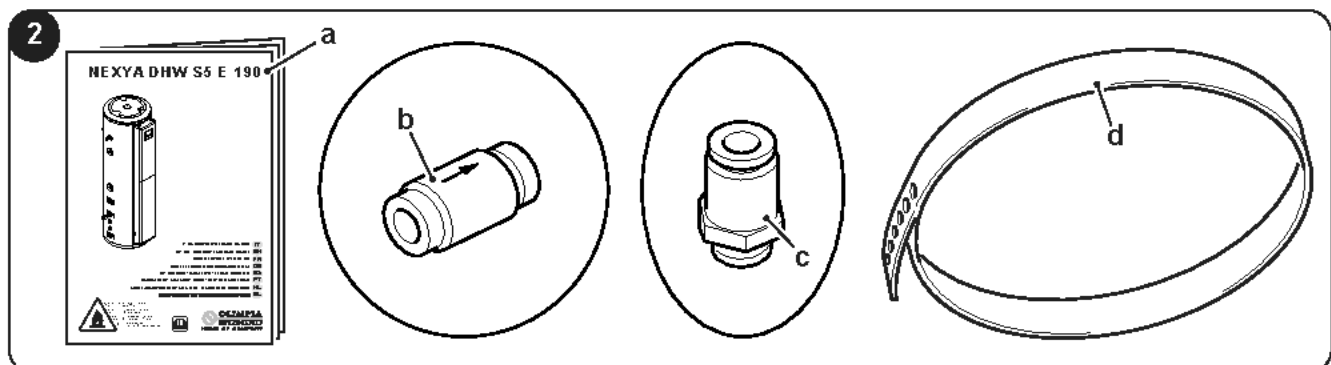

1.2 - PRIMIRE ȘI DEZAMBALARE

Aparatul este foarte greu. Executați operațiunile de transport și dezambalare în două sau mai multe persoane. NU înclinați excesiv aparatul în timpul manipulării.

Aparatele se livrează complete și în stare perfectă, totuși, pentru a ține sub control calitatea serviciilor de transport, respectați următoarele instrucțiuni:

- La primirea ambalajelor, verificați dacă ambalajul este deteriorat, dacă da, retrageți marfa cu rezerve, producând dovezi fotografice și orice deteriorare aparentă.
- dezambalați verificând prezența componentelor individuale cu listele de ambalare.
- controlați ca niciuna dintre componente să nu fi fost deteriorată în timpul transportului; dacă este necesar, notificați expeditorul cu privire la orice deteriorare în termen de 3 zile de la primire prin scrisoare recomandată cu confirmare de primire, prezentând documentația fotografică.
- Aveți grijă când dezambalați și instalați aparatura.
Piesele ascuțite pot provoca răni, acordați o atenție deosebită marginilor structurii și aripioarelor condensatorului și evaporatorului.
- Trimiteți aceste informații prin fax și la **OLIMPIA SPLENDID**.

Pentru orice controversă, va fi competentă instanța din BRESCIA.



Păstrați ambalajul cel puțin pe durata perioadei de garanție, pentru eventualele expedieri către centrul de asistență în caz de reparație. Eliminați componentele ambalajului conform reglementărilor în vigoare privind eliminarea deșeurilor.

2 - MOD DE INSTALARE

2.1 - MĂSURI DE PRECAUȚIE LA INSTALARE



Aparatul trebuie să fie instalat, utilizat și păstrat într-un mediu în care temperatura este cuprinsă în intervalul 5-43°C. Asigurați-vă că temperatura din mediul înconjurător al aparatului nu scade sub 5°C, risc de îngheț al apei. Nu instalați aparatul în zone expuse la ploaie.



Nerespectarea normelor indicate care poate cauza funcționarea defectuoasă a aparaturilor, exonerează compania OLIMPIA SPLENDID de orice formă de garanție și de eventuale daune cauzate persoanelor, animalelor sau bunurilor.



Este important ca instalația electrică să fie în conformitate cu normele, să respecte datele din fișa tehnică și să aibe o bună legătură la pământ.



**Nu instalați, dezinstalați sau reinstalați aparatura singuri (client).
Risc de incendiu sau șocuri electrice, explozie sau vătămare.**



Pentru instalare contactați întotdeauna revânzătorul sau un centru de asistență autorizat. Risc de incendiu sau șocuri electrice, explozie sau vătămare.



**Verificați ca zona de instalare să nu se deterioreze în timp.
Dacă baza se sfărâmă sau cedează, și aparatul de aer condiționat ar putea cădea, cauzând daune mobilierului, avarieri ale produsului și vătămări persoanelor.**



Instalați aparatul într-un loc în care peretele sau podeaua sunt solide, robuste și sunt capabile să susțină aparatul.



Nu instalați aparatul într-un loc în care ar putea exista pierderi de gaz inflamabil.



- **Țineți cont de temperatura aerului ambiant în modul de funcționare pompă de căldură, deoarece temperatura trebuie să se încadreze în limitele de funcționare. Dacă temperatura aerului ambiant ar depăși limitele, rezistența electrică ar fi activată pentru a satisface cererea de apă caldă, pompa de căldură nu ar funcționa iar încălzirea electrică ar înlocui funcționarea pompei de căldură.**
- **În ceea ce privește intervalul specific de funcționare a unității exterioare, consultați manulul de instrucțiuni al unității exterioare.**
- **Aparatul amplasat în medii necondiționate (adică în garaje, subsoluri etc.) poate necesita izolarea țevilor de apă, de condens și de evacuare pentru a le proteja de îngheț.**



Evitați instalarea aparatului în următoarele locuri pentru a preveni avariile (dacă nu se poate altfel, consultați furnizorul):

- **Locuri impregnate cu uleiuri minerale, cum ar fi lubrifianții pentru mașinile de tăiat.**
- **Locuri pe coastă, în care aerul are o salinitate ridicată.**
- **Locuri în apropierea izvoarelor calde, în care există gaze corozive, de ex.: gaze sulfuroase.**
- **Fabrici în care există fulctuații semnificative de tensiune.**
- **În interiorul unui vehicul sau al unei cabine.**
- **Locuri expuse la razele directe ale soarelui sau alte surse de căldură (de ex. bucătări).**
- **Locuri în care există unde electromagnetice puternice.**
- **Locuri în care există gaze sau materiale inflamabile.**
- **Locuri în care există vapori de gaze acide sau bazice.**



Este necesar să se conecteze un furtun de evacuare la limitatorul de presiune; instalați furtunul într-o direcție descendentă continuă și într-un mediu lipsit de riscul de îngheț.

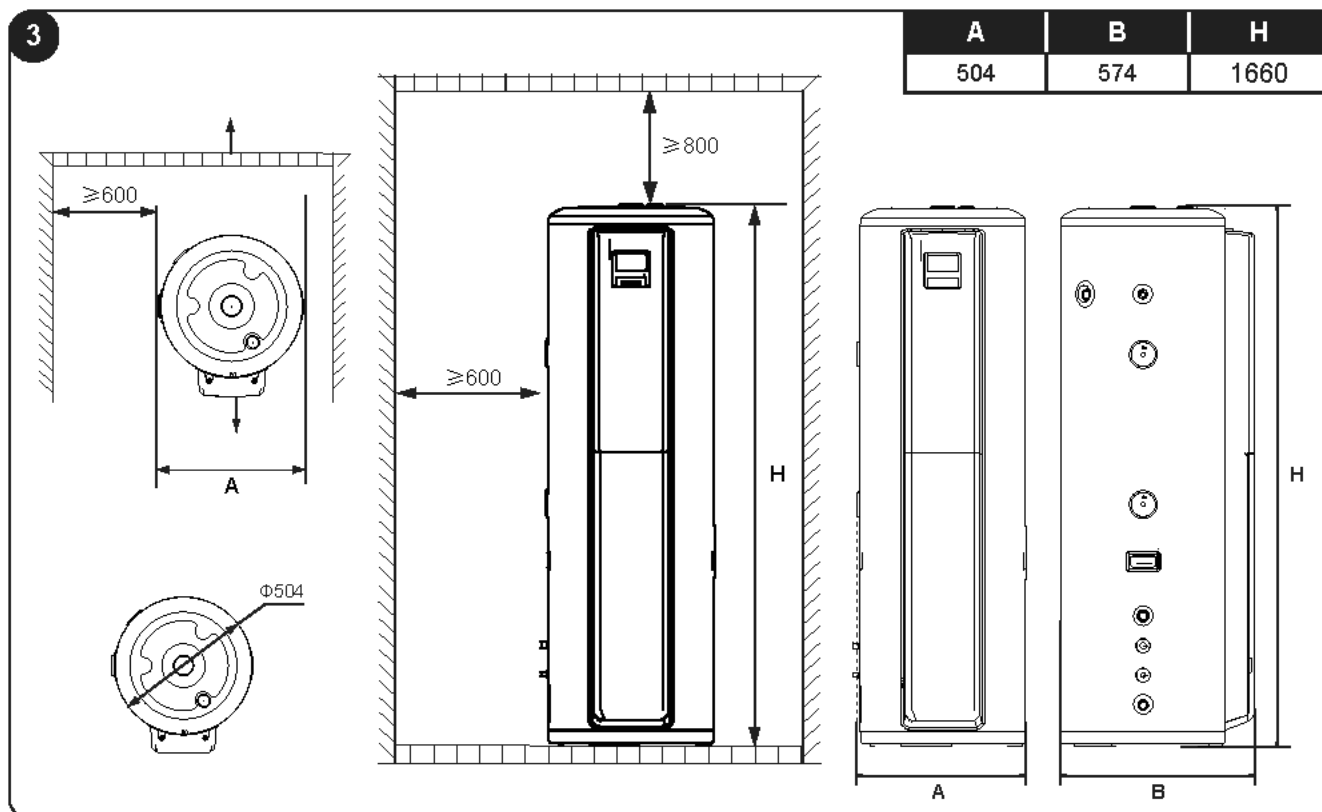

2.2 - PROCEDURI DE INSTALARE



- *Aparatul trebuie să fie fixat bine pentru a evita zgomote și trepidații.*
- *Asigurați-vă că nu există obstacole în jurul aparatului.*



Asigurați-vă că rezervorul este instalat în poziție verticală și sigură, prevăzând spațiul necesar pentru instalare și întreținere.



Rezervorul trebuie să fie amplasat într-un spațiu în care să primească un flux constant de aer.

După alegerea locului adecvat pentru instalare, procedați după cum urmează (fig. 4):

1. Poziționați aparatul pe podeaua stabilă și plană în poziție verticală, sprijinindu-l de peretele pe care doriți să-l instalați.
2. Conectați toate țevile (de apă, ale unității exterioare și interioare).
3. Identificați înălțimea la care doriți să montați brățara de prindere (1) și dați gaura în perete.
4. Introduceți șuruburile de expansiune (2) în găurile date anterior și prindeți partea cu mai puține găuri a brățării pe perete.
5. Strângeți brățara de prindere (1) din șurub (nefurnizat).
6. Blocați aparatul și tăiați partea în exces a brățării.
7. Asigurați-vă că aparatul este bine fixat în siguranță.

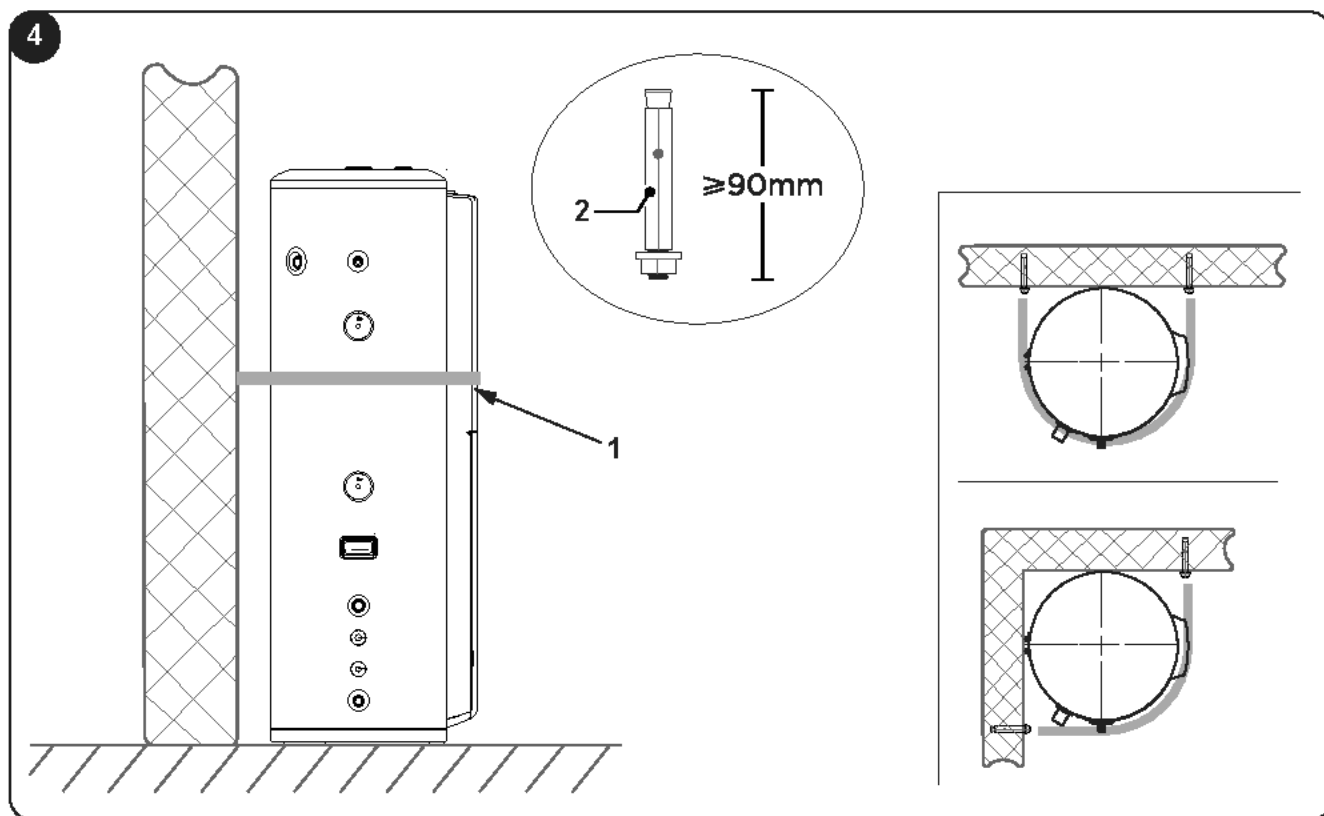

Pentru instalarea unității exterioare sau a altor aparate, consultați manualul dedicat acestora.

3 - INSTALARE

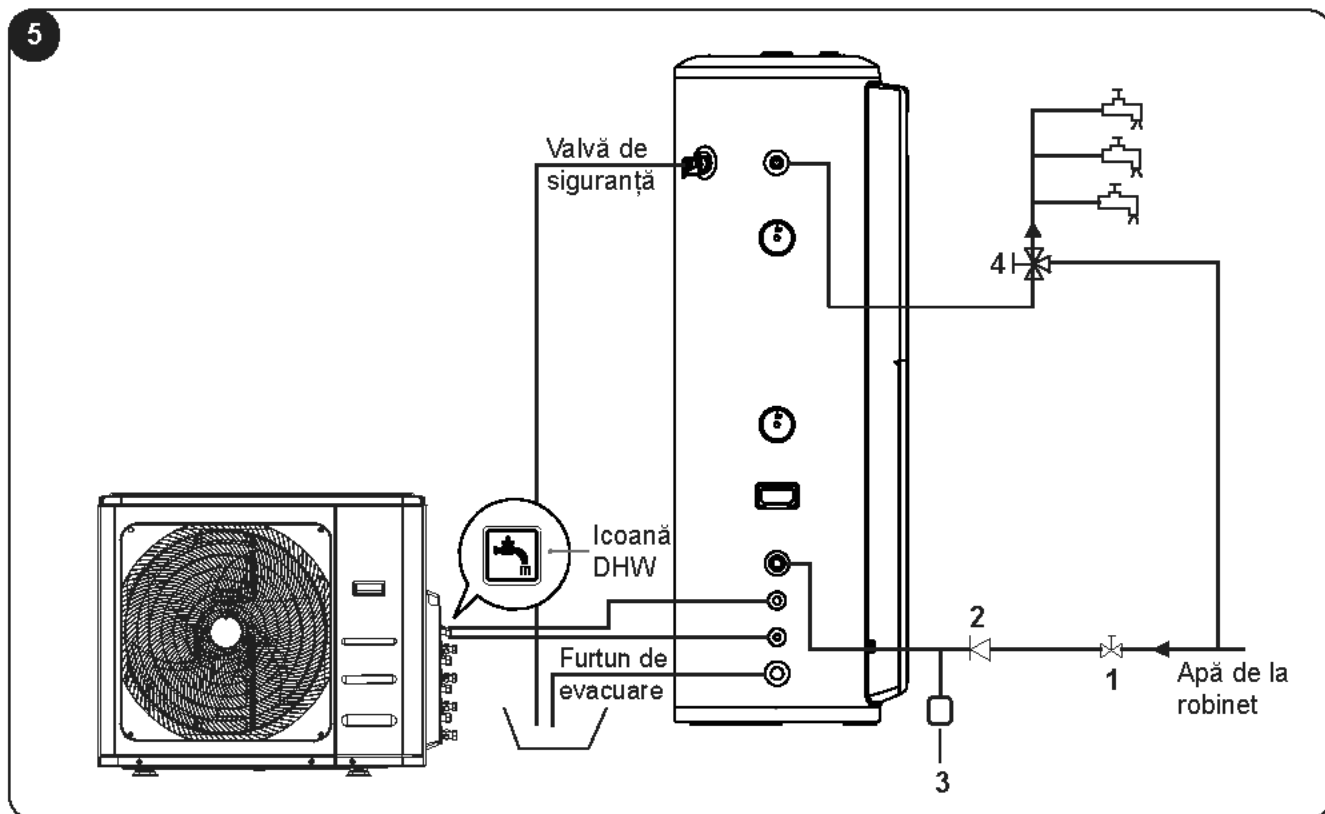

Accesorii	Funcție	Cerințe de instalare
Valvă de interceptare	Valva intervine pentru a întrerupe fluxul apei.	Măsura trebuie să corespundă cu diametrul țevii de apă.
Valvă unidirecțională	Valvă antiretur pentru a împiedica fluxul apei în bidon.	Fumizată cu aparatul.
Vas de expansiune (3)	Menține presiunea în țevile de apă constantă.	Instalare facultativă (5L).
Valvă de limitare a temperaturii (4)	Amesteca apa în ieșire cu apa rece pentru a obține o temperatură constantă a apei.	Măsura trebuie să corespundă cu diametrul țevii de apă.

Este necesară valva de limitare a temperaturii pe terminalul utilizare a apei calde.

- Specificația filetului pentru intrarea sau ieșirea apei este RC3/4" (filet exterior). Țevile trebuie să fie bine izolate de căldură.
- Specificația filetului de racordare a valvei de siguranță este RC3/4" (filet interior). La sfârșitul instalării, trebuie să vă asigurați că ieșirea țevii de evacuare se află în exterior.
- Presiune statică externă la 0,1 MPa în faza de probă.
- Specificația filetului valvei unidirecționale pentru accesorii este RC3/4". Este utilizată pentru a împiedica returul apei în boiler.
- Când sistemul hidraulic este în funcțiune, deschideți valva de admisie a apei reci și valva de evacuare a apei calde și începeți să umpleți rezervorul. Odată ce apa curge corespunzător din țeava de ieșire (ieșirea apei din robinet), rezervorul este plin, închideți toate valvele și verificați dacă există pierderi pe țevi.
- Dacă presiunea apei în intrare este mai mică de 0,15 Mpa, trebuie să instalați o pompă la intrarea apei.



Dacă unitatea a fost instalată într-un loc în care temperatura exterioară este sub pragul de îngheț:

- **Asigurați izolarea termică pentru toate componentele hidraulice.**
- **Extrageți butonul valvei de siguranță o dată la fiecare șase luni pentru a vă asigura că valva nu este blocată.**
- **Pentru a preveni înghețarea rezervorului, goliți-l fără a-l pune în funcțiune (aparatură rămâne alimentat pentru a proteja rezervorul).**



Nu demontați valva de siguranță. Nu obstrucționați țeava de evacuare. Risc de explozie a rezervorului.



Fiți atenți la apa caldă din valvă. Risc de arsuri.

- Pentru a asigura utilizarea în siguranță a rezervorului (1) în cazul unei presiuni de alimentare cu apă mai mare de 0,65 MPa, trebuie instalată o supapă de reducere a presiunii pe țeava de intrare a apei.
- Condensul se poate scurge din unitate dacă țeava de evacuare este obstrucționată sau dacă aparatul este utilizat într-un mediu foarte umed, caz în care se recomandă utilizarea unui vas de golire, așa cum se arată în figură:

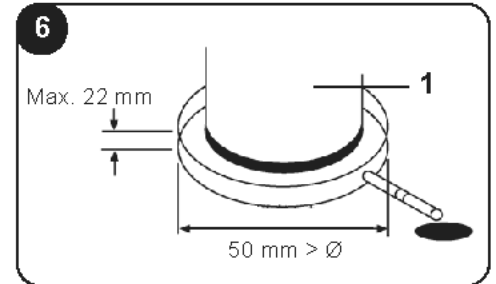

3.1 - CIRCUITUL AGENTULUI FRIGORIFIC R32

Aparatură exterioră este umplută cu gaz R32, un gaz refrigerant inflamabil, inodor, cu viteză de combustie redusă (clasa A2L). În cazul scurgerilor de agent frigorific, există posibilitatea de aprindere în cazul contactului cu o sursă externă de aprindere.

Agentul frigorific trece prin interiorul rezervorului prin țevile de gaz.

Asigurați-vă că instalarea aparatului și a conductei de agent frigorific respectă legislația în vigoare din țara dvs..



Pentru măsurile de precauție referitoare la gazul R32, vă rugăm să consultați manualul unității exterioare.

3.2 - TUBULATURA AGENTULUI FRIGORIFIC R32

Lungimea tubulaturii agentului frigorific de la unitatea interioară la unitatea exterioară



Pentru instrucțiunile de instalare specifice, consultați manualul unității exterioare.

Dimensiunea racordării țevilor unității exterioare și unității interioare

Unitate exterioară			Unitate interioară		
Model	Dimensiune țevi		Model	Dimensiune țevi	
	Țeavă gaz	Țeavă lichid		Țeavă gaz	Țeavă lichid
NEXYA WHR S5 E QUADRI 27	Ø 9,52 (3/8")	Ø 6,35 (1/4")	NEXYA DHW S5 E 190	Ø 9,52 (3/8")	Ø 9,52 (3/8")



Instalarea aparatului și a conductei de agent frigorific trebuie să respecte reglementările locale și naționale referitoare la agentul frigorific desemnat.

Dat fiind că aparatul conține gaz R32, trebuie să se aibă în vedere o suprafață minimă pentru instalarea acestuia. În cazul în care cantitatea de agent frigorific totală este <1,84 kg, nu trebuie să instalați aparatul respectând o suprafață minimă.



Consultați manualul de instalare a unității exterioare în ce privește cantitatea de agent frigorific în cazul unei încărcături suplimentare.

3.3 - CERINȚE PRIVIND SPAȚIUL MINIM

În cazul unei cantități de agenți frigorifici totale >1,84 kg, aparatul trebuie să fie instalat, utilizat și depozitat într-o încăpere cu o suprafață mai mare decât criteriile minime.

Consultați graficul și tabelul pentru a stabili criteriile minime:

Cantitate de agent frigorific (kg)	Suprafață minimă (m ²) (H: 2,2 m)
1,84	29
1,9	31
2,0	34
2,1	38
2,2	41
2,3	45
2,4	49
2,5	53
2,6	58
2,7	62
2,8	67
2,9	71

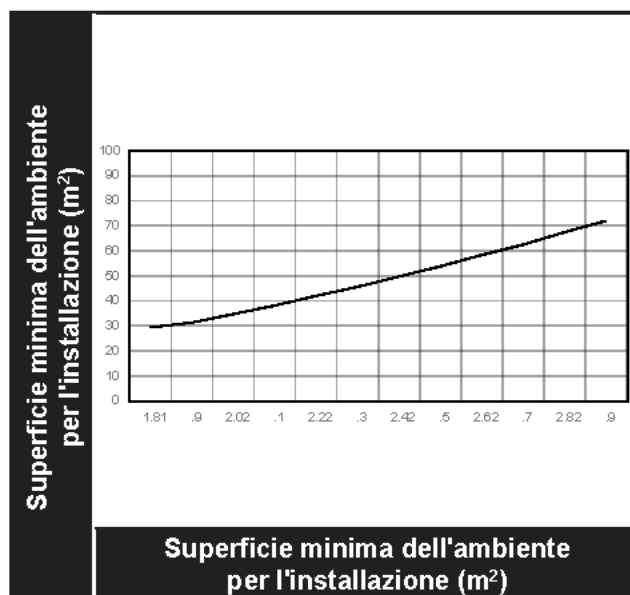

3.4 - CONECTARE ELECTRICĂ



- Valorile tensiunii și frecvenței de alimentare se respectă specificatiile de pe plăcuța aparatului.
- Linia de alimentare este echipată cu o împământare eficientă și este dimensionată corect pentru absorbția maximă.
- În conformitate cu reglementările naționale, un dispozitiv de deconectare a tuturor poliilor cu o distanță de separare de cel puțin 3 mm pentru toți poliile și un dispozitiv de curent rezidual cu o valoare nominală mai mare de 10 mA trebuie să fie integrate în cablajul fix.
- Reglați dispozitivul de protecție împotriva scurgerilor de curent în conformitate cu reglementările electrotehnice guvernamentale relevante.
- Cablul de alimentare și cablul de semnal trebuie să fie pozate în mod corect și ordonat, fără să existe interferențe sau contact cu țeava sau valva de racord.
- Cablajul trebuie să fie realizat de tehnicieni specializați în conformitate cu normele naționale privind cablajul și schema electrică anexată.

3.4.1 - Specificații privind alimentarea cu energie electrică

Pentru cablul de alimentare se recomandă modelul H05RN-F.

Denumirea modelului	NEXYA DHW S5 E 190 220-240V— 50 Hz
Alimentare	220-240V - 50 Hz
Diametru minim cablu de alimentare (mm ²)	1,5 (Pentru rezervor apă cu încălzire electrică)
Cablu punere la pământ (mm ²)	1,5 (Pentru rezervor apă cu încălzire electrică)
Înterupător manual (A) Capacitate/Siguranță fuzibilă (A)	30/20 (pentru DHW)
Înterupător de dispersie	(Neinclus)



Aparatul trebuie să fie instalat cu un întrerupător de circuit de scurgere la pământ amplasat aproape de sursa de alimentare.

RT5L: Senzor temperatură inferioară rezervor
RT5U: Senzor temperatură superioară rezervor

Acest cadru punctat arată cablajul intern al rezervorului de apă

-- Simbolul indică faptul că elementul este OPȚIONAL.
 ▲ Acest simbol indică faptul că sursa de alimentare este independentă de cea a aparatului de aer condiționat.

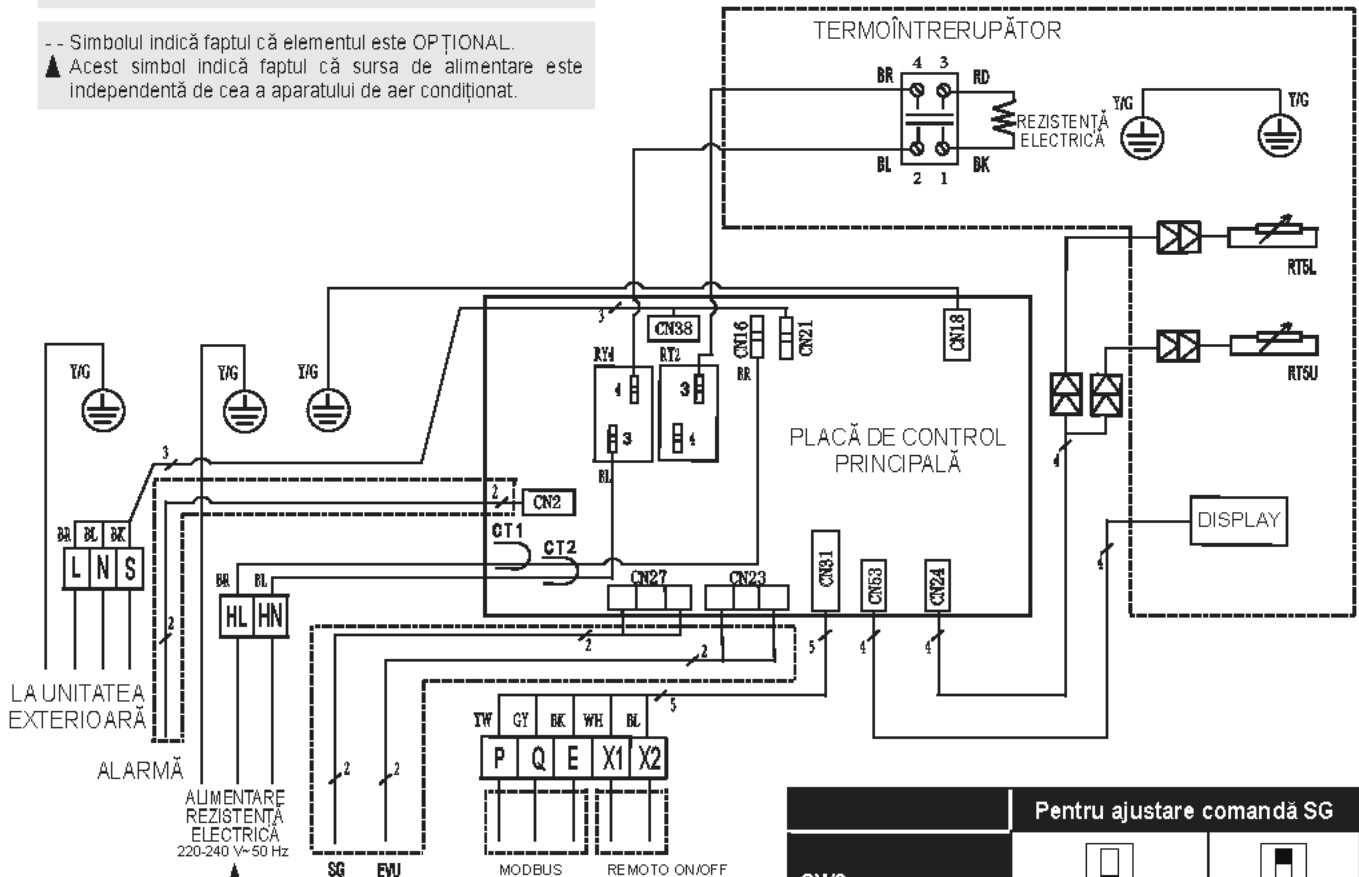

Pentru ajustare comandă SG	
SW2	
MOD	SG PORNIT
SETARE DIN FABRICĂ	✓

3.4.2 - Schema electrică a instalației

Respectați schema electrică de mai jos, având grijă să dimensionați cablurile în funcție de curentul care trece prin acestea. Alimentarea rezistenței electrice trebuie să fie asigurată de un circuit electric independent (prin umare nu utilizați alimentarea care provine din unitatea exterioară).

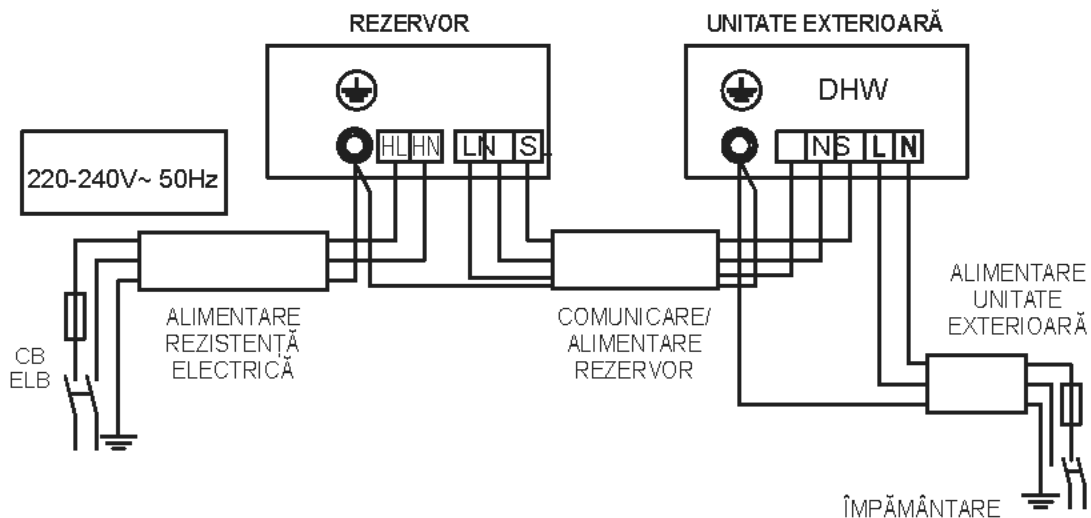

3.4.3 - Lista de verificare pentru procedurile de instalare

Pentru cablul de alimentare se recomandă modelul H05RN-F.

Amplasament	
Podeaua de sub rezervor trebuie să fie capabilă să susțină greutatea aparatului umplut cu apă.	<input type="checkbox"/>
Instalare în medii interioare (cum ar fi subsol sau garaj) și în poziție verticală La adăpost de temperaturile de îngheț.	<input type="checkbox"/>
Măsuri adoptate pentru a adăposti zona de deteriorările cauzate de apă. De ex. bazin de goliere din metal, instalat și racordat cu o evacuare corespunzătoare.	<input type="checkbox"/>
Spațiu suficient pentru întreținerea boilerului.	<input type="checkbox"/>
Aparatul NU este amplsat în niciun fel de cameră sau spațiu îngust.	<input type="checkbox"/>
Locul este liber de elemente corozive de orice natură precum sulful, fluorul și clorul (aceste elemente se găsesc în aerosoli, în detergenți, în înălbitori, în solvenții pentru curățenie, în deodoranțele de cameră, în vopsele și diluanți, în agenții frigorifici și multe alte produse comerciale și de uz casnic). De asemenea, praful excesiv și scamele pot afecta funcționarea aparatului care va trebui să fie curățat mai des.	<input type="checkbox"/>
Temperatura mediului înconjurător trebuie să fie cuprinsă între -15°C și 43°C. Dacă temperatura aerului din jur depășește limitele superioară și inferioară, componentele electrice vor fi activate pentru a satisface cereri de apă caldă.	<input type="checkbox"/>

Tubulatura instalației hidraulice	
Valva de siguranță trebuie să fie instalată corect, cu o țevă de evacuare racordată la o gură de evacuare corespunzătoare și la adăpost de îngheț.	<input type="checkbox"/>
Toate țevile trebuie să fie instalate corect și nu trebuie să aibă pierderi.	<input type="checkbox"/>
Aparatul trebuie să fie complet umplut cu apă.	<input type="checkbox"/>
Valva de limitare a temperaturii apei sau mixerul (recomandat) se instalează conform instrucțiunilor specifice ale producătorului.	<input type="checkbox"/>

Instalarea tubulaturii de evacuare a condensului	
Aparatul trebuie să fie poziționat astfel încât să aibă acces la o pompă adecvată de evacuare sau drenare a condensului.	<input type="checkbox"/>
Țevile de evacuare a condensului se instalează și se racordează la o pompă adecvată de evacuare sau de drenare a condensului.	<input type="checkbox"/>

Conexiuni electrice	
Pentru o funcționare corectă, rezistența electrică necesită o sursă de alimentare de 230 V.	<input type="checkbox"/>
Dimensiunea cablajului și a racordurilor trebuie să respecte toate reglementările locale în vigoare și cerințele acestui manual.	<input type="checkbox"/>
Rezistența și sursa de alimentare cu energie electrică trebuie să fie legate corect la pământ.	<input type="checkbox"/>
Trebuie să se instaleze o siguranță fuzibilă de protecție la suprasarcină, corespunzătoare sau un întrerupător automat de protecție.	<input type="checkbox"/>



Revizie după instalare	
Înțelegerea modului de utilizare a modulului de interfață utilizator pentru a seta diferiți parametri și funcții.	<input type="checkbox"/>
Înțelegerea importanței inspecției/întreținerii de rutină a vasului și a țevilor de scurgere a condensului. Toate acestea ajută la prevenirea posibilelor obstrucționări ale țevilor de scurgere care determină revărsarea vasului de scurgere a condensului.	<input type="checkbox"/>

4 - PROBE DE FUNCȚIONARE

4.1 - UMLEREA CU APĂ ÎNAINTE DE PUNEREA ÎN FUNCȚIUNE

Înainte de a utiliza acest aparat, urmați pașii de mai jos:

Umplere cu apă: Dacă unitatea este folosită pentru prima oară sau refolosită după ce s-a golit rezervorul, înainte de pompare, asigurați-vă că rezervorul este umplut cu apă.

1. Deschideți () valva de admisie a apei reci și valva de ieșire a apei calde.
2. Umpleți rezervorul de apă. Când apa iese din supapa de ieșire, rezervorul e plin.
3. Închideți () valva de ieșire a apei calde pentru a finaliza umplerea.







Punerea în funcțiune fără apă în rezervor poate duce la deteriorarea rezistenței electrice auxiliare. Producătorul nu își asumă nicio răspundere pentru daunele cauzate în asemenea circumstanțe.

După pornire, afișajul se iluminează. Utilizatorii pot controla aparatul prin intermediul butoanelor de pe panoul de comandă.



Înainte de a efectua operațiunile de curățare, transfer etc. al aparatului, rezervorul trebuie să fie golit.

4. Închideți () valva de admisie a apei reci și deschideți () valva de ieșire a apei calde.
5. Asigurați-vă că valva de evacuare este deschisă ().
6. Goliți rezervorul.
5. După golire, înlocuiți piulița țevii de drenaj.
5. Închideți () valva de evacuare.

4.2 - VERIFICARE ÎNAINTE DE PUNEREA ÎN FUNCȚIUNE

1. Verificați dacă ați efectuat operațiunile redade pe lista de verificare înainte de proba de funcționare.
2. Verificați corectitudinea instalării sistemului.
3. Verificați corectitudinea racordării țevelor de apă/gaz și a cablajului.
4. Verificați conformitatea evacuării condensului și izolarea tuturor componentelor hidraulice.
5. Verificați corectitudinea alimentării cu energie electrică.
6. Verificați dacă există aer în țevile de apă și deschiderea tuturor valvelor.
7. Verificați dacă s-a instalat un dispozitiv eficient de protecție împotriva scurgerilor de curent.
8. Verificați presiunea apei în admisie (între 0,15 Mpa și 0.65 MPa).

5 - FUNCȚIONARE

- **Structura instalației**
Aparatul dispune de două tipuri de surse de încălzire: pompa de căldură și rezistența electrică. Aparatul va selecta automat sursele de încălzire pentru a încălzi apa la temperatura nominală.
- **Afișarea temperaturii apei**
Temperatura care apare pe afișaj depinde de măsurarea parametrului maxim al senzorului superior și al senzorului inferior.
- **Surse de încălzire**
Sursa de încălzire este selectată automat de aparat. Se poate însă activa manual rezistența electrică.
- **Interval temperatură de funcționare**
Setarea intervalului temperaturii nominale a apei: 38~70°C.
Interval de temperatură ambientă pentru funcționarea rezistenței electrice: -20~47°C.
Limitele temperaturii apei:

Model	NEXYA DHW S5 E 190 + NEXYA DHW S5 E 190					
Temp. ambientă (T4)	T4<-18	-18- T4≤ -12	-12- T4≤ -7	-7- T4≤ -2	-2- T4≤ 2	2<T4≤7
DHW	--	40	45	45	50	55
COOL+DHW	--	40	45	45	50	52
Temp. ambientă (T4)	7<T4≤15	15- T4≤30	30<T4≤43	43- T4≤ 50	50<T4	--
DHW	55	52	50	--	--	--
COOL+DHW	52	52	50	50	--	--

- **Schimbare sursă de încălzire**

Dacă temperatura nominală a apei setate este mai mare decât temp. max. (pompa de căldură), aparatul activează mai întâi pompa de căldură la temperatura max., apoi oprește pompa de căldură și activează rezistența electrică pentru a încălzi continuu apa, până la atingerea temperaturii nominale.

Dacă se pune în funcțiune manual rezistența electrică cu pompa de căldură activă, rezistența electrică și pompa de căldură vor funcționa împreună până ce apa ajunge la temperatura nominală. Prin urmare, dacă doriți o încălzire rapidă, activați manual rezistența electrică.



Rezistența electrică va fi pornită o dată pentru a contribui la încălzirea în curs, dacă doriți să utilizați din nou rezistența electrică, apăsați pe simbolul „”.





Dacă pentru încălzirea apei se utilizează doar rezistența electrică, trebuie setată o temperatură nominală a apei mai ridicată, în cazul în care temperatura ambiantă se află în afara intervalului de funcționare al pompei de căldură.

5.1 - FUNCȚII

5.1.1 - Funcție de dezinfecție săptămânală

În timpul dezinfecției, aparatul începe imediat încălzirea apei la 70°C pentru a elimina eventualele bacterii Legionella din rezervorul de apă.

În timpul dezinfecției, pe afișaj se iluminează icoana "". Aparatul dezactivează dezinfecția dacă temperatura apei depășește 70°C iar icoana "" se stinge.



5.1.2 - Funcție vacanță

Apăsați pe butonul "" pentru a selecta **VACATION**, aparatul va proceda automat la încălzirea apei la 15°C pentru a economisi energie pe durata perioadelor de vacanță.

5.1.3 - Funcție de oprire de la distanță

Utilizatorul poate conecta un întrerupător. Dacă întrerupătorul este închis, aparatul se va opri forțat. Dacă se deschide întrerupătorul, aparatul poate funcționa normal pe baza setărilor sale.

5.1.4 - Funcție căutare

Țineți apăsat butonul "" timp de 1 secundă pentru a vizualiza parametri de funcționare a instalației unui câte unu în succesiunea indicată de fiecare dată când apăsați pe  sau pe butonul .

Nr.	Ore bit inferior	Minute bit superior	Minute bit inferior	Unitate	Explicație
0	<i>T</i>	<i>S</i>	<i>U</i>	Temp./°C	T5U
1	<i>T</i>	<i>S</i>	<i>L</i>	Temp./°C	T5L
2	<i>T</i>	<i>S</i>	<i>I</i>	Temp./°C	--
3		<i>T</i>	<i>S</i>	Temp./°C	Timp de oprire a pompei de căldură
4		<i>T</i>	<i>3</i>	Temp./°C	T3
5		<i>T</i>	<i>4</i>	Temp./°C	T4
6		<i>T</i>	<i>P</i>	Temp./°C	TP
7		<i>T</i>	<i>H</i>	Temp./°C	--
8		<i>o</i>	<i>n</i>	Mod de funcționare a unității exterioare	0: Oprește 1: Răcire 2: Încălzire 3: Ventilație 4: Dezumidificare 5: / 6: Răcire forțată 7: Dejivraj 8: Auto-curățare 9: / 10: Dejivraj forțat 11: / 12: Producție apă caldă



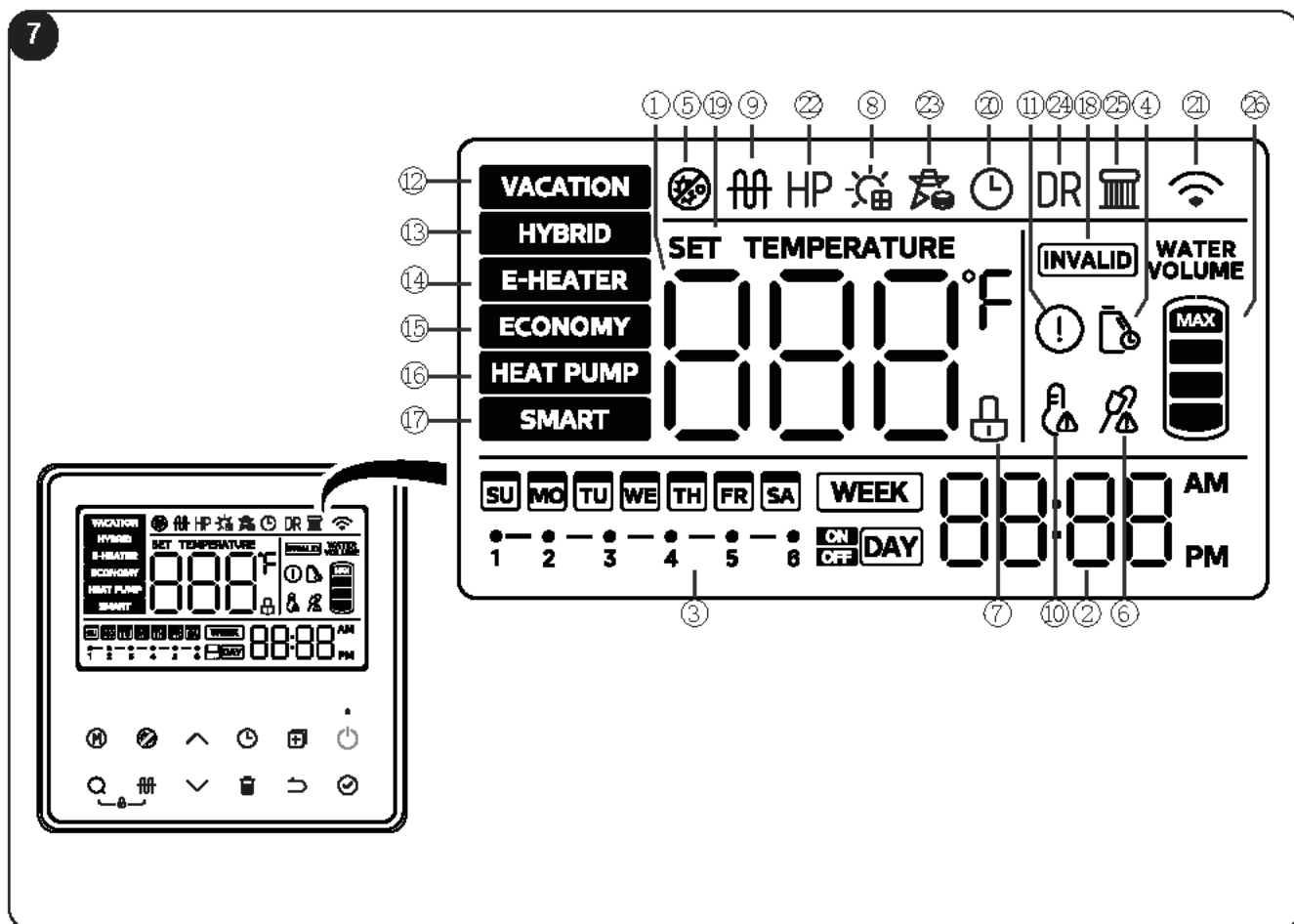

9	T	F	r	Frecvență de funcționare a unității exterioare	Pentru tipul Split se afișează frecvența de funcționare efectivă
10		T	T	Temp./°C	Temperatură de sterilizare
11		C	o	Curent	Valoare curent
12		F	0	Interval de viteză	--
13		E	o	Sumă de control parametri	0 ~ 255
14	E	E	r	Deschidere valvă de expansiune electrică	--
15	E	E	C	Cerere de energie pompa de căldură	0: NU 1: Da
16	P	U	P	Pompa de apă	--
17		P	S	Electrovalvă cu o cale	--
18		F	T	Tip de ventilator	--
19		H	T	Reglare încălzire electrică	Tip de reglare încălzire electrică (0: Reglare individuală a temperaturii apei; 1: Reglare dublă a temperaturii apei)
20		H	P	Reglare pompă de căldură	Timp de reglare a pompei de căldură(0: Reglare individuală a temperaturii apei; 1: Reglare dublă a temperaturii apei)
21	F	S	I	Element electro-mecanic de încălzire al compresorului	--
22	S	I	o	Capacitate rezervor apă	--
23	P	4	P	Valvă cu patru căi	--
24		U	U	Tip aparat	0: Aparat fără split 1: Aparat cu split
25		U	1	Versiune	Versiune software host
26		U	2	Versiune	Versiune software display
27		U	3	Versiune	Versiune software extern
28		U	4	Cod încălzire electrică	0
29		U	T	Cod aparat	1
30	1	E	r	Coduri de defecțiune	Ultima defecțiune (număr de defect)
31	2	E	r	Coduri de defecțiune	Penultima defecțiune (număr de defect)
32	3	E	r	Coduri de defecțiune	De la a treia la ultima defecțiune (număr de defect)
33	H	H	H	Timp de execuție întreținere	Unitate: Zi
34	T	L	F	Temperatură nominală de exploatare Logică	Temperatură nominală de exploatare Logică
35	E	n	d	--	SFÂRȘIT











6 - PANOU DE COMANDĂ



Nr.	Icoană	Descriere
1		8888 se iluminează cu ecran blocat. Arată temperatura apei; Arată zilele de vacanță rămase; arată temperatura setată în setări; Arată setările aparatului/parametrii de funcționare, cod de eroare/protecție la cerere.
2		Setarea orei și a ceasului 20:08 arată ceasul. Când există o setare pentru ceas.
3		Sunt prevăzute icoane pentru TIMER zilnic și săptămânal. Dacă se setează unul din acestea, această icoană se iluminează atunci când ecranul este deblocat; Dacă nu se setează niciun timer, va rămâne stins. Dacă se setează timer-ul, icoana corespunzătoare este iluminată intermitent, cu o frecvență de 2 Hz și se aprinde și timer-ul care a fost setat.
4		Iluminată intermitent pentru a aminti utilizatorului expirarea întreținerii rezervorului de apă.

Nr.	Icoană	Descriere
5		Se aprinde când aparatul activează dezinfecția.
6		Blocaj: Dacă afișajul este blocat, icoana se aprinde, în caz contrar va fi stinsă.
7		EVU: Când se detectează semnalul fotovoltaic, icoana se aprinde, temperatura de setpoint este reglată la valoarea maximă iar aparatul produce rapid apă caldă.
8		E-heat: Se aprinde atunci când rezistența electrică este în funcțiune, altfel rămâne stinsă. NOTĂ: Când se întrunesc condițiile de funcționare pentru activarea acestei funcții, icoana corespunzătoare pe comanda cablată se aprinde scurt și apoi se stinge.
9		Temp. înaltă Alarmă Se aprinde când temperatura apei depășește 50°C, altfel se stinge.

Nr.	Icoană	Descriere
10		Eroare: Se aprinde când aparatul intră în modul eroare/protecție.
11		MOD VACANȚĂ: Pentru modul de funcționare Vacanță, set-point-ul apei se setează la 15°C. Menține apa din rezervor la o temperatură joasă, preîncălzește apa și țevile de antigel, reducând funcționarea on/off a rezervorului.
12		MOD HIBRID: Când aparatul funcționează în modul pompă de căldură, rezistența electrică și pompa de căldură funcționează împreună dacă temperaturile ambiante sunt extrem de reduse sau când pompa de căldură a rămas în funcțiune un timp îndelungat fără a atinge temperatura setată. Setare mod de funcționare predefinită din fabrică, se recomandă setarea acestui mod de funcționare cu recuperarea căldurii COOL+DHW.
13		MOD E-HEAT (E-CĂLDURĂ): Funcționare împreună cu modul pompă de căldură, unitatea exterioară cu pompă de căldură și rezistența exterioară funcționează simultan.
14		MOD ECONOMY: În conformitate cu modul de funcționare a pompei de căldură, unitatea exterioară cu pompă de căldură se încălzește până la temperatura maximă a apei înainte de a activa rezistența electrică auxiliară pentru încălzire, pompa de căldură și rezistența electrică auxiliară nu sunt activate în același timp. Se recomandă utilizarea acestui mod de funcționare când se produce doar apă caldă, pentru a economisi mai multă energie electrică (energy saving). NOTĂ: Modul de funcționare Energy-saving vă permite să limitați pornirea încălzitorului electric, ceea ce duce la economii mai mari de energie, dar nu este recomandat să utilizați opțiunea COOL + DHW (refrigerare + producție de apă caldă) în acest mod, deoarece poate afecta cu ușurință efectul încălzirii cu apă caldă.





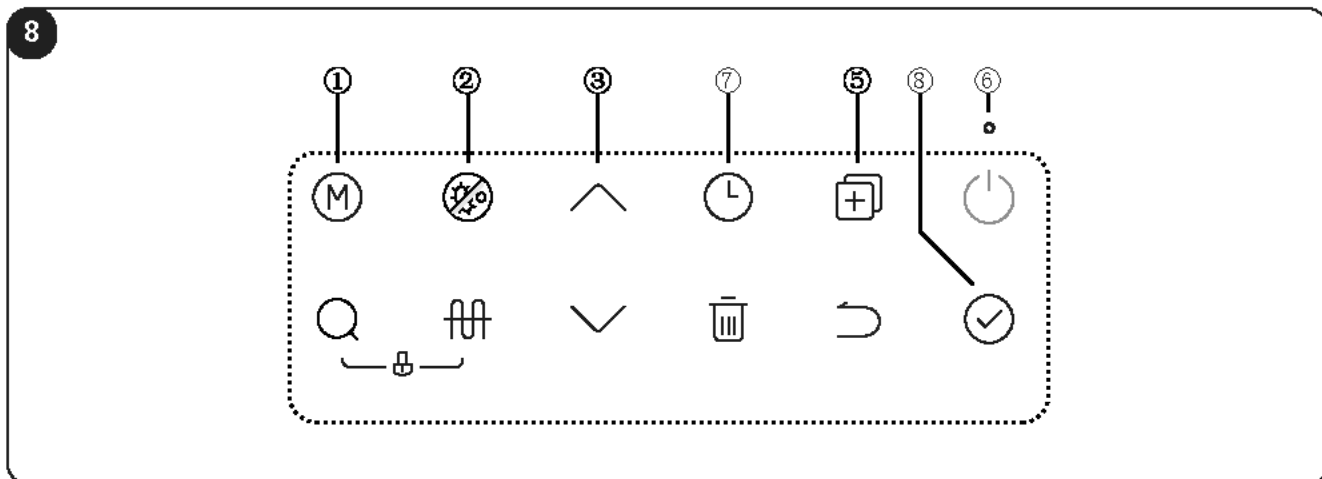

Nr.	Icoană	Descriere
15		MODUL SMART: Memorează obișnuințele privind apa caldă a utilizatorului în ultimele 7 zile și activează încălzirea anticipat în funcție de orele de vârf de utilizare a apei de către utilizator. Toate celelalte ore (în care aparatul nu este de obicei pornit) sunt în modul standby (de așteptare), cu încălzirea dezactivată (utilizatorul este sfătuit să seteze acest mod după 7 zile de funcționare corespunzătoare și normală a boilerului pentru a evita afectarea utilizării normale a boilerului prin neînregistrarea obișnuințelor complete ale utilizatorului).
16		Când un buton nu este valid, această icoană este iluminată intermitent timp de 3 sec.
17		Icoana se aprinde când se setează temperatura apei.
18		Icoana se aprinde când se setează ceasul.
19		Wireless (Fără fir):  se aprinde când Wireless este conectat;  se stinge când Wireless nu este conectat; este iluminat intermitent cu o frecvență de 2 Hz când  setează Wireless.
20		ICOANA POMPĂ DE CĂLDURĂ: Această icoană se aprinde când pompa de căldură este în funcțiune și produce apă caldă.
21		ICOANA Smart Grid: Când semnalul SG nu este valid, această icoană nu se iluminează.







Comenzile sunt activate doar când afișajul este blocat.



Nr.	Icoană	Descriere
1		Apăsați pe acest buton pentru a schimba modul de funcționare în succesiunea de mai jos: Mod HIBRID predefinit -> - > Mod rezistență electrică activă -> -> Mod ECONOMY -> -> Mod Smart -> -> Mod Vacanță (setați zilele) -> -> Mod HYBRID -> ...
2		Clicați pe buton pentru a activa funcția de sterilizare forțată , icoana se aprinde iar aparatul încălzește apa până la 70°C pentru dezinfecție. După ce aparatul a fost sterilizat, apăsați din nou pe buton pentru a dezactiva funcția, icoana se stinge.
		Acest buton este folosit pentru a anula toate setările . Cu conexiune wireless, țineți apăsat butonul timp de mai mult de 8 sec. pentru a ieși din conexiunea wireless.
3		Mărire și reducere • Cu ecranul blocat, apăsând pe buton, valoarea corespunzătoare se mărește/se reduce. • Apăsând butonul mai mult de 1 sec., valoarea se va mări/se va reduce continuu; • La cererea parametrilor, apăsându-l pentru verificare rubricilor se trece la pagina de sus.

Nr.	Icoană	Descriere
4		Funcție de verificare parametri/stare • În interfața principală, țineți apăsat butonul de căutare timp de 1 secundă pentru a accesa funcția de verificare a parametrilor, utilizați butoanele sus și jos pentru a modifica parametrul afișat. • La 30 de secunde după ultima acționare a butoanelor sus și jos sau prin apăsarea butonului Înapoi sau a butonului pornit/oprit, puteți ieși direct din modul de funcționare; • Această funcție poate fi accesată atât cu aparatul pornit, cât și oprit.
5		Mod de funcționare Engineering • În interfața principală, apăsați și mențineți apăsat butonul de copiere timp de 3 secunde pentru a intra în modul inginerie; • Din butoanele sus și jos puteți selecta modul de funcționare precum și parametrii. • După finalizarea operațiunii, apăsați butonul de confirmare pentru a reveni la interfața principală și pentru a pune în aplicare setările. • Apăsați butonul Return (Înapoi) pentru a reveni la interfața precedentă (interfața de selectare a canalelor). • La 30 de secunde după ultima acționare a butoanelor sus și jos sau prin apăsarea butonului Înapoi sau a butonului pornit/oprit, puteți ieși direct din modul de funcționare; • Modul de funcționare Engineering (inginerie) poate fi accesat atât cu aparatul pornit, cât și oprit. F13 - Setarea priorităților pentru încălzire (AC) și producția de apă caldă (DHW). Parametru 0: Prioritate aerului condiționat; Parametru 1: Prioritate apei calde; • Setarea predefinită din fabrică este prioritate aerului condiționat.

Nr.	Icoană	Descriere
6		Buton de pornire/oprire Apăsați pe buton pentru a porni sau opri aparatul.
7a		TIMER (Setare zilnică) <ul style="list-style-type: none"> Apăsați pe butonul TIMER pentru a afișa icoana timer-ului zilnic „ DAY”. Apăsați pe butonul de confirmare „” pentru a accesa interfața de setare a timer-ului zilnic. Cronometrul zilnic este împărțit în 6 intervale de timp, fiecare dintre acestea putând fi setată ca pornire, oprire, setare mod, temperatură apă; odată ce modul dorit este setat, setați temperatura apei și apăsați butonul de confirmare pentru a intra în următoarea perioadă a benzii; când terminați setarea celei de a șasea benzi de timp, ajustați temperatura apei, apăsați butonul de confirmare și reveniți la interfața principală; în această perioadă, puteți apăsa pe butonul Return (Înapoi) „” pentru a reveni la setarea precedentă sau la interfața principală. Când setați ora de pornire și de oprire (on/off), apăsați pe butonul de anulare „”, astfel se anulează timer-ul setat și se va afișa (-.-). În cazul în care orele se suprapun, setarea va intra în conflict, intervalul de timp setat primul va fi cel valid, în timp ce intervalul următor va fi considerat invalid. Setarea timer-ului zilnic poate fi accesată atât cu aparatul pornit, cât și oprit.

Nr.	Icoană	Descriere
7b		TIMER (Setare săptămânală) <ul style="list-style-type: none"> Apăsați pe butonul TIMER pentru a afișa icoana timer-ului săptămânal „ WEEK”. Apăsați pe butonul de confirmare „” pentru a accesa interfața de setare a timer-ului săptămânal. Timer-ul săptămânal are 7 zile, pentru fiecare zi se pot seta 6 intervale orare, conform descrierii precedente. După setarea temperaturii celui de al șaselea interval orar, apăsați pe butonul de confirmare pentru a reveni la setarea săptămânală. După setarea temperaturii apei pentru cea de a 6a perioadă, apăsați pe butonul de confirmare pentru a reveni la secțiunea săptămânii. În timpul acestei perioade se poate apăsa pe butonul Return (Înapoi) „” pentru a reveni la nivelul de setare precedent sau la interfața principală. Când se setează orarul de pornire și de oprire (on/off), apăsați pe butonul de anulare „”, în acest fel se poate reseta ora, modul de funcționare și seta temperatura apei la valoarea predefinită. se va afișa (-.-). În cazul în care orele se suprapun, setarea va intra în conflict, intervalul de timp setat primul va fi cel valid, în timp ce intervalul următor va fi considerat invalid (mod Energy-saving, 60°C). La setarea timer-ului săptămânal, în secțiunea săptămânală, cu ajutorul butonului de copiere „” se poate identifica setarea unei anumite zile ca zi de bază de copiat. Selectați alte zile, apăsați pe butonul de copiere, după ce ați apăsat pe butonul de confirmare, se poate copia setarea zilei de bază în ziua selectată; Setarea timer-ului săptămânal poate fi accesată atât cu aparatul pornit, cât și oprit.
8		CONFIRMARE Apăsați-l pentru a confirma parametrul setat.

6.1 - COMBINAȚIE DE BUTOANE

Prin combinarea anumitor butoane se pot accesa alte funcții.

Setare dată și oră:

- În interfața principală, mențineți apăsat butonul **TIMER timp de 3 secunde** pentru a intra în setarea datei.
- Apăsați pe butonul **SUS/JOS** pentru a selecta data.
- Apăsați pe butonul de confirmare pentru a accesa interfața de setare a ceasului.
- Apăsați pe butonul **sus/jos** pentru a modifica ora. Țineți-l apăsat pentru a accelera mărirea/reducerea orei.
- După ce ați setat ceasul, apăsați pe butonul de confirmare pentru a reveni la interfața principală și a finaliza setarea datei și orei.
- La 30 de secunde după ultima acționare a butoanelor **sus/jos** sau prin apăsarea butonului **RETURN** (Înapoi) sau a butonului **pomit/oprit (ONN/OFF)**, puteți ieși direct din setarea datei și orei.
- Setarea poate fi accesată atât cu aparatul pornit, cât și oprit.

Funcție wireless:

- În interfața principală, mențineți apăsat butonul **ON/ OFF timp de 3 secunde** pentru a intra în modul wireless.
- Accesând aplicația **OS COMFORT** selectați categoria de produs corectă și continuați cu configurarea conform indicațiilor din aplicație. După ce ați realizat legătura, icoana modului wireless va rămâne iluminată.
- Legătura wireless poate dura până la 8 minute. După 8 minute, dacă legătura nu a reușit, icoana de wireless se stinge. Se poate încerca din nou conectarea, repetând operațiunile descrise mai sus.
- Pentru a restabili funcția wireless țineți apăsat butonul pentru anulare timp de 8 secunde.
- Setarea poate fi realizată atât cu aparatul pornit, cât și oprit.

Funcție blocare copii:

- În interfața principală, țineți apăsat **simultan timp de 2 secunde butoanele „Q” și „fff”** pentru a activa funcția de blocare copii.
- Pentru a debloca comenzile, țineți apăsat **simultan timp de 2 secunde butoanele „Q” și „fff”**.
- În stare blocată va apărea o icoană lângă afișajul temperaturii apei.

Alegerea programului de prioritate:

- În interfața principală, apăsați pe butonul **+** timp de 3 secunde pentru a intra în modul engineering și selectați canalul **F13** cu ajutorul butoanelor **sus/jos**.
- Pentru a selecta prioritate pe modul de funcționare **aer condiționat** setați canalul **F13** pe „0” cu ajutorul butoanelor **sus/jos** și confirmați alegerea apăsând butonul de confirmare **☑**.
- Pentru a selecta prioritate pe modul de funcționare **producție apă caldă** setați canalul **F13** pe „1” cu ajutorul butoanelor **sus/jos** și confirmați alegerea apăsând butonul de confirmare **☑**.

6.2 - PROGRAM DE PRIORITATE



Dacă rezistența electrică se activează mereu pentru a încălzi apa ca urmare a setării priorității pentru AC, consumul de energie electrică va fi mai mare. Pentru lunile în care încălzirea/răcirea încăperilor este mai puțin importantă, se recomandă setarea Programului de prioritate pe DHW.



Dacă funcția DHW este setată ca prioritară și se prevede că aceasta va interveni frecvent, riscați să aveți o reducere a confortului din cauza întreruperii funcționării AC-ului. Pentru lunile în care încălzirea/răcirea încăperilor este mai importantă, se recomandă setarea Programului de prioritate pe AC.

Când se conectează mai multe unități interioare la unitatea exterioară, utilizatorul poate seta prioritate pe funcția DHW sau pentru aerul condiționat (AC) pe interfața utilizator (vezi paragraful precedent).

Acest lucru va determina modul în care unitatea exterioară va interveni în caz de cerere de intervenție simultană din partea mai multor unităților interioare:

- Dacă funcția DHW este prioritară, unitatea exterioară poate decide să funcționeze doar pentru DHW, în timp ce funcționarea AC este pusă în așteptare. În acest caz, la sfârșitul funcționării DHW, unitatea exterioară poate trece la funcționare AC.
- Dacă funcția AC este prioritară, unitatea exterioară poate decide să funcționeze doar pentru AC, caz în care pompa de căldură poate pomi producția DHW. La sfârșitul funcționării AC, unitatea exterioară poate trece la funcționare DHW.

6.3 - FUNCȚIE WIRELESS (Wi-Fi)

Activați modul wireless conform descrierii de la paragrafele precedente.



Instrucțiunile pentru conectarea la rețeaua WiFi și utilizarea Aplicației sunt disponibile pe site

www.olimpiasplendid.it în secțiunea download.

6.4 - REPORNIRE AUTOMATĂ

În caz de defect electric, unitatea memorează toți parametrii setați. Când se restabilește alimentarea cu energie electrică, unitatea revine la setările precedente.

6.5 - BLOCARE AUTOMATĂ A AFIȘAJULUI

Când nu se folosește niciun buton timp de 1 minute, ecranul se blochează (și se stinge) cu excepția situației în care apare un cod de eroare sau o alarmă.

Ecranul se deblochează (și se aprinde) prin apăsarea oricărui buton.

Pentru a activa această funcție, accesați canalul 35 al modului de funcționare Engineering.

6.6 - PROTECȚIE AUTOMATĂ A UNITĂȚII

Când se introduce protecția automată, instalația se oprește și se activează o funcție de auto-diagnoză. După rezolvarea problemei, aceasta repornește.

Când se introduce protecția automată, icoana „①” este iluminată intermitent și apare codul de eroare lângă indicatorul temperaturii apei. Icoana și codul de eroare nu dispar până la rezolvarea problemei.



Protecția automată poate fi activată și în cazul obstrucționării admisiei sau evacuării aerului, în cazul în care evaporatorul este acoperit de prea mult praf sau în cazul în care alimentarea electrică nu este corectă (depășește plaja de 220-240V).

7 - SOLUȚIONARE PROBLEME

7.1 - SUGESTII PENTRU ERORI FALSE

Compresorul nu pornește imediat după setare.

- Înainte de a repomi compresorul, unitatea așteaptă 3 minute pentru a echilibra presiunea instalației. Este o logică de protecție automată a unității.

Temperatura afișată pe display scade în timp ce unitatea este în funcțiune.

- Atunci când temperatura părții superioare a rezervorului este mult mai mare decât temperatura din părți inferioare, apa caldă din partea superioară va fi amestecată cu apa rece din partea inferioară, care curge continuu de la robinetul de admisie, astfel încât să reducă temperatura părții superioare.

Temperatura afișată pe display scade însă unitatea rămâne închisă.

- Pentru a evita pomirea/oprirea continuă (ON/OFF) a unității, aceasta va activa sursa de încălzire numai atunci când temperatura părții inferioare a rezervorului este mai mică decât temperatura setată sau decât temperatura maximă cu cel puțin 6°C.

Temperatura afișată pe display scade drastic.

- Rezervorul este de tip rezistent la presiune, în cazul unei cereri foarte mari de încălzire, apa caldă va fi distribuită rapid din partea superioară a rezervorului, în timp ce apa rece va fi turnată rapid în partea inferioară, atunci când suprafața apei reci atinge senzorul de temperatură superior, temperatura afișată pe ecran va scădea drastic.

Temperatura afișată pe display scade mult însă există încă o cantitate de apă caldă care poate fi consumată.

- Senzorul de apă superior este poziționat la 1/4 din rezervorul superior, atunci când temperatura începe să scadă rapid pe afișaj, înseamnă că cel puțin 1/4 din apa caldă este disponibilă în rezervor.

7.2 - PROBLEME ȘI SOLUȚII

Funcționare defectuoasă	Cauza și posibila soluție
Afișajul nu se aprinde/apa este rece.	Verificați dacă comutatorul de aer este închis/reglați temperatura ridicată.
Nu iese apă caldă.	Verificați dacă țeava robinetului este liberă; verificați dacă presiunea apei de la robinet nu este prea scăzută.
Apa iese din valva de siguranță.	Dacă se scurge doar o cantitate mică de apă, din cauza expansiunii termice a apei, nu e nicio problemă; dacă, totuși, se scurge o cantitate mare de apă, înlocuiți valva de siguranță.
Încălzirea rezervorului de apă necesită prea mult timp.	La o temperatură ambiantă scăzută, viteza de încălzire a unității scade, un fenomen cât se poate de normal. Verificați dacă rezistența electrică funcționează normal, verificați dacă modul de activare simultană a aerului condiționat + producția de apă caldă este setat, în acest mod, rata de încălzire a rezervorului de apă este scăzută.
Nu funcționează.	S-a ars siguranța fuzibilă? În cazul în care cauza este protecția unității (se va afișa codul de protecție corespunzător). Dacă temperatura apei este ridicată și nu a atins condițiile care să permită intrarea în funcțiune a unității.
Compresorul nu funcționează după pornire.	În rezervor există apă caldă care se poate folosi. Când se activează întrerupătorul de alimentare, distribuitorul de apă caldă nu funcționează timp de aproximativ 3 minute după oprirea funcționării, deoarece compresorul nu poate fi pornit până când nu au trecut 3 minute de la oprire. Atunci când se încearcă activarea întrerupătorului de alimentare, boilerul nu poate fi pus în funcțiune până când nu au trecut 3 minute de la oprire.
Creștere lentă a temperaturii apei.	Deoarece în partea superioară a rezervorului temperatura apei este mai ridicată, iar în partea centrală și inferioară a rezervorului temperatura apei este mai scăzută, trebuie să așteptați până când toată apa din rezervor are aceeași temperatură. Atunci când temperatura apei în rezervor este practic uniformă, temperatura apei crește mai rapid.
Afișajul controler-ului de linie indică faptul că în timpul încălzirii temperatura apei scade.	Când temperatura apei în partea superioară a rezervorului este mult mai ridicată decât cea din partea inferioară, din cauza convecției naturale, apa caldă și cea rece se amestecă, determinând reducerea temperaturii apei în partea superioară.
Temperatura apei este în scădere. Încălzire redusă sau absentă.	Pentru a preveni pornirea și oprirea prea frecventă a unității, a fost setată o condiție pentru pornirea și reglarea temperaturii apei. Când nu se folosește apa, unitatea exterioară va începe să încălzească doar atunci când temperatura apei scade sub temperatura de retur setată. (Valoarea temperaturii de retur poate fi setată cu telecomanda cu cablu).

Funcționare defectuoasă	Cauza și posibilă soluție
Afișajul arată o scădere bruscă a temperaturii apei.	Când se folosește apa caldă, apa rece trebuie să intre în rezervor pentru a se amesteca cu apa caldă și, firește, va avea loc o stratificare între apa caldă și cea rece. Stratificarea între apa caldă și cea rece este naturală, când apa rece trece de senzorul de temperatură în partea superioară a rezervorului, temperatura apei se va reduce brusc. Este vorba despre un fenomen natural datorat ratei ridicate de utilizare a rezervorului de apă al unității.
Se indică faptul că temperatura apei a scăzut foarte mult. Dar e încă apă caldă.	Senzorul de temperatură din partea superioară a rezervorului de apă este poziționat la 1/4 din rezervor iar temperatura afișată a apei este cea detectată de senzor în partea superioară a rezervorului de apă. Când se folosește apa și temperatura afișată a apei se reduce brusc, în rezervor este încă disponibil pentru uz aproape 1/5 din apa caldă. Când se folosește apa, în rezervor mai e încă aproape 1/5 din apa caldă când pe afișaj temperatura apei scade brusc.
Diferența dintre temperatura afișată a apei și temperatura setată a apei.	Ca urmare a disipării naturale a căldurii, temperatura afișată va fi ușor mai mică, este vorba despre un fenomen natural.
În timpul încălzirii, compresorul și ventilatorul se opresc.	La o temperatură ambiantă scăzută, evaporatorul poate îngheța și reduce schimbul termic. În acest moment va fi activată operațiunea de dezghețare. Compresorul va intra în funcțiune în etapa de dezghețare iar ventilatorul se va opri.
Valva de siguranță a apei curente.	Dat fiind că rezervorul de apă însuși este un recipient închis sub presiune, când este încălzit, apa este supusă expansiunii termice. Când presiunea în rezervor depășește 0,8 Mpa, valva de siguranță intervine pentru a determina evacuarea apei calde, protejând astfel rezervorul de deteriorări din cauza presiunii excesive sau chiar a unei explozii.
Unitatea se încălzește o perioadă de timp și arată că temperatura nu a crescut.	Dacă utilizatorul continuă să folosească apă caldă, determinând o creștere a apei reci în partea inferioară a rezervorului, unitatea funcționează prin încălzirea temperaturii apei în partea inferioară, astfel încât temperatura din partea superioară a rezervorului să nu crească semnificativ.
Temperatura detectată a apei după sterilizare este mai mare decât temperatura setată.	Sterilizarea are loc după o anumită perioadă de timp, timp în care temperatura afișată și temperatura setată de utilizator nu sunt coerente. Este nevoie de mult timp pentru ca temperatura apei din rezervor să scadă de la 70°C la temperatura setată de utilizator; Atunci când este activată sterilizarea forțată sau sterilizarea automată, temperatura setată a aparatului ajunge la 70°C (o dată efectivă). Simbolul de sterilizare al procesului de încălzire se aprinde. Odată ce temperatura apei din rezervor atinge 70°C, pentru a finaliza sterilizarea, icoana se stinge.

7.3 - CODURI De EROARE

Cod eroare	Descriere defecțiune
Eh0b	Eroare de comunicare între rezervor și panou LCD.
EH00	Parametri de funcționare aparat anormali.
EL01	Comunicare eronată între rezervorul de apă și unitatea exterioară
PH15	Protecție împotriva pierderilor
EC54	Eroare TP
EC53	Eroare T4
EC52	Eroare T3
EH5L	Eroare T5L
EH5U	Eroare T5U
EH5d	Protecție dezactivare încălzire electrică
PHdH	Protecție împotriva funcționării în gol
EC51	Parametri de funcționare anormali ai unității exterioare
PH23	Protecție antigel
PH24	Protecție antigel în caz de temperaturi scăzute
EC72	Ventilator CC defazat
PC12	341 Protecție la supratensiune
PC00	Protecție modul IPM
PC01	Protecție la supratensiune
PC02	Protecție împotriva temperaturii max. compresor
PC03	Protecție sau anomalie presiune instalație
PC04	Protecție feedback compresor
PC08	Protecție curent unitate exterioară
PC40	Eroare de comunicare comandă principală externă și lipsă comunicare driver chip
PC43	Protecție împotriva anomaliei de fază compresor
PC44	Protecție viteză 0 compresor
PC45	Protecție de sincronizare 341 PWM
PC46	Protecție împotriva blocării compresorului
PC49	Protecție la supracurent compresor
PC51	Protecție la supratemperatură T2
PC52	Protecție la supratemperatură T2
EC07	Protecție împotriva blocării ventilatorului unității exterioare
PH9b	Protecție la supratemperatură pentru rezervor apă
EC55	Defect senzor IGBT/EC56 Defect senzor T2b



Codurile de diagnoză redată mai sus sunt cele mai comune. Dacă se afișează un cod de diagnostic neredat în lista de mai sus, contactați serviciul de asistență tehnică, indicând numărul redat pe coperta acestui manual.

8 - ÎNTREȚINERE ȘI CURĂȚARE



Înainte de a efectua orice operațiuni de întreținere și curățare, asigurați-vă întotdeauna că ați oprit instalația, utilizând telecomanda și că ați deconectat ștecherul de la priza instalației (sau că ați setat la „0” OFF separatorul general din amonte).

8.1 - ÎNTREȚINERE

Mai jos sunt redată câteva operațiuni de efectuat pentru a realiza întreținerea corectă a aparatului:

- Verificați conexiunea dintre fișă și priză și puneți cablajul la pământ în mod corespunzător;
- În unele zone reci (sub 0°C) sau dacă sistemul este neutilizat pentru o perioadă lungă de timp, toată apa trebuie să fie evacuată pentru a evita înghețarea interiorului rezervorului și deteriorarea rezistenței electrice.
- Se recomandă curățarea interiorului rezervorului și a rezistenței electrice la fiecare șase luni pentru a menține eficiența aparatului.
- Verificați bara anod la șase luni și înlocuiți-o dacă este uzată. Pentru informații suplimentare, contactați furnizorul sau serviciul de asistență clienți.
- În cazul în care volumul de apă de ieșire este suficient, se recomandă setarea unei temperaturi scăzute pentru a reduce degajarea de căldură, pentru a preveni depunerea crustelor și a economisi energie.

8.1.1 - Înainte de a opri instalația pentru un timp îndelungat

- Deconectați sursa de alimentare;
- Evacuați toată apa din rezervor și țevi și închideți toate valvele;
- Verificați componentele interne în mod corespunzător.

8.1.2 - Înlocuire ferodou

- Opriți alimentare și închideți valva de admisie a apei.
- Deschideți robinetul de apă caldă și reduceți presiunea în recipientul intern.
- Deschideți valva de evacuare și goliți apa până ce nu mai curge.
- Extrageți bara anodică.
- Înlocuiți bara anodică cu o bară nouă și asigurați-vă că este sigilată ermetic.
- Deschideți robinetul de alimentare cu apă rece până ce apa iese din robinetul de ieșire, apoi închideți robinetul de ieșire a apei.
- Aprindeți și reporniți unitatea.



Deoarece bara anodică trebuie înlocuită prin extragerea ei de sus, trebuie să se lase cel puțin 800 mm înălțime în partea superioară a sistemului pentru a permite înlocuirea barei.



Înlocuirea barei anodice trebuie efectuată de un tehnician de service calificat, nu înlocuiți barele anodice fără autorizație, deoarece acest lucru ar putea deteriora rezervorul.

8.1.3 - Înlocuirea bateriei panoului de comandă

Este posibil să fie necesară înlocuirea bateriei panoului de comandă. Procedați așa cum este descris mai jos:

- Deșurubați șuruburile care țin carcasa de plastic și scoateți-o.
- Îndepărtați protecția din plastic (A) de pe interiorul carcasei pe care ați îndepărtat-o anterior.
- Scoateți protecția din plastic (A) făcând pârghie în cele două puncte (B) cu o șurubelniță pentru a deschide panoul de control (C).
- Scoateți bateria care urmează să fie înlocuită.
- Așezați noua baterie în locaș (D).
- Închideți totul din nou refăcând pașii dezasamblării invers.

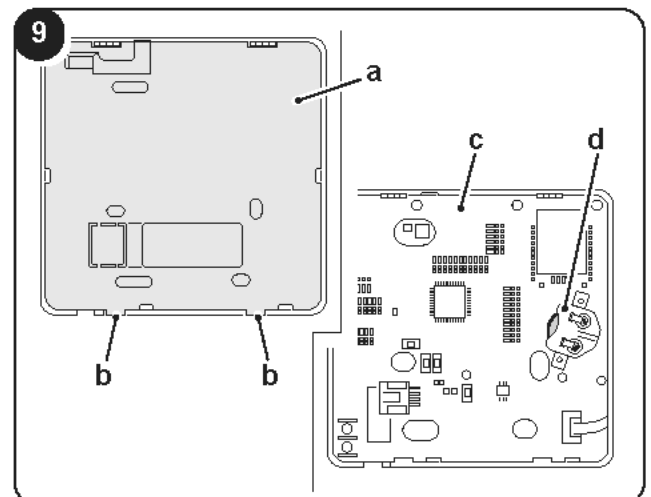

RO - 25

**PERICOL DE ÎNGHIȚIRE:**

acest produs conține o baterie tip buton sau monedă.



A SE ȚINE FĂRĂ A FI LA ÎNDEMÂNA COPIILOR; dacă se crede că bateriile au fost înghițite sau introduse în orice parte a corpului, solicitați imediat asistență medicală.



Ingestia poate duce la arsuri chimice, perforarea țesuturilor moi și deces. Arsurile grave pot apărea în termen de 2 ore de la ingestie. Solicitați imediat asistență medicală dacă se suspectează că o baterie a fost ingerată sau introdusă într-o parte a corpului.



- **Îndepărtați și reciclați imediat sau eliminați ca deșeuri bateriile uzate conform normelor locale și nu le lăsați la îndemâna copiilor. NU aruncați bateriile în deșeurile menajere și nu le ardeți.**
- **Și bateriile uzate pot cauza arsuri grave sau decesul.**
- **Apelați la un centru anti-otrăvire local pentru informații privind tratamentul.**
- **Bateriile nereîncărcabile nu trebuie să fie reîncărcate.**
- **- Nu forțați descărcarea, reîncărcarea, dezasamblarea, încălzirea peste limitele legale (-20-70 °C) sau incinerarea. Nerespectarea acestei proceduri poate duce la vătămări corporale cauzate de scăpări, scurgeri sau explozii cu formarea ulterioară de bule chimice.**
- **Asigurați-vă că bateriile sunt instalate corect în conformitate cu polaritatea (+ și -).**
- **Scoateți și reciclați imediat sau eliminați bateriile în echipamente care nu sunt utilizate pentru o perioadă îndelungată de timp în conformitate cu reglementările locale.**



Nu eliminați bateriile ca deșeuri municipale nesortate. Consultați legislația locală pentru eliminarea corectă a bateriilor. Bateriile au un simbol chimic în partea de jos a pictogramei de eliminare. Acest simbol chimic indică faptul că bateria conține un metal greu care depășește o anumită concentrație. Un exemplu în acest sens este Pb: Plumb (>0,004%).



Aparatele și bateriile uzate trebuie să fie tratate în instalații specializate în reutilizare, reciclare și recuperare.

8.2 - ÎNTREȚINERE PERIODICĂ

	Conținut de verificat	Frecvență de respectat	Intervenție de efectuat
1	Filtru de aer (intrare/ieșire)	În fiecare lună.	Curățați filtrul.
2	Bară anod	La șase luni	Înlocuiți bara dacă este uzată
3	Rezervor intern	La șase luni	Curățați rezervorul.
4	Centrală electrică	La șase luni	Curățați centrala electrică.
5	Valvă de siguranță	În fiecare an	Acționați mânerul valvei de siguranță pentru a vă asigura că țevile de apă nu sunt obstrucționate.
		Dacă apa nu curge liber când acționați mânerul, înlocuiți valva de siguranță.	



0. - JELÖLÉSEK	3
0.1. - ÁLTALÁNOS FIGYELMEZTETÉSEK	3
1. - A BERENDEZÉS BEMUTATÁSA (1. ábra)	5
1.1. - A MELLÉKELT ELEMEK LISTÁJA (2. ábra)	5
1.2. - ÁTVÉTEL ÉS KICSOMAGOLÁS	5
2. - A TELEPÍTÉS MÓDJA	6
2.1. - FIGYELMEZTETÉSEK A TELEPÍTÉSHEZ	6
2.2. - A TELEPÍTÉS MENETE	8
3. - TELEPÍTÉS	9
3.1. - R32 HŰTŐKÖR	10
3.2. - R32 HŰTŐKÖZEG VEZETÉKEK	10
3.3. - MINIMÁLIS HELYIGÉNY	11
3.4. - ELEKTROMOS CSATLAKOZÁS	11
3.4.1. - Az áramellátás adatai	11
3.4.2. - A rendszer kapcsolási rajza	12
3.4.3. - Ellenőrzőlista a telepítéshez	13
4. - PRÓBAÜZEM	13
4.1. - AZ EGYSÉG FELTÖLTÉSE VÍZZEL AZ ÜZEMBE HELYEZÉS ELŐTT	13
4.2. - ELLENŐRZÉS AZ ÜZEMBE HELYEZÉS ELŐTT	14
5. MŰKÖDÉS	14
5.1. FUNKCIÓK	15
5.1.1. - Heti fertőtlenítési funkció	15
5.1.2. - Szabadságos funkció	15
5.1.3. - Távvezérelt leállítási funkció	15
5.1.4. - Keresés funkció	15
6. - KEZELŐPANEL	17
6.1. - BILLENTYŰKOMBINÁCIÓK	21
6.2. - PRIORITÁST ÉLVEZŐ PROGRAM	21
6.3. - VEZETÉK NÉLKÜLI FUNKCIÓ (WIFI)	22
6.4. - AUTOMATIKUS ÚJRAINDÍTÁS	22
6.5. - A KIJELZŐ AUTOMATIKUS LEZÁRÁSA	22
6.6. - AZ EGYSÉG AUTOMATIKUS VÉDELME	22
7. - HIBAELHÁRÍTÁS	22
7.1. - JAVASLATOK TÉVES HIBÁK ESETÉRE	22
7.2. - PROBLÉMÁK ÉS MEGOLDÁSOK	23
7.3. - HIBAKÓDOK	25
8. - TISZTÍTÁS ÉS KARBANTARTÁS	26
8.1. - KARBANTARTÁS	26
8.1.1. - A rendszer hosszabb időre történő kikapcsolása előtt	26
8.1.2. - Az anód cseréje	26
8.1.3. - A kezelőfelületet működtető elem cseréje	26
8.2. - IDŐSZAKOS KARBANTARTÁS	27



ÁRTALMATLANÍTÁS

A terméken vagy a csomagoláson található szimbólum azt jelzi, hogy a termék nem kezelhető normál települési hulladékként, hanem azt az elektromos és elektronikus berendezések újrahasznosítására szolgáló megfelelő gyűjtőhelyre kell vinni. Azzal, hogy gondoskodik a termék megfelelő ártalmatlanításáról, segít megelőzni a környezetre és az emberi egészségre gyakorolt lehetséges negatív hatásokat, amelyeket egyébként a termékből származó hulladék nem megfelelő okozhatna. A termék újrahasznosításával kapcsolatos részletesebb információkért forduljon az illetékes helyi hivatalhoz, a területen működő hulladékkezelőhöz vagy ahhoz az üzlethez, ahol a terméket vásárolta. A fenti rendelkezés kizárólag az EU tagállamaira érvényes.

A kézikönyvben található ábrák csak a megértést segítik.
Néhány ponton eltérhetnek a ténylegesen megvásárolt berendezés kialakításától.

0. - JELÖLÉSEK

A jelen fejezetben szereplő piktogramok segítenek a gép helyes és biztonságos használatára vonatkozó tudnivalók gyors és egyértelmű közlésében.



Kinyújtott mutatóujj

Az ezzel a jelzéssel megjelölt bekezdések fontos, elsősorban a biztonságra vonatkozó tudnivalókra és előírásokra hívják fel a figyelmet. Ezek megszegése az alábbi következményekkel járhat:

- a kezelők testi épségének veszélyeztetése
- szerződéses jótállás megszűnése
- a gyártói felelősség megszűnése



VESZÉLY

Azt jelzi, hogy a berendezés gyúlékony hűtőközeggel működik. Ha a hűtőközeg kiszabadul a berendezésből, és külső gyújtóforrással kerül kapcsolatba, tűzveszély áll fenn.



VESZÉLYES VILLAMOS FESZÜLTSG

Jelzi az érintett személy számára, hogy az adott művelet áramütés veszélyével jár, ha nem a biztonsági előírásoknak megfelelően végzik el.



ÁLTALÁNOS VESZÉLY

Jelzi az érintett személy számára, hogy az adott művelet balesetveszélyes, ha nem a biztonsági előírásoknak megfelelően végzik el.

0.1. - ÁLTALÁNOS FIGYELMEZTETÉSEK

AZ ALAPVETŐ BIZTONSÁGI INTÉZKEDÉSEKET MINDIG BE KELL TARTANI AZ ELEKTROMOS BERENDEZÉSEK HASZNÁLATAKOR A TŰZ, ÁRAMÜTÉS ÉS SZEMÉLYI SÉRÜLÉS VESZÉLYÉNEK CSÖKKENTÉSE ÉRDEKÉBEN, BELEÉRTVE A KÖVETKEZŐKET:



1. Ez a dokumentum a törvény értelmében bizalmas, és a gyártó, OLIMPIA SPLENDID kifejezett engedélye nélkül nem sokszorosítható, illetve nem továbbítható harmadik félnek. Előfordulhat, hogy a gyártó frissíti a gépeit, és ennek következtében a gépek az ábrázoltaktól eltérő részletekkel rendelkeznek, de ez a jelen kézikönyvben foglaltak érvényességére nincs kihatással.
2. A berendezés használatba vétele (telepítése, karbantartása és működtetése) előtt olvassa el figyelmesen a jelen kézikönyvet, és kövesse pontosan az egyes fejezetekben leírtakat.
3. Biztosítsa, hogy a gép szállításában és beszerelésében részt vevő összes személy ismerje a jelen útmutató tartalmát.
4. **A GYÁRTÓ SEMMILYEN FELELŐSSÉGET NEM VÁLLAL A JELEN KÉZIKÖNYV UTASÍTÁSAINAK MEGSZEGÉSÉRE VISSZAVEZETHETŐ KÁROKÉRT ÉS SZEMÉLYI SÉRÜLÉSEKÉRT.**
5. A gyártó fenntartja magának a jogot, hogy az általa előállított modelleken bármikor változtatásokat eszközöljön, de ezek nem módosítják a jelen kézikönyvben ismertett alapvető jellemzőket.
6. A berendezést megfelelően földelni kell.
7. Az áramforrás közelébe egy szivárgóáram védelmi relét kell felszerelni.
8. Ne távolítsa el, ne fedje le és ne tegye olvashatatlanná a berendezésre elhelyezett tájékoztatókat: utasításokat, általános címkéket, az egység adattábláját vagy a paneleken belül elhelyezett táblákat.
9. A telepítés és a karbantartási műveletek során mindig be kell tartani a jelen kézikönyvben és a berendezés belsejében elhelyezett címkéken szereplő óvintézkedéseket, valamint minden olyan óvintézkedést, amelyre a józan ész és a telepítés helyén hatályos biztonsági

előírások alapján szükség van.



10. Az egységet kizárólag szakember telepítheti. A helytelen telepítés vízszivárgást, áramütést és tüzet okozhat.



11. Az egység mozgatásával, javításával illetve karbantartásával képzett szakembert vagy a szervizszolgálat munkatársát kell megbízni.



12. Az elektromos bekötéseknek meg kell felelniük a helyi áramszolgáltató, a villamosművek és a jelen kézikönyv előírásainak.



13. A helytelen névleges áramerősségű kábelek és biztosítékok használata tilos, mert ez az egység meghibásodásához vezethet vagy tüzet okozhat.

14. Az egység közelében gyúlékony spray-t (hajlakkot, rögzítő spray-t vagy festéket használni tilos).

15. Ha a tápvezeték sérült, a kockázatok elkerülése érdekében a cseréjét a gyártóval, az általa kijelölt szervizzel vagy más hasonló képesítésű szakemberrel kell elvégeztetni.



16. A víz hőmérséklete meghaladhatja az 50 °C-ot, ami akár súlyos égési sérüléseket is okozhat. Ajánlott hőmérséklet korlátozó szelepeket beépíteni.



17. Nedves kézzel a (működő) berendezést megérinteni tilos. Tüzet és áramütést okozhat.

18. A tápegység csatlakozását 1,8 m-t meghaladó magasságba kell felszerelni. Ha fennáll a víz kifröccsenésének a lehetősége, tartsa a tápegységet a víztől távol.

19. A víz bemeneti oldalra egy egyirányú szelepet kell felszerelni (tartozék, lásd a vonatkozó bekezdést).

20. Normális jelenség, ha üzem közben víz csöpög a biztonsági szelep furatából. Ha azonban túl sok víz távozik, forduljon a márkaszervizhez.

21. Hosszabb üzemem kívüli időszakot követően ellenőrizze az egység alapját és a csatlakozókat. Ha sérültek, az egység felborulhat, és sérüléseket okozhat.

22. Helyezze el az elvezetőcsövet úgy, hogy biztosított legyen a folyamatos vízvezetés.

23. Az elvezető rendszer hibás kialakítása a víz szivárgását okozhatja, ami károsíthatja az épületet vagy a bútorokat stb.



24. A gép belsejében lévő alkatrészeket megérinteni tilos.



25. Ne érintse meg az elülső panelt, mert feszültség alatt lévő alkatrészek vannak rajta. Az áramellátást megszakítani tilos.

26. A rendszer automatikusan kapcsolja a fűtést be és ki. A víz felmelegítése folyamatos áramellátást igényel, kivéve a szervizeléskor és karbantartáskor.



Ezt a terméket csak az ebben a kézikönyvben megadott előírásoknak megfelelően szabad használni. A meghatározottaktól eltérő használat súlyos sérülést okozhat.

A GYÁRTÓ NEM VÁLLAL FELELŐSSÉGET A JELEN KÉZIKÖNYVBEN FOGLALT SZABÁLYOK BE NEM TARTÁSÁBÓL EREDŐ SZEMÉLYI SÉRÜLÉSEKÉRT VAGY ANYAGI KÁROKÉRT.

1. - A BERENDEZÉS BEMUTATÁSA (1. ábra)

- | | |
|-------------------------------|----------------------------|
| 1. Anód | 9. Gázkimenet |
| 2. Biztonsági szelep | 10. Elvezetőcső |
| 3. Vízkimenet | 11. Fűtőelem |
| 4. Felső hőmérséklet-érzékelő | 12. Fedél |
| 5. Alsó hőmérséklet-érzékelő | 13. Kapcsolószekrény fedél |
| 6. Fogantyú | 14. Kezelőfelület |
| 7. Vízbemenet | 15. Díszpanel |
| 8. Gázbemenet | 16. Panel feделе |

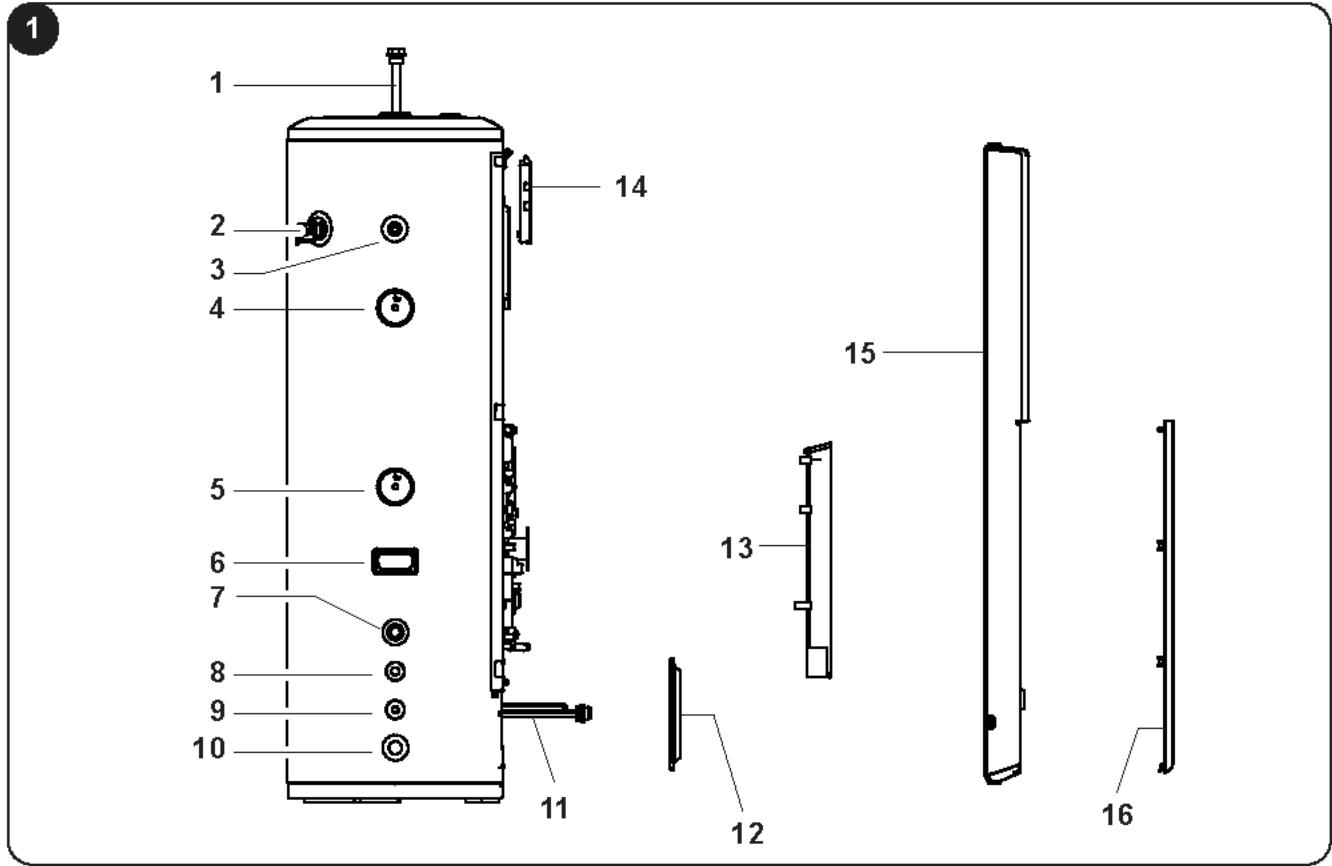

1.1. - A MELLÉKELT ELEMEK LISTÁJA (2. ábra)

 A következőkben felsorolt tartozékok a szállítmányrészét képezik. A telepítéshez szükséges minden egyéb alkatrészt külön kell megvásárolni.

- | | |
|---|---|
| a. Kezelési útmutató | c. Vízcsonk (a belső és a külső csövek csatlakozási pontja) |
| b. Egyirányú szelep (megakadályozza, hogy a víz visszafolyjon a melegvíz-tartályba) | d. Fémpánt (a tartály falra történő rögzítéséhez) |

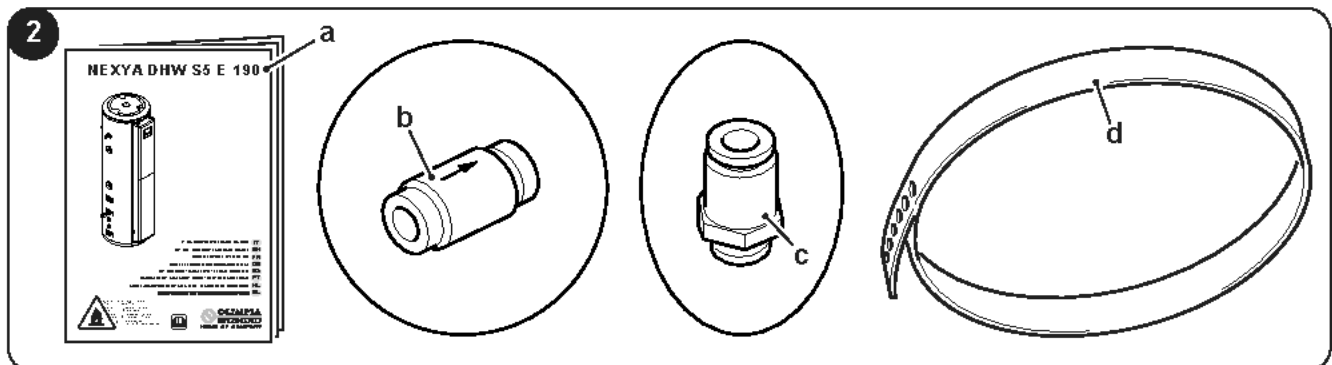

1.2. - ÁTVÉTEL ÉS KICSOMAGOLÁS

Az egység nagyon nehéz, ezért a szállításához és a kicsomagolásához legalább két személyre van szükség. NE döntse meg túlzottan az egységet a mozgatás során.

Az egységek hiánytalanul, kifogástalan állapotban kerülnek átadásra, de a szállítást követően ellenőrizze a szállítmány minőségét a következők figyelembe vételével:

- A szállítmány átvételekor ellenőrizze, hogy a csomagolások nem sérültek-e, ha igen, a szállítmány átvételekor jelezze, és készítsen fényképes dokumentációt az esetleges károkról.
- a kicsomagoláskor a csomagjegyzék segítségével ellenőrizze, hogy a rendelés hiánytalanul megérkezett-e.
- ellenőrizze, hogy az alkatrészek nem szenvedtek-e sérüléseket a szállítás során. Ha igen, 3 napon belül tértivevényes levélben értesítse a szállítót mellékelve a fényképes dokumentációt.
- Járjon el körültekintően a berendezés kicsomagolása és telepítése során.

Az éles alkatrészek sérüléseket okozhatnak. Legyen körültekintő a szerkezet éles szélei, a kondenzátor és az elpárologtató lemezei közelében.

- Ugyanezeket az adatokat küldje el faxon az **OLIMPIA SPLENDID** részére is.

A felek közötti vitás kérdések rendezésében a BRESCIAI bíróság az illetékes.



A csomagolást legalább a garancia érvényességének végéig meg kell őrizni, mert, ha esetlegesen javításra van szükség, felhasználható az egység feladásához a műszaki szolgálat részére. A csomagolóanyagokat a vonatkozó hulladékkezelési rendelkezéseknek megfelelően kell ártalmatlanítani.

2. - A TELEPÍTÉS MÓDJA

2.1. - FIGYELMEZTETÉSEK A TELEPÍTÉSHEZ



A berendezést olyan helyre kell telepíteni, illetve olyan helyen kell tárolni és üzemeltetni, ahol a hőmérséklet 5 és 43 °C között van. Ügyeljen arra, hogy a hőmérséklet ne süllyedjen 5 °C alá a berendezés környékén, mert a víz belefagyhat. Tilos a berendezést olyan helyzetbe felszerelni, ahol eső érheti.



A gyártói előírások figyelmen kívül hagyása a berendezések hibás működését okozhatja, az OLIMPIA SPLENDID minden garanciavállalási kötelezettsége megszűnik, és a vállalatot semmilyen felelősség nem terheli az esetleges károkért vagy a személyeknek és állatoknak okozott sérülésekért.



Fontos, hogy a berendezés szabványos, a berendezés műszaki adatainak megfelelő elektromos hálózatra legyen csatlakoztatva, és megfelelően legyen földelve.



A berendezést az ügyfélnek (önállóan) telepíteni, leszerelni vagy áthelyezni tilos. Tűz, áramütés, robbanás vagy sérülések veszélye.



A telepítést végeztesse mindig a kereskedő vagy a márkaszerviz szakembereivel. Tűz, áramütés, robbanás vagy sérülések veszélye.



Ellenőrizze, hogy a telepítési terület állapota nem romlik-e az idő múlásával. Ha az alap morzsolódik vagy megereszkedik, a berendezés leeshet, ami károkat okozhat a bútorokban, személyi sérüléseket eredményezhet és a termék meghibásodásához vezethet.



A berendezést egy olyan pontra kell felszerelni, ahol a padló szilárd, és elég nagy a teherbírása ahhoz, hogy megtartsa a berendezést.



A berendezés nem telepíthető olyan helyre, ahol fennáll a tűzveszélyes gázok szivárgásának veszélye.



- Vegye figyelembe a levegő hőmérsékletét az üzem helyén hőszivattyú módban, mert a hőmérsékletnek mindig a megadott határon belül kell maradnia.
Ha a helyiség hőmérséklete meghaladja a határértékeket, az elektromos fűtőelem bekapcsol a melegvíz-igény kielégítésére, a hőszivattyú nem működik és az elektromos fűtőelem lép a hőszivattyú helyére.
- A kültéri egység működési időintervallumaival kapcsolatosan olvassa el a kültéri egységhez mellékelt kezelési útmutatót.
- A nem kondicionált levegőjű helyiségekbe (pl. garázsba, alagsorba) felszerelt egységeknél szükség lehet a víz- és kondenzvíz- és vízvezető csövek szigetelésére a fagyvédelem érdekében.



A meghibásodások elkerülése érdekében ne telepítse az egységet a következő helyekre (ha ez mégis elkerülhetetlen, forduljon a gyártóhoz):

- ásványolajokkal (pl. vágógépek kenőanyagaival) telített helyiségekbe;
- partvidéki területekre, ahol a levegő sótartalma magas;
- olyan termálvíz-források közelébe, ahol korrozív gázok (pl. kéntartalmú gázok) vannak jelen;
- olyan üzemekben, ahol jelentős a feszültség-ingadozás;
- járművek vagy kabinok belsejében;
- közvetlen napfénynek vagy más hőforrásoknak kitett helyiségekbe (pl. konyhákba);
- elektromágneses hullámokat kibocsátó források közelébe;
- olyan helyiségekben, ahol tűzveszélyes gázok vagy anyagok vannak jelen;
- párolgó savas vagy lúgos gázoknak kitett helyiségekbe.



A nyomáshatároló szelephez egy elvezetőcsövet is csatlakoztatni kell; a csövet úgy kell felszerelni, hogy folyamatosan lejtjen, és olyan helyzetben legyen, ahol nem áll fenn a befagyás veszélye.

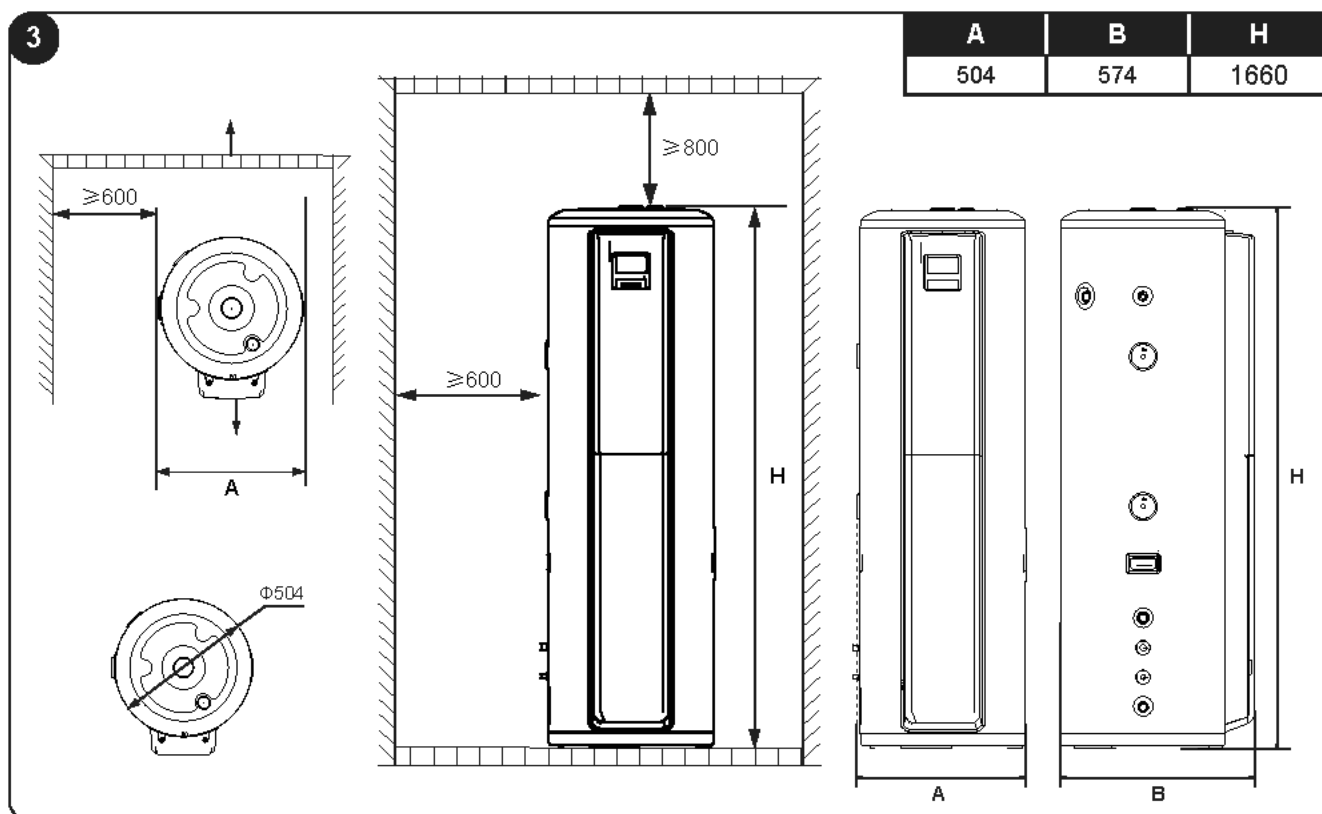

2.2. - A TELEPÍTÉS MENETE



- A zajos működés és a rezgések elkerülése érdekében az egységet szilárdan rögzíteni kell.
- Ellenőrizze, hogy nincsenek-e akadályok az egység közelében.



Ellenőrizze, hogy a tartály biztonságosan, álló helyzetben legyen felszerelve a szükséges telepítési és karbantartási helyigény figyelembe vételével.



A tartályt olyan helyzetbe kell felszerelni, ahol biztosított számára a folyamatos levegőáramlás.

A megfelelő telepítési hely kijelölése után tegye a következőket (4. ábra):

1. Állítsa az álló helyzetű egységet egy stabil, sík helyzetbe, és támassza a kijelölt falfelületnek.
2. Kösse be az összes csővezetékét (víz, beltéri és kültéri egység).
3. Jelölje ki a rögzítőpánt (1) magasságát, és fúrja ki a rögzítések helyét.
4. Helyezzen dübeleket (2) a furatokba, és rögzítse a pántnak azt a felét a falhoz, amelyen kevesebb furat van.
5. Húzza meg a rögzítőpántot (1) a csavar segítségével (nem tartozék).
6. Rögzítse az egységet, és vágja le az esetleges felesleges pántszakaszt.
7. Ellenőrizze, hogy az egység biztonságosan lett-e rögzítve.

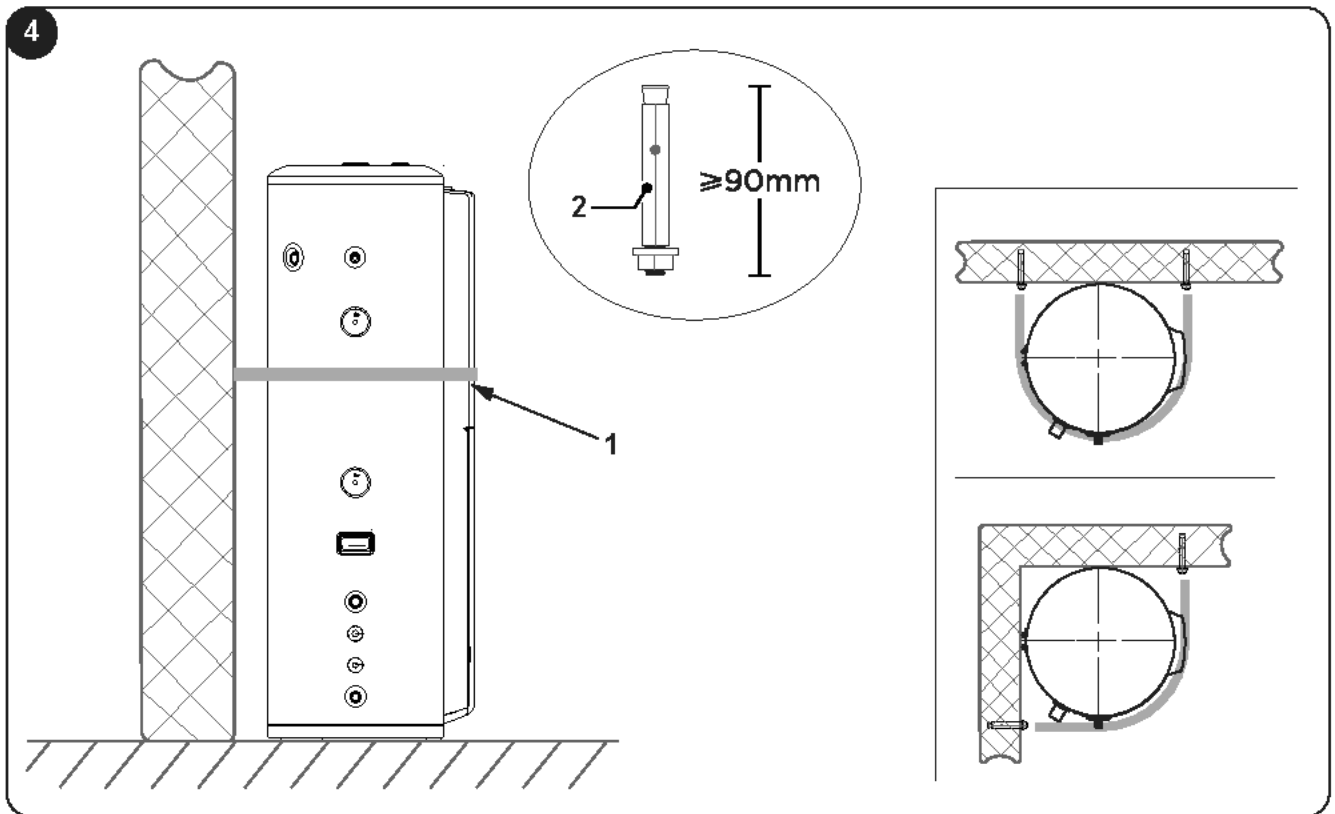

A kültéri egység vagy más berendezések telepítését lásd a vonatkozó kézikönyvekben.

3. - TELEPÍTÉS

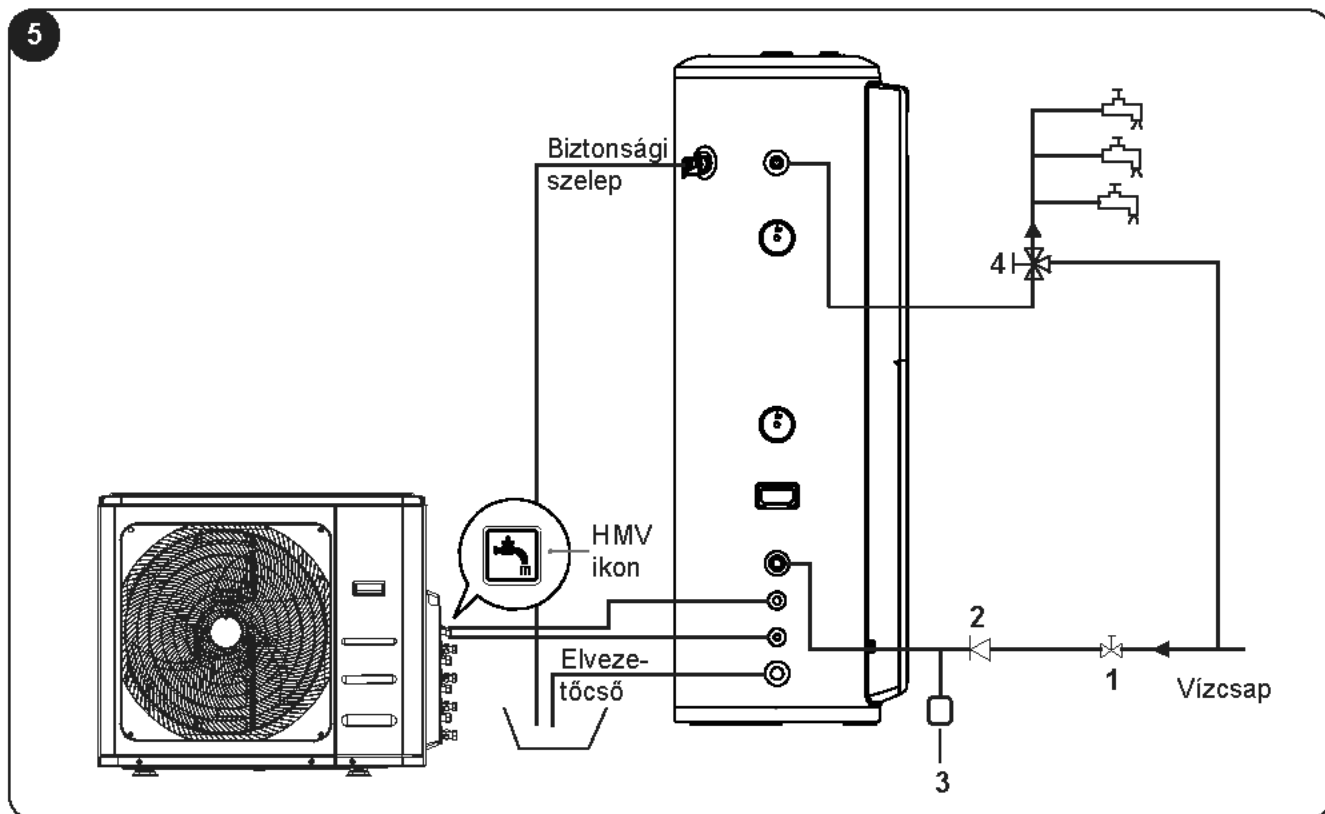

Tartozékok	Funkció	Telepítési követelmények
Elzáró szelep	A szeleppel megszakítható a vízáramlás.	A méretének meg kell felelnie a vízcső keresztmetszetének.
Egyirányú szelep	Egy visszacsapószelep, amely megakadályozza, hogy a víz visszafolyjon a tartályba.	Tartozék.
Tágulási tartály (3)	Állandó nyomást biztosít a vízcsövekben.	Nem kötelező a beszerelése (5 I).
Hőmérséklet korlátozó szelep (4)	A kimenő vízhez hideg vizet kever, és ezzel állandó szinten tartja a víz hőmérsékletét.	A méretének meg kell felelnie a vízcső keresztmetszetének.

A meleg víz felhasználói oldalán szükség van egy hőmérséklet korlátozó szelepre.

- A vízbemenet és -kimenet menetével kapcsolatos adatok: RC3/4" (külső menetes). A csöveket hőszigetelni kell.
- A biztonsági szelep csatlakozó menetével kapcsolatos adatok: RC3/4" (belső menetes). A telepítés végén ellenőrizni kell, hogy az elvezetőcső vége a szabadba vezet-e.
- Próbaüzemi szakaszban a statikus külső nyomás 0,1 MPa.
- A tartozékokhoz csatlakoztatott visszacsapó szelepek meneteivel kapcsolatos adatok: RC3/4". Megakadályozza, hogy a víz visszafolyjon a melegvíz-tartályba.
- A vízkör működése közben nyissa a hideg víz bemeneti szelepét és a meleg víz kimeneti szelepét, és kezdje el feltölteni a tartályt. Ha a víz egyenletesen folyik ki a kivezető csövön (a víz egyenletesen folyik a csapból), jelzi, hogy a tartály megtelt. Zárja el az összes szelepet, és ellenőrizze, hogy a csövek nem szivárognak-e.
- Ha a bemeneti víznyomás nem éri el a 0,15 MPa-t, egy szivattyút is fel kell szerelni a vízbemenetre.



- Ha az egység olyan helyre lett felszerelve, ahol a hőmérséklet fagypont alá süllyedhet:**
- A vízrendszer minden elemét hőszigeteléssel kell ellátni.
 - Húzza ki a biztonsági szelep fejét félévente legalább egyszer, ellenőrizve, hogy a szelep nincs-e letapadva.
 - A tartály befagyásának elkerülése érdekében ürítse ki, anélkül, hogy működésbe hozná (az egység feszültség alatt marad, és biztosítja a tartály védelmét).



Ne szerelje le a biztonsági szelepet. Ne tömje be az elvezetőcsövet. Fennáll a tartály felrobbanásának veszélye.



Ügyeljen a szelepből jövő vízre. Égési sérülések veszélye.

- A tartály (1) biztonságos használata érdekében ha a bemeneti nyomás 0,65 MPa fölé emelkedik, egy nyomáscsökkentő szelepet kell felszerelni a víz bemeneti csövére.
- A kondenzvíz kifolyhat az egységből, ha az elvezetőcső el van dugulva. Ha az egységet nagyon párás térben használja, érdemes egy gyűjtőedényt tenni az elvezetőcső alá, ahogyan az ábrán is látható:

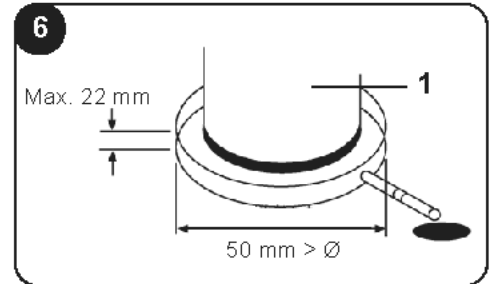

3.1. - R32 HŰTŐKÖR

A kültéri egység R32 gázzal van feltöltve. Az R32 egy szagtalan, alacsony égési sebességű (A2L), gyúlékony gáz. Hűtőközeg-szivárgás esetén fennáll annak a veszélye, hogy a gáz egy külső gyújtóforrással érintkezve meggyullad.

A hűtőközeg gázcsöveken keresztül halad át a tartályban.

Ellenőrizze, hogy az egység és a hűtőközeg vezeték telepítése megfelelnek-e az adott országban érvényes szabványoknak.



Az R32 gázzal kapcsolatos figyelmeztetéseket lásd a kültéri egységhez mellékelt kézikönyvben.

3.2. - R32 HŰTŐKÖZEG VEZETÉKEK

A beltéri egység és a kültéri egységek közötti hűtőközeg-csővek hossza



A vonatkozó speciális utasításokért lásd a kültéri egység kézikönyvét.

A kültéri és a beltéri egységet összekötő csővezetékek méretei

Kültéri egység			Beltéri egység		
Modell	A csővezetékek mérete		Modell	A csővezetékek mérete	
	Gázcső	Folyadékcső		Gázcső	Folyadékcső
NEXYA WHR S5 E QUADRI 27	Ø 9,52 (3/8")	Ø 6,35 (1/4")	NEXYA DHW S5 E 190	Ø 9,52 (3/8")	Ø 9,52 (3/8")



Az egységet és a hűtőközeg vezetéket a használt hűtőközegre vonatkozó helyi és nemzeti szabványoknak megfelelően kell telepíteni.

Mivel a berendezés R32-es hűtőközeget tartalmaz, figyelembe kell venni az előírt minimális telepítési helyigényt (területet). Ha a teljes hűtőközeg-töltet <1,84 kg, nem kell figyelembe venni a telepítési minimális helyigényt.



Kiegészítő töltet esetén a hűtőközeg mennyiségéért lásd a kültéri egység telepítési kézikönyvét.

3.3. - MINIMÁLIS HELYIGÉNY

Ha a teljes hűtőközeg-mennyiség $\geq 1,04$ kg, az egységet egy olyan helyiségben kell tárolni, telepíteni és használni, amely megfelel a minimum területi követelményeknek.

A minimumkövetelmények meghatározásához tekintse meg a görbét és a táblázatot:

Hűtőközeg-mennyiség (kg)	Minimum terület (m ²) (H: 2,2 m)
1,04	20
1,0	31
2,0	34
2,1	36
2,2	41
2,3	45
2,4	49
2,5	53
2,6	58
2,7	62
2,8	67
2,9	71

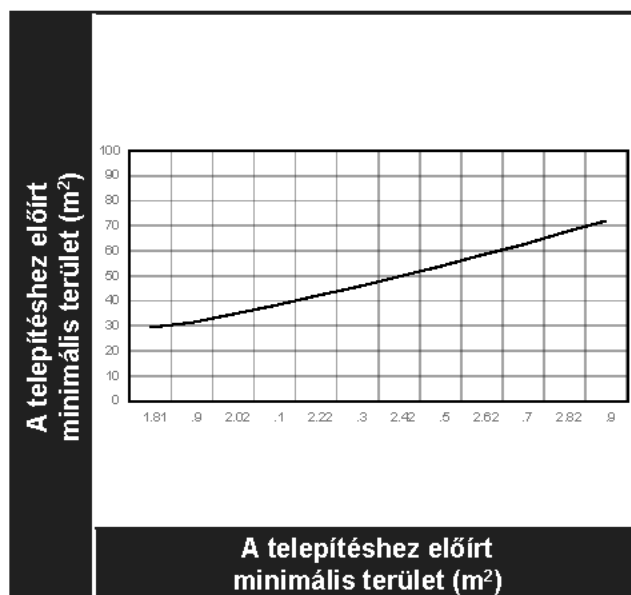

3.4. - ELEKTROMOS CSATLAKOZÁS



- A tápfeszültség- és frekvenciaértékek megfelelnek a berendezés adattábláján szereplő adatoknak.
- A tápvezeték megfelelően van földelve, és a maximális áramfelvételnek megfelelően van méretezve.
- A nemzeti szabályozások értelmében a fix telepítésnél (kábelezésél) be kell szerelni egy olyan kismegszakítót, amely minden pólust nyit, az érintkezők nyitási távolsága legalább 3 mm, és a névleges maradékáram meghaladja a 10 mA-t.
- Állítsa be a megszakítót az adott országban hatályos szabványokban meghatározott szl-várgóáram-értékekre.
- A tápvezetékét és a jelvezetékét, szakszerűen és rendezetten kell vezetni, ügyelve arra, hogy a két vezeték ne zavarja egymást, és ne érintkezzen a csővel és a csatlakozószeleppel.
- A vezetékek bekötését szakembereknek kell elvégezniük az adott ország villanyszerelési szabványai és a mellékelt kapcsolási rajz szerint.

3.4.1. -Az áramellátás adatai

Tápvezetékként a H05RN-F típust ajánljuk.

A modell neve	NEXYA DHW S5 E 100 220-240V— 50 Hz
Tápellátás	220-240V - 50 Hz
A tápkábel minimális keresztmetszete (mm ²)	1,5 (Elektromos fűtőbetéttel felszerelt víztartályhoz)
Földelő vezeték (mm ²)	1,5 (Elektromos fűtőbetéttel felszerelt víztartályhoz)
Kézi megszakító (A) Kapacitás/Biztosíték (A)	30/ 20 (HMV-hez)
Áram-védőkapcsoló	(Nem tartozék)



Az egység telepítésekor a hálózati csatlakozás közelébe egy áram-védőkapcsolót is



Az egység telepítésekor a hálózati csatlakozás közelébe egy áram-védőkapcsolót is be kell építeni.

RT5L: A tartály alsó hőmérséklet-érzékelője
RT5U: A tartály felső hőmérséklet-érzékelője

-- A szaggatott vonal jelzi, hogy az elem KÜLÖN RENDELHETŐ tartozék.

▲ Ez a jel azt mutatja, hogy az áramellátás a légkondicionáló áramellátásától független.

Ez a szaggatott vonallal jelölt terület mutatja a melegvíz-tartály belsejében az áramellátást

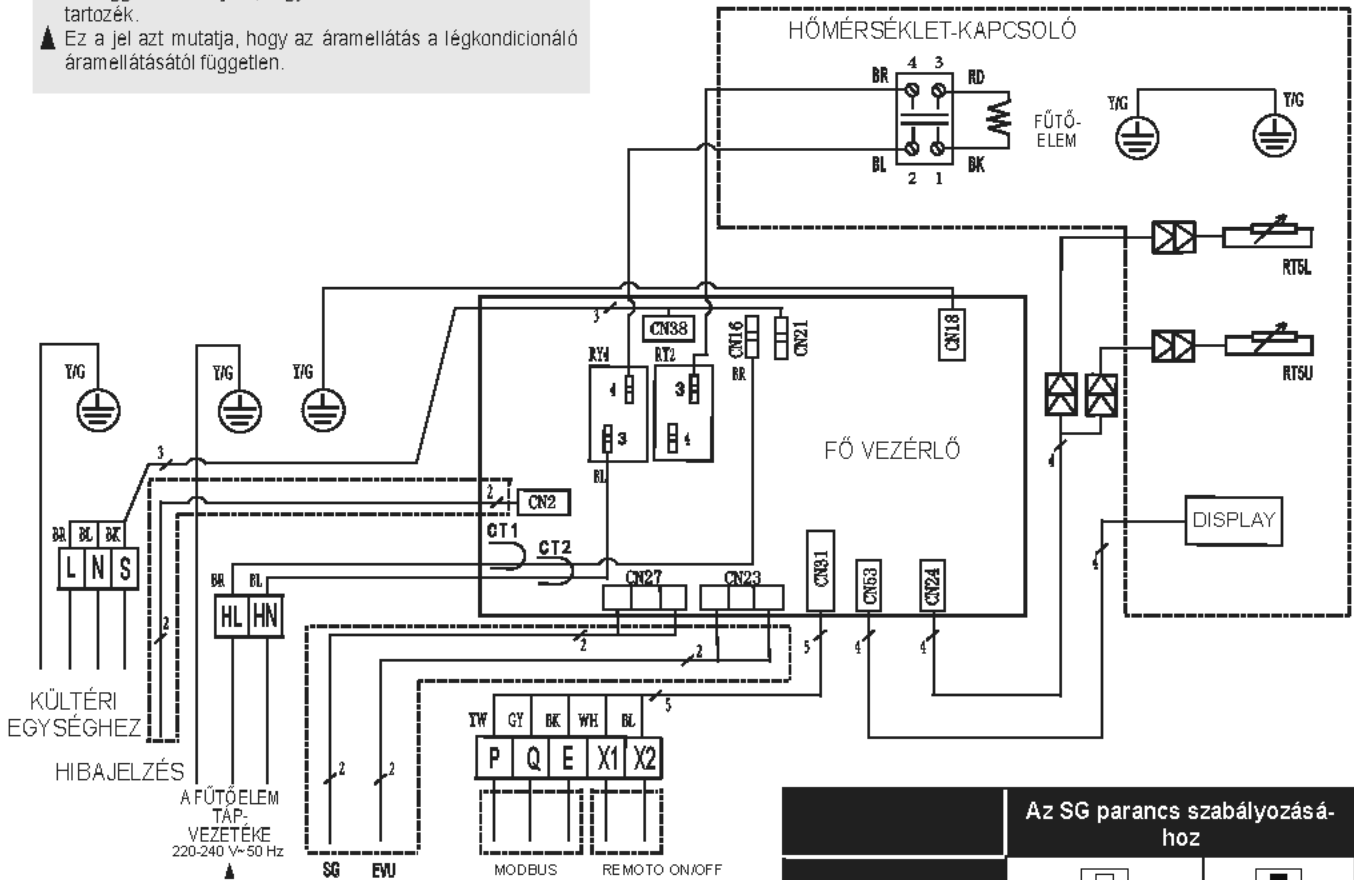

3.4.2. -A rendszer kapcsolási rajza

Kövesse az alábbiakban közölt kapcsolási rajzokat, és méretezze a kábeleket úgy, megfeleljenek a rajtuk áthaladó áram erősségének. A fűtőelem tápellátását egy külön áramkorról kell megoldani (ne használja a kültéri egységtől jövő tápvezetéseket).

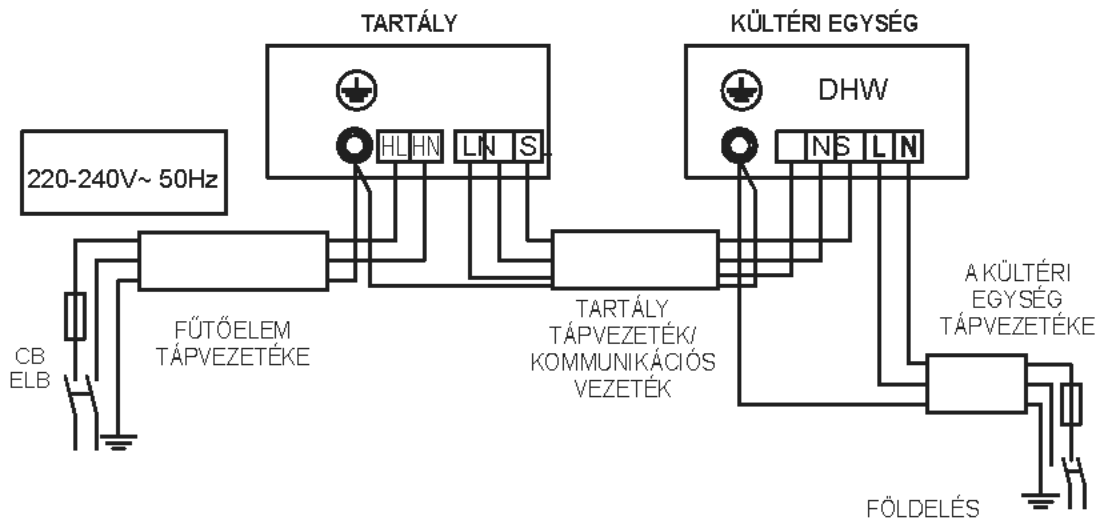

3.4.3. -Ellenőrzőlista a telepítéshez

Tápvezetéként a H05RN-F típust ajánljuk.

Elhelyezés	
A tartály alatti padlófelületnek képesnek kell lennie arra, hogy megtartsa a feltöltött berendezés súlyát.	<input type="checkbox"/>
Beltéri, álló helyzetű telepítés (garázsban vagy alagsorban). Fagypon alatti hőmérsékletektől védett helyen.	<input type="checkbox"/>
Intézkedések a terület vízkárokkal szembeni védelmére. Pl. egy a célnak megfelelő lefolyóba bekötött fém gyűjtőedény felszerelése.	<input type="checkbox"/>
Elégséges hely a kazán körül a karbantartás elvégzéséhez.	<input type="checkbox"/>
Az egység NINCS szűk helyre vagy tárolóba beszerelve.	<input type="checkbox"/>
A területen nincsenek korrozív anyagok, mint pl. kén, fluor vagy klór (ezek az anyagok elsősorban aeroszolokban, tisztítószerekben, fehérítőkben, tisztításhoz használt oldatokban, léfrissítőkben, festékekben és hígítókbán, hűtőközegekben és egyéb kereskedelmi forgalomban kapható vagy a háztartásban használt szerekben fordulnak elő). A túlzott mennyiségű por és szősz befolyásolhatják az egység működését, amelyet ennek következtében gyakrabban kell tisztítani.	<input type="checkbox"/>
A levegő hőmérsékletének a helyiségben -15 °C és 43 °C között kell lennie. Ha a levegő hőmérséklete nem marad ebben a tartományban, bekapcsolnak az elektromos alkatrészek a melegvíz igény kielégítésére.	<input type="checkbox"/>

A vízkör védelme	
A biztonsági szelep megfelelően lett beszerelve, védve van a fagy ellen és csatlakoztatva van hozzá egy megfelelő elvezetőcső.	<input type="checkbox"/>
Minden csővezeték megfelelően be lett kötve, és nem észlelhetők szivárgások.	<input type="checkbox"/>
Az egységet teljesen fel kell tölteni vízzel.	<input type="checkbox"/>
A vízhőmérséklet korlátozó szelep vagy a keverőszelep (ajánlott) a gyártó előírásai szerint van bekötve.	<input type="checkbox"/>

Kondenzvíz elvezető csövek beszerelése	
Az egység úgy lett elhelyezve, hogy biztosított legyen számára a hozzáférés a megfelelő ürítő szivattyúhoz vagy kondenzvíz elvezető szivattyúhoz.	<input type="checkbox"/>
A kondenzvíz elvezető csövek fel lettek szerelve, és csatlakoztatva lettek a megfelelő kondenzvíz ürítő vagy elvezető szivattyúhoz.	<input type="checkbox"/>

Elektromos csatlakozók	
A fűtőelem megfelelő működéséhez 230 V-os tápellátásra van szükség.	<input type="checkbox"/>
A kábelek és a csatlakozók méretei megfelelnek a hatályos helyi előírásoknak és a jelen kézikönyvnek.	<input type="checkbox"/>
A fűtőelem és az áramellátás megfelelően földelve vannak.	<input type="checkbox"/>
Egy megfelelő túláramvédő vagy egy automata védőmegszakító is fel lett szerelve.	<input type="checkbox"/>



A telepítést követő átvizsgálás	
A paraméterek és funkciók beállítására szolgáló kezelőfelület működésének megértése.	<input type="checkbox"/>
Annak megértése, hogy mekkora jelentőséggel bír a gyűjtőedény és a kondenzvíz elvezető csövek rendszeres ellenőrzése/karbantartása. Ezzel megelőzhető a kondenzvíz elvezető csövek eltömődése, melynek hatására a víz kifolyhat a kondenzvíz gyűjtőedényből.	<input type="checkbox"/>

4. - PRÓBAÜZEM

4.1. - AZ EGYSÉG FELTÖLTÉSE VÍZZEL AZ ÜZEMBE HELYEZÉS ELŐTT

Az egység használatának megkezdése előtt végezze el a következő lépéseket.

Az egység feltöltése vízzel: Az egység első használatakor vagy a tartály kiürítését követő első használatkor ellenőrizni kell, hogy a tartály fel lett-e töltve.

1. Nyissa () a hideg víz bemeneti szelepét és a meleg víz kimeneti szelepét.
2. Töltse fel a víztartályt. A tartály akkor van tele, amikor a víz kifolyik a kimeneti szelepen.
3. A töltés befejezéséhez zárja el () a meleg víz kimeneti szelepét.



Ha a rendszert úgy helyezi üzembe, hogy nincs víz a tartályban, a kiegészítő fűtőelem károsodhat. A gyártó semmilyen felelősséget nem vállal az ebből következő károkért.

A bekapcsolás után kigyullad a kijelző. Az egység vezérlése a kezelőfelületen található gombokkal történik.



Az egység tisztításának, áthelyezésének stb. megkezdése előtt ki kell üríteni a tartályt.

4. Zárja (↻) a hideg víz bemeneti szelepet és nyissa (↻) a meleg víz kimeneti szelepet.
5. Ellenőrizze, hogy az ürítő szelep nyitva van-e (↻).
6. Ürítse ki a tartályt.
5. Amikor a tartály üres, cserélje ki az elvezetőcső anyacsavarját.
5. Zárja (↻) az ürítő szelepet.

4.2. - ELLENŐRZÉS AZ ÜZEMBE HELYEZÉS ELŐTT

1. A próbaüzem megkezdése előtt ellenőrizze, hogy elvégezte-e az ellenőrző listán szereplő műveleteket.
2. Ellenőrizze, hogy a rendszer helyesen lett-e telepítve.
3. Ellenőrizze, hogy a víz- és gázcsövek illetve a vezetékek helyesen lettek-e bekötve.
4. Ellenőrizze, hogy a kondenzvíz elvezetése szabályos-e, és a vízkör minden eleme szigetelve lett-e.
5. Ellenőrizze, hogy az áramellátás megfelelő-e.
6. Ellenőrizze, hogy nincs-e levegő a vízcsőben, és a szelepek nyitva vannak-e.
7. Ellenőrizze, hogy fel lett-e szerelve egy megfelelő és működőképes áram-védőkapcsoló.
8. Ellenőrizze a bemeneti víznyomást (0,15 MPa és 0,65 MPa között).

5. MŰKÖDÉS

- **A rendszer felépítése**
Az egység két hőtermelő egységgel működik: hőszivattyúval és fűtőelemmel.
Az egység automatikusan kiválasztja a megfelelő hőtermelő egységet a víz névleges hőmérsékletre történő felmelegítéséhez.
- **A víz hőmérséklet megjelenítése**
A kijelzőn megjelenő víz hőmérséklet az alsó és a felső érzékelő maximum paraméterének az érzékelésétől függ.
- **Hőtermelő egységek**
Az egység automatikusan kiválasztja a használt hőtermelő egységet. A fűtőelem működése azonban manuálisan is bekapcsolható.
- **Üzemi hőmérséklet-tartomány**
A névleges víz hőmérséklet beállítási tartománya: 38-70 °C.
Környezeti hőmérséklet-tartomány a fűtőelem működéséhez: -20-47 °C.
A víz hőmérséklet határértékei:

Modell	NEXYA DHW S5 E 190 + NEXYA DHW S5 E 190					
	T4 < -18	-18 - T4 ≤ -12	-12 - T4 ≤ -7	-7 - T4 ≤ -2	-2 - T4 ≤ 2	2 < T4 ≤ 7
Környezeti hőmérséklet (T4)	T4 < -18	-18 - T4 ≤ -12	-12 - T4 ≤ -7	-7 - T4 ≤ -2	-2 - T4 ≤ 2	2 < T4 ≤ 7
DHW	--	40	45	45	50	55
COOL+DHW	--	40	45	45	50	52
Környezeti hőmérséklet (T4)	7 < T4 ≤ 15	15 - T4 ≤ 30	30 < T4 ≤ 43	43 - T4 ≤ 50	50 < T4	--
DHW	55	52	50	--	--	--
COOL+DHW	52	52	50	50	--	--

- **Váltás másik hőtermelő egységre**

Ha a vízre beállított névleges hőmérséklet meghaladja a maximum hőmérsékletet (hőszivattyúra vonatkoztatva), az egység először a hőszivattyút indítja el a maximum hőmérsékleten, majd leállítja a hőszivattyút és a fűtélemmel folytatja a víz melegítését egészen a névleges hőmérséklet eléréséig.

Ha a hőszivattyú működése közben manuálisan bekapcsolja a fűtélelemet, a fűtélelem és a hőszivattyú párhuzamosan működnek, amíg a víz el nem éri a névleges hőmérsékletet. A vízmelegítés meggyorsítása érdekében aktiválja kézzel a fűtélelemet.



A fűtélelem egyszer kapcsol be a folyamatban lévő melegítés meggyorsítására. Ha a fűtélelemet ismét használni kívánja, nyomja meg ismét a „fűt” jelet.



Ha a víz felmelegítéséhez csak a fűtőellenállást használja, magasabb névleges hőmérsékletet kell beállítani a vízre abban az esetben, ha a szobahőmérséklet a hőszivattyú üzemi tartományán kívül esik.

5.1. FUNKCIÓK

5.1.1. -Heti fertőtlenítési funkció

Fertőtlenítési szakaszban az egység azonnal megkezdí a víz felmelegítését 70 °C-ra, a melegvíz-tartályban lévő esetleges legionella baktériumok elpusztítására.

A fertőtlenítés ideje alatt a kijelzőn a „☼” ikon látható. Amikor a víz hőmérséklete 70 °C fölé emelkedik, a fertőtlenítési funkció kikapcsol, és a „☼” ikon kialszik.

5.1.2. -Szabadságos funkció

Nyomja meg a „M” gombot a **VACATION** kiválasztásához. Ekkor az egység automatikusan csak 15 °C-ra melegíti fel a vizet, és energiát takarít meg a szabadság ideje alatt.

5.1.3. -Távvezérelt leállítási funkció

Az egység egy kapcsolóra is csatlakoztatható. A kapcsoló zárása az egység kényszerleállítását idézi elő. A kapcsoló nyitott állapotában az egység a beállítások szerint, a megszokott módon működik.

5.1.4. -Keresés funkció

Tartsa lenyomva a „Q” gombot 1 másodperc hosszan a rendszer üzemi paramétereinek megjelenítéséhez. A paraméterek a ^ vagy a v gomb megnyomásakor, a megjelölt sorrendben egyesével váltják egymást.

Sz.	Óra alsó bit	Perc felső bit	Perc alsó bit	Egység	Magyarázat
0	T	S	U	Hőm./°C	T5U
1	T	S	L	Hőm./°C	T5L
2	T	S	I	Hőm./°C	--
3		T	S	Hőm./°C	A hőszivattyú leállítási hőmérséklete
4		T	3	Hőm./°C	T3
5		T	4	Hőm./°C	T4
6		T	P	Hőm./°C	TP
7		T	H	Hőm./°C	--
8		o	n	A kültéri egység üzemmódja	0: Kikapcsolt állapot 1: Hűtés 2: Fűtés 3: Levegő keringtetés 4: Páramentesítés 5: / 6: Kényszer hűtés 7: Jégmentesítés 8: Automatikus tisztítás 9: / 10: Kényszer jégmentesítés 11: / 12: Használati melegvíz-előállítás

9	T	F	r	A kültéri egység működési gyakorisága	Megjelenik az adott split-típushoz a tényleges működési gyakoriság
10		T	T	Hőm./°C	Fertőtlenítési hőmérséklet
11		C	o	Áramerősség	Az áramerősség értéke
12		F	0	Sebességtartomány	--
13		E	o	A paraméterek ellenőrző összege	0 ~ 255
14	E	E	r	Az elektromos expanziós szelep nyitása	--
15	E	E	C	Energiaigény a hőszivattyú részéről	0: NEM 1: IGEN
16	P	U	P	Vízszivattyú	--
17		P	S	Egyjártatú mágnesszelep	--
18		F	T	Szeleptípus	--
19		H	T	Elektromos fűtésszabályozás	Az elektromos fűtésszabályozás típusa (0: A víz hőmérséklet egyszeres beállítása; 1: A víz hőmérséklet kettős beállítása)
20		H	P	A hőszivattyú szabályozása	A hőszivattyú szabályozás típusa (0: A víz hőmérséklet egyszeres beállítása; 1: A víz hőmérséklet kettős beállítása)
21	F	S	I	A kompresszor fűtőelemének elektro-mechanikus eleme	--
22	S	I	o	A víztartály térfogata	--
23	P	4	P	4-jártatú szelep	--
24		U	U	A gép típusa	0: Nem osztott gép 1: Osztott gép
25		U	I	Verzió	Host szoftververzió
26		U	2	Verzió	Kijelző szoftververzió
27		U	3	Verzió	Külső szoftververzió
28		U	4	Elektromos fűtés kódja	0
29		U	T	Gépkód	1
30	1	E	r	Hibakódok	Az utolsó hiba (hibaszám)
31	2	E	r	Hibakódok	Az utolsó előtti hiba (hibaszám)
32	3	E	r	Hibakódok	A harmadiktól az utolsó hibáig (hibaszám)
33	H	H	H	A karbantartás végrehajtási ideje	Egység: nap
34	T	L	F	A logika névleges üzemi hőmérséklete	A logika névleges üzemi hőmérséklete
35	E	n	d	--	VÉGE

6. - KEZELŐPANEL

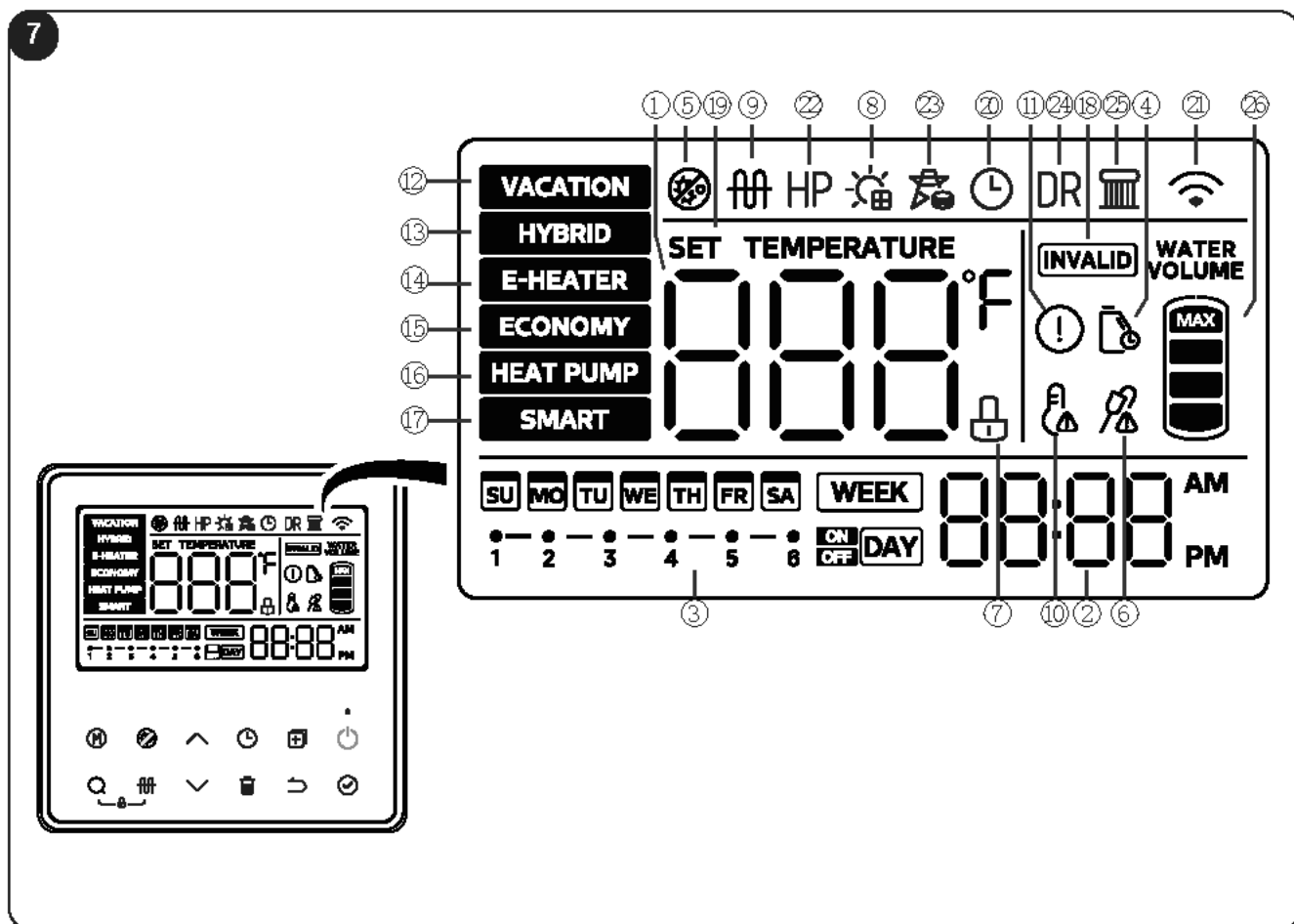

Sz.	Ikon	Leírás
1		88.88 akkor világít, ha a képernyő le van zárva. A vízhőmérsékletet mutatja; A szabadságból hátralévő napokat mutatja; a beállításokban megadott hőmérsékletet mutatja; Kérésre az egység/üzemi paraméterek beállításait, a hibakódot/védelmet mutatja.
2		Idő- és órabeállítások 20:08 az időt mutatja. Ha az idő be lett állítva.
3		A napi és heti szintű programozást jelző ikonok. Ha valamelyik be van állítva, a képernyő feloldásakor az ikon világít; Ha nincs beprogramozva időzítő, nem világít. Ha van beprogramozott időzítő, a hozzá tartozó ikon 2 Hz-es sebességgel villog, és a beállított időzítő is világít.
4		Villogással emlékezteti a kezelőt arra, hogy a víztartály karbantartási időpontja elérkezett.

Sz.	Ikon	Leírás
5		Akkor világít, amikor a gép aktiválja a fertőtlenítési funkciót.
6		Lezárás: Ha a kijelző le van zárva, az ikon világít. Ha a képernyő nincs lezárva, az ikon nem világít.
7		EVU: A napkollektor jelének érzékelésekor az ikon világít, a rendszer a maximumra állítja a hőmérséklet-alapértéket és a gép gyorsabban állít elő meleg vizet.
8		E-heat: Akkor világít, ha az elektromos fűtőelem működik, máskülönben nem világít. MEGJEGYZÉS: Ha nem állnak fenn a funkció aktiválásához szükséges feltételek, az adott parancshoz tartozó ikon rövid időre kigyullad, majd kialszik.
9		High temp. Allarme Akkor gyullad ki, ha a hőmérséklet meghaladja az 50 °C-ot, máskülönben nem látható.

Sz.	Ikon	Leírás
10		Error: Akkor gyullad ki, ha az egységen hiba lép fel/vagy bekapcsol egy védelmi funkció.
11		VACATION MODE: Szabadságos módban a vízhőmérséklet alapértéke 15 °C. A rendszer alacsonyan tartja a víz hőmérsékletét a tartályban, előmelegíti a vizet és a fagyvédelmet biztosító csöveket, csökkentve ezzel a tartály be- és kikapcsolásainak számát.
12		HYBRID MODE: Hőszivattyú üzemmódban a fűtőellenállás és a hőszivattyú folyamatosan üzemelnek, ha a külső hőmérséklet nagyon alacsony, vagy ha a hőszivattyú hosszú ideig működött, de a hőmérséklet nem érte el a beállított értéket. Ez a gyári beállítás mód, célszerű ezt a módot beállítani COOL+DHW (hűtés + HMV) hővisszanyerési beállítás esetén.
13		E-HEAT MODE: A hőszivattyúval párhuzamos működés, a hőszivattyúhoz csatlakoztatott kültéri egység és a fűtőelem párhuzamosan működnek.
14		ECONOMY MODE: A hőszivattyús működéskor a kültéri egység a hozzá csatlakoztatott hőszivattyúval a maximális hőmérsékletre melegíti a vizet, mielőtt bekapcsolna a kiegészítő fűtőellenállás. A hőszivattyú és a kiegészítő fűtőellenállás nem működnek egyszerre. Tanácsos ezt az üzemmódot akkor használni, ha csak használati melegvíz előállításra van szükség, így több energiát takaríthat meg (energiatakarékosság). MEGJEGYZÉS: Az Energy-saving (energiatakarékos) móddal korlátozható az elektromos fűtőellenállás bekapcsolásainak száma a nagyobb energiamegtakarítás érdekében, de célszerű ebben a módban a COOL + DHW (hűtés + HMV előállítás) beállítást választani, mert könnyen előfordulhat, hogy befolyásolja a meleg vízzel történő fűtés módot.





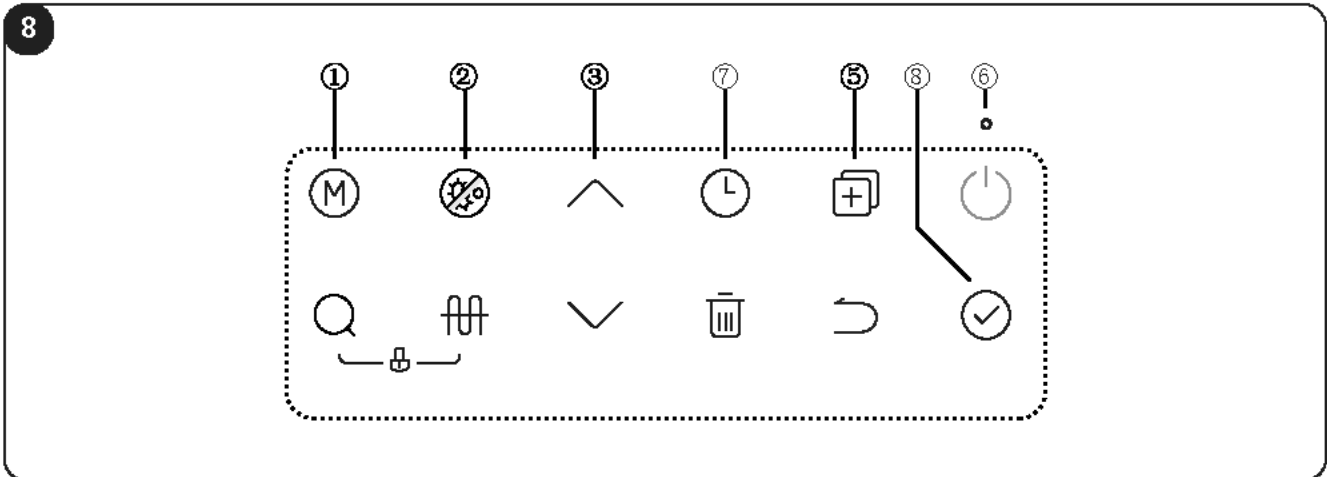

Sz.	Ikon	Leírás
15		SMART MODE: 7 napra visszamenőleg elmenti a fogyasztó melegvíz-felhasználással kapcsolatos szokásait, és ezek alapján, még a vízfogyasztási csúcsidezőszakok előtt bekapcsolja a melegvíz-előállítást. A fennmaradó időben (amikor általában nem érkezik bekapcsolási kérés a géphez), a gép készenléti (stand-by) módban van, és a melegítés ki van kapcsolva. (Tanácsos ezt az üzemmódot egy 7 napos normál kazánhasználati időszakot követően aktiválni, hogy a szokások hiányos mentése ne legyen kihatással a normál használati melegvíz-fogyasztásra.)
16		Ha a gomb nem használható, az ikon 3 mp-ig villog.
17		Az ikon akkor gyullad ki, amikor beállítja a vízhőmérsékletet.
18		Az ikon akkor gyullad ki, amikor beállítja az időt.
19		Wireless: 📶 világít, ha van vezeték nélküli kapcsolat; 📶 nem világít, ha nincs vezeték nélküli kapcsolat; és 2 Hz-es sebességgel villog, amikor a 📶 wireless (Vezeték nélküli) kapcsolat beállítása folyamatban van.
20		HEAT PUMP ICON: Ez az ikon akkor világít, ha a hőszivattyú működik és meleg vizet állít elő.
21		Smart Grid IKON: Ha az SG jel érvénytelen, az ikon nem világít.







A parancsok csak akkor aktívak, ha a kijelző le van zárva.



Sz.	Ikon	Leírás
1		Nyomja meg ezt a gombot az üzemmódok váltásához a következő sorrendben: Gyári beállítású HYBRID mód -> -> Fűtőelemes mód aktiválva -> -> ECONOMY mód-> -> Smart mód-> -> Szabadságos mód (állítsa be a napok számát) -> -> HYBRID mód-> ...
2		Kattintson a gombra a kényszer fertőtlenítési mód aktiválásához: az ikon kigyullad, és az egység 70 °C-ra felmelegszik a fertőtlenítéshez. Amikor a gép fertőtlenítése befejeződött, nyomja meg ismét a gombot a funkció kikapcsolásához, az ikon kialszik.
		Ezzel a gombbal az összes beállítás törölhető . Ha van vezeték nélküli kapcsolat, tartsa lenyomva a gombot legalább 8 másodpercig a vezeték nélküli módból történő kilépéshez.
3		Növelés és csökkentés <ul style="list-style-type: none"> • Ha a kijelző fel van oldva, a gomb megnyomásakor az adott érték nő/csökken. • Ha a gombot legalább 1 másodpercig lenyomva tartja, az érték folyamatosan növekszik/csökken; • Paraméterek kérésére, a gomb megnyomásakor az eggyel fentebb lévő szintre lép, hogy ellenőrizhetők legyenek az elemek.

Sz.	Ikon	Leírás
4		Paraméterek/állapot ellenőrzési funkció <ul style="list-style-type: none"> • Tartsa lenyomva a keresés gombot 1 másodpercig a főoldalon a paraméterek ellenőrzése funkció megnyitásához. A megjelenített paraméterek léptetéséhez használja a fel és le gombokat. • A mód a fel vagy le gombok utolsó megnyomása után 30 másodperccel kikapcsol, vagy a Vissza illetve az on/off gomb megnyomásával közvetlenül is kikapcsolható; • Ez a funkció mind bekapcsolt mind kikapcsolt állapotban elérhető.
5		Engineering mód <ul style="list-style-type: none"> • A főoldalon tartsa lenyomva a másolás gombot legalább 3 másodpercig az engineering mód megnyitásához; • A fel és le gombokkal lehet kiválasztani az üzemmódokat és a paramétereket. • A művelet végén nyomja meg a megerősítés gombot a főoldalra történő visszalépéshez és a beállítások alkalmazásához. • Az előző (a csatornák kiválasztására szolgáló) oldalra történő visszalépéshez nyomja meg a Return (Vissza) gombot. • A mód a fel vagy le gombok utolsó megnyomása után 30 másodperccel kikapcsol, vagy a Vissza illetve az on/off gomb megnyomásával közvetlenül is kikapcsolható; • Az Engineering mód mind bekapcsolt mind kikapcsolt állapotban elérhető. F13 - A légkondicionálás (AC) és a használati melegvíz előállítás (DHW) közötti prioritások beállítására szolgál. A paraméter 0: A légkondicionálás élvez elsőbbséget; A paraméter 1: A használati melegvíz élvez elsőbbséget; • Alapértelmezett gyári beállításban a légkondicionálás élvez elsőbbséget.

Sz.	Ikon	Leírás
6		Be- és kikapcsoló gomb Nyomja meg a gombot a berendezés be vagy kikapcsolásához.
7a		TIMER (Napi beállítás) <ul style="list-style-type: none"> Nyomja meg a TIMER gombot a napi időzítő ikonjának „ DAY” megjelenítéséhez. Nyomja meg a megerősítés „ ” gombot a napi időzítő oldal megjelenítéséhez. A napi időzítő 6 napszakra van felosztva, amelyek mindegyikére beállítható a be- és kikapcsolási idő, az üzemmód és a vízhőmérséklet. A kívánt mód beállítása után állítsa be a vízhőmérsékletet, majd nyomja meg a megerősítés gombot a következő napszakra történő továbblépéshez. A hatodik napszak beállításainak befejezése után állítsa be a víz hőmérsékletét, nyomja meg a megerősítés gombot, és lépjen vissza a főoldalra. Ez alatt az idő alatt a Return (Vissza) „ ” gombbal lehet vissza visszalépni az előző beállításra és a főoldalra. A be- és kikapcsolási idő (on/off) beállításakor nyomja meg a törlés gombot „ ”, ekkor a beállított időzítő törlődik, és a következő jelenik meg: (-. --). Abban az esetben, ha beállított időszávok átfedik egymást és ütköznek egymással, az elsőként beállított napszak lesz érvényes, a második napszak beállítását a rendszer érvénytelennek tekinti. A napi beállítási mód mind bekapcsolt mind kikapcsolt állapotban elérhető.

Sz.	Ikon	Leírás
7b		TIMER (Heti beállítás) <ul style="list-style-type: none"> Nyomja meg a TIMER gombot a heti időzítő ikonjának „ ” megjelenítéséhez. Nyomja meg a megerősítés „ ” gombot a heti időzítő oldal megnyitásához. A heti időzítő 7 napra van felosztva, és minden napra 6 napszak állítható be (lásd az előző pontban leírtakat). A hatodik napszak beállítása után nyomja meg a megerősítés gombot a heti beállítások programozásának folytatásához. A 6. napszak vízhőmérsékletének beállítása után nyomja meg a megerősítés gombot a hét kiválasztásaihoz történő visszatéréshez. Ez alatt az idő alatt nyomja meg a vissza gombot a Return (Vissza) „ ” gombot, ha vissza kíván lépni az előző beállítási szintre vagy a főoldalra. A be- és kikapcsolási időpont (on/off) beállításakor nyomja meg a törlés „ ” gombot. Ezzel lenullázható az időpont, törölhető az üzemmód és visszaállítható a vízhőmérséklet az alapbeállítású értékre. Ekkor a kijelzőn megjelenik a (-. --). Abban az esetben, ha beállított időszávok átfedik egymást és ütköznek egymással, az elsőként beállított napszak lesz érvényes, a második napszak beállítását a rendszer érvénytelennek tekinti (Energy-saving mód, 60 °C). A heti időzítő beállításakor, a hét kiválasztási területen a „ ” gombbal kikereshető egy olyan nap programozása, amelyet alapként át kíván másolni a többi napra. Jelöljön ki egy másik napot, nyomja meg a másolás gombot, majd a megerősítés gomb megnyomása után a mintaként kiválasztott nap beállításai átmásolhatók a kijelölt napra. A heti időzítő beállítási mód mind bekapcsolt mind kikapcsolt állapotban elérhető.
8		MEGERŐSÍTÉS Nyomja meg a paraméterbeállítások megerősítéséhez.

6.1. - BILLENTYŰKOMBINÁCIÓK

Néhány billentyűkombináció további funkciók elérését teszi lehetővé.

A dátum és idő beállítása:

- A főoldalon tartsa lenyomva a **TIMER gombot legalább 3 másodpercig** a dátumbeállítás megnyitásához.
- A FEL/LE gombok segítségével állítsa be a dátumot.
- Nyomja meg a megerősítés gombot az óra megnyitásához.
- A fel/le gombok megnyomásával tudja az óra beállítást módosítani. A gomb hosszú lenyomásakor az érték gyorsan növekszik vagy csökken.
- Az óra beállítása után nyomja meg a megerősítés gombot a főoldalra történő visszatéréshez és a dátum- és az időbeállítások befejezéséhez.
- A fel/le gomb utolsó megnyomása után 30 másodperccel a rendszer magától kilép a beállításból, vagy a dátum- és időbeállítás a RETURN (vissza) illetve az ON/OFF gomb megnyomásával közvetlenül is bezárható.
- A beállítás mind bekapcsolt mind kikapcsolt állapotban elvégezhető.

Vezeték nélküli funkció:

- A főoldalon tartsa lenyomva az **ON/OFF gombot legalább 3 másodpercig** a wireless (vezeték nélküli) mód megnyitásához.
- Nyissa meg az **OS COMFORT** alkalmazást, válassza ki a megfelelő termék kategóriát és végezze el a beállítást az alkalmazást követve. A párosítás végén a wireless (vezeték nélküli) mód ikonja világít.
- A vezeték nélküli csatlakoztatásra 8 perc áll rendelkezésre. Ha a párosítás nem ment sikeresen végbe ez alatt a 8 perc alatt, a wireless ikon kialszik. Szükség esetén próbálja meg ismét elvégezni a párosítást a korábban felsorolt műveletek elvégzésével.
- A wireless (vezeték nélküli) funkció visszaállításához tartsa lenyomva a törlés gombot 8 másodperc hosszan.
- A beállítás mind bekapcsolt mind kikapcsolt állapotban elvégezhető.

Gyerekszár funkció:

- A gyerekszár funkció aktiválásához nyomja le **egyszerre 2 másodperc hosszan** a főoldalon látható „Q” és „fff” gombokat.
- A feloldáshoz nyomja le **egyszerre 2 másodperc hosszan** a „Q” és „fff” gombokat.
- Lezárt állapotban a megjelenített vízhőmérséklet mellett egy ikon látható.

Az elsőbbséget élvező program kiválasztása:

- Tartsa lenyomva a „+” gombot 3 másodperc hosszan a főoldalon az Engineering mód kiválasztásához, majd válassza ki az **F13-as** csatomát a fel/le gombok segítségével.
- Állítson be az **F13-as** csatomára „0”-t a fel/le gombok segítségével, ha azt szeretné, hogy a *léghkondicionálás* élvezzen elsőbbséget, majd erősítse meg a beállítást a „☑” megerősítés gombbal.
- Állítson be az **F13-as** csatomára „1”-et a fel/le gombok segítségével, ha azt szeretné, hogy a *használati melegvíz-előállítás* élvezzen elsőbbséget, majd erősítse meg a beállítást a „☑” megerősítés gombbal.

6.2. - PRIORITÁST ÉLVEZŐ PROGRAM



Ha a fűtőelem mindig bekapcsol a víz felmelegítéséhez, mert a léghkondicionálás (AC) élvez elsőbbséget, az energiafogyasztás megnő. Azokban a hónapokban amikor a helyiségek fűtése/hűtése kevésbé fontos, érdemes a használati melegvíz-előállítást (DHW) beállítani elsődleges funkcióként.



Ha a DHW (HMV) funkció van elsődlegesként beállítva, előfordulhat, hogy a léghkondicionálás megszakítása miatt a komfortérzet csökken. Azokban a hónapokban, amikor a helyiségek fűtése/hűtése a fontosabb, érdemes a léghkondicionálást (AC) beállítani elsődlegesként.

Ha több beltéri egység van egy kültéri egységhez csatlakoztatva, a felhasználónak lehetősége van arra, hogy a kezelőfelületen beállítsa, melyik funkció (használati melegvíz (DHW) vagy a léghkondicionálás (AC)) élvezzen elsőbbséget (lásd az előző pontot).

Ez a kültéri egység működését is meghatározza azokra az esetekre, ha a különböző egységektől eltérő kérések érkeznek:

- Ha a HMV (DHW) funkció élvez elsőbbséget, a kültéri egység dönthet úgy, hogy csak a HMV igényt teljesíti, és a légkondicionálást (AC) várakoztatja. Ebben az esetben a HMV (DHW) igény teljesítésekor a kültéri egység továbbléphet a légkondicionálásra (AC).
- Ha a légkondicionálás (AC) élvez elsőbbséget, a kültéri egység dönthet úgy, hogy csak a légkondicionálási igényt teljesíti, és ebben az esetben a hőszivattyú megkezdheti a HMV előállítását (DHW funkció). A légkondicionálási (AC) igény teljesítése után a kültéri egység továbbléphet a használati melegvíz-előállításra (DHW).

6.3. - VEZETÉK NÉLKÜLI FUNKCIÓ (WIFI)

Aktiválja a wireless (vezeték nélküli) módot a korábban bemutatott módon.



A WIFI hálózat csatlakoztatásával és az alkalmazás használatával kapcsolatosan bővebb felvilágosításért látogasson el honlapunkra www.olimpiasplendid.it a download (letöltések) területre.

6.4. - AUTOMATIKUS ÚJRAINDÍTÁS

Áramkimaradás esetén az egység menti az összes beállított paramétert. Az áramellátás visszakapcsolásakor az egység a korábbi beállításokkal kapcsol vissza.

6.5. - A KIJELEZŐ AUTOMATIKUS LEZÁRÁSA

Ha egyetlen gombot sem nyom meg 1 percig, a kijelző lezár (és kikapcsol), kivéve akkor, ha aktív hiba vagy riasztás van.

Egy tetszőleges gomb megnyomásakor a kijelző felold (és bekapcsol).

A funkció aktiválásához nyissa meg az engineering mód 35-ös csatornáját.

6.6. - AZ EGYSÉG AUTOMATIKUS VÉDELME

Az automatikus védelem bekapcsolása esetén a rendszer leáll, és elindul egy öndiagnosztika funkció. A probléma megoldása után a működés újraindul.

Az automatikus védelem bekapcsolásakor az „” ikon villog, és a vízhőmérséklet mellett megjelenik egy hibakód. Az ikon és a hibakód egészen addig láthatók, amíg a probléma meg nem oldódik.



Az automatikus védelem a levegő bemenet vagy kimenet eltömődése esetén, valamint akkor is bekapcsolhat, ha az elpárologtatón túl sok por rakódik le, vagy ha az áramellátás hibás (átlépi a 220-240V-os tartomány határait).

7. - HIBAELHÁRÍTÁS

7.1. - JAVASLATOK TÉVES HIBÁK ESETÉRE

A kompresszor nem indul el azonnal a beállítás után.

- A kompresszor elindítása előtt az egység 3 percet vár, hogy a rendszerben kiegyenlítődjön a nyomás; ez az egység automatikus védelmét ellátó logika része.

A kijelzőn megjelenített hőmérséklet az egység működése közben csökken.

- Amikor a hőmérséklet a tartály felső részén jelentősen magasabb az alsó részhez képest, a felső részen lévő víz az alsó résszel keveredik, amely folyamatosan a bemeneti csap felé áramlik, ezáltal csökkentve a felső rész hőmérsékletét.

A kijelzőn megjelenített hőmérséklet csökken, de az egység zárva marad.

- Az egység folyamatos be- és kikapcsolásainak (ON/OFF) elkerülése érdekében az egység csak akkor kapcsolja be hőtermelő egységet, amikor a tartály alsó részének a hőmérséklete a beállított vagy a maximum hőmérsékletnél legalább 6 °C-kal alacsonyabb.

A kijelzőn megjelenített hőmérséklet jelentősen csökken.

- A tartály nyomásálló kivitelű. Nagyon nagy fűtési igény esetén a meleg víz gyorsan távozik a tartály felső részéből, miközben a hideg víz gyorsan áramlik a tartály alsó része felé. Amikor a hideg víz eléri a felső hőmérséklet-érzékelőt, a megjelenített hőmérséklet jelentősen csökken.

A kijelzőn megjelenített hőmérséklet jelentősen csökken, de van még használható mennyiségű meleg víz.

- A felső vízhőmérséklet-érzékelő a felső tartály 1/4-hez van elhelyezve. Amikor a hőmérséklet gyorsan csökkenni kezd, azt jelzi, hogy a tartály még legalább 1/4-ig van.

7.2. - PROBLÉMÁK ÉS MEGOLDÁSOK

Üzemzavar	Ok és lehetséges megoldás
A kijelző nem kapcsol be/a víz hideg.	Ellenőrizze, hogy a levegő kapcsoló zárt állásban van-e/állítsa be a magas hőmérsékletet.
Nincs meleg víz.	Ellenőrizze, hogy a csaphoz tartozó cső szabad-e; ellenőrizze, hogy a csap víznyomása nem túl alacsony-e.
Víz távozik a biztonsági szelepből.	Ha csak egy kis mennyiségű víz távozik, a víz hőtágulása következtében, nem jelent problémát. Ha nagyobb mennyiségű víz távozik, ki kell cserélni a biztonsági szelepet.
A víztartály felmelegítése túl sok időt vesz igénybe.	Ha a külső hőmérséklet alacsony, az egység fűtési sebessége csökken, ez teljesen normális jelenség. Ellenőrizze, hogy a fűtőellenállás megfelelően működik-e, hogy a párhuzamos légkondicionálás + használati melegvíz-előállítás mód aktív-e, ebben a módban ugyanis a víztartály lassan melegszik fel.
Nem működik.	Kiégett a biztosíték? Ha az ok az egység védelmi funkciója (megjelenik a megfelelő védelmi funkcióhoz tartozó kód). Ha a víz hőmérséklete magas, és nem állnak fenn a feltételek az egység működésének bekapcsolásához.
A kompresszor nem működik a bekapcsolás után.	A tartályban van még használható meleg víz. A kapcsoló használata után a használati melegvíz kiadás a leállítást követő kb. 3 percen belül nem működik, mert a kompresszor a leállítást követően 3 percig nem indítható újra. A kapcsoló bekapcsolása után a melegvíz-kazán a leállást követően 3 percen belül nem működik.
A vízhőmérséklet lassan növekszik.	Mivel a tartály felső részén a vízhőmérséklet magasabb mint a középső és alsó részén, várni kell, amíg a tartályban lévő összes víz azonos hőmérsékletet nem ér el. Amikor a víz hőmérséklete a teljes tartályban megközelítőleg azonos, a vízhőmérséklet gyorsabban emelkedik.
A beépített vezérlő kijelzője azt mutatja, hogy a fűtés közben a víz hőmérséklete csökken.	Amikor a tartály felső részén a víz hőmérséklete sokkal magasabb, mint az alsó részen, természetes konvekció jön létre, a meleg és a hideg levegő összekeveredik, és a víz hőmérséklete csökken a felső részen.
A víz hőmérséklete csökken. Nincs fűtés vagy alacsony.	Annak érdekében, hogy az egység ne kapcsolgasson be és ki túl gyakran, az indítás és a vízhőmérséklet szabályozása feltételhez kötött. Amikor nem használja a vizet, a kültéri egység csak akkor kezdi meg a víz felmelegítését, amikor a visszatérő víz hőmérséklete a beállított érték alá süllyed. (A visszatérő vízhőmérséklet a vezetékes távirányítóval állítható be.)

Üzemzavar	Ok és lehetséges megoldás
A kijelző váratlan vízhőmérséklet-csökkenést jelez.	Használati melegvíz-vételezéskor hideg víz kerül a tartályba, ami a meleg vízzel keveredik, és ez a hideg és a meleg víz természetes rétegződését eredményezi a tartályban. A hideg és a meleg víz rétegződése egy természetes jelenség. Amikor a hideg víz eléri a tartály felső részére felszerelt hőmérséklet-érzékelőt, a víz hőmérséklete hirtelen csökken. Ez a víztartályban lévő meleg víz sűrű használata következtében fellépő természetes jelenség.
A rendszerjelentős vízhőmérséklet-csökkenést jelez. De még van meleg víz.	A víztartály felső részén lévő hőmérséklet-érzékelő a tartály 1/4-énél található, és a megjelenített érték az ezzel az érzékelővel mért hőmérsékletet mutatja. Ha meleg vizet használ, és a megjelenített vízhőmérséklet hirtelen csökken, a tartály még akkor is majdnem 1/5-ig van meleg vízzel. Amikor melegvíz-vétel közben a megjelenített hőmérséklet hirtelen csökken, a tartály még akkor legalább 1/5-ig van meleg vízzel.
A megjelenített és a beállított vízhőmérséklet között különbség van.	A természetes hővesztés következtében a megjelenített hőmérséklet valamivel kisebb lesz, ez természetes jelenség.
A kompresszor és a ventilátor a fűtési szakaszban leáll.	Ha a környezeti hőmérséklet alacsony, az elpárologtató befagyhat, és csökkenhet a hőcserélőképesség; ekkor bekapcsol a jégmentesítés. A kompresszor jégmentesítési funkcióba kapcsol, és a ventilátor leáll.
A folyó víz biztonsági szelepe.	Mivel a melegvíz-tartály egy zárt, nyomás alatt lévő edény, a víz hőtágulásnak van kitéve. Amikor a tartályban lévő víz nyomása meghaladja a 0,8 MPa-t, a biztonsági szelep nyit, hogy kiengedje a meleg vizet, és megvédi ezzel a tartályt a túl nagy nyomás okozta károktól vagy az esetleges felrobbanástól.
Az egység egy adott ideig melegít, de a kijelzett hőmérséklet nem változik.	Ha a fogyasztó meleg vizet használ, és ennek következtében nő a hideg víz mennyisége a tartály alsó részén, az egység a tartály alsó részében lévő vizet melegíti, ezért a tartály felső részén lévő víz hőmérséklete nem nő jelentősen.
A fertőtlenítés után mért vízhőmérséklet magasabb, mint a beállított érték.	Bizonyos időközönként szükség van a fertőtlenítésre, és ebben a szakaszban a megjelenített vízhőmérséklet és a felhasználó által beállított hőmérséklet nem egyeznek. Viszonylag sok időbe telik, amíg a víz 70 °C-ról a felhasználó által beállított értékre visszahűl. A kényszerfertőtlenítés vagy az automatikus fertőtlenítés aktiválásakor az egységre beállított hőmérséklet 70 °C (a bekapcsolás után). A fűtőkör fertőtlenítését jelző szimbólum kigyullad. Amikor a tartályban lévő víz hőmérséklete eléri a 70 °C-ot a fertőtlenítés befejezéséhez, az ikon kiálszik.

7.3. - HIBAKÓDOK

Hibakód	Hiba leírás
Eh0b	Kommunikációs hiba a tartály és az LCD panel között.
EH00	Rendellenes üzemi paraméterek a gépen.
EL01	Hibás adatátvitel a melegvíz-tartály és a kültéri egység között
PH15	Szivárgásvédelem
EC54	TP hiba
EC53	T4 hiba
EC52	T3 hiba
EH5L	T5L hiba
EH5U	T5U hiba
EH5d	Elektromos fűtőelem kikapcsolás védelem
PHdH	Száraz üzem elleni védelem
EC51	A kültéri egység üzemi paraméterei rendellenesek
PH23	Fagyvédelem
PH24	Fagyvédelem alacsony hőmérséklet esetére
EC72	CC fan (egyenáramú) ventilátor fázishiba
PC12	341 Túlmelegedés elleni védelem
PC00	IPM modul védelme
PC01	Túlfeszültség elleni védelem
PC02	Kompresszor max. hőmérséklete elleni védelem
PC03	Védelem vagy a rendszer rendellenes nyomása
PC04	Kompresszor feedback védelem
PC08	Kültéri egység áramvédelem
PC40	Elsődleges külső vezérlés kommunikációs hiba és nincs kapcsolat a hajtás chipjével
PC43	Kompresszor fázishiba elleni védelem
PC44	0 kompresszorsebesség elleni védelem
PC45	341PWM szinkron védelem
PC46	Kompresszor leállás elleni védelem
PC49	Kompresszor túláram-védelem
PC51	T2 túlmelegedés elleni védelem
PC52	T2 túl alacsony hőmérséklet elleni védelem
EC07	Kültéri egység ventilátorának leállás elleni védelme
PH9b	A víztartály túl magas hőmérséklet elleni védelme
EC55	IGBTEC56 érzékelő hiba T2b érzékelő hiba



A fenti felsorolás a leggyakrabban előforduló hibakódokat tartalmazza. Ha egy olyan hibakód jelenik meg, amely nem szerepel a fenti felsorolásban, forduljon a gyártó ügyfélszolgálatához, és adja meg a kézikönyv borítólapján feltüntetett számot.

8. - TISZTÍTÁS ÉS KARBANTARTÁS



A karbantartási és tisztítási munkálatok megkezdése előtt mindig ellenőrizze, hogy kikapcsolta-e a rendszert a távirányító segítségével, és kihúzta-e a csatlakozót a konnektorból (vagy „0” - OFF állásba állította a berendezés elé beszerelt főkapcsolót).

8.1. - KARBANTARTÁS

A következők az egység helyes karbantartásához elvégzendő műveleteket ismertetik:

- Ellenőrizze, hogy a csatlakozó megfelelően illeszkedik-e az konnektorból, és csatlakoztassa szabványosan a földelő vezetékét is;
- Néhány hideg éghajlatú területen (0 °C alatt) vagy abban az esetben, ha a rendszer hosszabb ideig áll, a víztartályt teljesen ki kell üríteni, hogy a víz ne fagyjon be a tartályba, és a fűtőelem ne sérüljön.
- A teljesítmény fenntartása érdekében tanácsos a tartály belsejét és a fűtőelemet fél évente megtisztítani.
- Hathavonta ellenőrizze az anódot, és cserélje ki, ha elhasználódott. Bővebb felvilágosításért vegye fel a kapcsolatot a forgalmazóval vagy az ügyfélszolgálatával.
- Ha a kifolyó víz mennyisége megfelelő, célszerű alacsony hőmérsékletet beállítani a hőleadás csökkentése, a lerakódások képződésének megakadályozása illetve az energiatakarékosság érdekében.

8.1.1. -A rendszer hosszabb időre történő kikapcsolása előtt

- Kösse ki az áramellátást;
- Üritse ki teljesen a tartályt és a csővezetéseket és zárja el az összes szelepet;
- Ellenőrizze rendszeresen a belső alkatrészeket.

8.1.2. -Az anód cseréje

- Kapcsolja ki az áramellátást és zárja el a víz bemeneti szelepét.
- A melegvíz-szelep kinyitásával csökkentse a nyomást a belső tartályban.
- Nyissa az ürítő szelepet és hagyja teljesen lefolyni a vizet.
- Vegye ki az anódrudat.
- Cserélje ki az anódrudat egy újra, és ellenőrizze, hogy hermetikusan zár-e.
- Nyissa ki a hideg víz bemeneti szelepét, és hagyja addig nyitva, amíg a víz ki nem folyik a kifolyó csapon, majd zárja el a kifolyó csapot.
- Kapcsolja be, és indítsa újra az egységet.



Mivel az anódrúd cseréjét felülről kell elvégezni, legalább 800 mm szabad helyet kell hagyni a rendszer fölött, hogy el lehessen végezni a rúd cseréjét.



Az anódrúd cseréjét a szervíz szakemberévé kell elvégeztetni. Ne cserélje ki az anódot, ha nem rendelkezik ehhez szükséges szakértelemmel, mert a tartály megsérülhet.

8.1.3. -A kezelőfelületet működtető elem cseréje

Szükség lehet a kezelőfelületben lévő elem cseréjére. Ennek menete a következő:

- Hajtsa ki a műanyag fedelet rögzítő csavarokat, és vegye le a fedelet.
- Távolítsa el a korábban eltávolított fedél alatt található műanyag védőburkolatot (A).
- Vegye le a műanyag védőburkolatot (A) egy csavarhúzó segítségével a „B” pontoknál alányúlva, a kezelőpanel (C) kinyitásához.
- Távolítsa el a kicserélendő elemet.
- Tegye be az új elemet az erre a célra kialakított mélyedésbe (D).
- Szerelje össze az egységet a szétszereléssel ellentétes sorrendben.

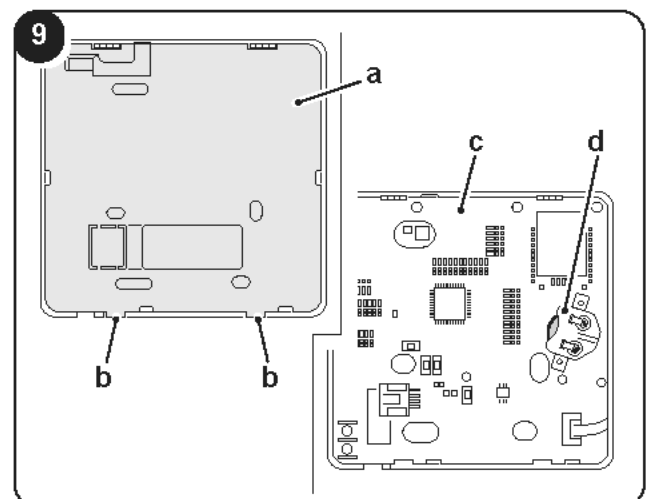

HU - 25



LENYELÉS VESZÉLYE:
A termék gombelemmel működik.



AZELEM GYERMEKEKTŐL TÁVOL TARTANDÓ; ha úgy gondolja, hogy a gyermek elemet nyelt le vagy dugott valamelyik testnyílásába, forduljon haladéktalanul orvoshoz.



Az elem lenyelése marásos sérüléseket, a lágy szövetek perforációját és esetlegesen halált okozhat.

2 órával a lenyelés után súlyos marásos sérülések alakulhatnak ki. Ha felmerül annak a gyanúja, hogy a gyermek lenyelte, vagy valamelyik testnyílásába dugta az elemet, forduljon haladéktalanul orvoshoz.



- A használt elemeket haladéktalanul távolítsa el, vigye szelektív gyűjtőhelyre, vagy gondoskodjon a helyi előírásoknak megfelelő ártalmatlanításukról, és tartsa a gyermekektől távol. A használt elemeket települési hulladékba dobni vagy elégetni **TILOS**.
- A használt elemek is okozhatnak súlyos, akár halálos sérüléseket.
- A kezeléssel kapcsolatos felvilágosításért forduljon az illetékes toxikológiai központhoz.
- Nem újratölthető elemeket tölteni tilos.
- Ne végezzen kényszer lemerítést, kényszer töltést, ne próbálja meg szétszerelni az elemet, és ne hevítse a törvényi határértéknél magasabb értékre (-20-70 C), valamint ne dobja az elemeket tűzbe. Ellenkező esetben az elemből távozó gőzök, az elemek szivárgásai vagy az elemek felrobbanása és az ennek következtében távozó vegyszerek sérüléseket okozhatnak.
- Ellenőrizze, hogy az elemek a megfelelő polaritással lettek-e behelyezve (+ és -).
- Távolítsa el haladéktalanul a hosszabb ideig nem használt berendezésekből az elemeket, és ártalmatlanítsa őket a helyi előírások szerint vagy vigye őket a kijelölt gyűjtőhelyre.



Nem dobhatók a vegyes települési hulladékba. Az elemek helyes ártalmatlanításával kapcsolatban tájékozódjon a helyi előírásokról.

A használt elemek hulladékainak kezelését jelző szimbólum alsó részén egy vegyjel látható. Ez a vegyjel arra utal, hogy az adott elem olyan nehézfémeket tartalmaz, amelyek koncentrációja meghalad egy bizonyos határértéket. Ez lehet például Pb: Ólom (>0,004%).



A használt berendezéseket és elemeket az erre kijelölt gyűjtőhelyen kell leadni újbóli felhasználás, újrahasznosítás és ártalmatlanítás céljából.

8.2. - IDŐSZAKOS KARBANTARTÁS

	Ellenőrizendő alkatrész	Előírt gyakoriság	Elvégzendő művelet
1	Levegőszűrő (bemenet/kimenet)	Havonta	Tisztítsa meg a szűrőt.
2	Anódrúd	Félévente	Cserélje ki a rudat, ha elhasználódott.
3	Belső tartály	Félévente	Tisztítsa ki a tartályt.
4	Elektromos kazán	Félévente	Tisztítsa meg az elektromos kazánt.
5	Biztonsági szelep	Évente	Fordítsa el a biztonsági szelep fejét, és győződjön meg arról, hogy a vízvezetékek szabadok.
			Ha a fej nyitásakor a víz nem folyik akadálytalanul, cserélje ki a biztonsági szelepet.

OLIMPIA SPLENDID spa
via Industriale 1/3
25060 Cellatica (BS)
www.olimpiasplendid.it
info@olimpiasplendid.it

I dati tecnici e le caratteristiche estetiche dei prodotti possono subire cambiamenti. Olimpia Splendid si riserva di modificarli in ogni momento senza preavviso.