



<ORIGINAL>

English

Deutsch

Français

Nederlands

Русский

Český

Slovenský

Magyar

Polski

Български

CITY MULTI Control System
and Mitsubishi Mr. Slim Air Conditioners

MA Remote Controller PAR-33MAAG

Instruction Book



Prior to use, thoroughly read the instructions in this manual to use the product correctly.
Retain for future reference.

Make sure that this CD-ROM and the Installation Manual are passed on to any future users.
To ensure safety and proper operation of the remote controller, the remote controller should
only be installed by qualified personnel.

Product features

Feature 1

Large, easy-to-see display

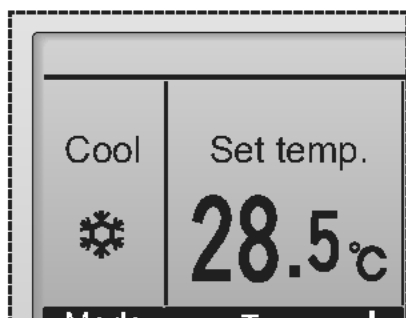

Full-dot LCD display with large characters for easy viewing

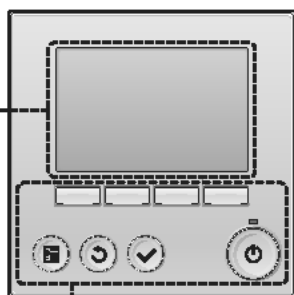

Feature 2

Simple button arrangement

Feature 3

Large, easy-to-press buttons

Buttons are arranged according to usage to allow for intuitive navigation.

Frequently used buttons are larger than other buttons to prevent unintended pressing of other buttons.





Contents

Safety precautions	4
Names and functions of controller components	6
Controller interface	6
Display	8
Read before operating the controller	10
Menu structure	10
Icon explanations	11
Basic operations	12
Power ON/OFF	12
Operation mode, temperature, and fan speed settings	14
Navigating through the menu	18
Main menu list	18
Restrictions for the sub remote controller	19
Navigating through the Main menu	20
Controller operation-Function settings	22
Vane•Louver•Vent. (Lossnay)	22
High power	24
Clock	25
Timer (On/Off timer)	26
Timer (Auto-Off timer)	28
Weekly timer	30
OU silent mode	32
Restriction	34
Energy saving	38
Night setback	43
Manual vane angle	45
Main display	48
Contrast	49
Language selection	50
Daylight saving time	52
Function setting (CITY MULTI)	54
Maintenance	56
Filter information	56
Troubleshooting	58
Error information	58
No occupancy Auto-OFF	60
Specifications	61
Controller specifications	61
Function list (as of February 1, 2017)	62
List of functions that can/cannot be used in combination	63

Safety precautions

- Thoroughly read the following safety precautions before using the unit.
- Observe these precautions carefully to ensure safety.

 WARNING	Indicates a risk of death or serious injury.
 CAUTION	Indicates a risk of serious injury or structural damage.

- After reading this manual, pass it on to the end user to retain for future reference.
- Keep this manual for future reference and refer to it as necessary. This manual should be made available to those who repair or relocate the controller. Make sure that the manual is passed on to any future users.

General precautions

WARNING

Do not install the unit in a place where large amounts of oil, steam, organic solvents, or corrosive gases, such as sulfuric gas, are present or where acidic/alkaline solutions or sprays are used frequently. These substances can compromise the performance of the unit or cause certain components of the unit to corrode, which can result in electric shock, malfunctions, smoke, or fire.

To reduce the risk of shorting, current leakage, electric shock, malfunctions, smoke, or fire, do not wash the controller with water or any other liquid.

To reduce the risk of electric shock, malfunctions, smoke or fire, do not operate the switches/buttons or touch other electrical parts with wet hands.

When disinfecting the unit using alcohol, ventilate the room adequately. The fumes of the alcohol around the unit may cause a fire or explosion when the unit is turned on.

To reduce the risk of injury or electric shock, before spraying a chemical around the controller, stop the operation and cover the controller.

To reduce the risk of injury or electric shock, stop the operation and switch off the power supply before cleaning, maintaining, or inspecting the controller.

If any abnormality (e.g., burning smell) is noticed, stop the operation, turn off the power switch, and consult your dealer. Continued use of the product may result in electric shock, malfunctions, or fire.

Properly install all required covers to keep moisture and dust out of the controller. Dust accumulation and water can cause electric shock, smoke, or fire.

CAUTION

To reduce the risk of fire or explosion, do not place flammable materials or use flammable sprays around the controller.

To reduce the risk of damage to the controller, do not directly spray insecticide or other flammable sprays on the controller.

To reduce the risk of environmental pollution, consult an authorized agency for proper disposal of remote controller.

To reduce the risk of electric shock or malfunctions, do not touch the touch panel, switches, or buttons with a pointy or sharp object.

To reduce the risk of injury and electric shock, avoid contact with sharp edges of certain parts.

To reduce the risk of injury, wear protective gear when working on the controller.

To avoid injury from broken glass, do not apply excessive force on the glass parts.

Precautions for moving or repairing the controller

WARNING

The controller should be repaired or moved only by qualified personnel. Do not disassemble or modify the controller.
Improper installation or repair may cause injury, electric shock, or fire.

CAUTION

To reduce the risk of shorting, electric shock, fire, or malfunction, do not touch the circuit board with tools or with your hands, and do not allow dust to accumulate on the circuit board.

Additional precautions

To avoid damage to the controller, use appropriate tools to install, inspect, or repair the controller.

To avoid discoloration, do not use benzene, thinner, or chemical rag to clean the controller. To clean the controller, wipe with a soft cloth soaked in water with mild detergent, wipe off the detergent with a wet cloth, and wipe off water with a dry cloth.

This controller is designed for exclusive use with the Building Management System by Mitsubishi Electric. The use of this controller for with other systems or for other purposes may cause malfunctions.

To avoid damage to the controller, provide protection against static electricity.

This appliance is not intended for use by persons (including children) with reduced physical, sensory or mental capabilities, or lack of experience and knowledge, unless they have been given supervision or instruction concerning use of the appliance by a person responsible for their safety.
Children should be supervised to ensure that they do not play with the appliance.

This appliance is intended to be used by expert or trained users in shops, in light industry and on farms, or for commercial use by lay persons.

If the supply cord is damaged, it must be replaced by the manufacturer, its service agent or similarly qualified persons in order to avoid a hazard.

Names and functions of controller components

Controller interface

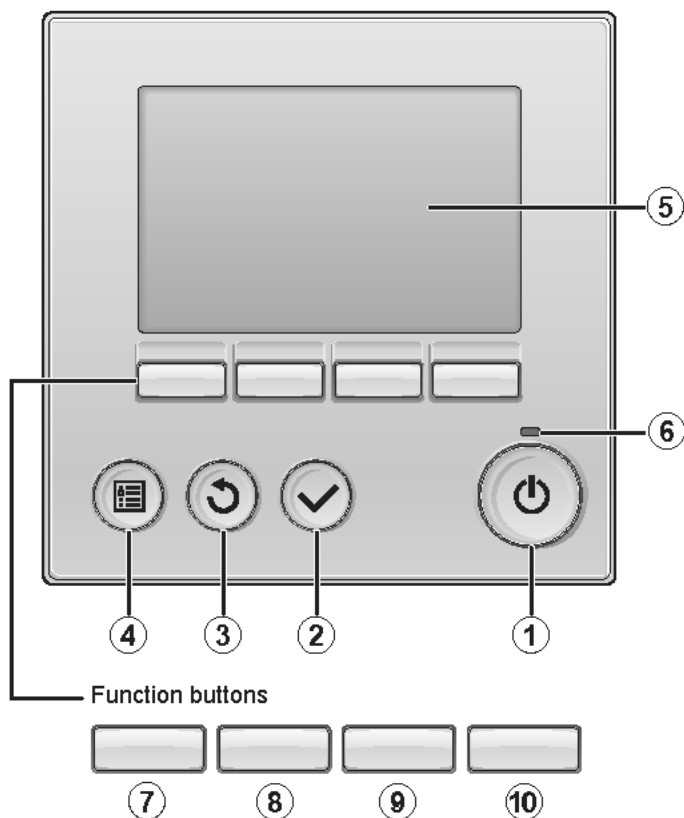

① **ON/OFF** button

Press to turn ON/OFF the indoor unit.

② **SELECT** button

Press to save the setting.

③ **RETURN** button

Press to return to the previous screen.

④ **MENU** button

Page 20

Press to bring up the Main menu.

⑤ **Backlit LCD**

Operation settings will appear. When the backlight is off, pressing any button turns the backlight on and it will stay lit for a certain period of time depending on the screen.

When the backlight is off, pressing any button turns the backlight on and does not perform its function. (except for the **ON/OFF** button)

⑥ **ON/OFF lamp**

This lamp lights up in green while the unit is in operation. It blinks while the remote controller is starting up or when there is an error.

The functions of the function buttons change depending on the screen. Refer to the button function guide that appears at the bottom of the LCD for the functions they serve on a given screen.

When the system is centrally controlled, the button function guide that corresponds to the locked button will not appear.

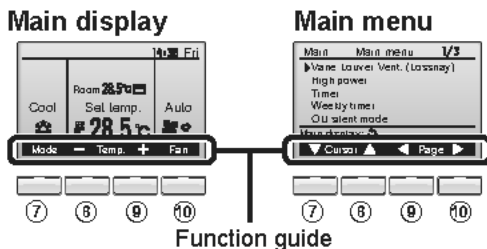

⑦ **Function button F1**

Main display: Press to change the operation mode.

Main menu: Press to move the cursor down.

⑧ **Function button F2**

Main display: Press to decrease temperature.

Main menu: Press to move the cursor up.

⑨ **Function button F3**

Main display: Press to increase temperature.

Main menu: Press to go to the previous page.

⑩ **Function button F4**

Main display: Press to change the fan speed.

Main menu: Press to go to the next page.

Names and functions of controller components

Display

The main display can be displayed in two different modes: "Full" and "Basic." The factory setting is "Full." To switch to the "Basic" mode, change the setting on the Main display setting. (Refer to page 48.)

Full mode

* All icons are displayed for explanation.

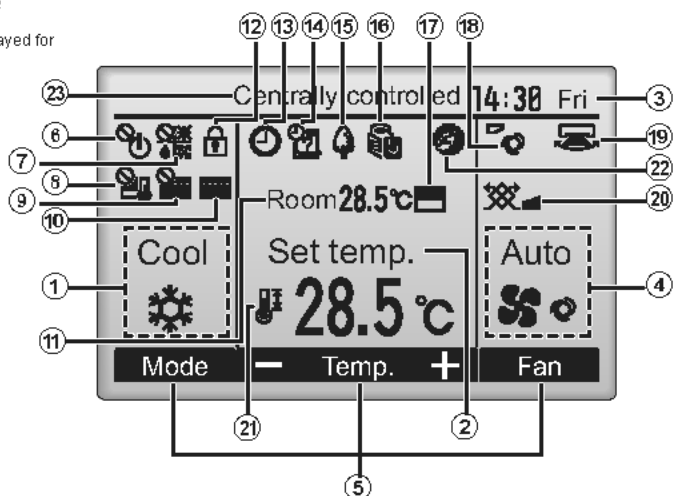

Basic mode

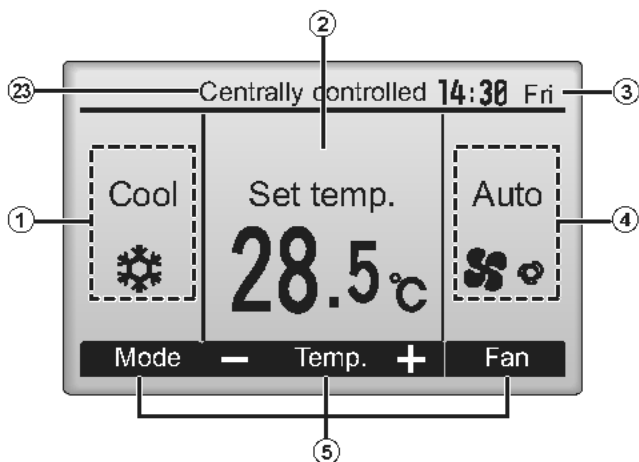

① Operation mode Page 14

Indoor unit operation mode appears here.

② Preset temperature Page 15

Preset temperature appears here.

③ Clock (See the Installation Manual.)

Current time appears here.

④ Fan speed Page 16

Fan speed setting appears here.

⑤ Button function guide

Functions of the corresponding buttons appear here.



Appears when the ON/OFF operation is centrally controlled.



Appears when the operation mode is centrally controlled.



Appears when the preset temperature is centrally controlled.



Appears when the filter reset function is centrally controlled.



Page 56

Indicates when filter needs maintenance.

⑪ Room temperature (See the Installation Manual.)

Current room temperature appears here.



Page 36

Appears when the buttons are locked.

Most settings (except ON/OFF, mode, fan speed, temperature) can be made from the Main menu. (Refer to page 20.)

⑬ Page 26, 28, 43

Appears when the On/Off timer (Page 26), Night setback (Page 43), or Auto-off timer (Page 28) function is enabled.

 appears when the timer is disabled by the centralized control system.

⑭ Page 30

Appears when the Weekly timer is enabled.

⑮ Page 41

Appears while the units are operated in the energy-save mode. (Will not appear on some models of indoor units)

⑯ Page 32

Appears while the outdoor units are operated in the silent mode.



Appears when the built-in thermistor on the remote controller is activated to monitor the room temperature (⑪).

 appears when the thermistor on the indoor unit is activated to monitor the room temperature.

⑰ Page 22

Indicates the vane setting.

⑱ Page 23

Indicates the louver setting.

⑳ Page 23

Indicates the ventilation setting.

㉑ Page 34

Appears when the preset temperature range is restricted.



Appears when an energy-saving operation is performed using a "3D i-See sensor" function.

㉒ Centrally controlled

Appears for a certain period of time when a centrally-controlled item is operated.

Read before operating the controller

Menu structure

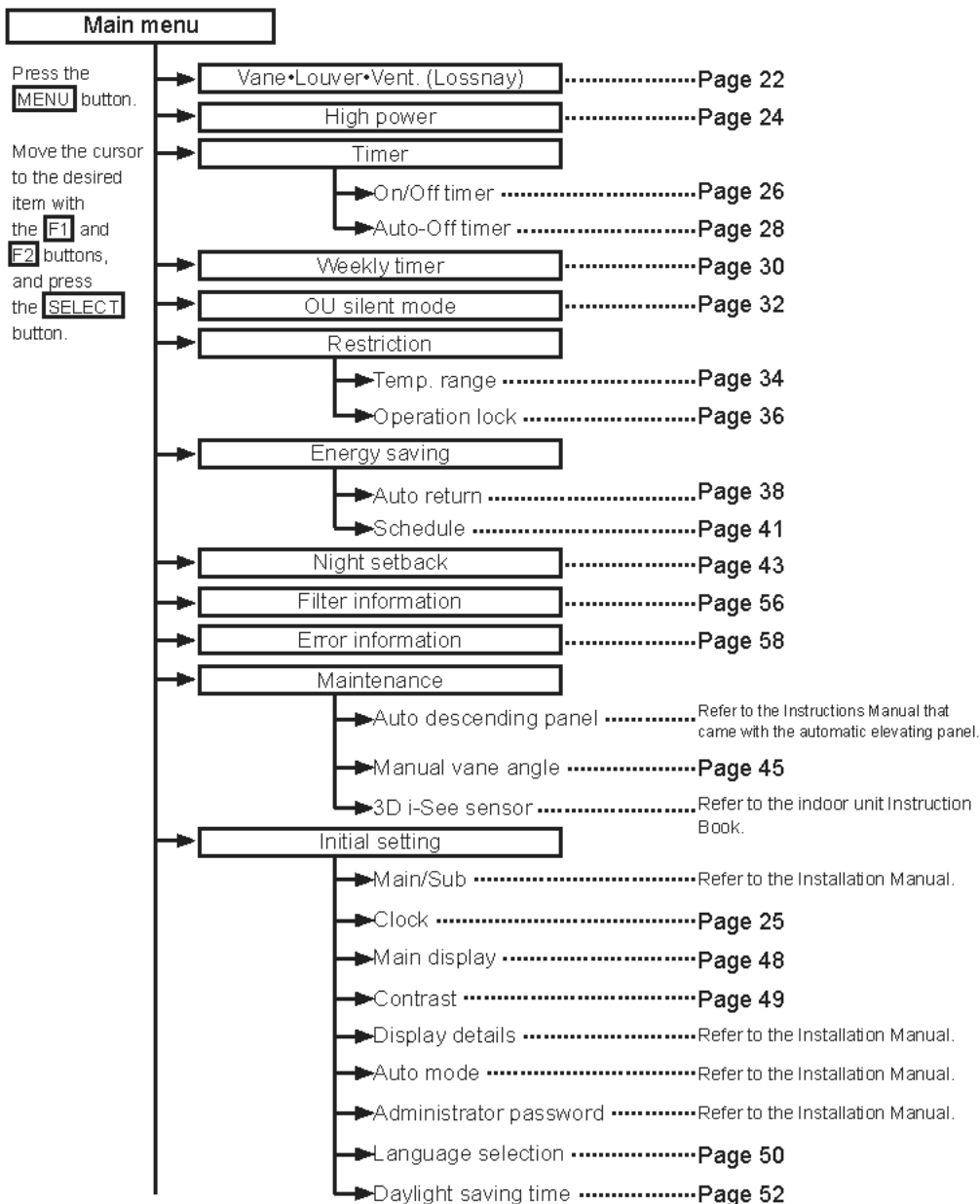

Service	
→ Test run	Refer to the indoor unit Installation Manual.
→ Input maintenance info.	Refer to the indoor unit Installation Manual.
→ Function setting (Mr. Slim)	Refer to the Installation Manual.
→ Function setting (CITY MULTI)	Refer to page 54.
→ Lossnay (CITY MULTI only)	Refer to the Installation Manual.
→ Check	Refer to the indoor unit Installation Manual.
→ Self check	Refer to the Installation Manual.
→ Maintenance password	Refer to the Installation Manual.
→ Remote controller check	Refer to the Installation Manual.

Not all functions are available on all models of indoor units.







Icon explanations

Controller operation

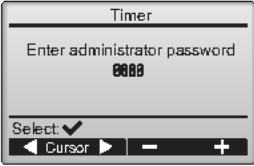
Timer



The table below summarizes the square icons used in this manual.

	<p>The administrator or maintenance user password must be entered on the password input screen to change settings. There is no settings that can skip this process.</p>  <p>F1 : Press to move the cursor left. F2 : Press to move the cursor right. F3 : Press to decrease the value by 1. F4 : Press to increase the value by 1.</p> <p>* Changes cannot be made unless the correct password is entered.</p>	 <p>Indicates settings that can be made only from the main remote controller.</p>
	<p>Indicates settings that can be changed only while the units are in operation.</p>	 <p>Indicates settings that can be changed only while the units are not in operation.</p>
	<p>Indicates settings that can be changed only while the units are operated in the Cool, Heat, or Auto mode.</p>	 <p>Indicates functions that are not available when the buttons are locked or the system is centrally controlled.</p>

Basic operations

Power ON/OFF



Button operation

ON



Press the **ON/OFF** button.

The ON/OFF lamp will light up in green, and the operation will start.

OFF



Press the **ON/OFF** button again.

The ON/OFF lamp will come off, and the operation will stop.

Operation status memory

	Remote controller setting
Operation mode	Operation mode before the power was turned off
Preset temperature	Preset temperature before the power was turned off
Fan speed	Fan speed before the power was turned off

Settable preset temperature range

Operation mode	Preset temperature range
Cool/Dry	19 ~ 30 °C (67 ~ 87 °F)
Heat	17 ~ 28 °C (63 ~ 83 °F)
Auto (Single set point)	19 ~ 28 °C (67 ~ 83 °F)
Auto (Dual set points)	[Cool] Preset temperature range for the Cool mode [Heat] Preset temperature range for the Heat mode
Fan/Ventilation	Not settable

The settable temperature range varies with the model of indoor units.

Basic operations

Operation mode, temperature, and fan speed settings



Button operation

Operation mode

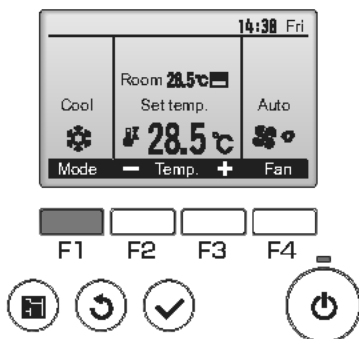

Press the **[F1]** button to go through the operation modes in the order of "Cool, Dry, Fan, Auto, and Heat." Select the desired operation mode.

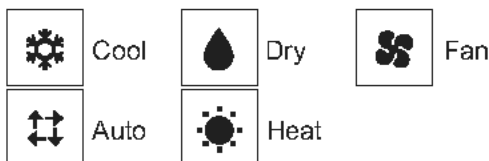

• Operation modes that are not available to the connected indoor unit models will not appear on the display.

What the blinking mode icon means

The mode icon will blink when other indoor units in the same refrigerant system (connected to the same outdoor unit) are already operated in a different mode. In this case, the rest of the unit in the same group can only be operated in the same mode.

<Auto (dual set point) mode>

When the operation mode is set to the Auto (dual set point) mode, two preset temperatures (one each for cooling and heating) can be set. Depending on the room temperature, indoor unit will automatically operate in either the Cool or Heat mode and keep the room temperature within the preset range.

The graph below shows the operation pattern of indoor unit operated in the Auto (dual set point) mode.

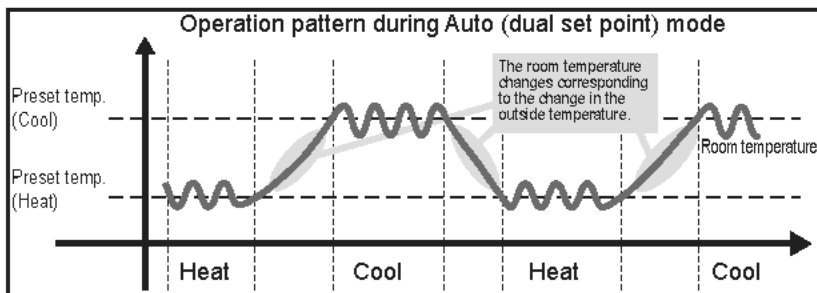

Preset temperature

<Cool, Dry, Heat, and Auto (single set point)>

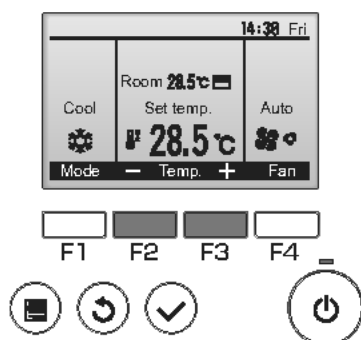

Press the **F2** button to decrease the preset temperature, and press the **F3** button to increase.

- Refer to the table on page 13 for the settable temperature range for different operation modes.
- Preset temperature range cannot be set for Fan/Ventilation operation.
- Preset temperature will be displayed either in Centigrade in 0.5- or 1-degree increments, or in Fahrenheit, depending on the indoor unit model and the display mode setting on the remote controller.

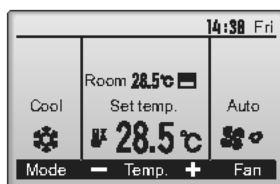

Example display
(Centigrade in 0.5-degree increments)

<Auto (dual set point) mode>

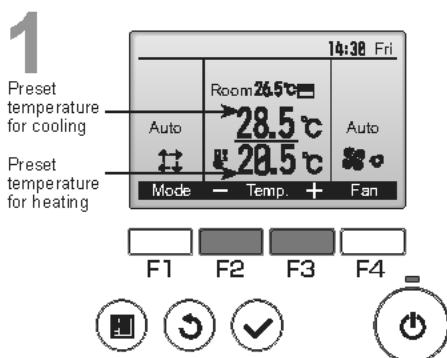

The current preset temperatures will appear. Press the **F2** or **F3** button to display the Settings screen.

Basic operations

2

Preset temperature for cooling

Preset temperature for heating

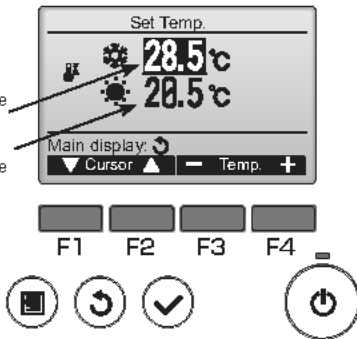

Press the **[F1]** or **[F2]** button to move the cursor to the desired temperature setting (cooling or heating).

Press the **[F3]** button to decrease the selected temperature, and **[F4]** to increase.

- Refer to the table on page 13 for the settable temperature range for different operation modes.
- The preset temperature settings for cooling and heating in the Auto (dual set point) mode are also used by the Cool/Dry and Heat modes.
- The preset temperatures for cooling and heating in the Auto (dual set point) mode must meet the conditions below:
 - Preset cooling temperature is higher than preset heating temperature.
 - The minimum temperature difference requirement between cooling and heating preset temperatures (varies with the models of indoor units connected) is met.
 - If preset temperatures are set in a way that does not meet the minimum temperature difference requirement, both preset temperatures will automatically be changed within the allowable setting ranges.

Navigating through the screens

- To return to the Main display **[RETURN]** button

Fan speed

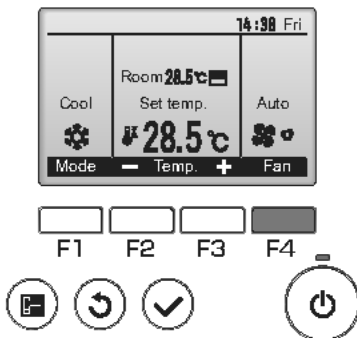

Press the **[F4]** button to go through the fan speeds in the following order.

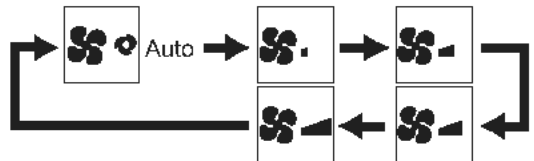

- The available fan speeds depend on the models of connected indoor units.



Navigating through the menu

Main menu list

Setting and display items		Setting details	Reference page
Vane/Louver/Vent. (Lossnay)		<p>Use to set the vane angle.</p> <ul style="list-style-type: none"> •Select a desired vane setting from five different settings. <p>Use to turn ON/OFF the louver.</p> <ul style="list-style-type: none"> •Select a desired setting from "ON" and "OFF." <p>Use to set the amount of ventilation.</p> <ul style="list-style-type: none"> •Select a desired setting from "Off," "Low," and "High." 	22
High power		<p>Use to reach the comfortable room temperature quickly.</p> <ul style="list-style-type: none"> •Units can be operated in the High-power mode for up to 30 minutes. 	24
Timer	On/Off timer	<p>Use to set the operation On/Off times.</p> <ul style="list-style-type: none"> •Time can be set in 5-minute increments. * Clock setting is required. 	26
	Auto-Off timer	<p>Use to set the Auto-Off time.</p> <ul style="list-style-type: none"> •Time can be set to a value from 30 to 240 in 10-minute increments. 	28
Weekly timer		<p>Use to set the weekly operation On/Off times.</p> <ul style="list-style-type: none"> •Up to eight operation patterns can be set for each day. * Clock setting is required. * Not valid when the On/Off timer is enabled. * 1°C increments 	30
OU silent mode		<p>Use to set the time periods in which priority is given to quiet operation of outdoor units over temperature control. Set the Start/Stop times for each day of the week.</p> <ul style="list-style-type: none"> •Select the desired silent level from "Normal," "Middle," and "Quiet." * Clock setting is required. 	32
Restriction	Temp. range	<p>Use to restrict the preset temperature range.</p> <ul style="list-style-type: none"> •Different temperature ranges can be set for different operation modes. * 1°C increments 	34
	Operation lock	<p>Use to lock selected functions.</p> <ul style="list-style-type: none"> •The locked functions cannot be operated. 	36
Energy saving	Auto return	<p>Use to get the units to operate at the preset temperature after performing energy-save operation for a specified time period.</p> <ul style="list-style-type: none"> •Time can be set to a value from 30 and 120 in 10-minute increments. * This function will not be valid when the preset temperature ranges are restricted. * 1°C increments 	38
	Schedule	<p>Set the start/stop times to operate the units in the energy-save mode for each day of the week, and set the energy-saving rate.</p> <ul style="list-style-type: none"> •Up to four energy-save operation patterns can be set for each day. •Time can be set in 5-minute increments. •Energy-saving rate can be set to a value from 0% and 50 to 90% in 10% increments. * Clock setting is required. 	41

Setting and display items		Setting details	Reference page
Night setback		Use to make Night setback settings. •Select "Yes" to enable the setting, and "No" to disable the setting. The temperature range and the start/stop times can be set. * Clock setting is required. * 1°C increments	43
Filter information		Use to check the filter status. •The filter sign can be reset.	56
Error information		Use to check error information when an error occurs. •Error code, error source, refrigerant address, unit model, manufacturing number, contact information (dealer's phone number) can be displayed. * The unit model, manufacturing number, and contact information need to be registered in advance to be displayed.	58
Maintenance	Manual vane angle	Use to set the vane angle for each vane to a fixed position.	45
Initial setting	Clock	Use to set the current time.	25
	Main display	Use to switch between "Full" and "Basic" modes for the Main display. •The default setting is "Full."	48
	Contrast	Use to adjust screen contrast.	49
	Language selection	Use to select the desired language.	50
	Daylight saving time	Sets the daylight saving time.	52
Service	Function setting (CITY MULTI)	Use to make settings for indoor unit's functions.	54

Restrictions for the sub remote controller

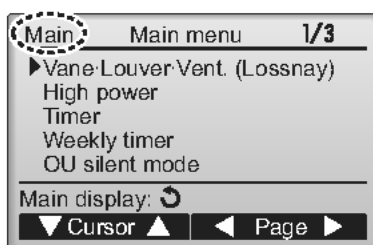

The following settings cannot be made from the sub remote controller. Make these settings from the main remote controller. "Main" is displayed in the title of the Main menu on the main remote controller.

- Timer
(On/Off timer, Auto-Off timer)
- Weekly timer
- OU silent mode
- Energy saving
(Auto return, Schedule)
- Night setback
- Maintenance
(Manual vane angle)

Navigating through the menu

Navigating through the Main menu

Button operation

Accessing the Main menu

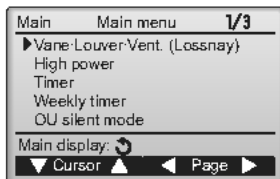

Press the **MENU** button.

The Main menu will appear.

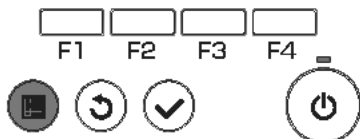

Item selection

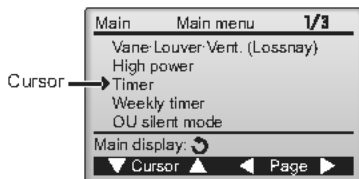

Press **F1** to move the cursor down.

Press **F2** to move the cursor up.

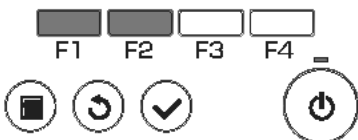

Navigating through the pages



Press **F3** to go to the previous page.

Press **F4** to go to the next page.

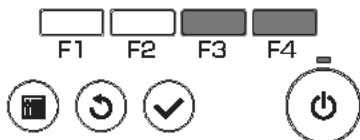

Saving the settings

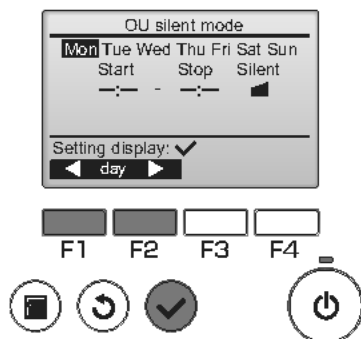

Select the desired item, and press the **SELECT** button.

The screen to set the selected item will appear.

Exiting the Main menu screen

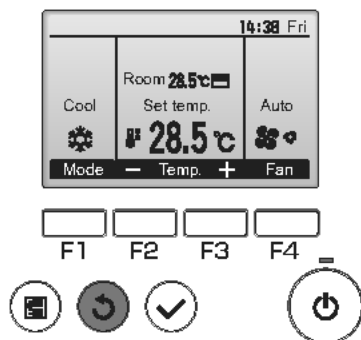

Press the **RETURN** button to exit the Main menu and return to the Main display.

If no buttons are touched for 10 minutes, the screen will automatically return to the Main display. Any settings that have not been saved will be lost.

Display of unsupported functions

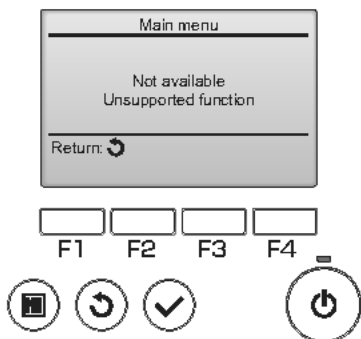

The message at left will appear if the user selects a function not supported by the corresponding indoor unit model.

Controller operation-Function settings

Vane·Louver·Vent. (Lossnay)

ON

Button operation

Accessing the menu

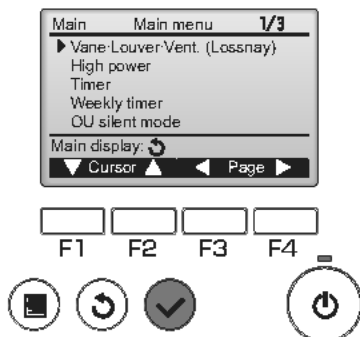

Select "Vane·Louver·Vent. (Lossnay)" from the Main menu (refer to page 20), and press the **SELECT** button.

Vane setting

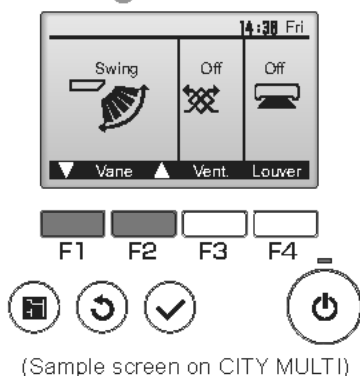

Press the **F1** or **F2** button to go through the vane setting options: "Auto," "Step 1," "Step 2," "Step 3," "Step 4," "Step 5," and "Swing." Select the desired setting.

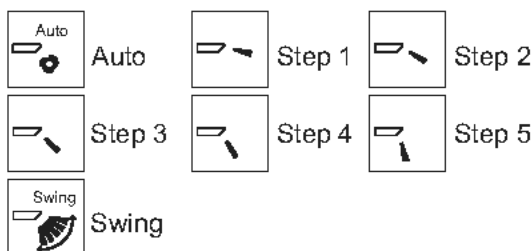

Select "Swing" to move the vanes up and down automatically.

When set to "Step 1" through "Step 5", the vane will be fixed at the selected angle.

- **1h** under the vane setting icon
This icon will appear when the vane is set to "Step 5" and the fan operates at low speed during cooling or dry operation (depends on the model).
The icon will go off in an hour, and the vane setting will automatically change.

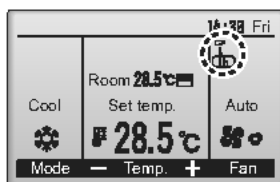

Louver setting

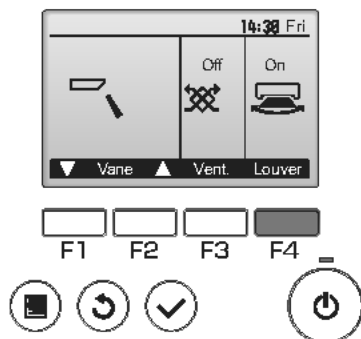

(Sample screen on CITY MULTI)

Press the **F4** button to turn the louver swing ON and OFF.



Ventilation setting

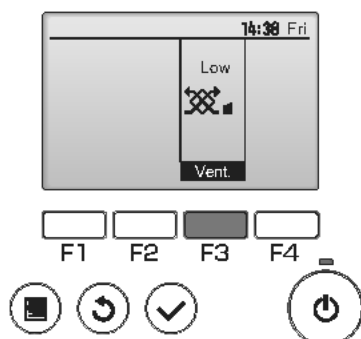

(Sample screen on Mr. Slim)

Press the **F3** button to go through the ventilation setting options in the order of "Off," "Low," and "High."

* Settable only when LOSSNAY unit is connected.

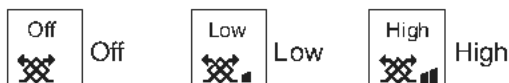

• The fan on some models of indoor units may be interlocked with certain models of ventilation units.

Returning to the Main menu

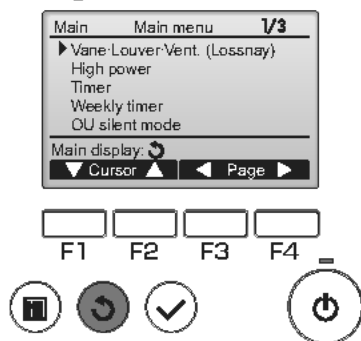

Press the **RETURN** button to go back to the Main menu.

Controller operation-Function settings

High power



Function description

High-power operation function allows the units to operate at higher-than-normal capacity so that the room air can be conditioned to an optimum temperature quickly. This operation will last for up to 30 minutes, and the unit will return to the normal operation mode at the end of the 30 minutes or when the room temperature reaches the preset temperature, whichever is earlier. The units will return to the normal operation when the operation mode or fan speed is changed.

Button operation

1

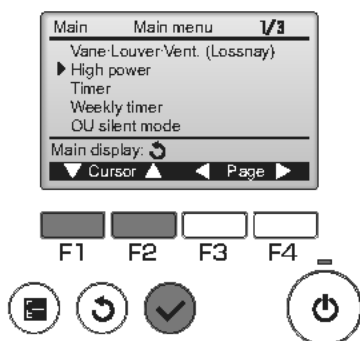

Select "High power" from the Main menu during Cooling, Heating, or Auto operation (refer to page 20), and press the **SELECT** button.

"High power" function is available only on the models that support the function.

2

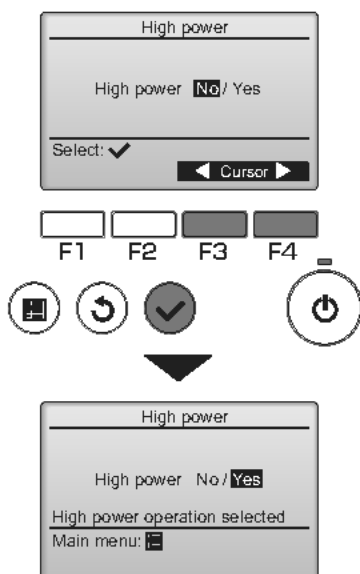

Move the cursor to "Yes" with the **F3** or **F4** button, and press the **SELECT** button.

A confirmation screen will appear.

Navigating through the screens

- To go back to the Main menu **MENU** button
- To return to the previous screen **RETURN** button

Button operation

1

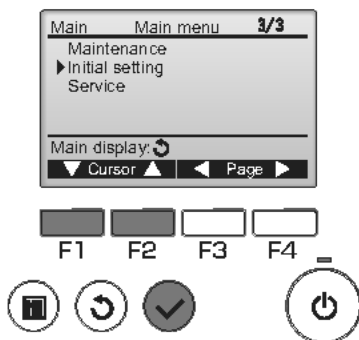

Select "Initial setting" from the Main menu (refer to page 20), and press the **SELECT** button.

Clock setting is required before making the following settings.

- On/Off timer
- Weekly timer
- OU silent mode
- Energy saving
- Night setback

If a given system has no system controllers, the clock time will not automatically be corrected. In this case, periodically correct the clock time.

2

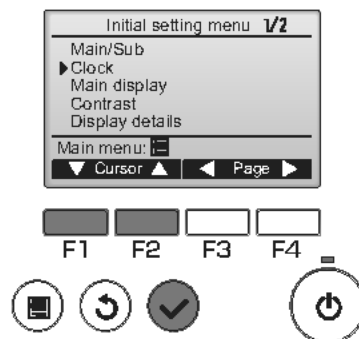

Move the cursor to the "Clock" with the **F1** or **F2** button, and press the **SELECT** button.

3

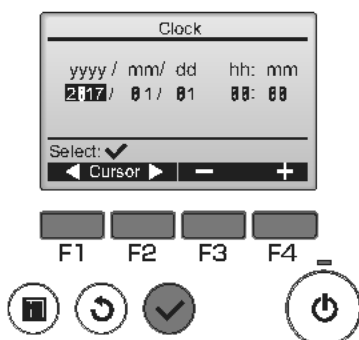

Move the cursor to the desired item with the **F1** or **F2** button out of year, month, date, hour, or minute.

Increase or decrease the value for the selected item with the **F3** or **F4** button, and press the **SELECT** button.

A confirmation screen will appear.

Navigating through the screens

- To go back to the Main menu **MENU** button
- To return to the previous screen **RETURN** button

Controller operation-Function settings

Timer (On/Off timer)

Main

P

Button operation

1

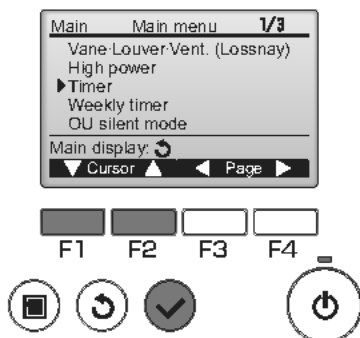

Select "Timer" from the Main menu (refer to page 20), and press the **SELECT** button.

The On/Off timer will not work in the following cases:

when On/Off timer is disabled, during an error, during check (in the service menu), during test run, during remote controller diagnosis, when the clock is not set, during Function setting, when the system is centrally controlled (when On/Off operation or Timer operation from local remote controller is prohibited).

2

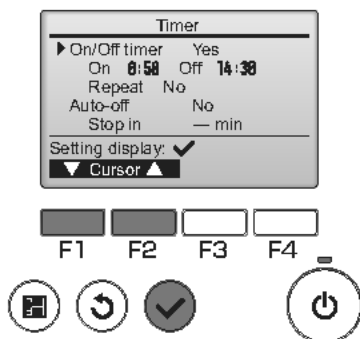

The current settings will appear.

Move the cursor to the On/Off timer, and press the **SELECT** button.

3

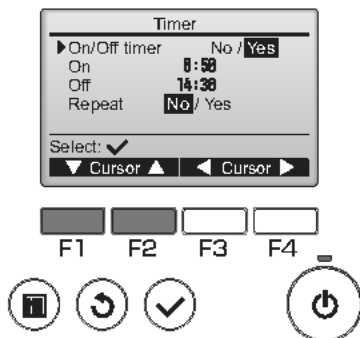

The screen to set the timer will appear.

Select the desired item with the **F1** or **F2** button out of "On/Off timer," "On," "Off," or "Repeat."

4

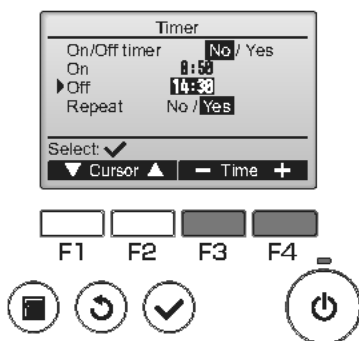

Change the setting with the **F3** or **F4** button.

- On/Off timer: No (disable)/Yes (enable)
- On: Operation start time (settable in 5-minute increments)
 - * Press and hold the button to rapidly advance the numbers.
- Off: Operation stop time (settable in 5-minute increments)
 - * Press and hold the button to rapidly advance the numbers.
- Repeat: No (once)/Yes (repeat)

5

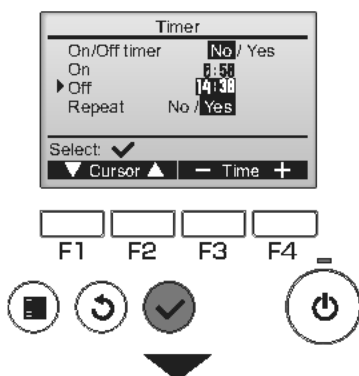

Press the **SELECT** button to save the settings.

A confirmation screen will appear.

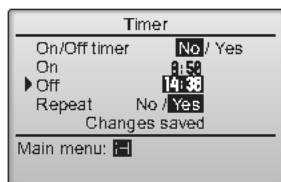

Navigating through the screens

- To go back to the Main menu **MENU** button
- To return to the previous screen **RETURN** button

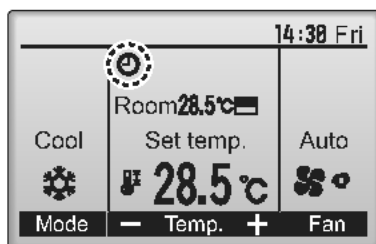

will appear on the Main display in the Full mode when the On/Off timer is enabled.

appears when the timer is disabled by the centralized control system.

Controller operation-Function settings

Timer (Auto-Off timer)

Main

P

Button operation

1



Bring up the Timer setting screen.
(Refer to page 26.)

Select "Auto-Off", and press the **SELECT** button.

The Auto-Off timer will not work in the following cases:
when Auto-Off timer is disabled, during an error, during check (in the service menu), during test run, during remote controller diagnosis, during Function setting, when the system is centrally controlled (when On/Off operation or Timer operation from local controller is prohibited).

2

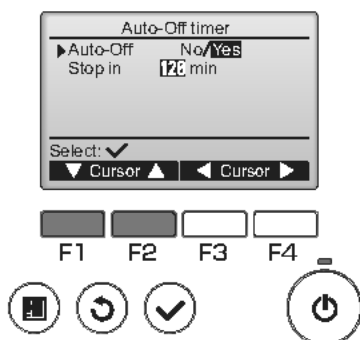

The current settings will appear.

Move the cursor to the "Auto-Off" or "Stop in --- min" with the **F1** or **F2** button.

3

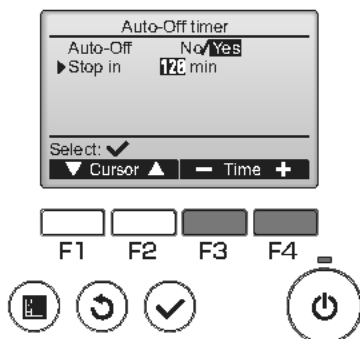

Change the setting with the **F3** or **F4** button.

- Auto-Off: No (disable)/Yes (enable)
- Stop in --- min: Timer setting (The settable range is 30 to 240 minutes in 10-minute increments.)

4

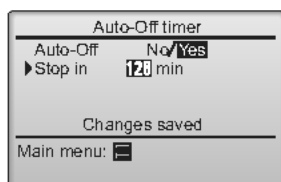
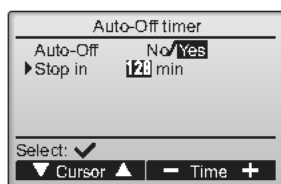



Press the **SELECT** button to save the settings.

A confirmation screen will appear.

Navigating through the screens

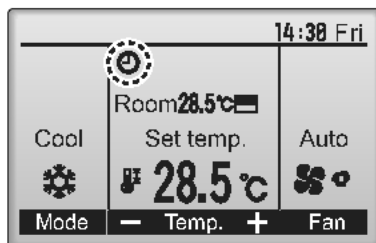
- To go back to the Main menu **MENU** button
- To return to the previous screen **RETURN** button



 will appear on the Main display in the Full mode when the Auto-Off timer is enabled.

 appears when the timer is disabled by the centralized control system.

Controller operation-Function settings

Weekly timer

Main

P

Button operation

1

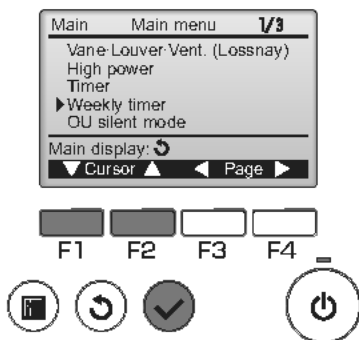

Select "Weekly timer" from the Main menu (refer to page 20), and press the **SELECT** button.

The Weekly timer will not work in the following cases: when the On/Off timer is enabled, when the weekly timer is disabled, during an error, during check (in the service menu), during test run, during remote controller diagnosis, when the clock is not set, during Function setting, when the system is centrally controlled (On/Off operation, temperature setting, or Timer operation from local remote controller is prohibited).

2

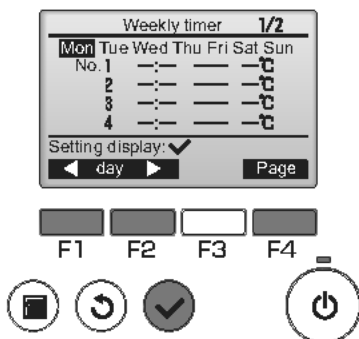

The current settings will appear.

Press the **F1** or **F2** button to see the settings for each day of the week.

Press the **F4** button to see patterns 5 through 8.

Press the **SELECT** button to go to the setting screen.

3



The screen to enable (Yes) and disable (No) the weekly timer will appear.

To enable the setting, move the cursor to "Yes" with the **F3** or **F4** button, and press the **SELECT** button.

4

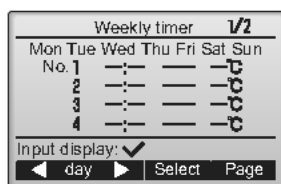

The weekly timer setting screen will appear and the current settings will be displayed.

Up to eight operation patterns can be set for each day.

Move the cursor to the desired day of the week with the **F1** or **F2** button, and press the **F3** button to select it. (Multiple days can be selected.)

Press the **SELECT** button.

5

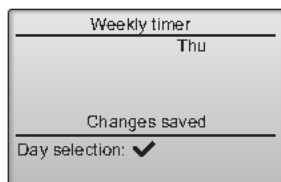
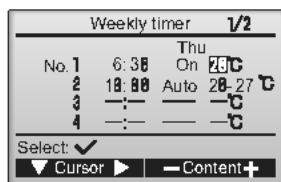

Operation pattern setting screen will appear.

Press the **F1** button to move the cursor to the desired pattern number.

Move the cursor to the time, On/Off, or temperature with the **F2** button.

Change the settings with the **F3** or **F4** button.

- Time: settable in 5-minute increments
 - * Press and hold the button to rapidly advance the numbers.
- On/Off/Auto: Selectable settings depend on the model of connected indoor unit. (When an Auto pattern is executed, the system will operate in the Auto (dual set point) mode.)
- Temperature: The settable temperature range depends on the connected indoor units. (1°C increments)
 - When the Auto (dual set point) mode is selected, two preset temperatures can be set. If an operation pattern with a single preset temperature setting is executed during the Auto (dual set point) mode, its setting will be used as the cooling temperature setting in the Cool mode.

Press the **SELECT** button to save the settings.

A confirmation screen will appear.

Navigating through the screens

- To go back to the setting change/day of the week selection screen **SELECT** button
- To go back to the Main menu **MENU** button
- To return to the previous screen **RETURN** button

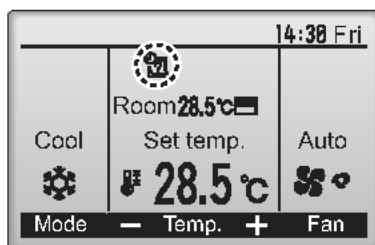

 will appear on the Main display in the Full mode when the weekly timer setting for the current day exists.

The icon will not appear while the On/Off timer is enabled or the system is under centralized control (Timer operation from local remote controller is prohibited).

Controller operation-Function settings

OU silent mode

Main

P

Function description

This function allows the user to set the time periods in which priority is given to quiet operation of outdoor units over temperature control. Set the start and stop times each day of the week for the quiet operation. Select the desired silent level from "Middle" and "Quiet".

Button operation

1



Select "OU silent mode" from the Main menu (refer to page 20), and press the **SELECT** button.

"OU silent mode" function is available only on the models that support the function.

2

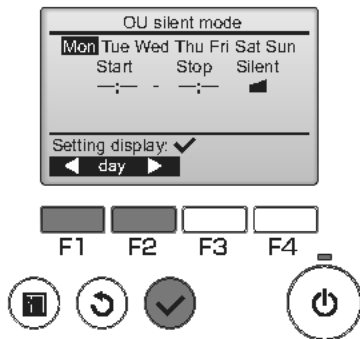

The current settings will appear.

Press the **F1** or **F2** button to see the settings for each day of the week.

Press the **SELECT** button to go to the setting screen.

3

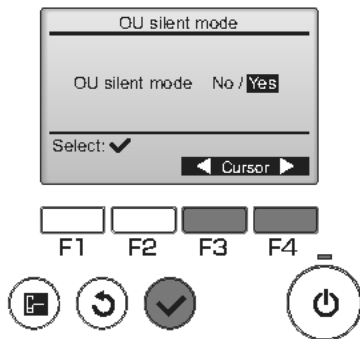

The screen to enable (Yes) and disable (No) the silent mode will appear.

To enable this setting, move the cursor to "Yes" with the **F3** or **F4** button, and press the **SELECT** button.

4

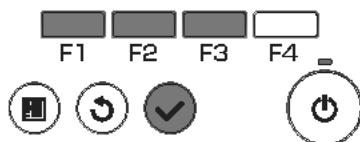
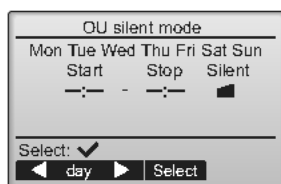

The OU silent mode setting screen will appear.

To make or change the setting, move the cursor to the desired day of the week with the **[F1]** or **[F2]** button, and press the **[F3]** button to select it. (Multiple days can be selected.)

Press the **[SELECT]** button.

5

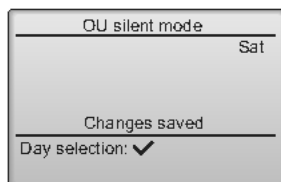
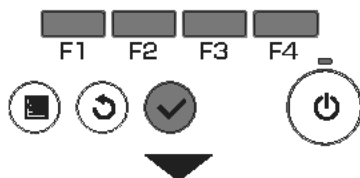
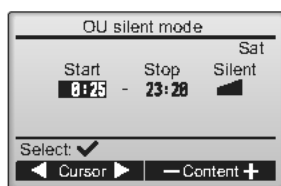

The setting screen will appear.

Move the cursor to the desired item with the **[F1]** or **[F2]** button out of Start time, Stop time, or Silent level.

Change the settings with the **[F3]** or **[F4]** button.

- Start/Stop time: settable in 5-minute increments
- * Press and hold the button to rapidly advance the numbers.
- Silent level: Normal, Middle, Quiet



Press the **[SELECT]** button to save the settings. A confirmation screen will appear.

Navigating through the screens

- To go back to the setting change/day of the week selection screen **[SELECT]** button
- To go back to the Main menu **[MENU]** button
- To return to the previous screen **[RETURN]** button

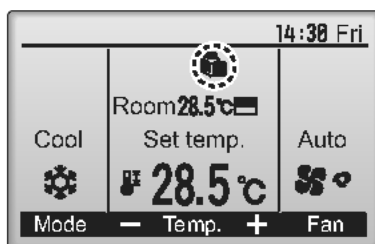

 will appear on the Main display in the Full mode during the OU silent mode.

Controller operation-Function settings

Restriction



Setting the temperature range restriction

Button operation

1

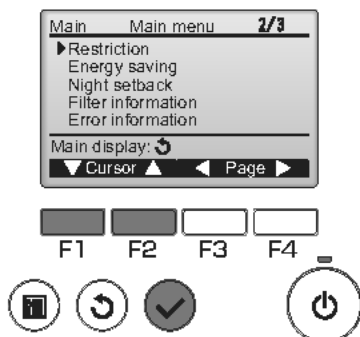

Select "Restriction" from the Main menu (refer to page 20), and press the **SELECT** button.

2

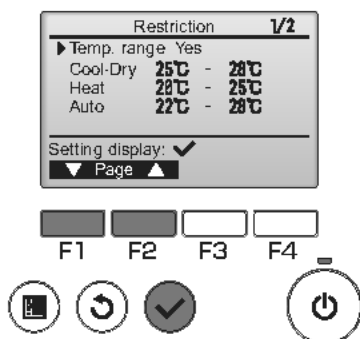

The current settings will appear.

Move the cursor to "Temp. range" with the **F1** or **F2** button, and press the **SELECT** button.

3

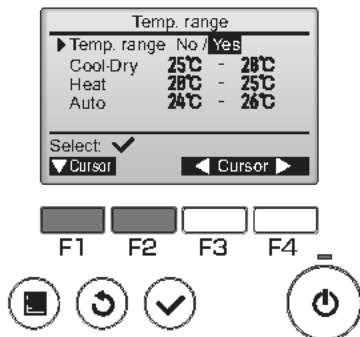

The screen to set the temperature range will appear.

Move the cursor to the desired item with the **F1** button out of "Temp. range," "Cool-Dry," "Heat," or "Auto."

4

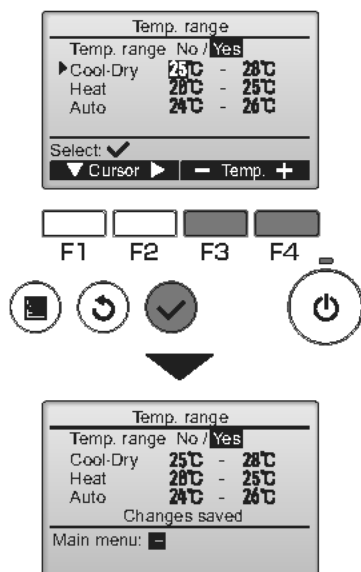

Change the settings with the **[F3]** or **[F4]** button.

- Temp. range: No (unrestricted) or Yes (restricted)
- Cool-Dry: Upper and lower limit temperature (1°C increments)
- Heat: Upper and lower limit temperature (1°C increments)
- Auto: Upper and lower limit temperature (1°C increments)

Temperature setting ranges

Mode	Lower limit	Upper limit
Cool-Dry ^{*1} ^{*3}	19 ~ 30°C (67 ~ 87°F)	30 ~ 19°C (87 ~ 67°F)
Heat ^{*2} ^{*3}	17 ~ 28°C (63 ~ 83°F)	28 ~ 17°C (83 ~ 63°F)
Auto ^{*4}	19 ~ 28°C (67 ~ 83°F)	28 ~ 19°C (83 ~ 67°F)

- * The settable range varies depending on the connected unit.
- *1 Temperature ranges for the Cool, Dry, and Auto (dual set point) modes can be set.
- *2 Temperature ranges for the Heat and Auto (dual set point) modes can be set.
- *3 Temperature ranges for the Heat, Cool, and Dry modes must meet the conditions below:
 - Upper limit for cooling - upper limit for heating ≥ Minimum temperature difference (varies with indoor unit model)
 - Lower limit for cooling - lower limit for heating ≥ Minimum temperature difference (varies with indoor unit model)
- *4 Temperature range for the Auto (single set point) mode can be set.

Press the **[SELECT]** button to save the settings. A confirmation screen will appear.

Navigating through the screens

- To go back to the Main menu **[MENU]** button
- To return to the previous screen **[RETURN]** button

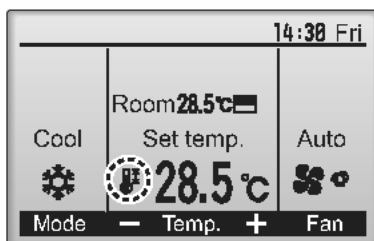

 will appear on the Main display in the Full mode when the temperature range is restricted.

Controller operation-Function settings

Restriction



Operation lock function

To enable the operation lock function, set the item "Operation locked" to "Yes".

Button operation

1

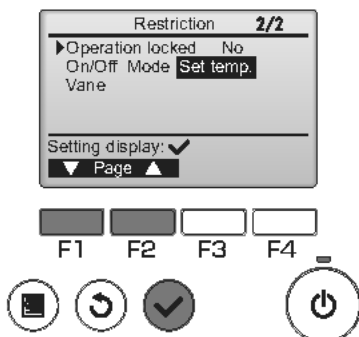

Bring up the Restriction setting screen. (Refer to page 34.)

Move the cursor to "Operation locked" and press the **SELECT** button.

2

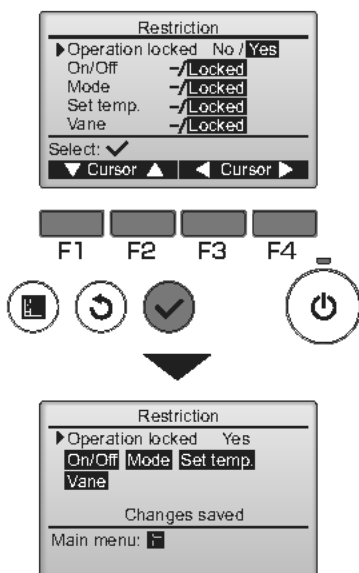

The screen to make the settings for the operation lock function will appear.

Move the cursor to the desired item with the **F1** or **F2** button out of "Operation locked," "On/Off," "Mode," "Set temp.," or "Vane."

Change the settings with the **F3** or **F4** button.

- Operation locked: No (disable)/Yes (enable)
- On/Off: On/Off operation
- Mode: Operation mode setting "-" / "Locked"
- Set temp.: Preset temp. setting
- Vane: Vane setting

Press the **SELECT** button to save the settings. A confirmation screen will appear.

Navigating through the screens

- To go back to the Main menu **MENU** button
- To return to the previous screen **RETURN** button

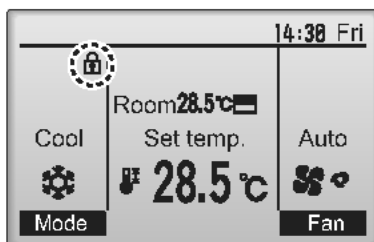

(When Set temp. is locked)

 will appear on the Main display in the Full mode when the operation lock function setting is enabled.

Operation guide that corresponds to the locked function will be suppressed.

Controller operation-Function settings

Energy saving

Main

P

Automatic return to the preset temperature

After the Auto return function is enabled, when the operation mode change or ON/OFF operation is performed from this remote controller, the set temperature automatically returns to the required temperature regardless of the set time.

Button operation

1

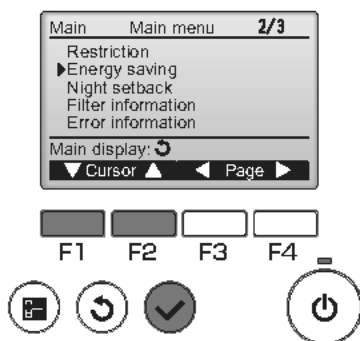

Select "Energy saving" from the Main menu (refer to page 20), and press the **SELECT** button.

2

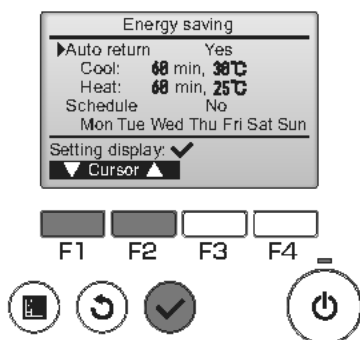

The current settings will appear.

Move the cursor to "Auto return" with the **F1** or **F2** button, and press the **SELECT** button.

3

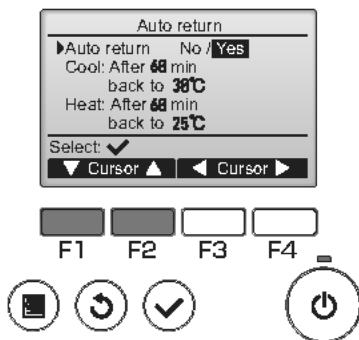

The screen to make the settings for the automatic return to the preset temperature will appear.

Move the cursor to the desired item with the **F1** or **F2** button out of "Auto return," "Cool," or "Heat."

4

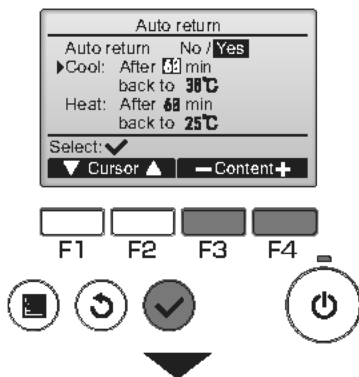

Change the settings with the **F3** or **F4** button.

- Auto return: No (disable)/Yes (enable)
- Cool: Timer setting range is 30 to 120 minutes in 10-minute increments.
Temperature setting range is 19 to 30°C (67 to 87°F) (1°C increments).
- Heat: Timer setting range is 30 to 120 minutes in 10-minute increments.
Temperature setting range is 17 to 28°C (63 to 83°F) (1°C increments).

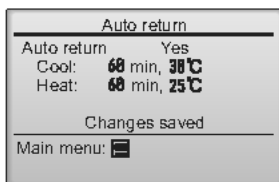

Press the **SELECT** button to save the settings. "Cool" includes "Dry" and "Auto Cool" modes, and "Heat" includes "Auto Heat" mode.

The screen to set the selected item will appear.

Navigating through the screens

- To go back to the Main menu **MENU** button
- To return to the previous screen **RETURN** button

Timer or Preset temperature settings will not be effective when the temperature range is restricted and when the system is centrally controlled (when the temperature range setting from local controller is prohibited). When the system is centrally controlled (when timer operation from local remote controller is prohibited), only the timer setting will be ineffective.

<Sample screens when the Auto return function is enabled>

Example: Lower the Set temp. to 24°C (75°F). 60 minutes later, the Set temp. will be back to 28°C (83°F).

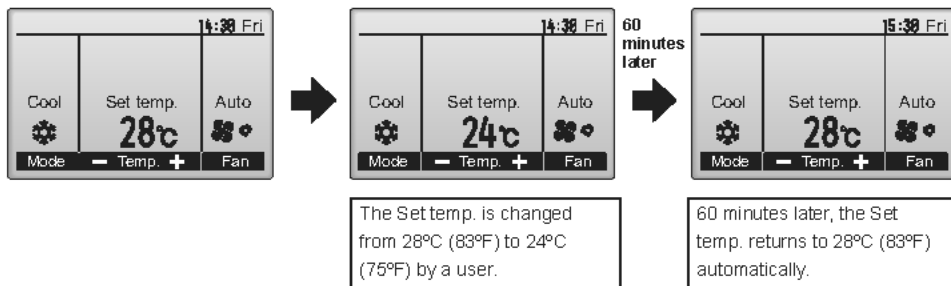

Controller operation-Function settings

Energy saving

Main

P

Setting the energy-saving operation schedule

Button operation

1

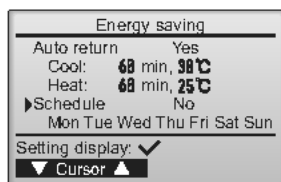

Bring up the "Energy saving" screen. (Refer to page 38.)

Move the cursor to the "Schedule," and press the **SELECT** button.

2

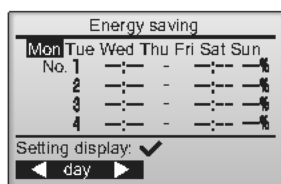

The screen to see the schedule will appear.

Press the **F1** or **F2** button to see the settings for each day of the week.

Press the **SELECT** button to go to the setting screen.

3

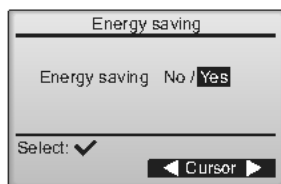

The screen to enable (Yes)/disable (No) the energy-saving operation schedule will appear.

Select "No" or "Yes" with the **F3** or **F4** button. Press the **SELECT** button to go to the setting change/day of the week selection screen.

4

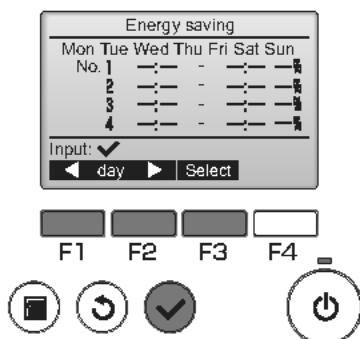

The setting change/day of the week selection screen will appear.

Up to four operation patterns can be set for each day.

Move the cursor to the desired day of the week with the **F1** or **F2** button, and press the **F3** button to select it. (Multiple days can be selected.)

Press the **SELECT** button to go to the pattern setting screen.

5

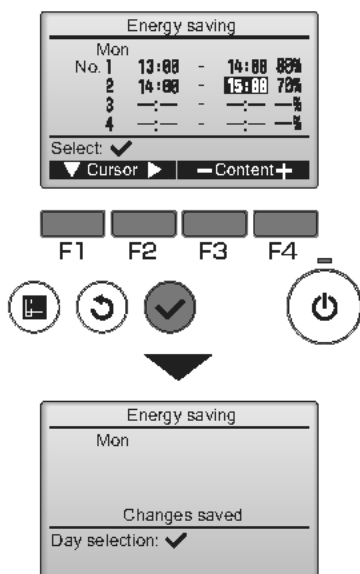

The pattern setting screen will appear.

Press the **F1** button to move the cursor to the desired pattern number.

Move the cursor to the desired item with the **F2** button out of the start time, stop time, and energy-saving rate (arranged in this order from the left).

Change the settings with the **F3** or **F4** button.

- Start/Stop time: settable in 5-minute increments
- * Press and hold the button to rapidly advance the numbers.

- Energy-saving rate: The setting range is 0% and 50 to 90% in 10% increments.

Press the **SELECT** button to save the settings. A confirmation screen will appear.

The lower the value, the greater the energy-saving effect.

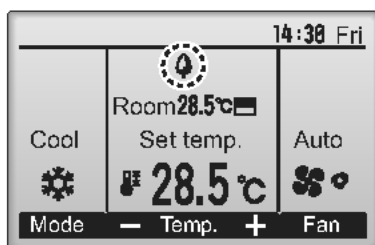

 will appear on the Main display in the Full mode when the unit is operated in the energy saving mode.

Navigating through the screens

- To go back to the setting change/day of the week selection screen **SELECT** button
- To go back to the Main menu **MENU** button
- To return to the previous screen **RETURN** button

Controller operation-Function settings

Night setback



Function description

This control starts heating operation when the control object group is stopped and the room temperature drops below the preset lower limit temperature. Also, this control starts cooling operation when the control object group is stopped and the room temperature rises above the preset upper limit temperature.

The Night setback function is not available if the operation and the temperature setting are performed from the remote controller.

If the room temperature is measured by the air-conditioner's suction temperature sensor, the accurate temperature may not be obtained when the air-conditioner is inactive or when the air is not clean. In this case, switch the sensor to a remote sensor (PAC-SE40TSA/PAC-SE41TS-E) or a remote control sensor.

Button operation

1

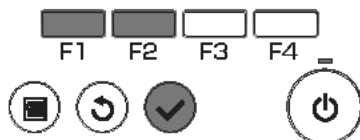
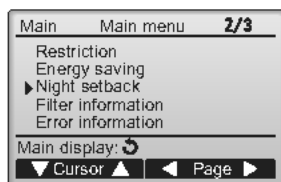

Select "Night setback" from the Main menu (refer to page 20), and press the **SELECT** button.

2

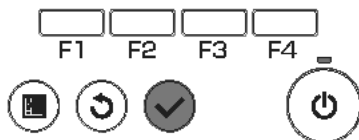
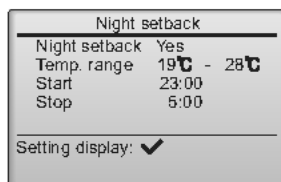

The current settings will appear.

Press the **SELECT** button to go to the setting screen.

3

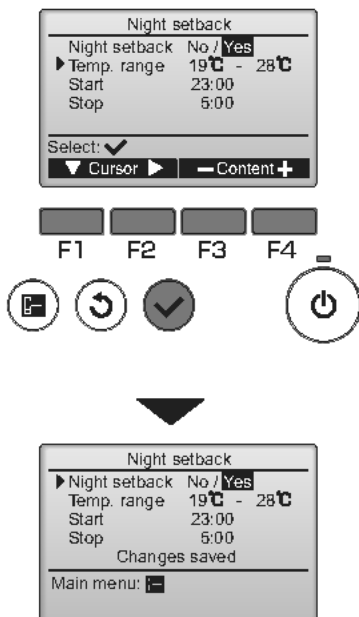

Move the cursor to the desired item with the **[F1]** or **[F2]** button out of Night setback No (disable)/Yes (enable), Temp. range, Start time, or Stop time.

Change the settings with the **[F3]** or **[F4]** button.

- Temp. range: The lower limit temperature (for heating operation) and the upper limit temperature (for cooling operation) can be set. The temperature difference between the lower and upper limits must be 4°C (8°F) or more. The settable temperature range varies depending on the connected indoor units.

* 1°C increments

- Start/Stop time: settable in 5-minute increments
- * Press and hold the button to rapidly advance the numbers.

Press the **[SELECT]** button to save the settings. A confirmation screen will appear.

Navigating through the screens

- To go back to the Main menu **[MENU]** button
- To return to the previous screen **[RETURN]** button

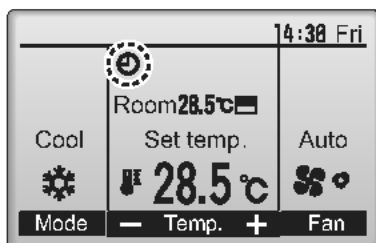

will appear on the Main display in the Full mode when the Night setback function is enabled.

appears when the timer is disabled by the centralized control system.

The Night setback will not work in the following cases:

when the unit is in operation, when the Night setback function is disabled, during an error, during check (in the service menu), during test run, during remote controller diagnosis, when the clock is not set, during Function setting, when the system is centrally controlled (On/Off operation, temperature setting, or Timer operation from local remote controller is prohibited).

Controller operation-Function settings

Manual vane angle

Main

OFF

Button operation

1

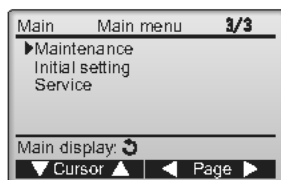

Select "Maintenance" from the Main menu (refer to page 20), and press the **SELECT** button.

2

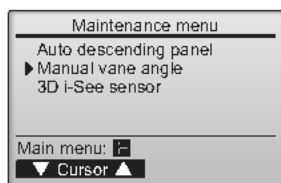

Select "Manual vane angle" with the **F1** or **F2** button, and press the **SELECT** button.

3

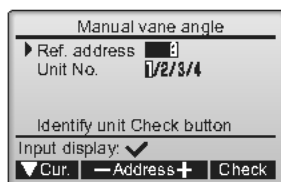

Move the cursor to "Ref. address" or "Unit No." with the **F1** button to select.

Select the refrigerant address and the unit number for the units to whose vanes are to be fixed, with the **F2** or **F3** button, and press the **SELECT** button.

- Ref. address: Refrigerant address
- Unit No.: 1, 2, 3, 4

Press the **F4** button to confirm the unit.

The screen at left shows a sample display on Mr. Slim. On CITY MULTI units, "M-NET address," is displayed instead of "Ref. address", and the "Unit No." will not be displayed.

4

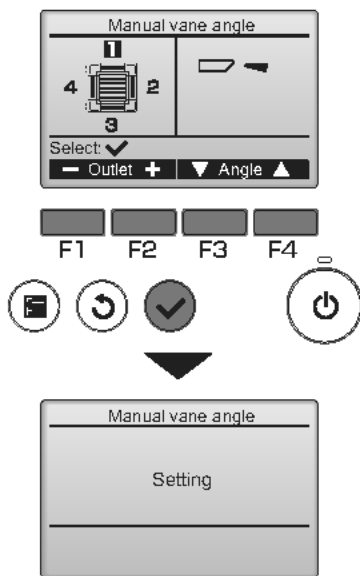

The current vane setting will appear.

Select the desired outlets from 1 through 4 with the **F1** or **F2** button.

• Outlet: "1," "2," "3," "4," and "1, 2, 3, 4, (all outlets)"

Press the **F3** or **F4** button to go through the option in the order of "No setting (reset)," "Step 1," "Step 2," "Step 3," "Step 4," "Step 5," and "Step 6."

Select the desired setting.

* Step 6 can only be set for one outlet.

■ Vane setting

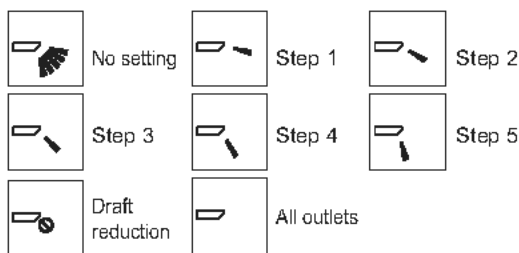

Press the **SELECT** button to save the settings.

A screen will appear that indicates the setting information is being transmitted.

The setting changes will be made to the selected outlet.

The screen will automatically return to the previous screen when the transmission is completed.

Make the settings for other outlets, following the same procedures.

If all outlets are selected,  will be displayed the next time the unit goes into operation.

Navigating through the screens

• To return to the previous screen **RETURN** button

***Draft reduction**

The [Draft reduction] mode keeps the vane angle more horizontal than the angle of Step 1 so that the airflow will not be directed toward the people.

This function can be set only for one outlet.

This function cannot be set for models with two or three outlets.

In the Draft reduction mode, the airflow may cause the ceiling discoloration.

Controller operation-Function settings

Main display



Button operation

1

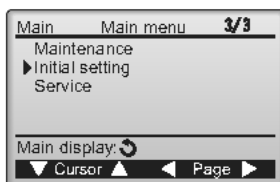

Select "Initial setting" from the Main menu (refer to page 20), and press the **SELECT** button.

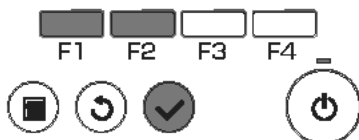

2

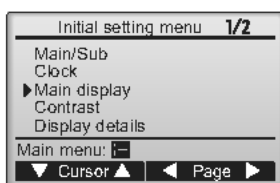

Move the cursor to the "Main display" with the **F1** or **F2** button, and press the **SELECT** button.

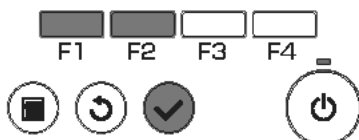

3

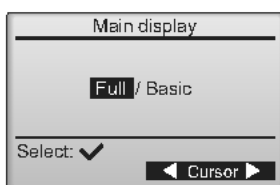

Select "Full" or "Basic" (refer to page 8) with the **F3** or **F4** button, and press the **SELECT** button.

A confirmation screen will appear.

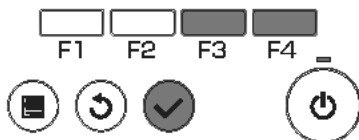

Navigating through the screens

- To go back to the Main menu **MENU** button
- To return to the previous screen **RETURN** button

Contrast



Button operation

1

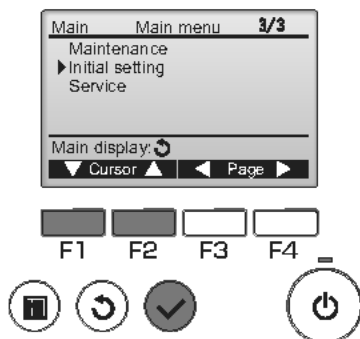

Select "Initial setting" from the Main menu (refer to page 20), and press the **SELECT** button.

2

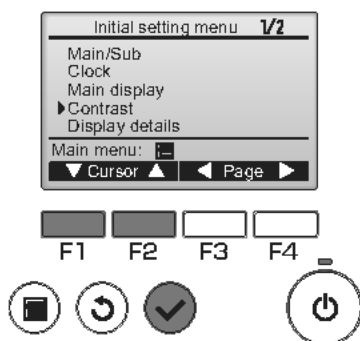

Move the cursor to the "Contrast" with the **F1** or **F2** button, and press the **SELECT** button.

3

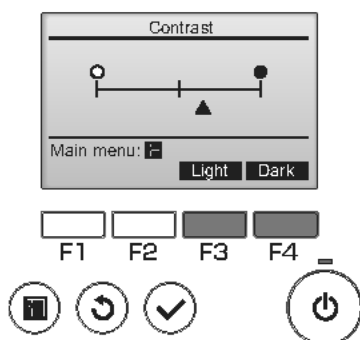

Adjust the contrast with the **F3** or **F4** button, and press the **MENU** or **RETURN** button.

Navigating through the screens

- To go back to the Main menu **MENU** button
- To return to the previous screen **RETURN** button

Controller operation-Function settings

Language selection



Function description

The desired language can be set. The language options are English, French, German, Spanish, Italian, Portuguese, Swedish, and Russian.

Button operation

1

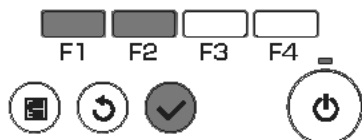
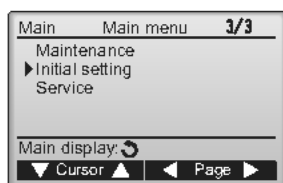

Select "Initial setting" from the Main menu (refer to page 20), and press the **SELECT** button.

2

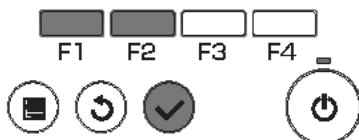
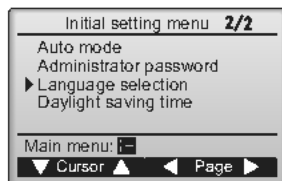

Move the cursor to the "Language selection" with the **F1** or **F2** button, and press the **SELECT** button.

3

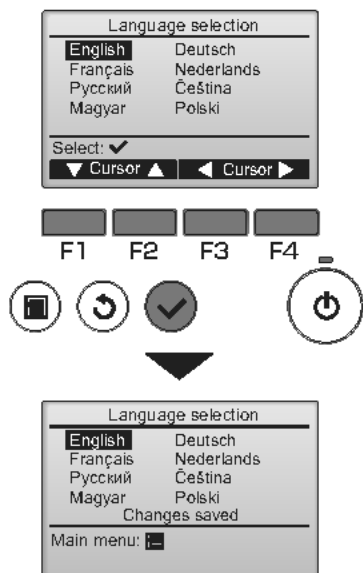

Move the cursor to the language you desire with the **F1** through **F4** buttons, and press the **SELECT** button to save the setting.

When the power is on for the first time, the Language selection screen will be displayed. Select a desired language. The system will not start-up without language selection.

A screen will appear that indicates the setting has been saved.

Navigating through the screens

- To go back to the Main menu **MENU** button
- To return to the previous screen **RETURN** button

Controller operation-Function settings

Daylight saving time



Function description

The start/end time for daylight saving time can be set. The daylight saving time function will be activated based on the setting contents.

- If a given system has a system controller, disable this setting to keep the correct time.
- At the beginning and the end of daylight saving time, the timer may go into action twice or not at all.
- This function will not work unless the clock has been set.

Button operation

1

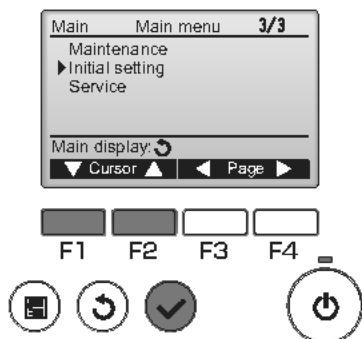

Select "Initial setting" from the Main menu (refer to page 20), and press the **SELECT** button.

2

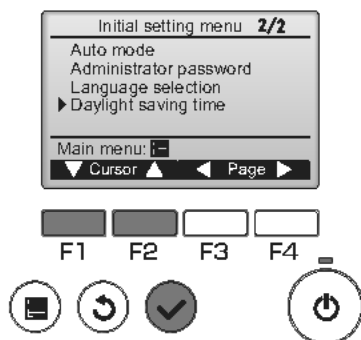

Move the cursor to the "Daylight saving time" with the **F1** or **F2** button, and press the **SELECT** button.

3

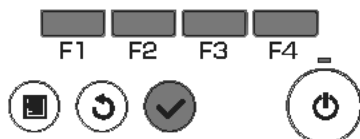
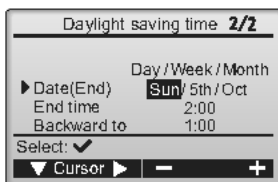
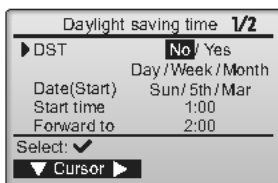

Move the cursor to the following items with the **[F1]** button to make the settings.

- **DST**
Select "No" (disable) or "Yes" (enable) with the **[F2]** button. The default setting is "No."
- **Date(Start)^{*1}**
Set the day of the week, week number, and month with the **[F3]** or **[F4]** button. The default setting is "Sun/5th/Mar."
- **Start time**
Set the start time for daylight saving time with the **[F3]** or **[F4]** button.
- **Forward to**
Set the time when the clock is to be set forward to at the start time above with the **[F3]** or **[F4]** button.
- **Date(End)^{*1} (2nd page)**
Set the day of the week, week number, and month with the **[F3]** or **[F4]** button. The default setting is "Sun/5th/Oct."
- **End time (2nd page)**
Set the end time for daylight saving time with the **[F3]** or **[F4]** button.
- **Backward to (2nd page)**
Set the time when the clock is to be set backward to at the end time above with the **[F3]** or **[F4]** button.

^{*1} If "5th" is selected for the week number and the 5th week does not exist in the selected month of the year, the setting is considered to be "4th."

Press the **[SELECT]** button to save the settings. A confirmation screen will appear.

Navigating through the screens

- To go back to the Main menu **[MENU]** button
- To return to the previous screen **[RETURN]** button

Controller operation-Function settings

Function setting (CITY MULTI)



Function description

Make the indoor units' function settings from the remote controller as necessary.

- The following settings should be made only for CITY MULTI units and as necessary.
- Refer to the Installation Manual for how to make the settings for Mr. Slim units.
- Refer to the indoor unit Installation Manual for information about the factory settings of indoor units, function setting numbers, and setting values.
- When changing the indoor units' function settings, record all the changes made to keep track of the settings.

Button operation

1

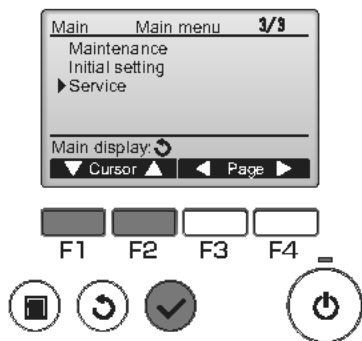

Select "Service" on the Main menu (see page 20), and press the **SELECT** button.

2

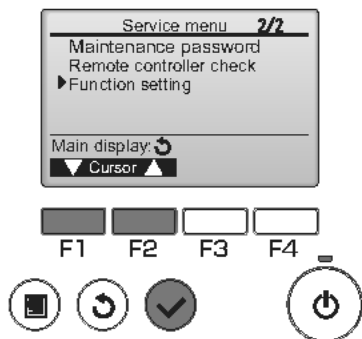

Select "Function setting" on the Service Menu screen, and press the **SELECT** button.

3

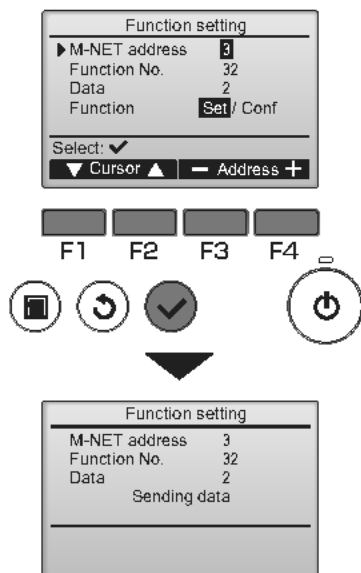

The Function setting screen will appear. Press the **F1** or **F2** button to move the cursor to one of the following: M-NET address, function setting number, or setting value. Then, press the **F3** or **F4** button to change the settings to the desired settings.

Once the settings have been completed, press the **SELECT** button.

A screen will appear that indicates that the settings information is being sent.

To check the current settings of a given unit, enter the setting for its M-NET address and function setting number, select Conf for the Function, and press the **SELECT** button.

A screen will appear that indicates that the settings are being searched for. When the search is done, the current settings will appear.

4

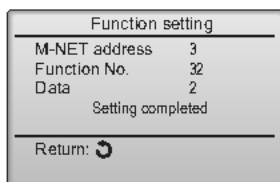

When the settings information has been sent, a screen will appear that indicates its completion.

To make additional settings, press the **RETURN** button to return to the screen shown in Step 3 above. Set the function numbers for other indoor units by following the same steps.

Navigating through the screens

- To return to the Service Menu screen **MENU** button
- To return to the previous screen **RETURN** button

Maintenance

Filter information

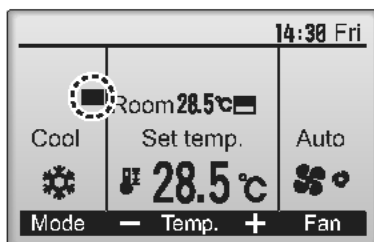

 will appear on the Main display in the Full mode when it is time to clean the filters.

Wash, clean, or replace the filters when this sign appears.
Refer to the indoor unit Instructions Manual for details.

Button operation

1

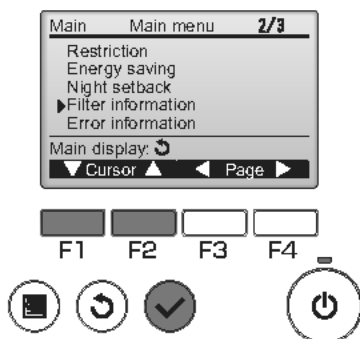

Select "Filter information" from the Main menu (refer to page 20), and press the **SELECT** button.

2

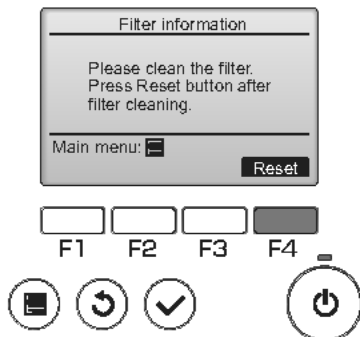

Press the **F4** button to reset filter sign.

Refer to the indoor unit Instructions Manual for how to clean the filter.

3

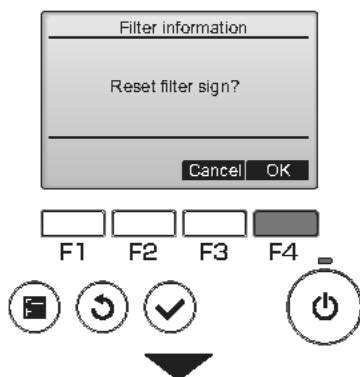

Select "OK" with the **F4** button.

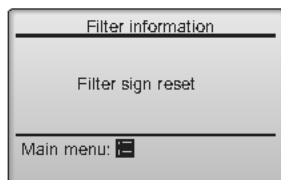

A confirmation screen will appear.

Navigating through the screens

- To go back to the Main menu **MENU** button
- To return to the previous screen **RETURN** button

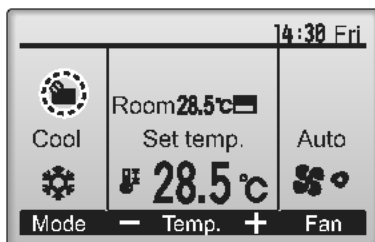

When the is displayed on the Main display in the Full mode, the system is centrally controlled and the filter sign cannot be reset.

If two or more indoor units are connected, filter cleaning timing for each unit may be different, depending on the filter type.

The icon will appear when the filter on the main unit is due for cleaning.

When the filter sign is reset, the cumulative operation time of all units will be reset.

The icon is scheduled to appear after a certain duration of operation, based on the premise that the indoor units are installed in a space with ordinary air quality. Depending on the air quality, the filter may require more frequent cleaning.

The cumulative time at which filter needs cleaning depends on the model.

Troubleshooting

Error information

When an error occurs, the following screen will appear.
Check the error status, stop the operation, and consult your dealer.

Button operation

1

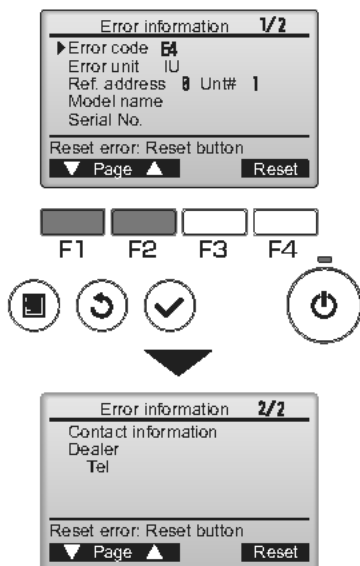

Error code, error unit, refrigerant address, unit model name, and serial number will appear. The model name and serial number will appear only if the information have been registered.

Press the **F1** or **F2** button to go to the next page.

Contact information (dealer's phone number) will appear if the information have been registered.

2

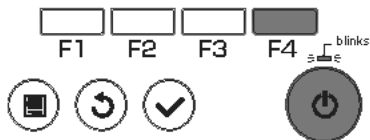
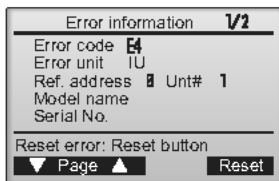

Press the **F4** button or the **ON/OFF** button to reset the error that is occurring.

Errors cannot be reset while the ON/OFF operation is prohibited.

Select "OK" with the **F4** button.

Navigating through the screens
• To go back to the Main menu **MENU** button

Checking the error information

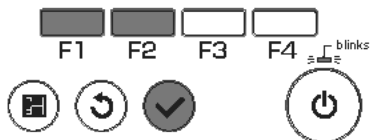
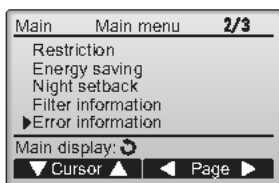

While no errors are occurring, page 2/2 of the error information (refer to page 58) can be viewed by selecting "Error information" from the Main menu (refer to page 20).
Errors cannot be reset from this screen.

No occupancy Auto-OFF

The following screen will appear for the 3D i-See sensor panel model when the unit is stopped due to the No occupancy Auto-OFF function of the energy saving option. Refer to the indoor unit Instruction Book for the 3D i-See sensor setting.

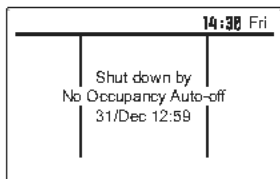

Specifications

Controller specifications

	Specification
Product size	120(W) x 120(H) x 19(D) mm (4 3/4 x 4 3/4 x 3/4 [in]) (not including the protruding part)
Net weight	0.25 kg (9/16 lb.)
Rated power supply voltage	12 VDC (supplied from indoor units)
Power consumption	0.3 W
Usage environment	Temperature 0 ~ 40°C (32 ~ 104°F) Humidity 30 ~ 90%RH (with no dew condensation)
Material	Panel: PMMA Main body: PC + ABS
Sound Pressure Level	The A-weighted sound pressure level is below 70 dB.

Function list (as of February 1, 2017)

○ : Supported × : Unsupported

	Function	CITY MULTI	Mr. Slim	Required password
Operation/ Display	Power ON/OFF	○	○	-
	Operation mode switch	○	○	-
	Room temperature setting	○	○	-
	Auto (dual set point) mode	○	○	-
	Fan speed setting	○	○	-
	Vane angle setting	○	○	-
	Louver setting	○	○	-
	Ventilation setting	○	○	-
	High power operation	×	○	-
	Auto descending panel	○	○	-
	Backlight	○	○	-
	Contrast setting	○	○	administrator
	Main display mode switch	○	○	administrator
	Clock setting	○	○	administrator
	Clock display format setting	○	○	administrator
	Language selection (8 languages)	○	○	administrator
	Daylight saving time	○	○	administrator
	Room temperature display	○	○	administrator
Error display	○	○	-	
Filter information	○	○	-	
Schedule/Timer	On/Off timer	○	○	administrator
	Auto-off timer	○	○	administrator
	Weekly timer	○	○	administrator
	Night setback	○	○	administrator
	OU silent mode	×	○	administrator
Energy saving	Auto return	○	○	administrator
	Schedule	×	○	administrator
Restriction	Operation lock	○	○	administrator
	Temperature range restriction	○	○	administrator
	Password (Administrator and Maintenance)	○	○	administrator maintenance
Others	Manual vane angle	○	○	-
	3D i-See sensor	○	○	-
	Test run	○	○	maintenance
	Model information input	○	○	maintenance
	Dealer information input	○	○	maintenance
	Function setting	○	○	maintenance
	Smooth maintenance	×	○	maintenance
	Refrigerant volume check	×	○	maintenance
Refrigerant leak check	×	○	maintenance	

* The supported functions vary depending on the unit model.

List of functions that can/cannot be used in combination

	High power	On/Off timer	Auto-off timer	Weekly timer	OU silent mode	Temperature range	Operation lock	Auto return	Energy saving schedule	Night setback
High power		○	○	○	△ ¹	○	△ ²	○	△ ¹	○
On/Off timer	○		○	× ¹	○	○	○	○	○	△ ³
Auto-off timer	○	○		○	○	○	○	○	○	△ ⁴
Weekly timer	○	× ¹	○		○	○	○	○	○	△ ⁵
OU silent mode	△ ¹	○	○	○		○	○	○	○	○
Temperature range	○	○	○	○	○		○	× ²	○	△ ⁶
Operation lock	△ ²	○	○	○	○	○		○	○	○
Auto return	○	○	○	○	○	× ²	○		○	△ ⁷
Energy saving schedule	△ ¹	○	○	○	○	○	○	○		○
Night setback	○	△ ³	△ ⁴	△ ⁵	○	△ ⁶	○	△ ⁷	○	

○ : Can be used in combination × : Cannot be used in combination △ : Restricted

△¹: This function is enabled after completing the high power operation because the high power operation has the higher priority.

△²: This function cannot be operated if some operation is locked.

△³: Night setback function cannot be used when the unit is in operation by On/Off timer setting.

△⁴: Auto-off function cannot be used for Night setback operation.

△⁵: Night setback function cannot be used when the unit is in operation by Weekly timer setting.

△⁶: Temperature range setting cannot be used for Night setback operation.

△⁷: Auto return function cannot be used for Night setback operation.

×¹: Weekly timer setting is not effective because On/Off timer has the higher priority.

×²: Auto return function cannot be used because Temperature range setting has the higher priority.



Steuersystem CITY MULTI
und Mitsubishi-Klimageräte Mr. Slim

MA-Fernsteuerung PAR-33MAAG

Anweisungshandbuch



Um eine korrekte Nutzung dieses Produktes zu gewährleisten, lesen Sie vor der Nutzung die Anweisungen in diesem Handbuch sorgfältig durch.

Für zukünftige Bezugnahme aufbewahren.

Diese CD und das Handbuch müssen an zukünftige Benutzer weitergegeben werden.

Damit eine sichere und richtige Bedienung der Fernsteuerung gewährleistet ist, muss die Fernsteuerung von einem Fachmann eingebaut werden.

Eigenschaft 1

Große, leicht ablesbare Anzeige

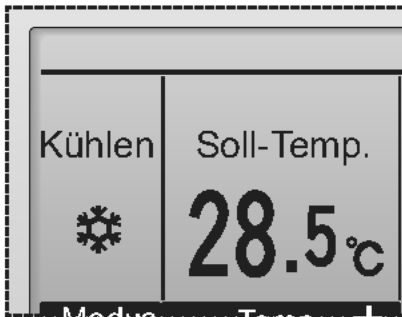

Vollpunkt LCD Anzeige mit großen Zeichen für leichtes Ablesen

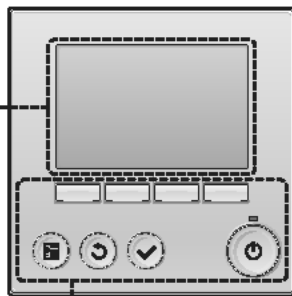

Eigenschaft 2

Einfache Knopfbelegung

Eigenschaft 3

Große, leicht zu erreichende Knöpfe

Die Anordnung der Knöpfe sorgt für eine intuitive Navigation.

Häufig benutzte Knöpfe sind größer als andere Knöpfe, um eine versehentliche Falscheingabe zu verhindern.

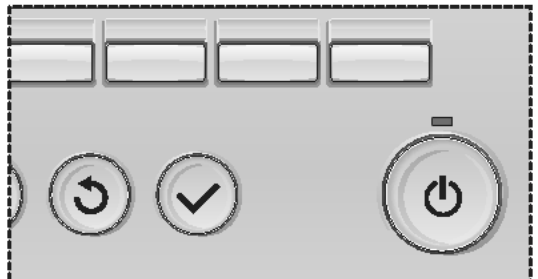



Inhaltsverzeichnis

Vorsichtsmaßnahmen	4
Bezeichnungen und Funktionen der Steuerungskomponenten ...	6
Steuerungseinheit	6
Anzeige	8
Vor der Bedienung der Steuerung lesen	10
Menüstruktur	10
Symbolerklärung	11
Grundfunktionen	12
EIN/AUS-Knopf	12
Betriebsart, Temperatur und Einstellung der Lüftergeschwindigkeit ...	14
Navigation durch das Menü	18
Hauptmenüliste	18
Einschränkungen der Nebenfernsteuerung	19
Navigation durch das Hauptmenü	20
Funktionseinstellung der Steuerung	22
Vane•Louver•Lüftung (Lossnay)	22
Hohe Leistung	24
Uhr	25
Timer (Ein/Aus-Timer)	26
Timer (Ausschalt-Timer)	28
Wochentimer	30
AG Leiselauf	32
Einschränkungen	34
Energiesparbetrieb	38
Nachtabsenkung	43
Manueller Vane	45
Hauptdisplay	48
Kontrast	49
Sprachauswahl	50
Sommerzeit	52
Funktionseinstellung (CITY MULTI)	54
Wartung	56
Filterinformationen	56
Fehlerbehebung	58
Störungsinformation	58
Abschaltauto. Keine Anwesen.	60
Technische Daten	61
Technische Daten Steuerung	61
Funktionsliste (ab 1. Februar 2017)	62
Liste von Funktionen, die in Kombination genutzt/nicht genutzt werden können ...	63

Vorsichtsmaßnahmen

- Bevor die Anlage benutzt wird müssen die folgenden Sicherheitsmaßnahmen sorgfältig durchgelesen werden.
- Beachten Sie diese Vorsichtsmaßnahmen gewissenhaft, um die Sicherheit zu gewährleisten.

 WARNUNG	Weist auf die Gefahr einer tödlichen oder schweren Verletzung hin.
 VORSICHT	Weist auf die Gefahr einer schweren Verletzung oder Bauschäden hin.

- Übergeben Sie diese Anleitung nach dem Lesen dem Anwender, welcher sie zur zukünftigen Bezugnahme aufbewahren sollte.
- Bewahren Sie diese Anleitung zur zukünftigen Bezugnahme auf, und ziehen sie im Zweifelsfall zu Rate. Diese Anleitung muss den Personen, welche die Fernsteuerung reparieren oder umsetzen zur Verfügung stehen. Stellen Sie sicher, dass die Anleitung an zukünftige Anwender weitergereicht wird.

Allgemeine Vorsichtsmaßnahmen

WARNUNG

Installieren Sie die Einheit nicht an einem Ort, an dem sie größeren Mengen an Öl, Dampf, organischen Lösungsmitteln, korrosiven Gasen wie schwefelhaltigen Gasen ausgesetzt ist oder an dem häufig saure/alkalische Lösungen oder Sprays verwendet werden. Diese Substanzen können die Leistung der Einheit beeinträchtigen oder bestimmte Komponenten der Einheit korrodieren. Dies kann zu Stromschlägen, Fehlfunktionen, Rauchbildung oder Bränden führen.

Um das Risiko von Kurzschlüssen, Kriechstrom, Stromschlägen, Fehlfunktionen, Rauchbildung oder Brand zu reduzieren, reinigen Sie die Fernsteuerung nicht mit Wasser oder anderen Flüssigkeiten.

Um das Risiko von Stromschlägen, Fehlfunktionen, Rauchbildung oder Brand zu reduzieren, bedienen Sie die Schalter/Tasten bzw. berühren Sie andere elektrische Teile nicht mit nassen Händen.

Für die Desinfektion der Anlage Alkohol benutzen und Raum ausreichend lüften. Die Alkoholdämpfe in der Nähe der Anlage können beim Einschalten der Anlage Feuer oder Explosion verursachen.

Um das Risiko von Verletzungen oder Stromschlägen zu reduzieren, halten Sie den Betrieb an und decken Sie die Fernsteuerung ab, bevor Sie Chemikalien in der Nähe der Fernsteuerung versprühen.

Um das Risiko von Verletzungen oder Stromschlägen zu reduzieren, halten Sie den Betrieb an und schalten Sie die Stromversorgung aus, bevor Sie die Fernsteuerung reinigen, warten oder untersuchen.

Falls Sie Unregelmäßigkeiten (z.B. Brandgeruch) feststellen, stoppen Sie den Betrieb, schalten Sie die Stromversorgung aus und wenden Sie sich umgehend an Ihren Händler. Eine weitere Benutzung kann Stromschläge, Funktionsstörungen oder Feuer verursachen.

Bringen Sie alle erforderlichen Abdeckungen an, um Feuchtigkeit und Staub von der Fernsteuerung fernzuhalten. Staub- und Wasseransammlungen können zu Stromschlägen, Rauchbildung oder Brand führen.

VORSICHT

Um das Risiko von Brand oder Explosionen zu reduzieren, platzieren Sie in der Nähe der Fernsteuerung keine entzündlichen Materialien oder versprühen Sie keine entzündlichen Sprays.

Um das Risiko von Verletzungen oder Stromschlägen zu reduzieren, vermeiden Sie den Kontakt mit scharfen Kanten bestimmter Bauteile.

Um das Beschädigungsrisiko der Fernsteuerung zu reduzieren, sprühen Sie keine Insektizide oder andere entzündlichen Sprays direkt auf die Fernsteuerung.

Um das Risiko einer Umweltverschmutzung zu reduzieren, wenden Sie sich für die richtige Entsorgung der Fernsteuerung an eine autorisierte Stelle.

Um das Risiko von Stromschlägen oder Fehlfunktionen zu reduzieren, berühren Sie das Touchpanel, die Schalter oder Tasten nicht mit einem spitzen oder scharfen Gegenstand.

Um Verletzungen durch Glasscherben zu vermeiden, üben Sie keinen starken Druck auf die Glasteile aus.

Um Verletzungen zu vermeiden, tragen Sie beim Arbeiten an der Fernsteuerung Schutzkleidung.

Vorsichtsmaßnahmen während der Versetzung oder der Reparatur der Steuerung

WARNUNG

Die Steuerung darf nur von einer qualifizierten Fachkraft repariert oder versetzt werden. Bauen Sie die Steuerung nicht auseinander oder modifizieren Sie sie nicht.

Eine unsachgemäße Installation oder Reparatur kann zu Verletzungen, Stromschlägen oder Brand führen.

VORSICHT

Um das Risiko von Kurzschlüssen, Stromschlägen, Brand oder Fehlfunktionen zu reduzieren, berühren Sie die Leiterplatte weder mit Werkzeugen noch mit Ihren Händen. Vermeiden Sie zudem, dass sich darauf Staub ansammelt.

Zusätzliche Vorsichtsmaßnahmen

Um Schäden an der Steuerung zu vermeiden, dürfen nur die entsprechenden Werkzeuge zur Installation, Untersuchung oder Reparatur der Steuerung verwendet werden.

Diese Steuerung ist ausschließlich für die Verwendung mit dem Gebäudeverwaltungssystem von Mitsubishi Electric konzipiert. Die Verwendung dieser Steuerung mit anderen Systemen oder zu anderen Zwecken könnte zu Fehlfunktionen führen.

Dieses Gerät ist nicht für die Verwendung durch Personen (einschließlich Kinder) mit verminderten physischen, Wahrnehmungs- oder geistigen Fähigkeiten oder mit mangelnder Erfahrung oder mangelnden Kenntnissen vorgesehen, es sei denn, sie wurden von einer für ihre Sicherheit verantwortlichen Person in der Verwendung des Geräts überwacht bzw. in diese eingewiesen. Kinder sollten beaufsichtigt werden, um zu gewährleisten, dass sie nicht mit dem Gerät spielen.

Um Verfärbungen zu vermeiden, darf die Steuerung nicht mit Benzol, Verdünnern oder chemisch behandelten Tüchern gereinigt werden. Reinigen Sie die Steuerung, indem Sie ein mildes Reinigungsmittel in das Wasser geben, ein weiches Tuch damit befeuchten und die Steuerung abwischen. Entfernen Sie Reinigungsmittelreste mit einem feuchten Tuch, und wischen Sie das Gerät am Ende mit einem trockenen Tuch ab.

Um Schäden an der Steuerung zu vermeiden, muss das Gerät gegen statische Elektrizität geschützt werden.

Diese Anlage ist für die Verwendung von Fachleuten oder geschulten Anwendern in Ladengeschäften, in der Leichtindustrie oder auf Bauernhöfen oder für eine gewerbliche Verwendung von Laien vorgesehen.

Ist das Stromversorgungskabel beschädigt, muss es vom Hersteller, seinem Kundendienst oder ähnlich qualifizierten Personen ersetzt werden, um Gefahren zu vermeiden.

Bezeichnungen und Funktionen der Steuerungskomponenten

Steuerungseinheit

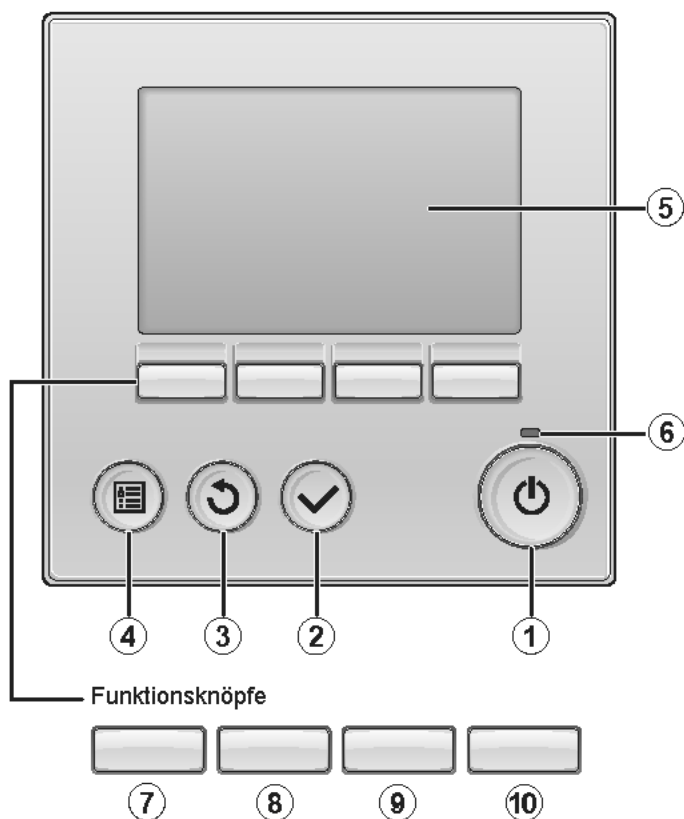

① EIN/AUS Knopf

Drücken, um die Anlage EIN/AUS zu schalten.

② AUSWAHL Knopf

Drücken, um die Einstellung zu speichern.

③ ZURÜCK Knopf

Drücken, um zur vorhergehenden Anzeige zu wechseln.

④ MENÜ Knopf

Seite 20

Drücken, um das Hauptmenü anzuzeigen.

⑤ Hintergrundbeleuchtetes LCD

Betriebseinstellung wird angezeigt.
Wenn die Hintergrundbeleuchtung aus ist, wird sie durch Drücken eines Knopfes wieder eingeschaltet und bleibt je nach Anzeige für einen bestimmten Zeitraum eingeschaltet.

Wenn die Hintergrundbeleuchtung aus ist, wird sie durch Drücken eines Knopfes aktiviert ohne die Funktion des entsprechenden Knopfes zu aktivieren. (außer beim EIN/AUS Knopf)

⑥ EIN/AUS-Lampe

Diese Lampe leuchtet grün, wenn die Anlage eingeschaltet ist. Sie blinkt, wenn die Fernsteuerung startet oder wenn ein Fehler vorliegt.

Die Funktionen der Funktionsknöpfe ändern sich je nach Anzeige. Details finden Sie in der Funktionshilfe für Knöpfe, welche für die Funktion der aktuellen Anzeige am unteren Teil des LCD erscheint.

Wenn das System zentralgesteuert wird, wird die Funktionshilfe der entsprechenden gesperrten Knöpfe nicht angezeigt.

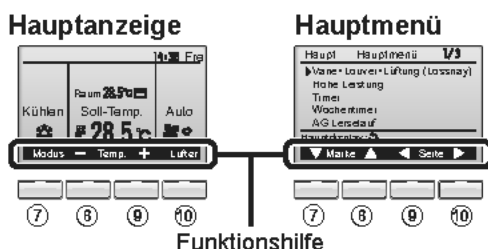

⑦ Funktionsknopf F1

Hauptanzeige: Drücken, um die Funktion zu wechseln Betriebsart.

Hauptmenü: Drücken, um den Cursor nach unten zu bewegen.

⑧ Funktionsknopf F2

Hauptanzeige: Drücken, um die Temperatur zu senken.

Hauptmenü: Drücken, um den Cursor nach oben zu bewegen.

⑨ Funktionsknopf F3

Hauptanzeige: Drücken, um die Temperatur zu erhöhen.

Hauptmenü: Drücken, um zur vorhergehenden Seite zu wechseln.

⑩ Funktionsknopf F4

Hauptanzeige: Drücken, um die Lüftergeschwindigkeit zu wechseln.

Hauptmenü: Drücken, um zur nächsten Seite zu wechseln.

Bezeichnungen und Funktionen der Steuerungskomponenten

Anzeige

Die Hauptanzeige kann auf zwei verschiedene Arten angezeigt werden "Komplett" und "Einfach."

Werkseinstellung ist "Komplett" Um die Anzeige auf "Einfach" umzustellen, muss die Einstellung im Hauptdisplay geändert werden. (siehe Seite 48)

Komplett Modus

* Alle Symbole werden als Erklärung angezeigt.

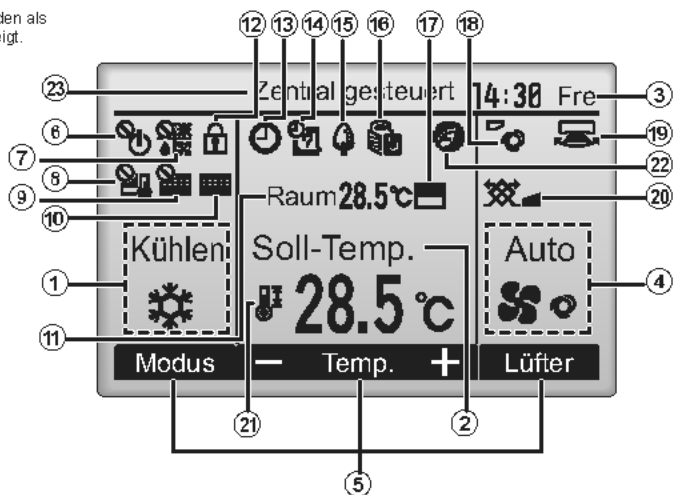

Einfach Modus

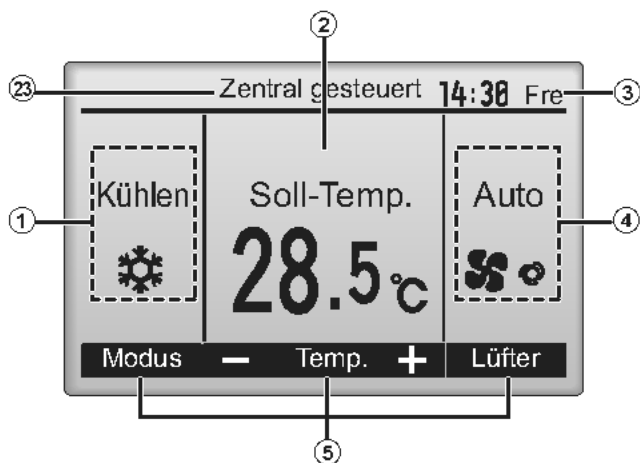

① Betriebsart Seite 14

Hier erscheint die Betriebsart der Innenanlage.

② Voreingestellte Temperatur Seite 15

Hier erscheint die voreingestellte Temperatur.

③ Uhr (Siehe Installationsanleitung.)

Hier erscheint die aktuelle Zeit.

④ Lüftergeschwindigkeit Seite 16

Hier erscheint die Einstellung der Lüftergeschwindigkeit

⑤ Funktionshilfe der Knöpfe

Hier erscheinen die Funktionen der entsprechenden Knöpfe.



Erscheint, wenn die "EIN/AUS" Bedienung zentralgesteuert wird.



Erscheint, wenn die Betriebsart zentralgesteuert wird.



Erscheint, wenn die voreingestellte Temperatur zentralgesteuert wird.



Erscheint, wenn die Rückstellung des Filters zentralgesteuert wird.



Seite 56

Zeigt an, wenn die Filter gewartet werden müssen.

⑪ Raumtemperatur (Siehe Installationsanleitung.)

Hier erscheint die aktuelle Raumtemperatur.



Seite 36

Erscheint, wenn die Knöpfe gesperrt sind.

Die meisten Einstellungen (außer EIN/AUS, Betriebsart, Lüftergeschwindigkeit, Temperatur) können über die Menüanzeige eingestellt werden. (siehe Seite 20)



Seite 26, 28, 43

Wird angezeigt, wenn der „Ein/Aus-Timer“ (Seite 26), die „Nachtabsenkung“ (Seite 43) oder die Funktion „Ausschalt-Timer“ (Seite 28) aktiviert ist.



wird angezeigt, wenn der Timer durch das zentrale Steuerungssystem deaktiviert wird.



Seite 30

Erscheint, wenn die Wochenzeituhr aktiviert ist.



Seite 41

Erscheint, wenn die Anlagen im Energiesparmodus betrieben werden. (Wird bei einigen Modellen von Innengeräten nicht angezeigt)



Seite 32

Erscheint, wenn die Außenanlagen im Flüstermodus betrieben werden.



Erscheint, wenn der eingebaute Thermistor in der Fernsteuerung aktiviert ist, um die Raumtemperatur zu überwachen(⑪).



Erscheint, wenn der Thermistor der Innenanlage aktiviert ist, um die Raumtemperatur zu überwachen.



Seite 22

Zeigt die Flügeleinstellung.



Seite 23

Zeigt die Gittereinstellung.



Seite 23

Zeigt die Belüftungseinstellung.



Seite 34

Erscheint, wenn der voreingestellte Temperaturbereich eingeschränkt ist.



Erscheint, wenn ein energiesparender Betrieb mit einer "3D i-See sensor" Funktion ausgeführt wird.

⑳ Zentral gesteuert

Wird für einen bestimmten Zeitraum angezeigt, wenn ein zentral gesteuertes Element in Betrieb ist.

Vor der Bedienung der Steuerung lesen

Menüstruktur

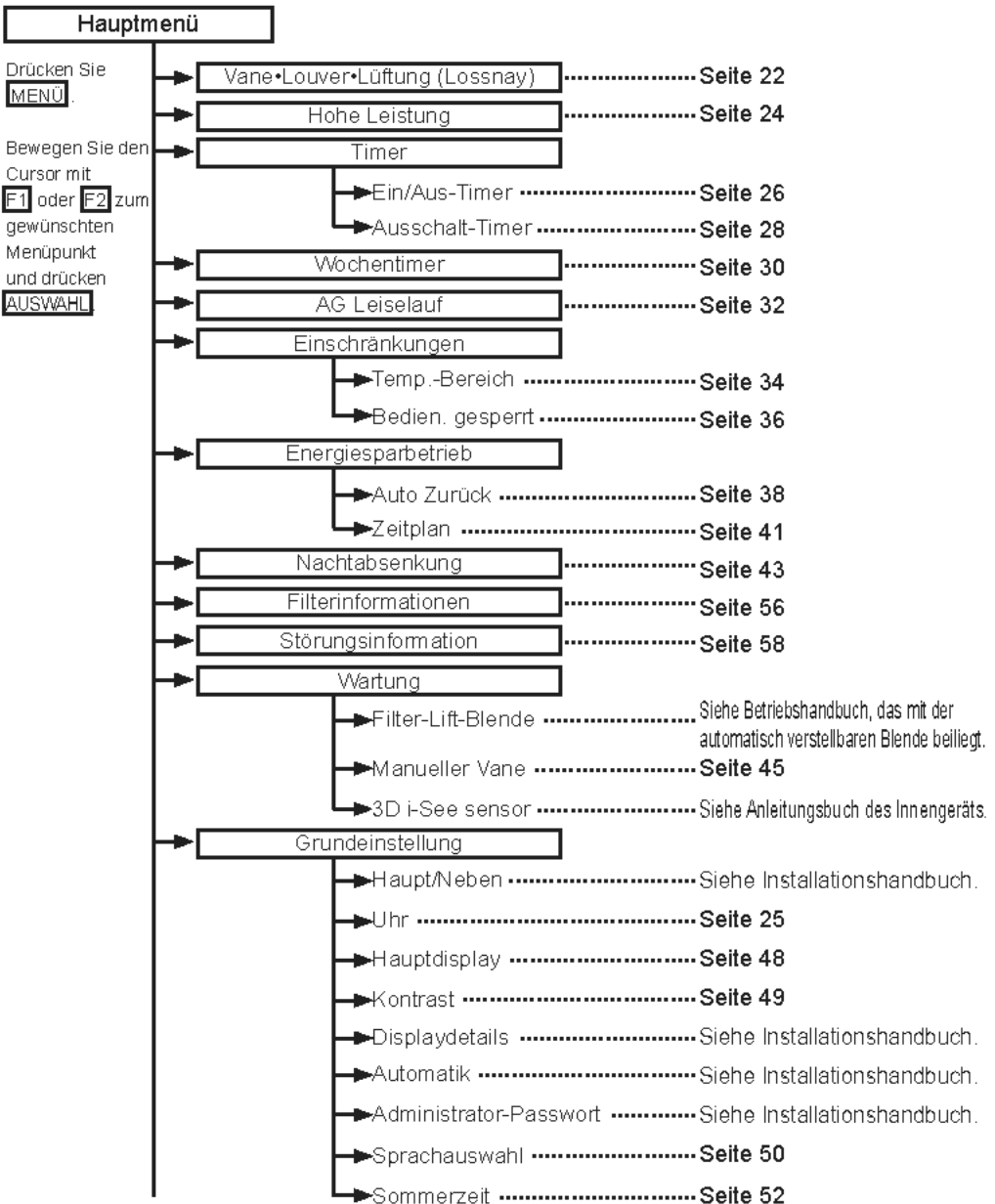

Service	
→ Testlauf	Siehe Installationshandbuch Innenraumanlage.
→ Eingabe Wartungsinfo	Siehe Installationshandbuch Innenraumanlage.
→ Funktionseinstellungen (Mr. Slim)	Siehe Installationshandbuch.
→ Funktionseinstellungen (CITY MULTI)	Siehe Seite 54.
→ Lossnay (nur CITY MULTI)	Siehe Installationshandbuch.
→ Prüfen	Siehe Installationshandbuch Innenraumanlage.
→ Selbstdiagnose	Siehe Installationshandbuch.
→ Wartungspasswort	Siehe Installationshandbuch.
→ Fernbedienung prüfen	Siehe Installationshandbuch.

Nicht bei allen Innenraummodellen sind alle Funktionen verfügbar.

Symbolerklärung

Steuerungsbedienung

Die Tabelle unten gibt einen Überblick der benutzten quadratischen Symbole in diesem Handbuch.

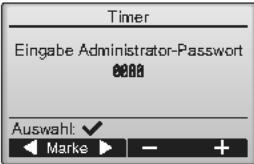
<p>Timer</p>	<p>Timer</p>  <p>F1 F2 F3 F4</p>	<p>Main</p>
<p>P</p>	<p>Um die Einstellungen zu ändern, muss das Administrator-Passwort oder das Wartungs-Benutzerpasswort in das Passwort-Eingabefeld eingegeben werden. Keine Einstellung kann diesen Schritt überspringen.</p>	<p>Zeigt die Einstellungen an, die nur mit der Hauptfernsteuerung durchgeführt werden können.</p>
<p>F1</p>	<p>F1: Drücken, um den Cursor nach links zu bewegen.</p>	
<p>F2</p>	<p>F2: Drücken, um den Cursor nach rechts zu bewegen.</p>	
<p>F3</p>	<p>F3: Drücken, um den Wert um 1 zu verringern.</p>	
<p>F4</p>	<p>F4: Drücken, um den Wert um 1 zu erhöhen.</p>	
<p>* Änderungen können nur gemacht werden, wenn das Kennwort richtig eingegeben wurde.</p>		
<p>ON</p>	<p>Zeigt die Einstellungen an, die nur geändert werden können, wenn die Einheiten in Betrieb sind.</p>	<p>OFF</p> <p>Zeigt Einstellungen an, die nur geändert werden können, wenn die Einheiten nicht in Betrieb sind.</p>
<p></p>	<p>Zeigt Einstellungen an, die nur geändert werden können, während die Einheiten im Modus "Kühlen", "Heizen" oder "Auto" benutzt werden.</p>	<p></p> <p>Zeigt Funktionen an, die nicht vorhanden sind, wenn die Knöpfe gesperrt sind, oder das System zentralgesteuert wird.</p>

Grundfunktionen

EIN/AUS-Knopf



Knopfbedienung

EIN



Drücken Sie den **EIN/AUS** Knopf.
Die EIN/AUS-Lampe leuchtet Grün wenn der Betrieb startet.

AUS

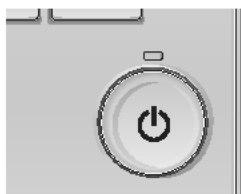

Drücken Sie den **EIN/AUS** Knopf erneut.
Die EIN/AUS-Lampe leuchtet nicht mehr wenn der Betrieb stoppt.

Betriebsstatuspeicher

	Fernbedienungseinstellung
Betriebsart	Betriebsmodus vor der Stromabschaltung
Voreingestellte Temperatur	Voreingestellte Temperatur vor der Stromabschaltung
Lüftergeschwindigkeit	Lüftergeschwindigkeit vor der Stromabschaltung

Einstellbarer Bereich der voreingestellten Temperatur

Betriebsart	Voreingestellter Temperaturbereich
Kühlen/Trocken	19 ~ 30 °C (67 ~ 87 °F)
Heizen	17 ~ 28 °C (63 ~ 83 °F)
„Auto“ (Einzel-Sollwert)	19 ~ 28 °C (67 ~ 83 °F)
„Auto“ (Doppel-Sollwerte)	[Kühlen] Voreingestellter Temperaturbereich für den Modus „Kühlen“ [Heizen] Voreingestellter Temperaturbereich für den Modus „Heizen“
Gebläse/Ventilation	Nicht einstellbar

Der einstellbare Temperaturbereich variiert mit der Ausführung der Innenanlage.

Grundfunktionen

Betriebsart, Temperatur und Einstellung der Lüftergeschwindigkeit



Knopfbedienung

Betriebsart

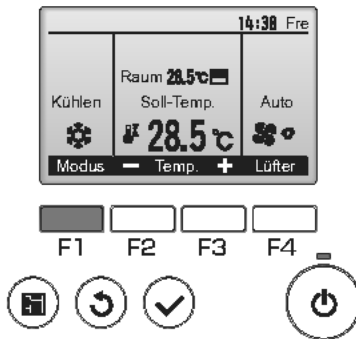

Drücken Sie **F1**, um die Betriebsmodi in der Reihenfolge "Kühlen, Trocken, Lüfter, Auto und Heizen" zu durchlaufen. Wählen Sie den gewünschten Betriebsmodus aus.

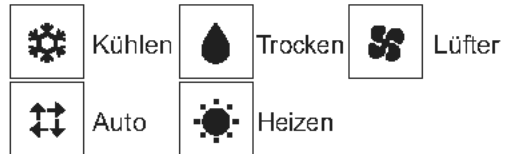

• Betriebsarten, die für die angeschlossene Innenanlage nicht zur Verfügung stehen, werden nicht angezeigt.

Was bedeutet das blinkende Modussymbol?

Das Modussymbol blinkt, wenn andere Innenanlagen im gleichen Kühlmittelsystem (an dieselbe Aussenanlage angeschlossen) bereits in einem anderen Betriebsmodus arbeiten. In diesem Fall können die verbleibenden Anlagen der gleichen Gruppe nur im selben Modus arbeiten.

<Modus „AUTO“ (Doppel-Sollwert)>

Wenn „Auto“ (Doppel-Sollwert) als Betriebsmodus eingestellt ist, können zwei Temperaturvoreinstellungen (jeweils eine für Kühlen und Heizen) festgelegt werden. Abhängig von der Raumtemperatur wird das Innengerät automatisch in den Modus „Kühlen“ oder „Heizen“ schalten und die Raumtemperatur innerhalb des eingestellten Bereichs halten.

Das Diagramm unten zeigt das Betriebsschema eines Innengeräts, das im Modus „Auto“ (Doppel-Sollwert) betrieben wird.

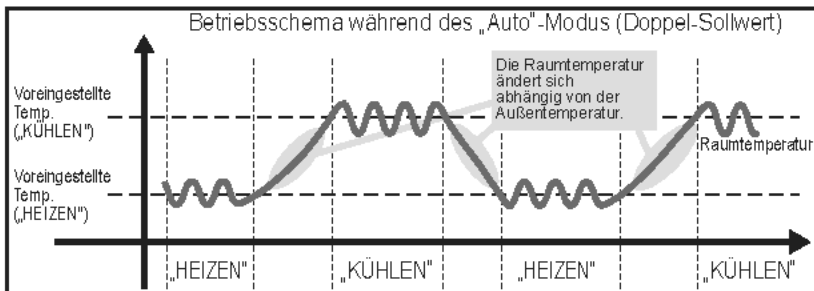

Voreingestellte Temperatur

<„Kühlen“, „Trocken“, „Heizen“ und „Auto“ (Einzel-Sollwert)>

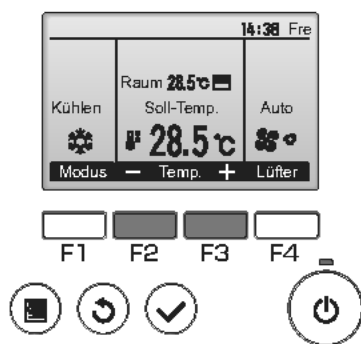

Drücken Sie die Taste **F2**, um die voreingestellte Temperatur zu verringern, und **F3**, um sie zu erhöhen.

- Die einstellbaren Temperaturbereiche der unterschiedlichen Betriebsarten finden Sie in der Tabelle auf Seite 13.
- Voreingestellte Temperaturbereiche können nicht für den Betrieb Lüfter/Ventilation eingestellt werden.
- Die voreingestellte Temperatur wird entweder in Celsius in Schritten von 0,5 oder 1 Grad oder in Fahrenheit angezeigt, abhängig vom Modell des Innengeräts und vom eingestellten Anzeigemodus an der Fernbedienung.

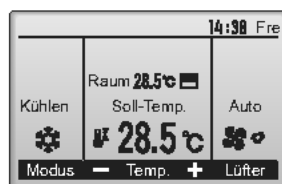

Anzeigebeispiel
(in Celsius in Schritten von 0,5 Grad)

<Modus „Auto“ (Doppel-Sollwert)>

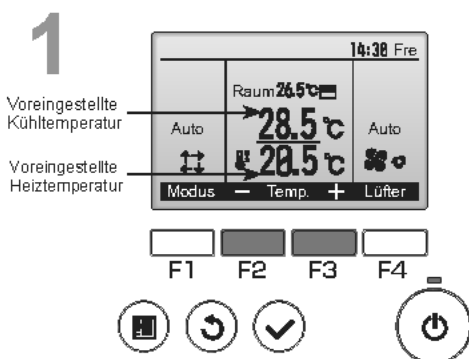

Die aktuell voreingestellten Temperaturen werden eingeblendet. Drücken Sie die Taste **F2** oder **F3**, um den Einstellungsbildschirm aufzurufen.

Grundfunktionen

2

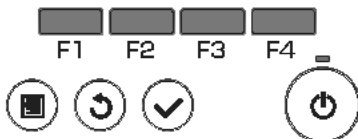
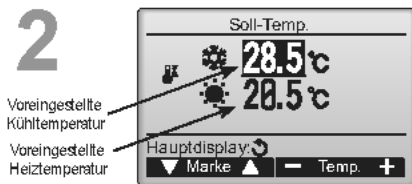

Drücken Sie die Taste **F1** oder **F2**, um die Marke auf die gewünschte Temperatureinstellung zu bewegen (Kühlen oder Heizen).

Drücken Sie die Taste **F3**, um die ausgewählte Temperatur zu verringern, und **F4**, um sie zu erhöhen.

- Die einstellbaren Temperaturbereiche der unterschiedlichen Betriebsarten finden Sie in der Tabelle auf Seite 13.
- Die Temperaturvoreinstellungen für Kühlen und Heizen im Modus „Auto“ (Doppel-Sollwert) werden auch von den Modi „Kühlen“/„Trocken“ und „Heizen“ verwendet.
- Die Temperaturvoreinstellungen für Kühlen und Heizen im Modus „Auto“ (Doppel-Sollwert) müssen die folgenden Bedingungen erfüllen:
 - Voreingestellte Kühltemperatur ist höher als die voreingestellte Heiztemperatur
 - Die erforderliche Mindesttemperaturdifferenz zwischen den Temperaturvoreinstellungen für Kühlen und Heizen (variiert je nach angeschlossenen Innengerätmodellen) wird eingehalten.
 - Wenn die Temperaturen so voreingestellt wurden, dass die erforderliche Mindesttemperaturdifferenz nicht eingehalten ist, werden beide voreingestellten Temperaturwerte innerhalb der zulässigen Einstellungsbereiche geändert.

Navigation durch die Bildschirme

- Zurück zum Hauptbildschirm **ZURÜCK** Knopf

Lüftergeschwindigkeit

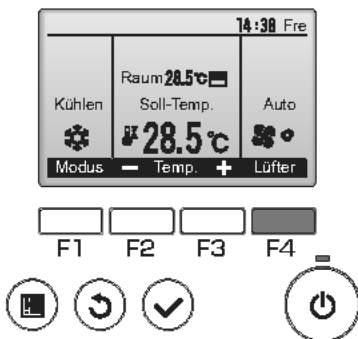

Drücken Sie **F4**, um die Lüftergeschwindigkeit in folgender Reihenfolge zu durchlaufen.



- Die verfügbaren Lüftergeschwindigkeiten sind vom Modell der Innenanlage abhängig.



Navigation durch das Menü

Hauptmenüliste

Einstellung und Anzeigeobjekte		Einstellungsdetails	Bezugsseite
Vane-Louver-Lüftung (Lossnay)		Einstellen des Flügelwinkels. •Wählen Sie aus fünf verschiedenen Einstellungen die gewünschte Flügeleinstellung. Gitter(Louwer) EIN/AUS schalten. •Wählen Sie aus "EIN" und "AUS" die gewünschte Einstellung. Ventilationsvolumen einstellen. •Wählen Sie aus "Aus", "Lo" und "Hoch" die gewünschte Einstellung.	22
Hohe Leistung		Damit kann eine komfortable Raumtemperatur schnell erreicht werden. •Anlagen können bis zu 30 Minuten im Hochleistungsmodus betrieben werden.	24
Timer	Ein/Aus-Timer	Einstellen der Ein/Aus Betriebszeiten. •Zeit kann in 5 Minuten Schritten eingestellt werden. * Uhr muss eingestellt sein.	26
	Ausschalt-Timer	Einstellen der Auto-Aus Zeiten. •Zeit kann in 10 Minuten Schritten zwischen 30 und 240 eingestellt werden.	28
Wochentimer		Einstellen der Ein/Aus Zeiten. •Bis zu acht Betriebszeiten können pro Tag eingestellt werden. * Uhr muss eingestellt sein. * Nicht gültig, wenn die Ein/Aus Zeitschaltuhr deaktiviert ist. * Schritte von 1°C	30
AG Leiselauf		Einstellen der Zeitabschnitte, bei denen ein leiser Betrieb der Aussenanlage Vorrang vor der Temperatursteuerung hat. Start/ Stopp Zeiten für jeden Tag der Woche einstellen. •Wählen Sie aus "Normal", "Mittel" und "Leise" den gewünschten Geräuschpegel. * Uhr muss eingestellt sein.	32
Einschränkungen	Temp.-Bereich	Voreingestellten Temperaturbereich einschränken. •Verschiedene Temperaturbereiche können für verschiedene Betriebsarten eingestellt werden. * Schritte von 1°C	34
	Bedien. gesperrt	Ausgewählte Funktionen sperren. •Die gesperrten Funktionen können nicht aktiviert werden.	36
Energiesparbetrieb	Auto Zurück	Anlage geht in den Betriebsmodus mit vorbestimmter Temperatur, nachdem sie eine bestimmte Zeit im Energiesparmodus war. •Zeit kann in 10 Minuten Schritten zwischen 30 und 120 eingestellt werden. * Diese Funktion ist nicht verfügbar, wenn der voreingestellte Temperaturbereich eingeschränkt ist. * Schritte von 1°C	38
	Zeitplan	Start/Stopp-Zeit für jeden Tag der Woche einstellen, um die Anlagen im Energiesparmodus zu betreiben und Energiesparrate einstellen. •Bis zu vier Energiesparraten können pro Tag eingestellt werden. •Zeit kann in 5 Minuten Schritten eingestellt werden. •Die Energiesparrate kann in 10% Schritten von 0% und von 50 bis 90% eingestellt werden. * Uhr muss eingestellt sein.	41

Einstellung und Anzeigeobjekte		Einstellungsdetails	Bezugsseite
Nachtabsenkung		Nachteinstellungen einstellen. •Wählen Sie "Ja", um die Einstellung zu aktivieren und "Nein" um sie zu deaktivieren. Der Temperaturbereich und die Start/Stop Zeit kann eingestellt werden. * Uhr muss eingestellt sein. * Schritte von 1°C	43
Filterinformationen		Filterstatus kontrollieren. •Das Filterzeichen kann zurückgesetzt werden.	58
Störungsinformation		Fehlerinformationen bei aufgetretenen Fehlern kontrollieren. •Fehlercode, Fehlerquelle, Kühlmitteladresse, Anlagemodell, Hersteller Nummer, Kontaktinformationen (Telefonnummer des Lieferanten) können angezeigt werden. *Anlagenmodell, Hersteller Nummer und Kontaktinformationen müssen registriert werden, bevor sie angezeigt werden können.	58
Wartung	Manueller Vane	Einstellen des Flügelwinkels für jeden Flügel in eine feste Position.	45
Grundeinstellung	Uhr	Einstellen der aktuellen Zeit.	25
	Hauptdisplay	Zwischen "Komplett"- und "Einfach"-Modus der Anzeige wechseln. •Werkseinstellung ist "Komplett"	48
	Kontrast	Bildschirmkontrast einstellen.	49
	Sprachauswahl	Gewünschte Sprache auswählen.	50
	Sommerzeit	Dient zum Einstellen der Sommerzeit.	52
Service	Funktionseinstellungen (CITY MULTI)	Verwenden Sie dies, um Funktionseinstellungen für das Innengerät vorzunehmen.	54

Einschränkungen der Nebenfernsteuerung



Folgende Einstellungen können nicht mit der Nebenfernsteuerung ausgeführt werden. Führen Sie diese Einstellungen mit der Hauptfernsteuerung aus. In der obersten Zeile der Hauptfernsteuerung wird "Haupt" angezeigt.

- Timer (Ein/Aus-Timer, Ausschalt-Timer)
- Wochentimer
- AG Leiselauf
- Energiesparbetrieb (Auto Zurück, Zeitplan)
- Nachtabsenkung
- Wartung (Manueller Vane)

Navigation durch das Menü

Navigation durch das Hauptmenü

Knopfbedienung

Hauptmenü aufrufen

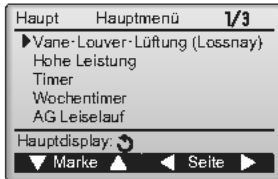

Drücken Sie **MENÜ**.

Das Hauptmenü erscheint.

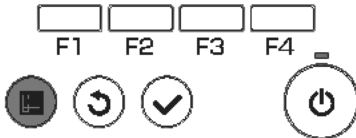

Objektauswahl



F1 drücken, um den Cursor nach unten zu bewegen.

F2 drücken, um den Cursor nach oben zu bewegen.

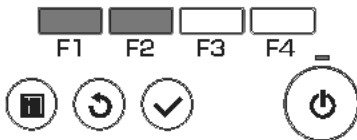

Navigation durch die Seiten

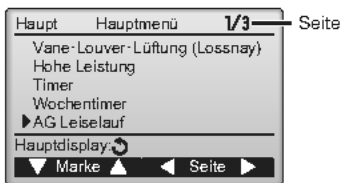

F3 drücken, um zur vorhergehenden Seite zu wechseln.

F4 drücken, um zur nächsten Seite zu wechseln.

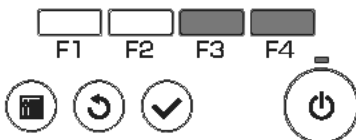

Einstellungen speichern



Gewünschtes Objekt auswählen und **AUSWAHL** drücken.

Die Anzeige, um das ausgewählte Objekt einzustellen erscheint.

Hauptmenüanzeige verlassen

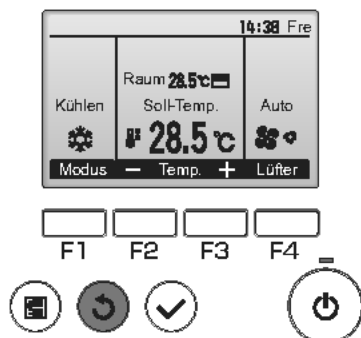

Drücken Sie **ZURÜCK**, um das Hauptmenü zu verlassen und zur Hauptanzeige zurück zu kehren.

Wenn für 10 Minuten kein Knopf gedrückt wird, kehrt die Anzeige automatisch zur Hauptanzeige zurück. Nicht gespeicherte Einstellungen gehen dann verloren.

Anzeige nicht unterstützter Funktionen



Wenn der Benutzer eine Funktion wählt, die von der entsprechenden Anlage nicht unterstützt wird, erscheint die links dargestellte Nachricht.

Funktionseinstellung der Steuerung

Vane•Louver•Lüftung (Lossnay)

ON

Knopfbedienung

Menü aufrufen

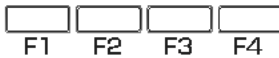
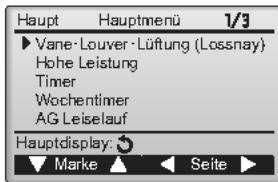

Wählen Sie "Vane•Louver•Lüftung (Lossnay)" vom Hauptmenü (siehe Seite 20) und drücken **AUSWAHL**.

Flügeleinstellung

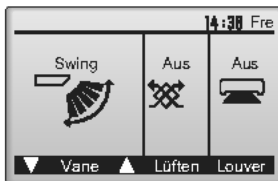

(Beispielanzeige bei CITY MULTI)

Drücken Sie **F1** oder **F2**, um durch die Flügeleinstellung zu blättern: "AUTO," "Stufe 1," "Stufe 2," "Stufe 3," "Stufe 4," "Stufe 5," und "Swing." Wählen Sie die gewünschte Einstellung.

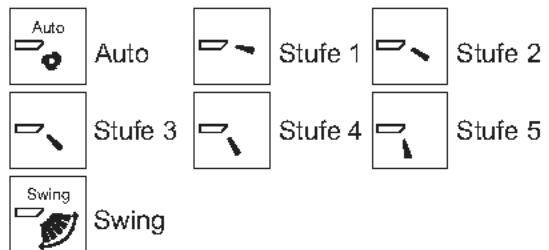

Wählen Sie "Swing", damit sich die Flügel automatisch auf und ab bewegen.

Wenn Sie "Stufe 1" bis "Stufe 5" wählen, werden die Flügel in der gewählten Position fixiert.

- **1h** unter dem Symbol der Flügeleinstellung
Dieses Symbol erscheint, wenn die Flügel auf "Stufe 5" gestellt sind und der Lüfter im Kühl- oder Trockenmodus mit langsamer Geschwindigkeit arbeitet (abhängig vom Modell). Das Symbol erlischt in einer Stunde und die Flügeleinstellung ändert sich automatisch.

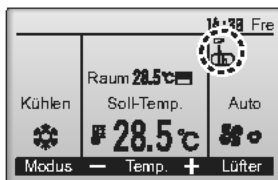

Gittereinstellung

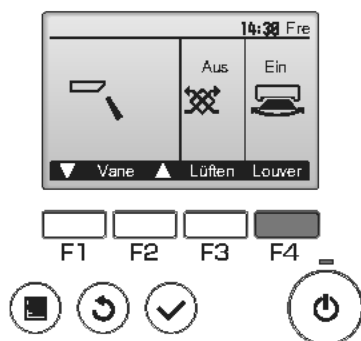

(Beispielanzeige bei CITY MULTI)

Drücke Sie **F4** um die Gitterdrehung EIN und AUS zu schalten.

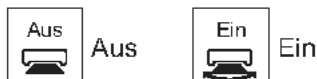

Ventilationseinstellung

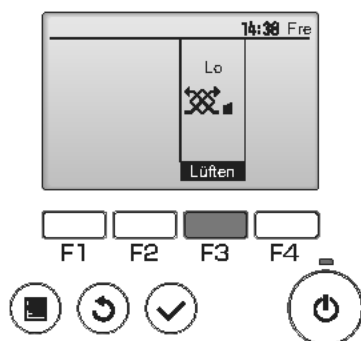

(Beispielanzeige bei Mr. Slim)

Drücken Sie **F3**, um durch die Ventilationseinstellungen in der Reihenfolge "Aus" "Lo" und "Hoch" zu blättern.

* Nur einstellbar, wenn eine LOSSNAY Anlage angeschlossen ist.



• Bei einigen Innenanlagen kann der Lüfter mit bestimmten Ventilationsanlagen gekoppelt sein.

Zum Hauptmenü zurückkehren



Drücken Sie **ZURÜCK**, um zum Hauptmenü zurück zu kehren.

Funktionseinstellung der Steuerung

Hohe Leistung



Funktionsbeschreibung

Im Hochleistungsbetrieb arbeiten die Anlagen mit höherer Leistung als normal, um die Raumluft schneller an die optimale Temperatur zu klimatisieren. Dieser Betriebsmodus dauert bis zu 30 Minuten, danach oder wenn die voreingestellte Temperatur erreicht ist, was immer zuerst eintritt, kehrt die Anlage in den normalen Betriebsmodus zurück. Die Anlagen kehren in den normalen Betriebsmodus zurück, wenn der Betriebsmodus oder die Lüftergeschwindigkeit geändert wird.

Knopfbedienung

1



Wählen Sie während des Kühl-, Heiz- oder AUTO-Betriebs "Hohe Leistung" vom Hauptmenü (siehe Seite 20) und drücken **AUSWAHL**.

"Hohe Leistung" ist nur bei Modellen verfügbar, die diese Funktion unterstützen.

2

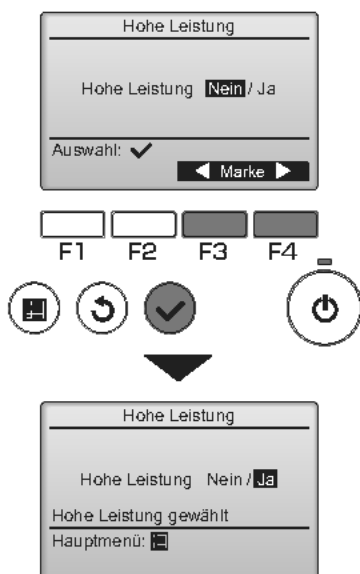

Bewegen Sie den Cursor mit **F3** oder **F4** auf "Ja" und drücken **AUSWAHL**.

Ein Bestätigungsbildschirm wird angezeigt.

Navigation durch die Bildschirme

- Zurück zum Hauptmenü **MENÜ** Knopf
- Zurück zur vorhergehenden Anzeige **ZURÜCK** Knopf

Knopfbedienung

1



Wählen Sie "Grundeinstellungen" vom Hauptmenü (siehe Seite 20) und drücken **AUSWAHL**.

Bevor folgende Einstellungen gemacht werden können muss die Uhr eingestellt werden.

- Ein/Aus-Timer
- AG Leiselauf
- Nachtabsenkung
- Wochentimer
- Energiesparbetrieb

Wenn ein System über keine Systemsteuerungen verfügt, wird die Uhr nicht automatisch korrigiert. Korrigieren Sie die Uhrzeit in diesem Fall regelmäßig.

2



Bewegen Sie den Cursor mit **F1** oder **F2** auf "Uhr" und drücken **AUSWAHL**.

3



Bewegen Sie den Cursor mit **F1** oder **F2** zum gewünschten Eintrag, Jahr, Monat, Tag, Stunde, oder Minute.

Erhöhen oder verringern Sie den Wert für den gewählten Eintrag mit **F3** oder **F4** und drücken **AUSWAHL**.

Ein Bestätigungsbildschirm wird angezeigt.

Navigation durch die Bildschirme

- Zurück zum Hauptmenü **MENU** Knopf
- Zurück zur vorhergehenden Anzeige **ZURÜCK** Knopf

Funktionseinstellung der Steuerung

Timer (Ein/Aus-Timer)



Knopfbedienung

1



Wählen Sie "Timer" vom Hauptmenü (siehe Seite 20) und drücken **AUSWAHL**.

Der "Ein/Aus-Timer" funktioniert in folgenden Fällen nicht: wenn der "Ein/Aus-Timer" deaktiviert ist, während eines Fehlers, während einer Überprüfung (im Servicemenü), während eines Testlaufs, während einer Diagnose der Fernsteuerung, wenn die Uhr nicht eingestellt ist, während einer Funktionseinstellung, wenn das System zentralgesteuert wird (wenn der „Ein/Aus“-Betrieb oder der „Timer“-Betrieb von der lokalen Fernbedienung gesperrt ist).

2

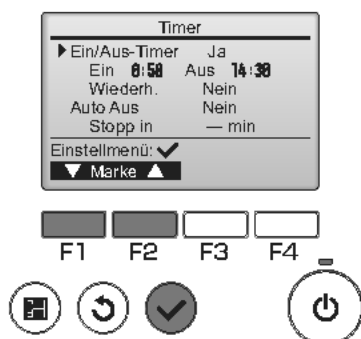

Die aktuellen Einstellungen erscheinen.

Bewegen Sie den Cursor auf "Ein/Aus-Timer" und drücken **AUSWAHL**.

3



Die Anzeige, um den Timer einzustellen erscheint.

Wählen Sie den gewünschten Menüpunkt des "Ein/Aus-Timer" mit **F1** oder **F2**, "Ein", "Aus" oder "Wiederh."

4



Ändern Sie die Einstellung mit **F3** oder **F4**.

- Ein/Aus-Timer: Nein (deaktiviert)/Ja (aktiviert)
- Ein: Betriebsstartzeit (einstellbar in 5-Minuten Schritte)
 - * Knopf drücken und gedrückt halten, um die Ziffern schnell zu ändern.
- Aus: Betriebsstopzeit (einstellbar in 5-Minuten Schritte)
 - * Knopf drücken und gedrückt halten, um die Ziffern schnell zu ändern.
- Wiederh.: Nein (einmalig)/Ja (wiederholend)

5

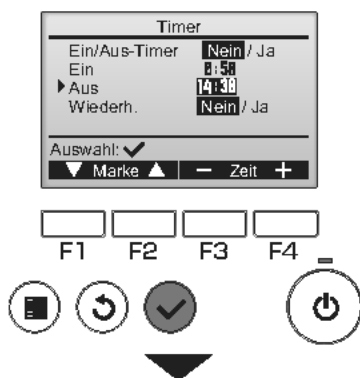

Drücken Sie **AUSWAHL**, um die Einstellungen zu speichern.

Ein Bestätigungsbildschirm wird angezeigt.

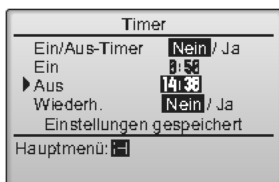

Navigation durch die Bildschirme

- Zurück zum Hauptmenü **MENU** Knopf
- Zurück zur vorhergehenden Anzeige **ZURÜCK** Knopf

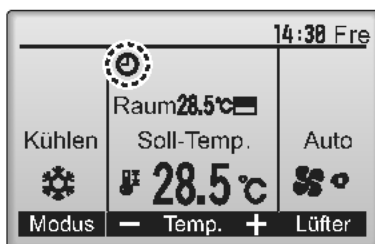

erscheint auf der Hauptanzeige im "Komplett" Modus, wenn der "Ein/Aus-Timer" aktiviert ist.

wird angezeigt, wenn der Timer durch das zentrale Steuerungssystem deaktiviert wird.

Funktionseinstellung der Steuerung

Timer (Ausschalt-Timer)



Knopfbedienung

1



Öffnen Sie den Bildschirms für die Timer Einstellung. (siehe Seite 26)

Wählen Sie "Auto Aus" und drücken **AUSWAHL**.

Der "Ausschalt-Timer" funktioniert in folgenden Fällen nicht: wenn der „Auto Aus“-Timer deaktiviert ist, während einer Störung, während des „Prüfens“ (im „Service-Menü“), während eines „Testlaufs“, während der Fernbedienungsdiagnose, während der „Funktionseinstellungen“, wenn das System zentral gesteuert wird (wenn der „Ein/Aus“-Betrieb oder der „Timer“-Betrieb von der lokalen Fernbedienung gesperrt ist).

2



Die aktuellen Einstellungen erscheinen.

Bewegen Sie den Cursor mit **F1** oder **F2** auf "Ausschalt-Timer" oder "Stopp in --- min".

3



Ändern Sie die Einstellung mit **F3** oder **F4**.

- Ausschalt-Timer: Nein (deaktiviert)/Ja (aktiviert)
- Stopp in --- min: Zeiteinstellung (Der Bereich kann in 10-Minuten Schritten zwischen 30 und 240 Minuten eingestellt werden).

4

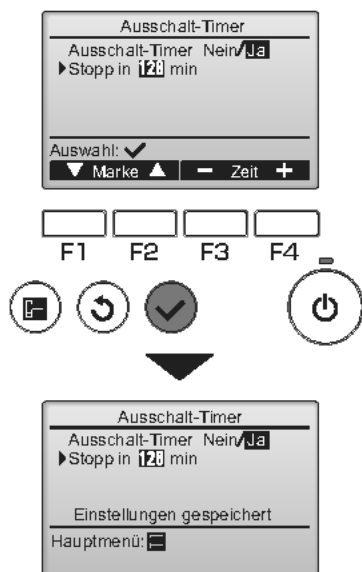

Drücken Sie **AUSWAHL**, um die Einstellungen zu speichern.

Ein Bestätigungsbildschirm wird angezeigt.

Navigation durch die Bildschirme

- Zurück zum Hauptmenü **MENÜ** Knopf
- Zurück zur vorhergehenden Anzeige **ZURÜCK** Knopf

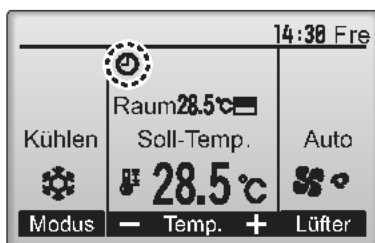

erscheint auf der Hauptanzeige im "Komplett" Modus, wenn der „Auto Aus“-Timer aktiviert ist.

wird angezeigt, wenn der Timer durch das zentrale Steuerungssystem deaktiviert wird.

Funktionseinstellung der Steuerung

Wochentimer

Main



Knopfbedienung

1

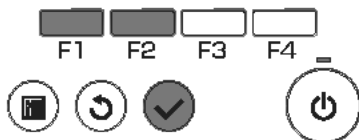

Wählen Sie "Wochentimer" vom Hauptmenü (siehe Seite 20) und drücken **AUSWAHL**.

Der "Wochentimer" funktioniert in folgenden Fällen nicht: wenn der "Ein/Aus-Timer" aktiviert ist, wenn der "Wochentimer" deaktiviert ist, während eines Fehlers, während einer Überprüfung (im Servicemenü), während eines Testlaufs, während einer Diagnose der Fernsteuerung, wenn die Uhr nicht eingestellt ist, während einer Funktionseinstellung, wenn das System zentralgesteuert wird („Ein/Aus“-Betrieb, Temperatureinstellung oder „Timer“-Betrieb von der lokalen Fernbedienung ist gesperrt).

2

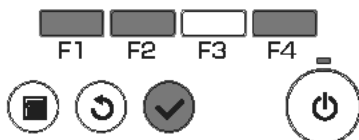
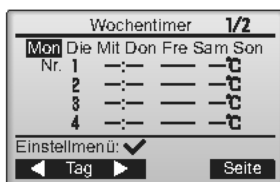

Die aktuellen Einstellungen erscheinen.

Drücken Sie **F1** oder **F2**, um die Einstellungen für jeden Tag der Woche aufzurufen.

Drücken Sie **F4**, um die Voreinstellung 5 bis 8 aufzurufen.

Drücken Sie **AUSWAHL**, um die Einstellungsanzeige aufzurufen.

3

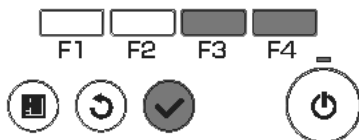
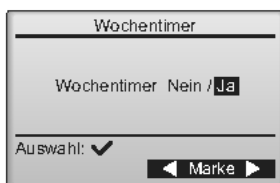

Die Anzeige, um die Wochenzeitschaltuhr zu aktivieren (Ja) oder deaktivieren (Nein) erscheint.

Um die Einstellungen zu aktivieren, bewegen Sie den Cursor mit **F3** oder **F4** auf "Ja" und drücken **AUSWAHL**.

4

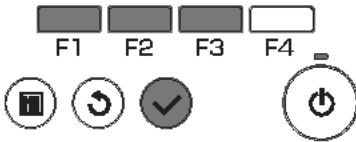

Die Anzeige für die Einstellung der Wochenzeitschaltuhr erscheint und die aktuellen Einstellungen werden angezeigt. Bis zu acht Betriebszeiten können pro Tag eingestellt werden. Bewegen Sie den Cursor mit **F1** oder **F2** auf den gewünschten Wochentag und drücken **F3**. (Es können mehrere Tage gewählt werden.)

Drücken Sie **AUSWAHL**.

5

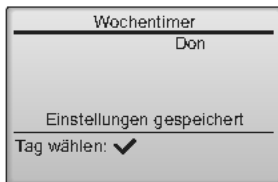
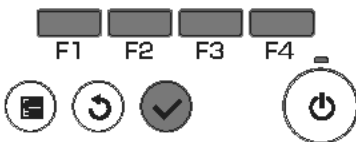
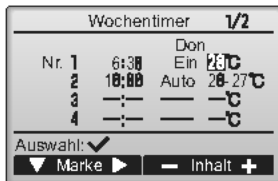

Es wird der Bildschirm für die Voreinstellung angezeigt. Drücken Sie **F1**, um den Cursor zur gewünschten Nummer zu bewegen.

Bewegen Sie den Cursor auf Zeit, EIN/AUS oder Temperatur mit **F2**.

Ändern Sie die Einstellungen mit **F3** oder **F4**.

- Zeit: einstellbar in 5-Minuten Schritte
* Knopf drücken und gedrückt halten, um die Ziffern schnell zu ändern.
- „Ein“/„Aus“/„Auto“: Die wählbaren Einstellungen sind abhängig vom Modell des angeschlossenen Innengeräts. (Wenn ein „Auto“-Betriebsschema ausgeführt wird, arbeitet das System im Modus „Auto“ (Doppel-Sollwert).)
- Temperatur: Der einstellbare Bereich der Temperatur hängt von den angeschlossenen Innenanlagen ab. (Schritte von 1°C) Wenn der Modus „Auto“ (Doppel-Sollwert) gewählt wird, können zwei Temperaturvoreinstellungen festgelegt werden. Wenn während des Modus „Auto“ (Doppel-Sollwert) ein Betriebsschema mit einer einzelnen Temperaturvoreinstellung ausgeführt wird, wird dessen Einstellung als Kühlttemperatureinstellung im Modus „Kühlen“ angewendet.

Drücken Sie **AUSWAHL**, um die Einstellungen zu speichern. Ein Bestätigungsbildschirm wird angezeigt.

Navigation durch die Bildschirme

- Zurück zur Änderung der Einstellung/Wochentag gehen **AUSWAHL** Knopf
- Zurück zum Hauptmenü **MENU** Knopf
- Zurück zur vorhergehenden Anzeige **ZURÜCK** Knopf

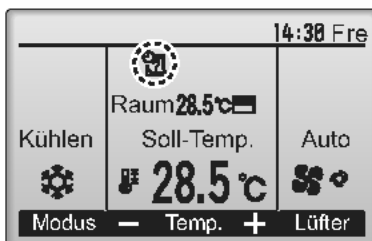

? erscheint auf der Hauptanzeige im "Komplett" Modus, wenn die Einstellung für den aktuellen Tag im "Wochentimer" existiert.

Das Symbol erscheint nicht, während der „Ein/Aus“-Timer aktiviert ist oder das System zentral gesteuert wird („Timer“-Betrieb von lokaler Fernbedienung ist gesperrt).

Funktionseinstellung der Steuerung

AG Leiselauf

Main

P

Funktionsbeschreibung

Diese Funktion ermöglicht dem Benutzer die Einstellung der Zeitabschnitte, bei denen ein leiser Betrieb der Aussenanlage Vorrang vor der Temperatursteuerung hat. Start- und Stopzeiten für jeden Tag der Woche für den Flüstermodus einstellen. Wählen Sie den gewünschten Flüstermodus "Mittel" und "Leise".

Knopfbedienung

1

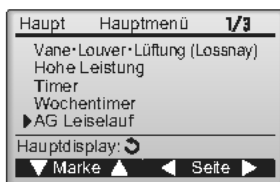

Wählen Sie "AG Leiselauf" im Hauptmenü (siehe Seite 20) und drücken **AUSWAHL**.

Die Funktion "AG Leiselauf" ist nur bei Modellen verfügbar, die diese Funktion unterstützen.

2

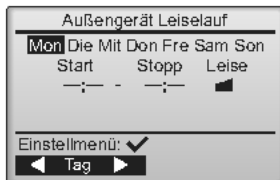

Die aktuellen Einstellungen erscheinen.

Drücken Sie **F1** oder **F2**, um die Einstellungen für jeden Tag der Woche aufzurufen.

Drücken Sie **AUSWAHL**, um die Einstellungsanzeige aufzurufen.

3

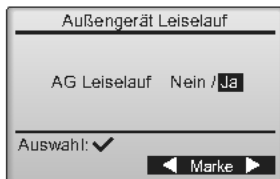

Die Anzeige, um den Flüstermodus zu aktivieren (Ja) oder deaktivieren (Nein) erscheint.

Um die Einstellungen zu aktivieren, bewegen Sie den Cursor mit **F3** oder **F4** auf "Ja" und drücken **AUSWAHL**.

4



Der Einstellungsbildschirm für den AG Leiselauf erscheint.

Um die Einstellung einzugeben oder zu ändern, bewegen Sie den Cursor mit **F1** oder **F2** auf den gewünschten Wochentag und drücken Sie die Taste **F3**, um ihn auszuwählen. (Es können mehrere Tage gewählt werden.)

Drücken Sie **AUSWAHL**.

5

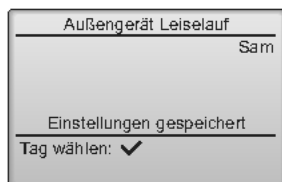

Der Einstellungsbildschirm erscheint.

Bewegen Sie den Cursor mit **F1** oder **F2** zum gewünschten Eintrag, Startzeit, Stoppzeit, oder Flüsterpegel.

Ändern Sie die Einstellungen mit **F3** oder **F4**.

- Start/Stoppzeit: einstellbar in 5-Minuten Schritte

- * **Knopf drücken und gedrückt halten**, um die Ziffern schnell zu ändern.

- Flüsterpegel: Normal, Mittel, Leise



Drücken Sie **AUSWAHL**, um die Einstellungen zu speichern. Ein Bestätigungsbildschirm wird angezeigt.

Navigation durch die Bildschirme

- Zurück zur Änderung der Einstellung/
Wochentag gehen **AUSWAHL** Knopf
- Zurück zum Hauptmenü **MENU** Knopf
- Zurück zur vorhergehenden Anzeige **ZURÜCK** Knopf

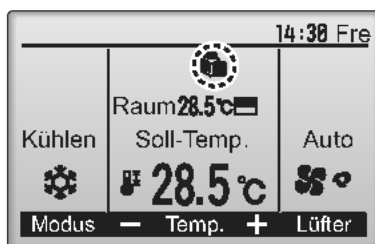

 erscheint auf der Hauptanzeige im "Komplett" Modus, während des Außengerät Leiselauf.

Funktionseinstellung der Steuerung

Einschränkungen



Einschränkung des Temperaturbereiches einstellen

Knopfbedienung

1



Wählen Sie "Nicht zulässig" vom Hauptmenü (siehe Seite 20) und drücken **AUSWAHL**.

2

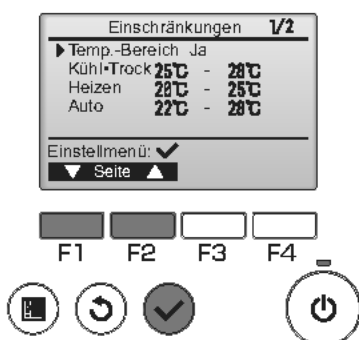

Die aktuellen Einstellungen erscheinen.

Bewegen Sie den Cursor mit **F1** oder **F2** auf "Temp.-Bereich" und drücken **AUSWAHL**.

3

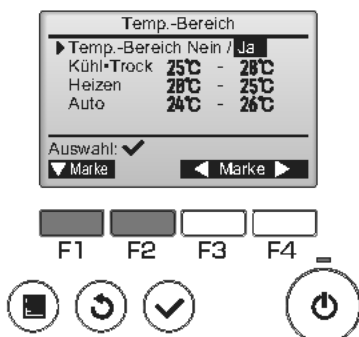

Die Anzeige, um den Temperaturbereich einzustellen erscheint.

Bewegen Sie den Cursor mit **F1** zum gewünschten Menüpunkt, "Temp.-Bereich", "Kühl-Trock", "Heizen" oder "Auto".

4

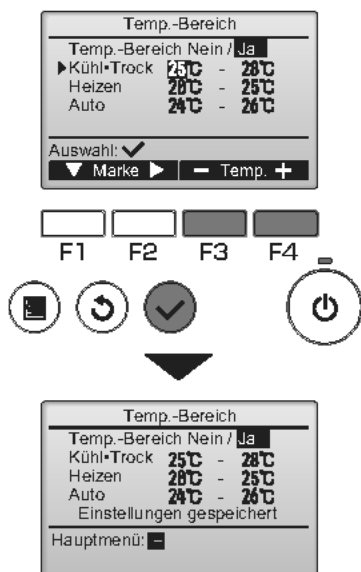

Ändern Sie die Einstellungen mit **F3** oder **F4**.

- Temp.-Bereich: Nein (uneingeschränkt) oder Ja (eingeschränkt)
- Kühl-Trock: Oberes und unteres Temperaturlimit (Schritte von 1°C)
- Heizen: Oberes und unteres Temperaturlimit (Schritte von 1°C)
- Auto: Oberes und unteres Temperaturlimit (Schritte von 1°C)

Temperatureinstellungsbereiche

Modus	Unteres Limit	Oberes Limit
Kühl-Trock ^{*1} ^{*3}	19 ~ 30°C (67 ~ 87°F)	30 ~ 19°C (87 ~ 67°F)
Heizen ^{*2} ^{*3}	17 ~ 28°C (63 ~ 83°F)	28 ~ 17°C (83 ~ 63°F)
Auto ^{*4}	19 ~ 28°C (67 ~ 83°F)	28 ~ 19°C (83 ~ 67°F)

* Die einstellbare Temperatur variiert je nach angeschlossenem Modell.

*1 Die Temperaturbereiche für die Betriebsarten „Kühlen“, „Trocknen“ und „Auto“ (Doppel-Sollwert) können eingestellt werden.

*2 Die Temperaturbereiche für die Betriebsarten „Heizen“ und „Auto“ (Doppel-Sollwert) können eingestellt werden.

*3 Die Temperaturbereiche für die Betriebsarten „Heizen“, „Kühlen“ und „Trocknen“ müssen die folgenden Bedingungen erfüllen:

- Obergrenze für Kühlen - Obergrenze für Heizen ≥ Mindesttemperaturdifferenz (variiert je nach Modell des Innengeräts)
- Untergrenze für Kühlen - Untergrenze für Heizen ≥ Mindesttemperaturdifferenz (variiert je nach Modell des Innengeräts)

*4 Der Temperaturbereich für den Modus „Auto“ (Einzel-Sollwert) kann eingestellt werden.

Drücken Sie **AUSWAHL**, um die Einstellungen zu speichern.

Ein Bestätigungsbildschirm wird angezeigt.

Navigation durch die Bildschirme

- Zurück zum Hauptmenü **MENU** Knopf
- Zurück zur vorhergehenden Anzeige **ZURÜCK** Knopf

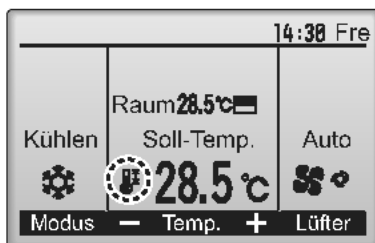

II erscheint auf der Hauptanzeige im "Komplett" Modus, wenn der Temperaturbereich eingeschränkt ist.

Funktionseinstellung der Steuerung

Einschränkungen



Betriebssperrfunktion

Um die Betriebssperrfunktion zu aktivieren, muss der Menüpunkt "Bedien. gesperrt" auf "Ja" gestellt sein.

Knopfbedienung

1

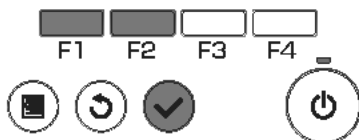
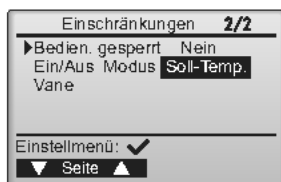

Öffnen Sie den Bildschirms für die Einschränkungen Einstellung. (siehe Seite 34)

Bewegen Sie den Cursor auf "Bedien. gesperrt" und drücken **AUSWAHL**.

2

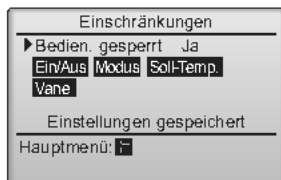
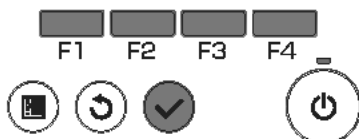
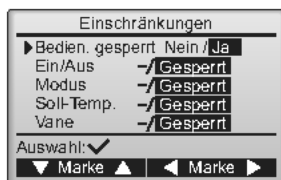

Die Anzeige, um die Einstellungen für die Betriebssperrfunktion vorzunehmen erscheint.

Bewegen Sie den Cursor mit **F1** oder **F2** zum gewünschten Menüpunkt, "Bedien. gesperrt", "Ein/Aus", "Modus", "Soll-Temp." oder "Vane".

Ändern Sie die Einstellungen mit **F3** oder **F4**.

- Bedien. gesperrt: Nein (deaktiviert)/Ja (aktiviert)
- Ein/Aus: Ein/Aus Betrieb
- Modus: Betriebsmoduseinstellung
- Soll-Temp.: Einst. d. voreingest. Temp. "Gesperrt"
- Vane: Flügeleinstellung

Drücken Sie **AUSWAHL**, um die Einstellungen zu speichern.

Ein Bestätigungsbildschirm wird angezeigt.

Navigation durch die Bildschirme

- Zurück zum Hauptmenü **MENÜ** Knopf
- Zurück zur vorhergehenden Anzeige **ZURÜCK** Knopf

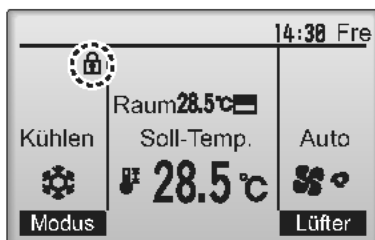

(Wenn "Soll-Temp." gesperrt ist)

 erscheint auf der Hauptanzeige im "Komplett" Modus, wenn die Betriebssperrfunktion aktiviert ist.

Bedienungsanleitungen für gesperrte Funktionen werden unterdrückt.

Funktionseinstellung der Steuerung

Energiesparbetrieb



Automatische Rückstellung auf die voreingestellte Temperatur.

Nachdem die Auto Zurück funktion aktiviert wurde, wenn der Betriebsmodus Ändern oder der EIN/AUS Betrieb von dieser Fernbedienung aus ausgeführt wird, kehrt die eingestellte Temperatur automatisch auf die erforderliche Temperatur zurück, unabhängig von der eingestellten Zeit.

Knopfbedienung

1

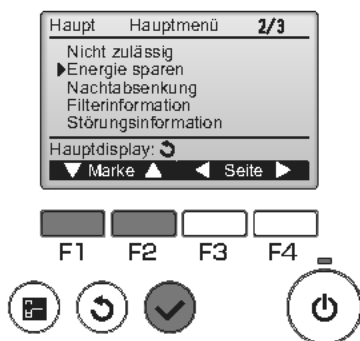

Wählen Sie "Energie sparen" vom Hauptmenü (siehe Seite 20) und drücken **AUSWAHL**.

2



Die aktuellen Einstellungen erscheinen.

Bewegen Sie den Cursor mit **F1** oder **F2** auf "Auto Zurück" und drücken **AUSWAHL**.

3



Die Anzeige, um die Einstellungen für die automatische Rückstellung vorzunehmen erscheint.

Bewegen Sie den Cursor mit **F1** oder **F2** zum gewünschten Menüpunkt, "Auto Zurück", "Kühlen" oder "Heizen".

4

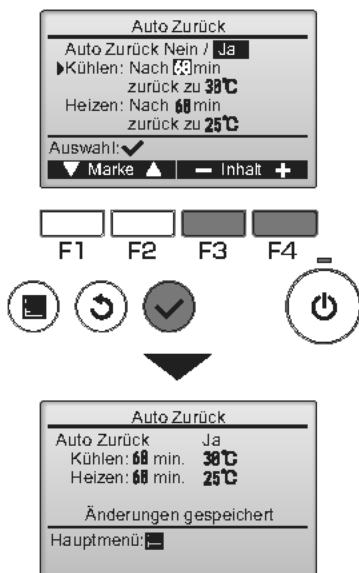

Ändern Sie die Einstellungen mit **F3** oder **F4**.

- Auto Zurück: Nein (deaktiviert)/Ja (aktiviert)
- Kühlen: Der Zeiteinstellbereich kann in 10-Minuten Schritten zwischen 30 und 120 Minuten eingestellt werden. Der Temperatureinstellbereich ist 19 bis 30°C (67 bis 87°F) (Schritte von 1°C).
- Heizen: Der Zeiteinstellbereich kann in 10-Minuten Schritten zwischen 30 und 120 Minuten eingestellt werden. Der Temperatureinstellbereich ist 17 bis 28°C (63 bis 83°F) (Schritte von 1°C).

Drücken Sie **AUSWAHL**, um die Einstellungen zu speichern. "Kühlen" beinhaltet den Modus "Trocken" und "Auto Kühlen", "Heizen" beinhaltet den Modus "Auto Heizen".

Die Anzeige, um das ausgewählte Objekt einzustellen erscheint.

Navigation durch die Bildschirme

- Zurück zum Hauptmenü **MENU** Knopf
- Zurück zur vorhergehenden Anzeige **ZURÜCK** Knopf

Die „Timer“- oder Temperaturvoreinstellungen werden nicht wirksam, wenn der Temp.-Bereich eingeschränkt ist und wenn das System zentral gesteuert wird (wenn die Temp.-Bereichseinstellung von der lokalen Fernbedienung gesperrt ist). Wenn das System zentral gesteuert wird (wenn der „Timer“-Betrieb von der lokalen Fernbedienung gesperrt ist), wird nur die „Timer“-Einstellung unwirksam.

<Beispielabbildungen für aktivierte "Auto Zurück" Funktion>

Beispiel: "Soll-Temp." auf 24°C (75°F) verringern. 60 Minuten später springt die "Soll-Temp." wieder zurück auf 28°C (83°F).

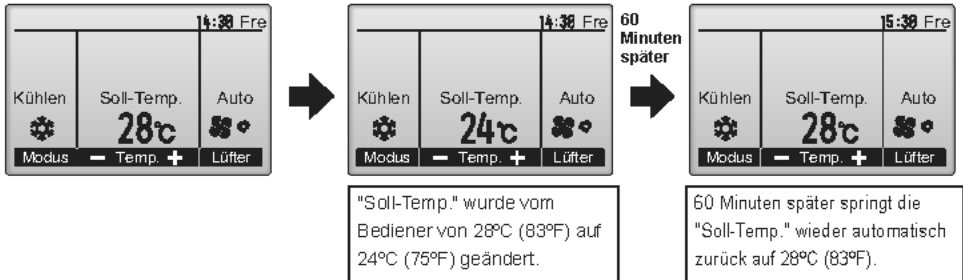

Funktionseinstellung der Steuerung

Energiesparbetrieb



Zeitplan für Energiesparbetrieb einstellen

Knopfbedienung

1



Öffnen Sie den Bildschirm "Energiesparbetrieb".
(siehe Seite 38)

Bewegen Sie den Cursor auf "Zeitplan" und drücken **AUSWAHL**.

2

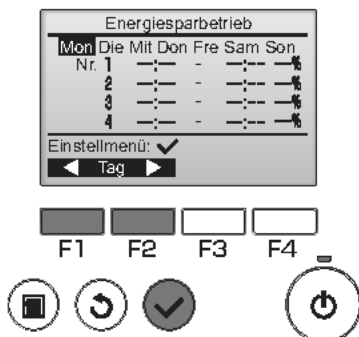

Die Anzeige, um den Zeitplaner einzustellen erscheint.

Drücken Sie **F1** oder **F2**, um die Einstellungen für jeden Tag der Woche aufzurufen.

Drücken Sie **AUSWAHL**, um die Einstellungsanzeige aufzurufen.

3

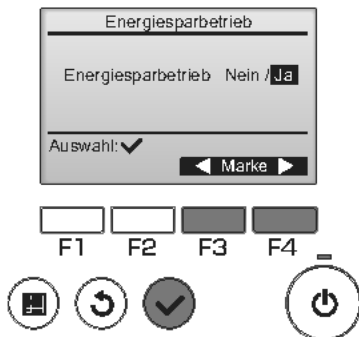

Die Anzeige, um den Zeitplan für den Energiesparbetrieb zu aktivieren (Ja) oder deaktivieren (Nein) erscheint.

Wählen Sie mit **F3** oder **F4** "Nein" oder "Ja".
Drücken Sie **AUSWAHL**, um die Einstellungsanzeige Wochentag ändern aufzurufen.

4

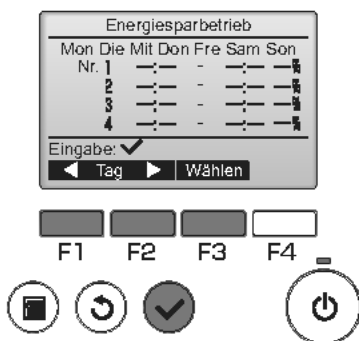

Die Auswahlanzeige "Wochentag ändern" erscheint.

Bis zu vier Betriebszeiten können pro Tag eingestellt werden.

Bewegen Sie den Cursor mit **F1** oder **F2** auf den gewünschten Wochentag und drücken **F3**. (Es können mehrere Tage gewählt werden.)

Drücken Sie **AUSWAHL**, um die Betriebszeiteinstellung aufzurufen.

5

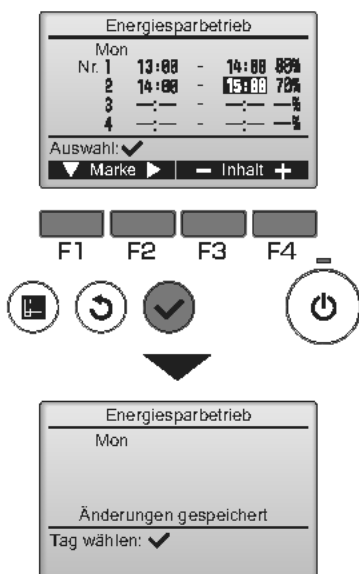

Der Einstellungsbildschirm erscheint.

Drücken Sie **F1**, um den Cursor zur gewünschten Nummer zu bewegen.

Bewegen Sie den Cursor mit **F2** zur gewünschten Stelle, Startzeit, Stoppzeit und Energiesparrate (in dieser Reihenfolge von links nach rechts).

Ändern Sie die Einstellungen mit **F3** oder **F4**.

- Start/Stoppzeit: einstellbar in 5-Minuten Schritten

- * Knopf drücken und gedrückt halten, um die Ziffern schnell zu ändern.

- Energiesparrate: Der Einstellbereich ist 0% und 50 bis 90% in 10%-Schritten.

Drücken Sie **AUSWAHL**, um die Einstellungen zu speichern.

Ein Bestätigungsbildschirm wird angezeigt.

Je niedriger der Wert, desto höher der Energiespareffekt.

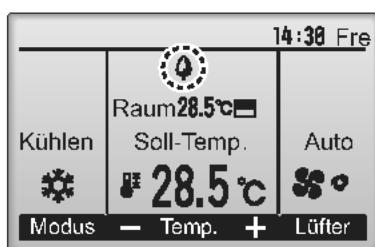

☑ erscheint auf der Hauptanzeige im "Komplett" Modus, wenn die Anlage im Energiesparmodus betrieben wird.

Navigation durch die Bildschirme

- Zurück zur Änderung der Einstellung/Wochentag gehen **AUSWAHL** Knopf
- Zurück zum Hauptmenü **MENU** Knopf
- Zurück zur vorhergehenden Anzeige **ZURÜCK** Knopf

Funktionseinstellung der Steuerung

Nachtabsenkung



Funktionsbeschreibung

Diese Steuerung startet den Heizbetrieb, wenn die Steuerungsgruppe abgeschaltet ist und die Raumtemperatur unter das voreingestellte untere Temperaturlimit fällt. Ebenfalls startet diese Steuerung den Kühlbetrieb, wenn die Steuerungsgruppe abgeschaltet ist und die Raumtemperatur über das voreingestellte obere Temperaturlimit steigt.

Die Nachteinstellung ist nicht verfügbar, wenn die Betriebs- und Temperatureinstellung von der Fernsteuerung ausgeführt wird.

Wenn die Raumtemperatur vom Ansaugtemperatursensor des Klimageräts gemessen wird, wird die Temperatur unter Umständen nicht korrekt angezeigt, falls das Klimagerät inaktiv und die Luft nicht frisch ist. In diesem Fall wechseln Sie auf einen Fernsensor (PAC-SE40TSA/PAC-SE41TS-E) oder einen ferngesteuerten Sensor.

Knopfbedienung

1

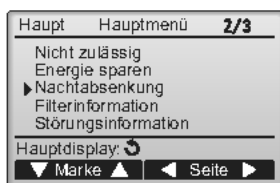

Wählen Sie "Nachtabsenkung" im Hauptmenü (siehe Seite 20) und drücken **AUSWAHL**.

2

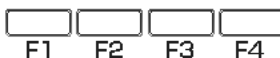
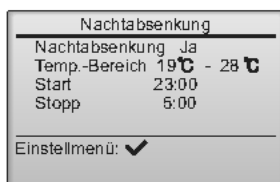

Die aktuellen Einstellungen erscheinen.

Drücken Sie **AUSWAHL**, um die Einstellungsanzeige aufzurufen.

3

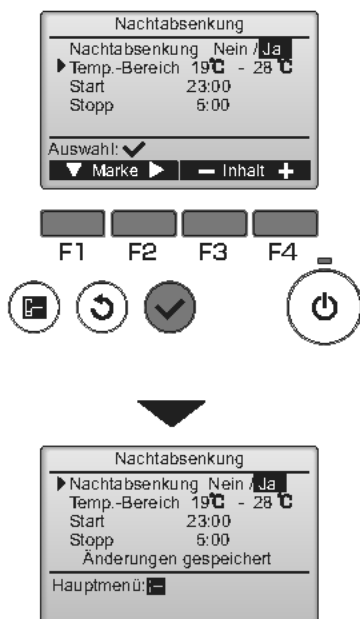

Bewegen Sie den Cursor mit **F1** oder **F2** zum gewünschten Menüpunkt, Nachtabenkung Nein (deaktiviert)/Ja (aktiviert), Temp.-Bereich, Startzeit oder Stoppzeit.

Ändern Sie die Einstellungen mit **F3** oder **F4**.

- **Temp.-Bereich:** Das untere Temperaturlimit (für Heizbetrieb) und das obere Temperaturlimit (für Kühlbetrieb) können hier eingestellt werden. Der Temperaturunterschied zwischen unterem und oberem Limit muss 4°C (8°F) oder mehr betragen. Der einstellbare Temperaturbereich variiert je nach angeschlossenen Innenanlagen.
* Schritte von 1°C
- Start/Stoppszeit: einstellbar in 5-Minuten Schritte
- * **Knopf drücken und gedrückt halten, um die Ziffern schnell zu ändern.**

Drücken Sie **AUSWAHL**, um die Einstellungen zu speichern.

Ein Bestätigungsbildschirm wird angezeigt.

Navigation durch die Bildschirme

- Zurück zum Hauptmenü **MENU** Knopf
- Zurück zur vorhergehenden Anzeige **ZURÜCK** Knopf

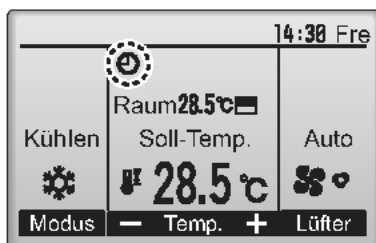

erscheint auf der Hauptanzeige im "Komplett" Modus, wenn die Nachteinstellung aktiviert ist.

wird angezeigt, wenn der Timer durch das zentrale Steuerungssystem deaktiviert wird.

Die Nachteinstellung funktioniert in folgenden Fällen nicht: wenn die Anlage in Betrieb ist, wenn die Nachteinstellung deaktiviert ist, während eines Fehlers, während einer Überprüfung (im Servicemenü), während eines Testlaufs, während einer Diagnose der Fernsteuerung, wenn die Uhr nicht eingestellt ist, während einer Funktionseinstellung, wenn das System zentralgesteuert wird („Ein/Aus“-Betrieb, Temperatureinstellung oder „Timer“-Betrieb von der lokalen Fernbedienung ist gesperrt).

Funktionseinstellung der Steuerung

Manueller Vane

Main

OFF

Knopfbedienung

1



Wählen Sie "Wartung" im Hauptmenü (siehe Seite 20) und drücken **AUSWAHL**.

2

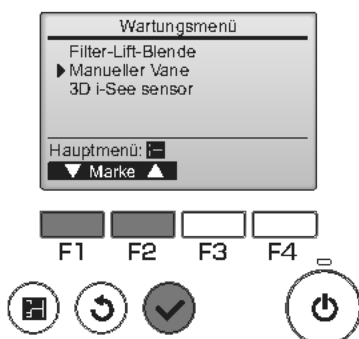

Wählen Sie mit **F1** oder **F2** "Manueller Vane" und drücken **AUSWAHL**.

3



Bewegen Sie mit **F1** den Cursor auf "Ref.-Adresse" oder "Geräte-Nr.". Wählen Sie mit **F2** oder **F3** die Kühlmitteladresse(Ref.-Adresse) und Anlagennummer(Geräte-Nr.) für die Anlagen aus, dessen Flügel(Vanes) Sie einstellen möchten und drücken **AUSWAHL**.

- Ref.-Adresse: Kühlmitteladresse
- Geräte-Nr.: 1, 2, 3, 4

Drücken Sie **F4**, um die Anlage zu bestätigen.

Die linke Abbildung ist eine Beispielanzeige von Mr. Slim. Bei CITY MULTI Anlagen wird "M-NET-Adresse" angezeigt anstatt "Ref.-Adresse" und die "Geräte-Nr." wird nicht angezeigt.

4

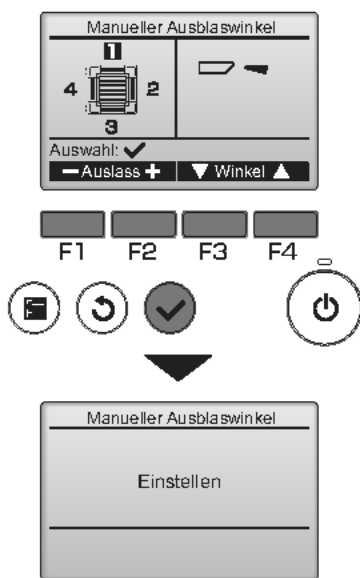

Die aktuelle Flügeleinstellung erscheint.

Wählen Sie die gewünschten Ausgänge von 1 bis 4 mit **F1** oder **F2**.

• Auslass: "1," "2," "3," "4," und "1, 2, 3, 4, (alle Ausgänge)"

Drücken Sie die Taste **F3** oder **F4**, um durch den Betrieb zu gehen, in der Reihenfolge "Kein Setting (Zurücksetzen)", "Stufe 1", "Stufe 2", "Stufe 3", "Stufe 4", "Stufe 5" und "Stufe 6".

Wählen Sie die gewünschte Einstellung.

* Stufe 6 kann nur für einen Ausgang eingestellt werden.

■ Flügeleinstellung

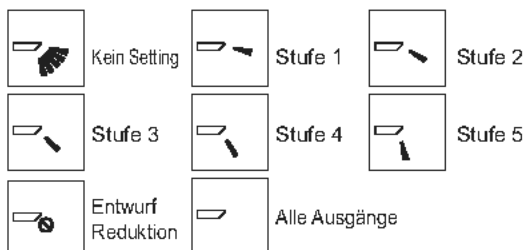

Drücken Sie **AUSWAHL**, um die Einstellungen zu speichern.

Ein Bildschirm zeigt an, dass die Einstellinformationen übertragen wurden.

Die Einstellungen werden für den ausgewählten Ausgang ausgeführt.

Der Bildschirm kehrt automatisch zum vorherigen Bildschirm zurück, wenn die Übertragung beendet ist.

Die Einstellungen für die anderen Ausgänge werden nach dem selben Ablauf durchgeführt.

Wenn alle Ausgänge ausgewählt wurden, erscheint, wenn die Anlage das nächste mal in Betrieb genommen wird.

Navigation durch die Bildschirme

• Zurück zur vorhergehenden Anzeige **ZURÜCK** Knopf

***Entwurf Reduktion**

Der [Entwurf Reduktion] Modus hält den Schaufelwinkel horizontaler als der Winkel des Stufe 1, so dass der Luftfluss nicht zu den Personen geleitet wird.

Diese Funktion kann nur für einen Ausgang eingestellt werden.

Diese Funktion kann nicht für Modelle mit zwei oder drei Ausgängen eingestellt werden.

Im Entwurf Reduktion Modus kann der Luftfluss zu einer Entfärbung des Dachs führen.

Funktionseinstellung der Steuerung

Hauptdisplay



Knopfbedienung

1



Wählen Sie "Grundeinstellungen" vom Hauptmenü (siehe Seite 20) und drücken **AUSWAHL**.

2



Bewegen Sie den Cursor mit **F1** oder **F2** auf "Hauptdisplay" und drücken **AUSWAHL**.

3

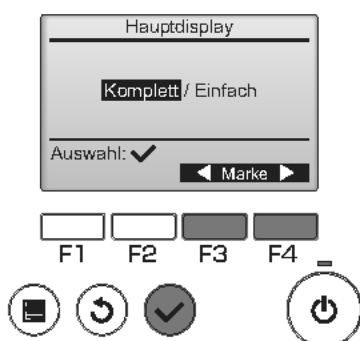

Wählen Sie mit **F3** oder **F4** "Komplett" oder "Einfach" (siehe Seite 8) und drücken **AUSWAHL**.

Ein Bestätigungsbildschirm wird angezeigt.

Navigation durch die Bildschirme

- Zurück zum Hauptmenü **MENÜ** Knopf
- Zurück zur vorhergehenden Anzeige **ZURÜCK** Knopf

Knopfbedienung

1

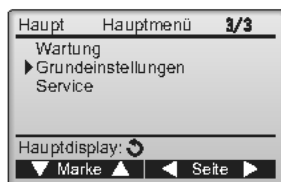

Wählen Sie "Grundeinstellungen" vom Hauptmenü (siehe Seite 20) und drücken **AUSWAHL**.

2

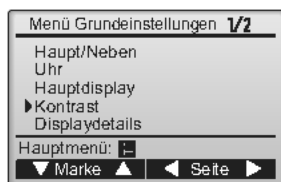

Bewegen Sie den Cursor mit **F1** oder **F2** auf "Kontrast" und drücken **AUSWAHL**.

3

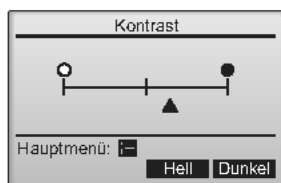

Stellen Sie den Kontrast mit **F3** oder **F4** ein und drücken Sie **MENÜ** oder **ZURÜCK**.

Navigation durch die Bildschirme

- Zurück zum Hauptmenü **MENÜ** Knopf
- Zurück zur vorhergehenden Anzeige **ZURÜCK** Knopf

Funktionseinstellung der Steuerung

Sprachauswahl



Funktionsbeschreibung

Die gewünschte Sprache kann eingestellt werden. Folgende Sprachen stehen zur Verfügung: Englisch, Französisch, Deutsch, Spanisch, Italienisch, Portugiesisch, Schwedisch, und Russisch.

Knopfbedienung

1

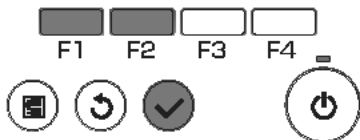
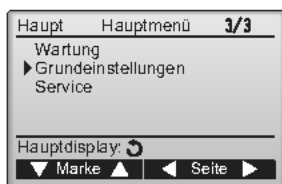

Wählen Sie "Grundeinstellungen" vom Hauptmenü (siehe Seite 20) und drücken **AUSWAHL**.

2

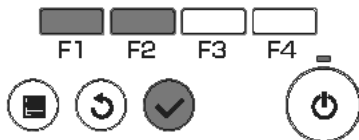
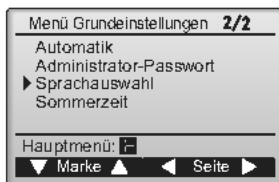

Bewegen Sie den Cursor mit **F1** oder **F2** auf "Sprachauswahl" und drücken **AUSWAHL**.

3

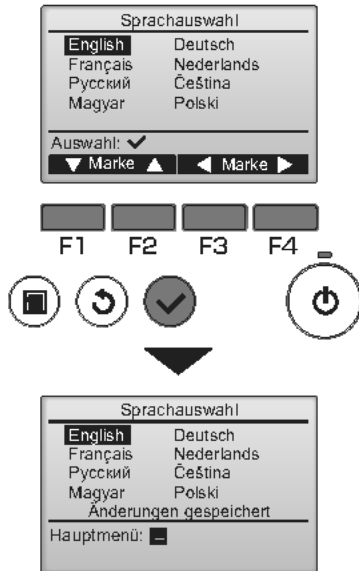

Bewegen Sie den Cursor mit **F1** bis **F4** auf die gewünschte Sprache und drücken **AUSWAHL**, um die Sprache zu speichern.

Bei der Erstinbetriebnahmen erscheint die Sprachauswahlanzeige. Wählen Sie die gewünschte Sprache. Das System startet nicht ohne Sprachauswahl.

Ein Bildschirm zeigt an, dass die Einstellungen gespeichert wurden.

Navigation durch die Bildschirme

- Zurück zum Hauptmenü **MENU** Knopf
- Zurück zur vorhergehenden Anzeige **ZURÜCK** Knopf

Funktionseinstellung der Steuerung

Sommerzeit



Funktionsbeschreibung

Die Startzeit/Endzeit der Sommerzeit kann eingestellt werden. Die Sommerzeit wird anhand der konfigurierten Einstellungen aktiviert.

- Wenn ein System über eine Systemsteuerung verfügt, muss diese Einstellung deaktiviert werden, um die korrekte Uhrzeit beizubehalten.
- Zu Beginn und am Ende der Sommerzeit wird der Timer eventuell zwei oder kein Mal aktiv.
- Diese Funktion funktioniert nur, wenn die Uhr eingestellt worden ist.

Knopfbedienung

1

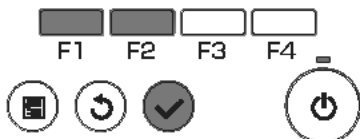
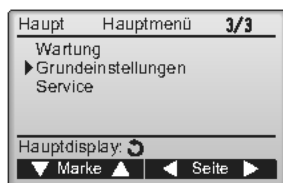

Wählen Sie "Grundeinstellungen" vom Hauptmenü (siehe Seite 20) und drücken **AUSWAHL**.

2

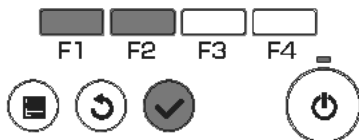
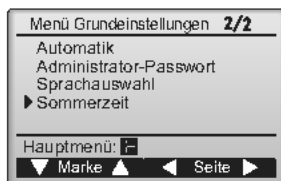

Bewegen Sie den Cursor mit **F1** oder **F2** auf "Sommerzeit" und drücken **AUSWAHL**.

3

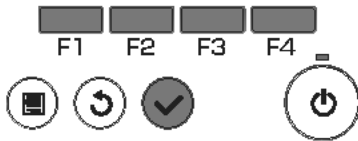
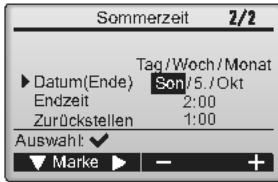
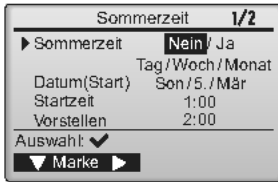

Bewegen Sie den Cursor mit der **[F1]**-Taste zu den folgenden Elementen, um die Einstellung vorzunehmen.

- **Sommerzeit**
Wählen Sie „Nein“ (deaktiviert) oder „Ja“ (aktiviert) mit der **[F2]**-Taste. Die Standardeinstellung ist „Nein“.
- **Datum(Start)*1**
Stellen Sie den Wochentag, die Wochennummer und den Monat mit der **[F3]**- oder **[F4]**-Taste ein. Die Standardeinstellung ist „Son/5./Mär“.
- **Startzeit**
Stellen Sie die Startzeit der Sommerzeit mit der **[F3]**- oder **[F4]**-Taste ein.
- **Vorstellen**
Legen Sie mit der **[F3]**- oder **[F4]**-Taste die Uhrzeit fest, an der an der oben genannten Startzeit die Uhrzeit vorgestellt werden soll.
- **Datum(Ende)*1 (2. Seite)**
Stellen Sie den Wochentag, die Wochennummer und den Monat mit der **[F3]**- oder **[F4]**-Taste ein. Die Standardeinstellung ist „Son/5./Okt“.
- **Endzeit (2. Seite)**
Stellen Sie die Endzeit der Sommerzeit mit der **[F3]**- oder **[F4]**-Taste ein.
- **Zurückstellen (2. Seite)**
Legen Sie mit der **[F3]**- oder **[F4]**-Taste die Uhrzeit fest, an der an der oben genannten Endzeit die Uhrzeit zurückgestellt werden soll.

*1 Wenn „5.“ für die Wochennummer ausgewählt ist, es für den ausgewählten Monat des Jahres jedoch keine 5. Woche gibt, wird die Einstellung als „4.“ Woche gehandhabt.

Drücken Sie **[AUSWAHL]**, um die Einstellungen zu speichern.
Ein Bestätigungsbildschirm wird angezeigt.

Navigation durch die Bildschirme

- Zurück zum Hauptmenü **[MENU]** Knopf
- Zurück zur vorhergehenden Anzeige **[ZURÜCK]** Knopf

Funktionseinstellung der Steuerung

Funktionseinstellung (CITY MULTI)



Funktionsbeschreibung

Führen Sie die Funktionseinstellungen für die Innengeräte bei Bedarf über die Fernbedienung durch.

- Die folgenden Einstellungen sollten nur für Geräte vom Typ CITY MULTI und bei Bedarf erfolgen.
- Hinweise zu den Einstellungen für Geräte vom Typ Mr. Slim entnehmen Sie der Installationsanleitung.
- Informationen zu den Werkseinstellungen der Innengeräte, zu Funktionseinstellungsnummern und Einstellungswerten finden Sie in der Installationsanleitung des Innengeräts.
- Protokollieren Sie sämtliche Änderungen, die Sie an den Funktionseinstellungen der Innengeräte vornehmen, damit die Einstellungen jederzeit nachvollziehbar bleiben.

Knopfbedienung

1



Wählen Sie „Service“ aus dem „Hauptmenü“ (siehe Seite 20) und drücken Sie die Taste **AUSWAHL**.

2



Wählen Sie „Funktionseinstellungen“ auf dem Bildschirm „Service-Menü“ und drücken Sie die **AUSWAHL**-Taste.

3

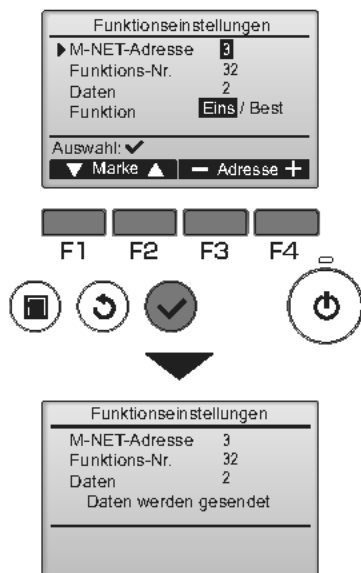

Der Bildschirm „Funktionseinstellungen“ erscheint. Drücken Sie die Taste **F1** oder **F2**, um die Marke auf eine der folgenden Optionen zu bewegen: „M-NET-Adresse“, Nummer der „Funktionseinstellungen“ oder Einstellungswert. Drücken Sie anschließend die Taste **F3** oder **F4**, um die Änderung auf die gewünschten Einstellungen vorzunehmen.

Drücken Sie die **AUSWAHL**-Taste, sobald die Einstellungen abgeschlossen sind. Es erscheint ein Bildschirm mit der Meldung, dass die Einstellungsinformationen gesendet werden.

Um die aktuellen Einstellungen eines bestimmten Geräts zu überprüfen, geben Sie die Einstellung für dessen „M-NET-Adresse“ und die Nummer der „Funktionseinstellungen“ ein, wählen Sie „Best“ für die „Funktion“ und drücken Sie die **AUSWAHL**-Taste. Es erscheint ein Bildschirm mit der Meldung, dass die Einstellungen gesucht werden. Nach beendeter Suche werden die aktuellen Einstellungen eingeblendet.

4

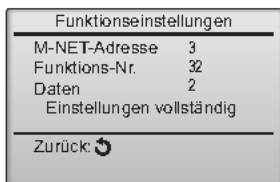

Wenn die Einstellungsdaten gesendet wurden, erscheint eine Bildschirmmeldung über den Abschluss des Vorgangs.

Zur Durchführung weiterer Einstellungen drücken Sie die **ZURÜCK**-Taste, um zum in Schritt 3 oben gezeigten Bildschirm zurückzukehren. Stellen Sie die Funktionsnummern für andere Innengeräte mit dem gleichen Verfahren ein.

Navigation durch die Bildschirme

- Zurück zum Service-Menü **MENU** Knopf
- Zurück zur vorhergehenden Anzeige **ZURÜCK** Knopf

Wartung

Filterinformationen

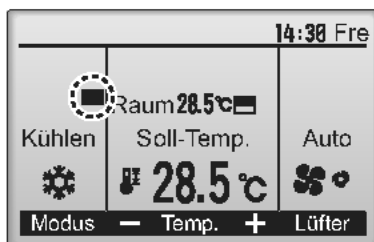

 erscheint auf der Hauptanzeige im "Komplett" Modus, wenn der Filter gereinigt werden muss.

Waschen, reinigen oder ersetzen Sie den Filter, wenn dieses Symbol erscheint. Siehe Betriebsanleitung der Innenraumanlage.

Knopfbedienung

1

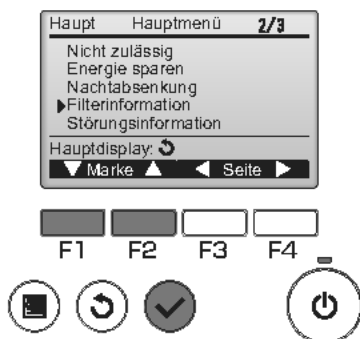

Wählen Sie "Filterinformation" vom Hauptmenü (siehe Seite 20) und drücken **AUSWAHL**.

2



Drücken Sie **F4**, um das Filtersymbol zurück zu setzen.

Hinweise zur Filterreinigung finden Sie in der Betriebsanleitung der Innenanlage.

3

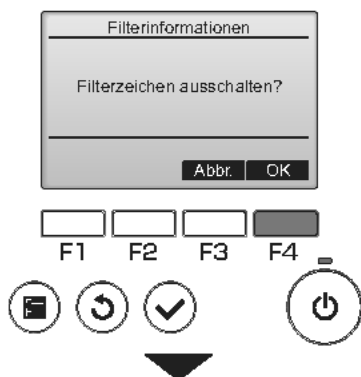

Wählen Sie mit **F4** "OK".

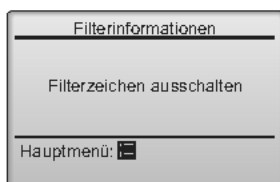

Ein Bestätigungsbildschirm wird angezeigt.

Navigation durch die Bildschirme

- Zurück zum Hauptmenü **MENU** Knopf
- Zurück zur vorhergehenden Anzeige **ZURÜCK** Knopf

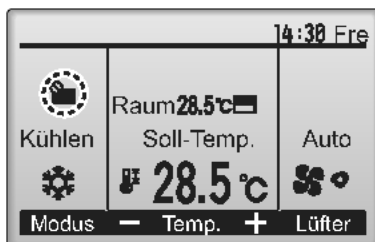

Wenn in der Hauptanzeige im "Komplett" Modus  erscheint, wird das System zentralgesteuert und das Filtersymbol kann nicht zurückgesetzt werden.

Wenn zwei oder mehr Innenanlagen angeschlossen sind, kann die Filterreinigungsperiode unterschiedlich sein, abhängig vom Filtertyp.

Das Symbol  erscheint, wenn der Filter der Hauptanlage gereinigt werden muss.

Wenn das Filtersymbol zurückgesetzt wird, wird die Gesamtbetriebszeit aller Anlagen zurückgesetzt.

Das Symbol  erscheint planungsgemäß nach einer bestimmten Betriebszeit, abhängig vom Gebäude, in dem die Anlagen bei normaler Luftqualität installiert sind. Je nach Luftqualität, muss der Filter unter Umständen öfter gereinigt werden.

Die Gesamtzeit, bei der ein Filter gereinigt werden muss, ist abhängig vom Modell.

Fehlerbehebung

Störungsinformation

Wenn ein Fehler auftritt, erscheint folgende Anzeige:
Überprüfen Sie die Fehlermeldung, stoppen Sie den Betrieb und kontaktieren Sie Ihren Lieferanten.

Knopfbedienung

1

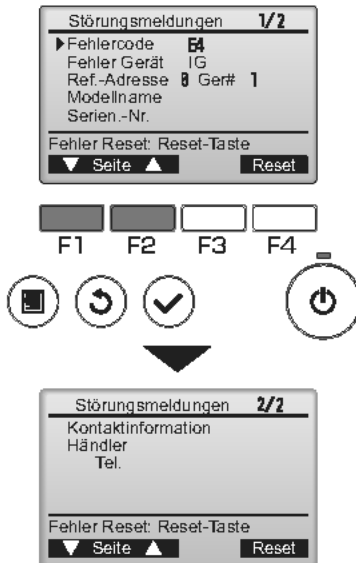

Auf der Anzeige erscheinen, "Fehlercode", "Fehler Gerät", "Ref.-Adresse", "Modellname" und "Serien.-Nr."

Der Modellname und die Seriennummer erscheinen nur, wenn sie vorher eingegeben wurden.

Drücken Sie **F1** oder **F2**, um die nächste Seite anzuzeigen:

Kontaktinformationen (Telefonnummer des Lieferanten) erscheinen, wenn sie vorher eingegeben wurden.

2

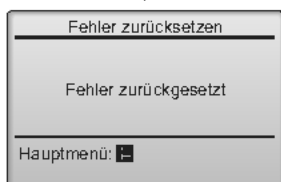
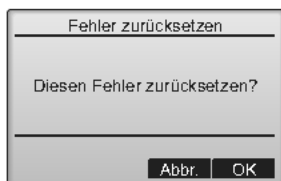
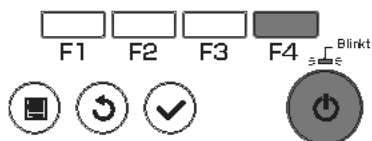

Drücken Sie **F4** oder **EIN/AUS** um den aufgetretenen Fehler zurück zu setzen.

Fehler können nicht zurückgesetzt werden, wenn der EIN/AUS Betrieb untersagt ist.

Wählen Sie mit **F4** "OK".

Navigation durch die Bildschirme
 • Zurück zum Hauptmenü **MENU** Knopf

Fehlerinformationen kontrollieren

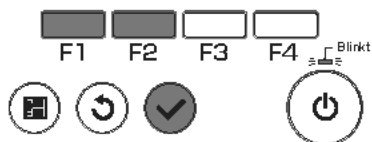
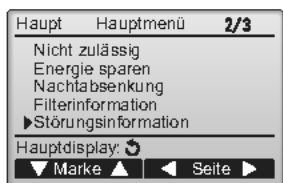

Wenn keine Fehler auftreten kann Seite 2/2 der Fehlermeldungen (siehe Seite 58) angezeigt werden, indem Sie "Störungsinformation" vom Hauptmenü (siehe Seite 20) auswählen. Fehler können in diesem Bildschirm nicht zurück gesetzt werden.

Abschaltauto. Keine Anwesen.

Der folgende Bildschirm erscheint für das 3D i-See sensor Panel-Modell, wenn das Gerät aufgrund der Abschaltauto. Keine Anwesen. Funktion der Energiesparoption angehalten wird.

Siehe Anleitungsbuch des Innengeräts für die 3D i-See sensor Einstellung.

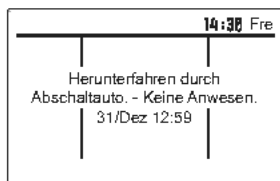

Technische Daten

Technische Daten Steuerung

	Beschreibung
Gerätegröße	120(B) x 120(H) x 19(T) mm (4 3/4 x 4 3/4 x 3/4 [in]) (ohne überstehende Teile)
Nettogewicht	0,25 kg (9/16 lb.)
Versorgungsspannung	12 VDC (aus Innenanlagen gespeist)
Stromverbrauch	0,3 W
Betriebsumgebung	Temperatur 0 ~ 40°C (32 ~ 104°F) Feuchtigkeit 30 - 90% RH (ohne Taubildung)
Material	Blende: PMMA Hauptgehäuse: PC + ABS
Schalldruckpegel	Der A-bewertete Schalldruckpegel liegt unter 70 dB.

Funktionsliste (ab 1. Februar 2017)

○: Unterstützt ✕: Nicht unterstützt

	Funktion	CITY MULTI	Mr. Slim	Erforderliches Kennwort
Betrieb/ Anzeige	EIN/AUS-Schalter	○	○	-
	Schalter für Betriebsart	○	○	-
	Raumtemperatureinstellung	○	○	-
	Modus „Auto“ (Doppel-Sollwert)	○	○	-
	Lüftergeschwindigkeitseinstellung	○	○	-
	Flügelwinkeleinstellung	○	○	-
	Gittereinstellung	○	○	-
	Ventilationseinstellung	○	○	-
	Hochleistungsbetrieb	✕	○	-
	Filter-Lift-Blende	○	○	-
	Hintergrundbeluchtung	○	○	-
	Kontrasteinstellung	○	○	administrator
	Modusschalter Hauptanzeige	○	○	administrator
	Uhreinstellung	○	○	administrator
	Formateinstellungsanzeige Uhr	○	○	administrator
	Sprachauswahl (8 Sprachen)	○	○	administrator
	Sommerzeit	○	○	administrator
Anzeige für Raumtemperatur	○	○	administrator	
Fehleranzeige	○	○	-	
Filterinformationen	○	○	-	
Zeitplan/ Zeitschaltuhr	Ein/Aus-Timer	○	○	administrator
	Ausschalt-Timer	○	○	administrator
	Wochentimer	○	○	administrator
	Nachtabenkung	○	○	administrator
	AG Leiselauf	✕	○	administrator
Energiesparbe- trieb	Auto Zurück	○	○	administrator
	Zeitplan	✕	○	administrator
Einschränkungen	Bedien. gesperrt	○	○	administrator
	Temperaturbereichseinschränkung	○	○	administrator
	Kennwort (Administrator und Wartung)	○	○	administrator wartung
Verschiedene	Manueller Vane	○	○	-
	3D i-See sensor	○	○	-
	Testlauf	○	○	wartung
	Modellinformationseingabe	○	○	wartung
	Lieferanteninformationseingabe	○	○	wartung
	Funktionseinstellung	○	○	wartung
	Reibungslose Wartung	✕	○	wartung
	Kühlmittel Füllstandkontrolle	✕	○	wartung
Kühlmittel Leckkontrolle	✕	○	wartung	

* Die unterstützten Funktionen variieren je nach Anlagenmodell.

Liste von Funktionen, die in Kombination genutzt/nicht genutzt werden können.

	Hohe Leistung	Ein/Aus-Timer	Ausschalt-Timer	Wochentimer	AG Leiselauf	Temperaturbereich	Bedien. gesperrt	Auto Zurück	Energiesparplan	Nachtab-senkung
Hohe Leistung		○	○	○	▲ ¹	○	▲ ²	○	▲ ¹	○
Ein/Aus-Timer	○		○	✕ ¹	○	○	○	○	○	▲ ³
Ausschalt-Timer	○	○		○	○	○	○	○	○	▲ ⁴
Wochentimer	○	✕ ¹	○		○	○	○	○	○	▲ ⁵
AG Leiselauf	▲ ¹	○	○	○		○	○	○	○	○
Temperaturbereich	○	○	○	○	○		○	✕ ²	○	▲ ⁶
Bedien. gesperrt	▲ ²	○	○	○	○	○		○	○	○
Auto Zurück	○	○	○	○	○	✕ ²	○		○	▲ ⁷
Energiesparplan	▲ ¹	○	○	○	○	○	○	○		○
Nachtab-senkung	○	▲ ³	▲ ⁴	▲ ⁵	○	▲ ⁶	○	▲ ⁷	○	

○ Kann in Kombination genutzt werden ✕ Kann nicht in Kombination genutzt werden ▲ Eingeschränkt

▲¹: Diese Funktion wird nach dem Hochleistungsbetrieb aktiviert, da der Hochleistungsbetrieb die höhere Priorität besitzt.

▲²: Diese Funktion kann nicht aktiviert werden, wenn einige Bedienungen gesperrt sind.

▲³: Die Nachteinstellung kann nicht benutzt werden, wenn die Anlage durch eine EIN/AUS Zeitschaltung betrieben wird.

▲⁴: Die "Auto Aus" Funktion kann nicht für Nachteinstellungen benutzt werden.

▲⁵: Die Nachteinstellung kann nicht benutzt werden, wenn die Anlage durch eine Wochenzeitschaltung betrieben wird.

▲⁶: Die Temperaturbereichseinstellung kann nicht für Nachteinstellungen benutzt werden.

▲⁷: Die Auto-Zurück Funktion kann nicht für Nachteinstellungen benutzt werden.

✕¹: Die Einstellung für die Wochenzeitschaltung ist nicht aktiv, da die EIN/AUS Zeitschaltung eine höhere Priorität hat.

✕²: Die Auto-Zurück Funktion kann nicht benutzt werden, da die Temperaturbereichseinstellung eine höhere Priorität hat.





Système de contrôle CITY MULTI et
Climatiseurs Mitsubishi Mr. Slim

Français

Contrôleur à distance MA PAR-33MAAG

Manuel d'instructions



Avant toute utilisation, lire attentivement les instructions de ce manuel pour utiliser le produit correctement.

Conservez le pour vous y référer ultérieurement.

Assurez-vous que ce CD-ROM et le manuel d'installation sont bien remis à tout futur utilisateur.

Pour assurer la sécurité et le bon fonctionnement de la télécommande, la télécommande doit être installée uniquement par du personnel qualifié.

Caractéristiques du produit

Caractéristique 1

Affichage large et facile à voir

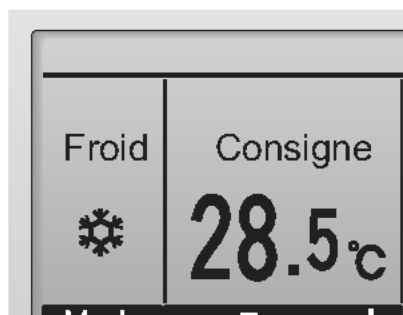

Affichage LCD à gros caractères pour faciliter la lecture

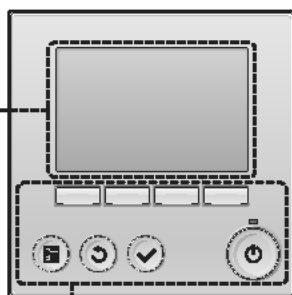

Caractéristique 2

Disposition intuitive des touches

Caractéristique 3

Grosses touches faciles à appuyer

Les touches sont conçues en fonction de l'utilisation pour permettre une navigation intuitive.

Les touches les plus utilisées sont plus grandes que les autres pour éviter les appuis accidentels.



Table des matières

Consignes de sécurité	4
Noms et fonctions des parties composant la télécommande ...	6
Interface de la télécommande	6
Afficheur.....	8
À lire avant de mettre en route la télécommande ...	10
Structure des menus.....	10
Explication des icônes	11
Opérations de base	12
Marche / Arrêt	12
Modes de fonctionnement, réglages de la température et de la ventilation	14
Naviguer dans le menu.....	18
Menu général.....	18
Restrictions pour la télécommande secondaire.....	19
Naviguer dans le Menu général.....	20
Fonctionnement la télécommande - réglage des fonctions ...	22
Vane•Volet•Vent (Lossnay)	22
Forte puissance	24
Horloge	25
Timer (ON/OFF Timer).....	26
Timer (Arrêt Auto Timer)	28
Horloge hebdomadaire	30
Mode silence unité extérieure.....	32
Limites	34
Économie d'énergie	38
Réduit de nuit.....	43
Angle de rotation des volets	45
Ecran principal de réglage	48
Contraste	49
Sélection du langage	50
Heure d'été	52
Réglage des fonctions (CITY MULTI)	54
Maintenance	56
Information filtre	56
Résolution des problèmes	58
Information défaut.....	58
Arrêt auto en non occupation.....	60
Caractéristiques.....	61
Caractéristiques de la télécommande	61
Liste des fonctions (au 1er février 2017)	62
Liste des fonctions compatibles / incompatibles entre elles...	63

Consignes de sécurité

- Lisez attentivement les consignes de sécurité ci-après avant toute utilisation.
- Respectez scrupuleusement ces consignes pour assurer la sécurité.

⚠ AVERTISSEMENT	Signale un risque de blessure grave, voire mortelle.
⚠ ATTENTION	Signale un risque de blessure grave ou de dommage matériel.

- Après avoir lu ce manuel, remettez-le à l'utilisateur final pour qu'il puisse le consulter en cas de besoin.
- Conservez ce manuel pour pouvoir le consulter en cas de besoin. Ce manuel doit être fourni aux personnes chargées de réparer ou de déplacer la télécommande. Assurez-vous que le manuel est bien remis à tout futur utilisateur.

Précautions générales

⚠ AVERTISSEMENT

N'installez pas l'unité en un endroit où se trouvent de grandes quantités d'huile, de vapeur, de solvants organiques ou de gaz corrosifs tels du gaz sulfurique ou encore là où sont fréquemment utilisés des aérosols ou des solutions acides/alcalines. Ces substances peuvent affecter les performances de l'unité ou provoquer la corrosion de certains de ses composants, ce qui peut donner lieu à des défauts de fonctionnement, des dégagements de fumée ou même une électrocution ou un incendie.

Ne lavez pas la télécommande avec de l'eau ou tout autre liquide afin de prévenir tout risque de court-circuit, de fuite électrique, d'électrocution, de dysfonctionnement, de fumée ou d'incendie.

N'utilisez pas les commutateurs/touches ou d'autres parties électriques avec les mains mouillées afin de prévenir tout risque d'électrocution, de dysfonctionnement, de fumée ou d'incendie.

Lors de la désinfection de l'appareil à l'aide d'alcool, aérer la pièce de manière adéquate. Les vapeurs d'alcool autour de l'appareil peuvent provoquer un incendie ou d'explosion lorsque l'appareil est allumé.

Pour éviter tout risque de lésion ou d'électrocution, éteignez la télécommande et couvrez-la avant de pulvériser un quelconque produit chimique dans l'environnement de celui-ci.

Pour éviter tout risque de blessure ou d'électrocution, éteignez la télécommande et coupez l'alimentation électrique avant de la nettoyer, de l'examiner, ou avant toute opération d'entretien de celle-ci.

En cas d'anomalie (odeur de brûlé, etc.), arrêtez le système, mettez-le hors tension et contactez immédiatement votre revendeur. L'utilisation continue du produit peut être la cause d'une électrocution, d'un mauvais fonctionnement, ou d'un incendie.

Installez correctement toutes les protections requises pour protéger la télécommande contre l'humidité et la poussière. L'accumulation de poussière et d'eau peut provoquer des électrocutions, de la fumée ou un incendie.

⚠ ATTENTION

Pour prévenir tout risque d'incendie ou d'explosion, ne placez pas de matériaux inflammables et ne pulvérisiez pas de substances inflammables dans l'environnement de la télécommande.

Pour prévenir tout risque d'endommager la télécommande, ne pulvérisiez pas d'insecticide ou tout autre aérosol inflammable directement dessus.

Pour réduire le risque de pollution, consultez une agence habilitée pour plus d'informations sur la mise au rebut de la télécommande.

Ne touchez pas l'écran tactile, les commutateurs ou les touches avec un objet pointu ou tranchant afin de prévenir tout risque d'électrocution ou de dysfonctionnement.

Évitez le contact avec les bords tranchants de certaines parties afin de prévenir tout risque de blessure et d'électrocution.

N'exercez pas une force excessive sur les parties en verre pour éviter qu'elles se brisent et provoquent des blessures.

Pour prévenir tout risque de blessure, portez un équipement de protection lors de toute intervention sur la télécommande.

Précautions pour le déplacement ou la réparation la télécommande

AVERTISSEMENT

Seul un personnel qualifié doit être autorisé à réparer la télécommande ou à la changer de place. N'essayez pas de démonter ou de modifier vous-même la télécommande. Une installation ou une réparation non conforme peut entraîner des blessures, une électrocution ou un incendie.

ATTENTION

Pour prévenir tout risque de court-circuit, d'électrocution, d'incendie ou de dysfonctionnement, ne touchez pas le circuit imprimé avec des outils ou vos mains et ne laissez pas la poussière s'accumuler dessus.

Précautions supplémentaires

Pour prévenir tout dommage au contrôleur, utilisez des outils appropriés pour son installation, son inspection ou sa réparation.

Ce contrôleur est exclusivement destiné à être utilisé avec le système de gestion d'immeuble Mitsubishi Electric. L'utilisation de ce contrôleur avec d'autres systèmes ou à d'autres fins peut entraîner des dysfonctionnements.

Cet appareil n'est pas destiné à être utilisé par des personnes (enfants inclus) dont les capacités mentales, sensorielles ou physiques sont réduites, ou qui ne disposent pas de l'expérience et des connaissances requises, sauf si une personne responsable de leur sécurité assure leur surveillance ou leur formation dans le cadre de l'utilisation de l'appareil. Les enfants doivent être surveillés de manière à ce qu'ils ne puissent pas jouer avec l'appareil.

N'utilisez pas de benzène, de diluant ou d'abrasif chimique pour nettoyer le contrôleur, afin d'éviter de le décolorer. Pour nettoyer le contrôleur, essuyez-le avec un chiffon doux imbibé d'un mélange d'eau et d'un détergent doux, rincez les restes de détergent avec un chiffon humide, puis essuyez l'eau avec un chiffon sec.

Protégez le contrôleur contre l'électricité statique pour éviter de l'endommager.

Cet appareil est prévu pour être utilisé par des utilisateurs experts ou formés dans les magasins, l'industrie légère et les fermes ou pour une utilisation commerciale par des personnes non initiées.

Si le câble électrique est endommagé, il doit être remplacé par le fabricant, son agent de service ou une personne de qualification similaire afin d'éviter tout risque.

Noms et fonctions des parties composant la télécommande

Interface de la télécommande

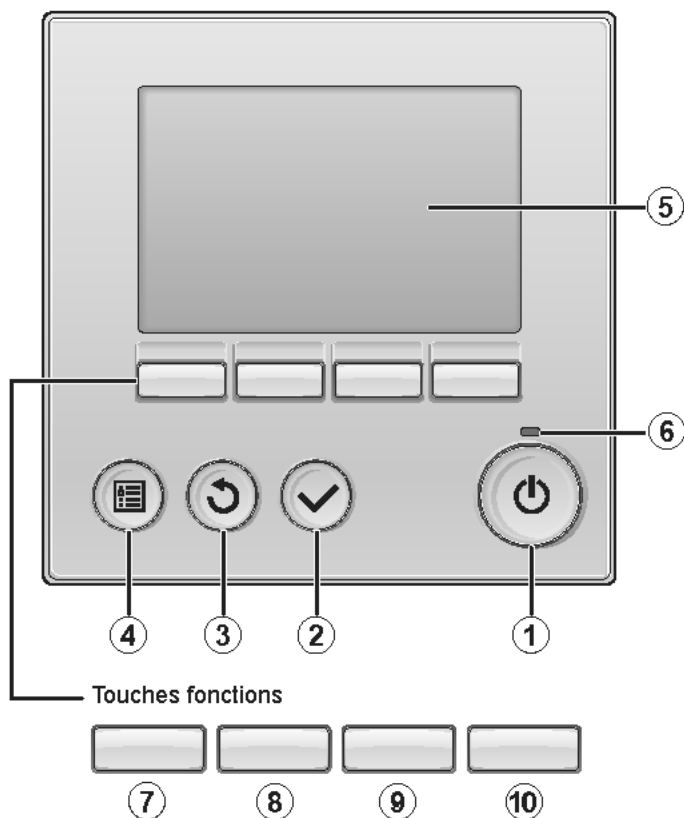

① Touche **Marche / Arrêt**

Pressez pour allumer ou éteindre l'appareil intérieur.

② Touche **Choix**

Pressez pour enregistrer les paramètres.

③ Touche **Retour**

Pressez pour revenir à l'écran précédent.

④ Touche **Menu** page 20

Pressez pour ouvrir le Menu général.

⑤ Écran LCD rétroéclairé

Les paramètres de fonctionnement s'affichent.

Lorsque le rétroéclairage est éteint, appuyer sur une touche l'allume, et il reste allumé pendant un certain temps en fonction de l'affichage.

Lorsque le rétroéclairage est éteint, appuyer sur une touche ne fait que l'allumer, sans exécuter la fonction. (à l'exception du bouton **Marche / Arrêt**)

⑥ Voyant Marche / Arrêt

Cette lampe s'allume en vert lorsque le système est en fonctionnement. Elle clignote lorsque la télécommande est en cours de démarrage ou en cas d'erreur.

Les fonctions réalisées par les touches varient en fonction de l'écran. Consultez le guide des touches en bas de l'écran LCD pour voir les fonctions correspondant à un écran donné. Lorsque le système est piloté à distance, le guide de fonction des touches n'apparaît pas pour les touches verrouillées.

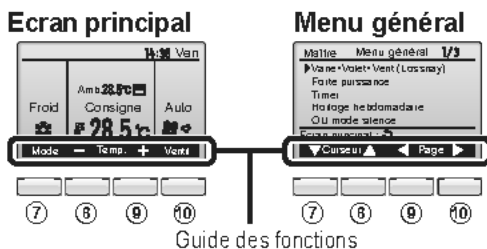

⑦ Touche fonction **F1**

Ecran principal : Pressez pour régler le mode de fonctionnement.

Menu général : Pressez pour faire descendre le curseur.

⑧ Touche fonction **F2**

Ecran principal : Pressez pour diminuer la température.

Menu général : Pressez pour faire monter le curseur.

⑨ Touche fonction **F3**

Ecran principal : Pressez pour augmenter la température.

Menu général : Pressez pour revenir à l'écran précédent.

⑩ Touche fonction **F4**

Ecran principal : Pressez pour changer la vitesse du ventilateur.

Menu général : Pressez pour aller à la page suivante.

Noms et fonctions des parties composant la télécommande

Afficheur

L'écran principal peut être affiché dans deux modes différents : "complet" et "basic". Le réglage usine est "complet". Pour passer au mode "basic", changez-le dans l'écran principal. (Veuillez vous référer à la page 48.)

Mode complet

* Toutes les icônes sont affichées pour la compréhension.

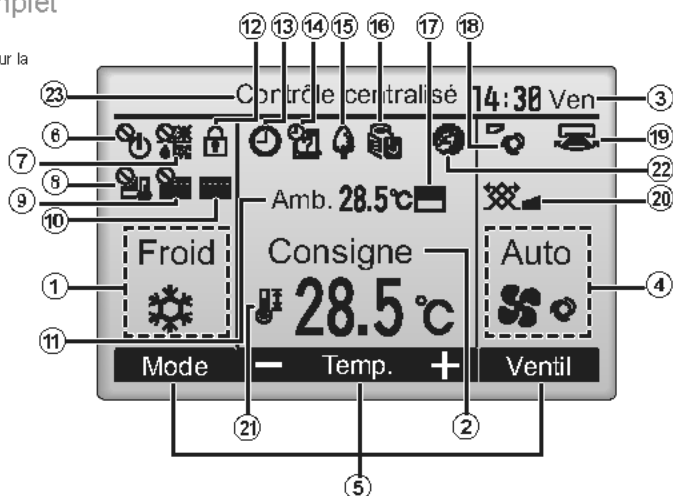

Mode basic

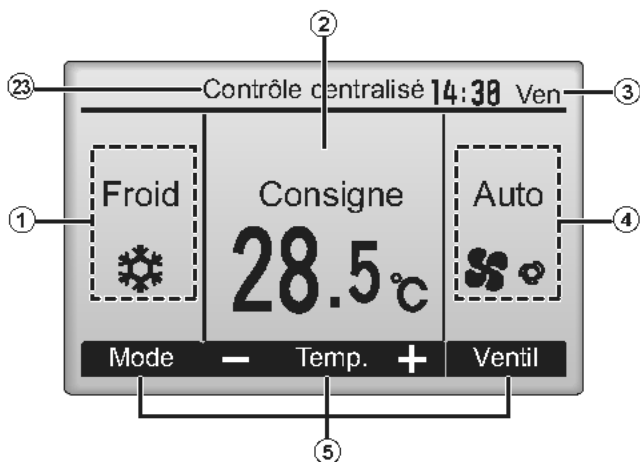

① Mode de fonctionnement page 14

Le mode de fonctionnement de l'appareil intérieur s'affiche ici.

② Température programmée page 15

La température programmée s'affiche ici.

③ Horloge (Voir le manuel d'installation.)

L'heure actuelle s'affiche ici.

④ Vitesse du ventilateur page 16

Le réglage de la vitesse de ventilation apparaît ici.

⑤ Guide des fonctions des touches

Les fonctions correspondant aux touches s'affichent ici.



S'affiche lorsque la marche et l'arrêt sont pilotés de façon centralisée.



S'affiche lorsque le mode de fonctionnement est piloté de façon centralisée.



S'affiche lorsque la température sélectionnée est pilotée de façon centralisée.



S'affiche si la remise à zéro du filtre est pilotée de façon centralisée.



page 56

Indique si le filtre a besoin d'entretien.

⑪ Température de la pièce (Voir le manuel d'installation.)

La température actuelle de la pièce s'affiche ici.



page 36

S'affiche lorsque les touches sont verrouillées.

La plupart des paramètres (à l'exception de la Marche / Arrêt, du mode, de la vitesse du ventilateur, de la température) peuvent être réglés à partir de l'écran du menu. (Veuillez vous référer à la page 20.)



page 26, 28, 43

Apparaît lorsque la fonction « ON/OFF timer » (page 26), « Réduit de nuit » (page 43) ou « Arrêt Auto » (page 28) timer est activée.



apparaît lorsque le timer est désactivé par le système de contrôle centralisé.



page 30

S'affiche si le programmeur hebdomadaire est activé.



page 41

S'affiche lorsque le système est en mode économie d'énergie. (Ceci n'apparaîtra pas sur certains modèles d'unités intérieures)



page 32

S'affiche lorsque les appareils extérieurs sont en mode silencieux.



S'affiche lorsque la thermistance intégrée à la télécommande est utilisée pour mesurer la température de la pièce (⑪).



s'affiche lorsque la thermistance de l'appareil intérieur est utilisée pour mesurer la température de la pièce.



page 22

Indique le réglage du déflecteur.



page 23

Indique le réglage des ailettes.



page 23

Indique les réglages de la ventilation.



page 34

S'affiche lorsque la plage de température de réglage est réduite.



S'affiche lorsque l'opération d'économie d'énergie est réalisée à l'aide d'une fonction "3D I-See sensor".

②③ Contrôle centralisé

S'affiche pendant un certain temps lorsqu'un élément contrôlé de manière centralisée est utilisé.

À lire avant de mettre en route la télécommande

Structure des menus

Menu général	
Pressez la touche Menu	Vane•Volet•Vent (Lossnay) page 22
	Forte puissance page 24
Placez le curseur sur à l'endroit désiré avec les touches F1 ou F2 , et appuyez sur la touche Choix	Timer
	→ ON/OFF Timer page 26
	→ Arrêt Auto Timer page 28
	Horloge hebdomadaire page 30
	Mode silence unité extérieure page 32
	Limites
	→ Temp.consigne page 34
	→ Fonction de verrouillage page 36
	Économie d'énergie
	→ Retour auto page 38
	→ Programmation page 41
	Réduit de nuit page 43
	Information filtre page 56
	Information défaut page 58
	Maintenance
	→ Descente façade auto. Référez-vous au instructions du manuel fourni avec le système automatique de levage.
	→ Angle de rotation des volets page 45
	→ 3D i-See sensor Se référer au Manuel d'instruction de l'unité intérieure.
	Réglages initiaux
	→ Principal / secondaire Veuillez vous référer au manuel d'installation.
	→ Horloge page 25
	→ Ecran principal de réglage page 48
	→ Contraste page 49
	→ Affichage détails Veuillez vous référer au manuel d'installation.
	→ Mode automatique Veuillez vous référer au manuel d'installation.
	→ Mot de passe administrateur Veuillez vous référer au manuel d'installation.
	→ Sélection du langage page 50
	→ Heure d'été page 52







Service	
→ Test fonctions	Veillez vous référer au manuel d'installation de l'appareil intérieur.
→ Informations maintenance	Veillez vous référer au manuel d'installation de l'appareil intérieur.
→ Réglage des fonctions (Mr. Slim)	Veillez vous référer au manuel d'installation.
→ Réglage des fonctions (CITY MULTI)	Veillez-vous référer à la page 54.
→ Lossnay (CITY MULTI uniquement)	Veillez vous référer au manuel d'installation.
→ Vérification	Veillez vous référer au manuel d'installation de l'appareil intérieur.
→ Auto contrôle	Veillez vous référer au manuel d'installation.
→ Mot de passe de maintenance	Veillez vous référer au manuel d'installation.
→ Vérification télécommande	Veillez vous référer au manuel d'installation.

Toutes les fonctions ne sont pas disponibles sur tous les modèles d'appareils intérieurs.

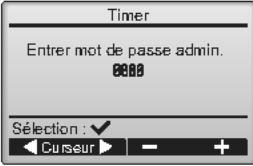
Explication des icônes

Fonctionnement la télécommande

Le tableau ci-dessous résume les icônes carrées utilisées dans ce manuel.

	<p>Le mot de passe d'utilisateur administrateur ou maintenance doit être entré sur l'écran de saisie de mot de passe pour modifier les paramètres. Aucun réglage ne permet de sauter cette étape.</p>  <p>F1 : Appuyez pour déplacer le curseur vers la gauche. F2 : Appuyez pour déplacer le curseur vers la droite. F3 : Appuyez pour diminuer la valeur de 1. F4 : Appuyez pour augmenter la valeur de 1.</p> <p>* Les changements ne peuvent être effectués que si le mot de passe correct est entré.</p>	 <p>Indique un réglage qui ne peut être modifié qu'à partir de la télécommande.</p>	
	<p>Indique un réglage qui ne peut être modifié que lorsque les appareils sont en fonctionnement.</p>		<p>Indique un réglage qui ne peut être modifié que lorsque les appareils ne sont pas en fonctionnement.</p>
	<p>Indique un réglage qui ne peut être modifié que lorsque les appareils sont en mode refroidissement, chauffage ou automatique.</p>		<p>Indique une fonction qui n'est pas disponible lorsque les touches sont verrouillées, ou lorsque le système est piloté à distance.</p>

Opérations de base

Marche / Arrêt



Fonctionnement des touches

Marche



Pressez la touche **Marche / Arrêt**.

La lampe Marche / Arrêt s'allume en vert, et l'appareil démarre.

Arrêt

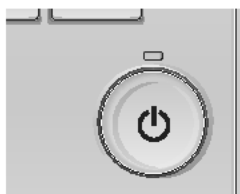

Pressez à nouveau la touche **Marche / Arrêt**.

La lampe Marche / Arrêt s'éteint, et l'appareil s'arrête.

Mémoire de l'état de fonctionnement

	Réglage de la télécommande
Mode de fonctionnement	Mode de fonctionnement avant la mise hors tension
Température programmée	Température programmée avant la mise hors tension
Vitesse du ventilateur	Vitesse du ventilateur avant la mise hors tension

Plage de réglage de la température

Mode de fonctionnement	Plage de réglage de la température
Froid / Déshu.	19 à 30 °C (67 à 87 °F)
Chaud	17 à 28 °C (63 à 83 °F)
Auto (Point de réglage simple)	19 à 28 °C (67 à 83 °F)
Auto (Points de réglage doubles)	[Froid] Plage de températures programmées pour le mode « Froid » [Chaud] Plage de températures programmées pour le mode « Chaud »
Ventil.	Non réglable

La plage de réglage de la température varie en fonction du modèle de l'appareil intérieur.

Opérations de base

Modes de fonctionnement, réglages de la température et de la ventilation



Fonctionnement des touches

Mode de fonctionnement

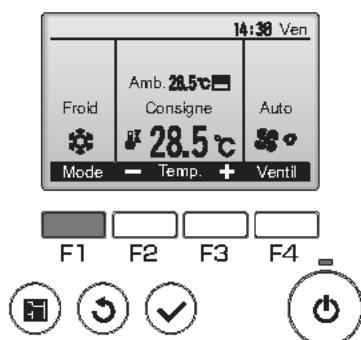

Appuyez sur la touche **F1** pour balayer les modes de fonctionnement parmi : "Froid, Déshu., Ventil., Auto, et Chaud". Sélectionnez le mode de fonctionnement désiré.

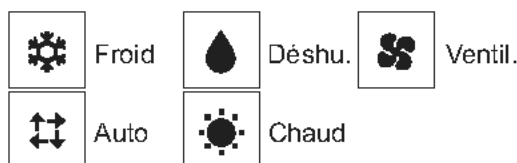

*Les modes de fonctionnement qui ne sont pas disponibles pour les modèles d'appareils intérieurs connectés n'apparaîtront pas sur l'écran.

Que signifie le fait que l'icône du mode clignote

L'icône de mode clignote lorsque d'autres appareils intérieurs du même système réfrigérant (connectés au même appareil extérieur) sont déjà dans un mode différent. Dans ce cas, les autres appareils du même groupe ne peuvent fonctionner que dans le même mode.

<Mode « AUTO » (point de réglage double)>

Lorsque le mode de fonctionnement est réglé sur le mode « Auto » (point de réglage double), deux températures programmées (une pour rafraîchir et une pour chauffer) peuvent être réglées. Selon la température amb., l'unité intérieure fonctionne automatiquement en mode « Froid » ou « Chaud » et maintient la température de la pièce dans la plage programmée.

Le graphique ci-dessous montre le mode d'opération d'une unité intérieure en mode « Auto » (point de réglage double).

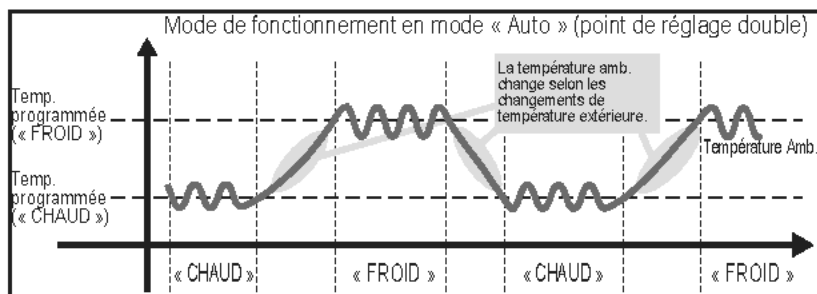

Température programmée

<<Froid », « Déshu. », « Chaud », et « Auto » (point de réglage simple)>

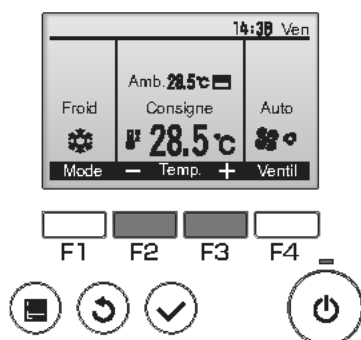

Appuyez sur la touche **F2** pour diminuer la température programmée, et la touche **F3** pour l'augmenter.

- Consultez le tableau de la page 13 pour la plage de température réglable en fonction du mode de fonctionnement.
- La plage de température ne peut pas être programmée en mode ventilation.
- Les températures programmées sont affichées soit en Centigrade avec incréments de 0,5- ou 1- degrés, soit en Fahrenheit, selon le modèle d'unité intérieure et le réglage du mode d'affichage sur la télécommande.

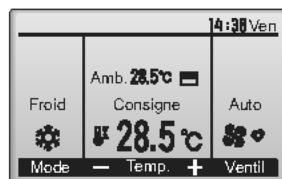

Exemple d'affichage
(Centigrade avec incréments de 0,5- degrés)

<Mode « Auto » (points de réglage double)>

1

Température programmée pour rafraîchir
Température programmée pour chauffer

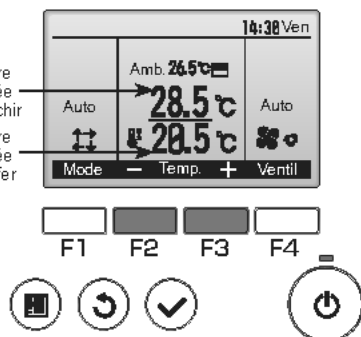

Les températures programmées actuelles s'affichent. Appuyez sur le bouton **F2** ou **F3** pour afficher l'écran de Réglages.

Opérations de base

2

Température programmée pour rafraîchir
Température programmée pour chauffer

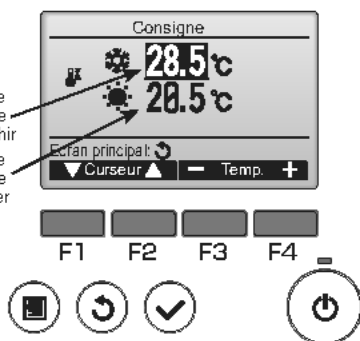

Appuyez sur le bouton **F1** ou **F2** pour déplacer le curseur sur le réglage de température désiré (rafraîchir ou chauffer).

Appuyez sur le bouton **F3** pour diminuer la température sélectionnée, et **F4** pour l'augmenter.

- Consultez le tableau de la page 13 pour la plage de température réglable en fonction du mode de fonctionnement.
- Les réglages de température programmés pour rafraîchir et chauffer avec le mode « Auto » (point de réglage double) sont aussi utilisés par les modes « Froid » / « Déshu. » et « Chaud ».
- Les températures programmées pour le refroidissement et le chauffage en mode « Auto » (point de réglage double) doivent remplir les conditions ci-dessous :
 - La température programmée pour rafraîchir est plus élevée que la température programmée pour chauffer.
 - La différence de température minimum requise entre les températures programmées pour chauffer et rafraîchir (ceci varie selon les modèles d'unités intérieures connectées) est atteinte.
 - Si les températures programmées sont réglées de telle manière qu'elles n'atteignent pas la différence de température minimum requise, ces températures programmées seront toutes deux automatiquement changées selon les plages de réglages possibles.

Naviguer dans les écrans

- Pour revenir à l'écran principal Touche **Retour**

Vitesse du ventilateur

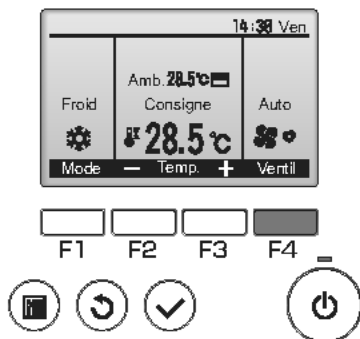

Pressez **F4** pour changer la vitesse du ventilateur, dans l'ordre suivant.



- Les vitesses de ventilation disponibles dépendent du modèle d'appareil intérieur.



Naviguer dans le menu

Menu général

Réglages et paramètres affichés		Détail des réglages	Se référer à la page
Vane-Volet-Vent (Lossnay)		<p>Sert à régler l'angle du déflecteur.</p> <ul style="list-style-type: none"> •Sélectionnez le réglage désiré parmi 5 positions possibles du déflecteur. <p>Sert à mettre en Marche ou Arrêter les mouvements de la grille.</p> <ul style="list-style-type: none"> •Choisir marche ou arrêt. <p>Sert à régler la vitesse de ventilation.</p> <ul style="list-style-type: none"> •Sélectionnez le réglage souhaité parmi "OFF", "Ptit" et "Gd". 	22
Forte puissance		<p>Sert à atteindre rapidement une température confortable dans la pièce.</p> <ul style="list-style-type: none"> •Les appareils peuvent fonctionner en mode forte puissance pendant 30 minutes au maximum. 	24
Timer	ON/OFF Timer	<p>Set à régler les heures de mise en marche et d'arrêt.</p> <ul style="list-style-type: none"> •L'heure peut être réglée par pas de 5 minutes. * L'heure doit avoir été réglée. 	26
	Arrêt Auto Timer	<p>Sert régler l'heure d'arrêt automatique.</p> <ul style="list-style-type: none"> •La durée peut être réglée sur une valeur de 30 à 240 par pas de 10 minutes. 	28
Horloge hebdomadaire		<p>Set à régler les heures de mise en marche et d'arrêt pour le programme hebdomadaire.</p> <ul style="list-style-type: none"> •Jusqu'à huit programmes peuvent être définis pour chaque jour. * L'heure doit avoir été réglée. * Ne fonctionne pas lorsque la minuterie de marche-arrêt est activée. * Incréments de 1°C 	30
Mode silence unité extérieure		<p>Sert à définir les périodes de temps pour lesquelles la priorité est donnée à un fonctionnement silencieux des appareils extérieurs plutôt qu'à la régulation de la température. Régler les heures de démarrage et d'arrêt pour chaque jour de la semaine.</p> <ul style="list-style-type: none"> •Sélectionnez le niveau de silence souhaité parmi "Normale", "Moyen" et "Silencieux". * L'heure doit avoir été réglée. 	32
Limites	Temp. consigne	<p>Sert à diminuer la plage de température autorisée.</p> <ul style="list-style-type: none"> • Des plages de températures différentes peuvent être définies pour différents modes de fonctionnement. * Incréments de 1°C 	34
	Fonction de verrouillage	<p>Sert à verrouiller les fonctions choisis.</p> <ul style="list-style-type: none"> •Les fonctions verrouillées ne peuvent pas être utilisées. 	36
Économie d'énergie	Retour auto	<p>Sert à faire revenir les appareils à la température programmée après une durée choisie de fonctionnement en économie d'énergie.</p> <ul style="list-style-type: none"> • La durée peut être réglée à une valeur comprise entre 30 et 120 par pas de 10 minutes. * Cette fonction n'est pas autorisée lorsque la plage de température de réglage est réduite. * Incréments de 1°C 	38
	Programmation	<p>Règle les heures pour lesquelles les appareils vont fonctionner en mode économie d'énergie pour chaque jour de la semaine, et règle le taux d'économie.</p> <ul style="list-style-type: none"> •Jusqu'à quatre programmes d'économie d'énergie peuvent être définis pour chaque jour. •La durée peut être réglée par pas de 5 minutes. •Le taux d'économie d'énergie peut être réglé à une valeur de 0% et de 50 à 90% par pas de 10%. * L'heure doit avoir été réglée. 	41

Réglages et paramètres affichés		Détail des réglages	Se référer à la page
Réduit de nuit		Sert à régler les paramètres du ralentissement nocturne. •Sélectionnez "oui" pour activer le réglage, et "non" pour le désactiver. La plage de température et les heures de mise en marche et d'arrêt peuvent être réglés. * L'heure doit avoir été réglée. * Incréments de 1°C	43
Information filtre		Sert à tester l'état du filtre. • Le témoin d'état du filtre peut être remis à zéro.	58
Information défaut		Sert à vérifier les informations d'erreur lorsqu'une erreur se produit. •Le code d'erreur, la source de l'erreur, l'adresse de réfrigérant, le modèle d'appareil, le numéro de fabrication, les coordonnées (numéro de téléphone du revendeur) peuvent être affichés. * Le modèle de l'appareil, le numéro de fabrication, et les coordonnées de contact doivent être entrés à l'avance pour être affichés.	58
Maintenance	Angle de rotation des volets	Sert à régler l'angle de chaque déflecteur à une position donnée.	45
Réglages initiaux	Horloge	Sert régler l'heure.	25
	Ecran principal de réglage	Sert à basculer l'écran principal entre les modes "complet" et "basic". •Le réglage par défaut est "complet".	48
	Contraste	Sert à régler le contraste de l'écran.	49
	Sélection du langage	Sert à choisir la langue.	50
	Heure d'été	Règle l'heure d'été.	52
Service	Réglage des fonctions (CITY MULTI)	À utiliser pour effectuer le réglage des fonctions de l'unité intérieure	54

Restrictions pour la télécommande secondaire

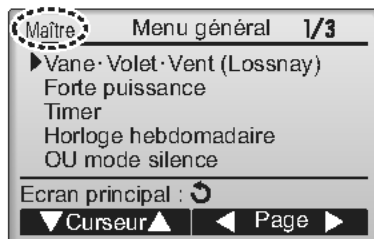

Les paramètres suivants ne peuvent pas être réglés depuis la télécommande secondaire. Faites ces réglages depuis la télécommande principale. "Main" est affiché dans le titre du Menu général sur la télécommande.

- Timer (ON/OFF Timer, Arrêt Auto Timer)
- Horloge hebdomadaire
- Mode silence unité extérieure
- Économie d'énergie (Retour automatique, Programmation)
- Réduit de nuit
- Maintenance (Angle de rotation des volets)

Naviguer dans le menu

Naviguer dans le Menu général

Fonctionnement des touches

Menu général

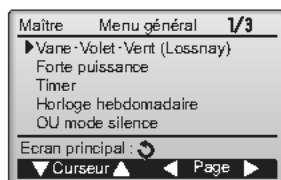

Pressez la touche **Menu**.

Le Menu général apparaît.

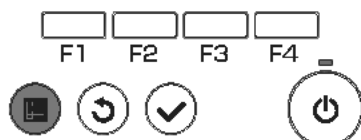

Choix de la fonction

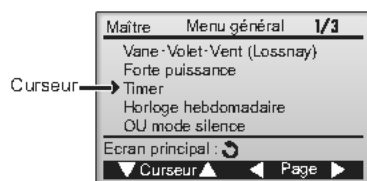

Pressez **F1** pour faire descendre le curseur.

Pressez **F2** pour faire monter le curseur.

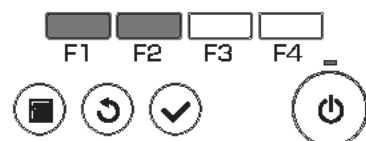

Naviguer dans les pages du menu

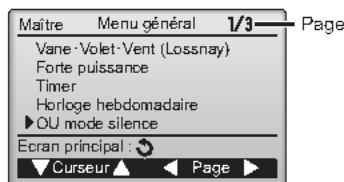

Pressez **F3** pour revenir à l'écran précédent.

Pressez **F4** pour aller à la page suivante.

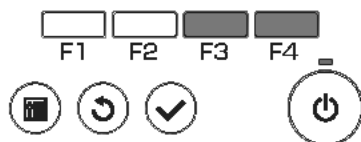

Enregistrer les paramètres

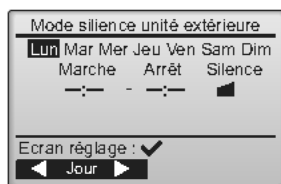

Sélectionnez l'élément désiré, et appuyez sur la touche **Choix**.

L'écran correspondant s'affiche.

Fermer le Menu général

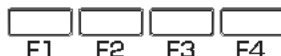
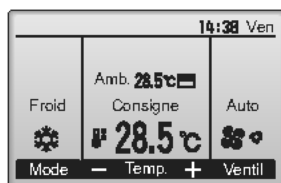

Pressez la touche **Retour** pour sortir du Menu général, et retourner sur l'écran principal.

Si aucune touche n'est appuyée pendant 10 minutes, l'affichage revient automatiquement à l'écran principal. Tous les paramètres qui n'ont pas été sauvegardés seront perdus.

Affichage des fonctions non prises en charge

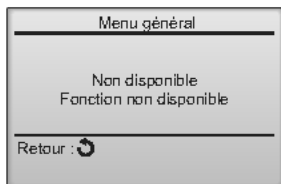

Le message à gauche s'affiche si l'utilisateur sélectionne une fonction non prise en charge par le modèle d'appareil intérieur considéré.

Fonctionnement la télécommande - réglage des fonctions

Vane•Volet•Vent (Lossnay)

ON

Fonctionnement des touches

Accéder au menu



Sélectionnez "Vane•Volet•Vent (Lossnay)" dans le Menu général (voir page 20), et appuyez sur la touche **Choix**.

Réglage du déflecteur

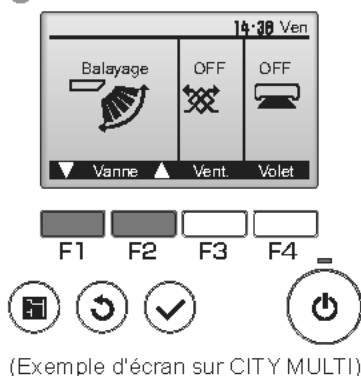

Pressez sur la touche **F1** ou **F2** pour choisir le réglage du déflecteur : "Auto", "Étape 1", "Étape 2", "Étape 3", "Étape 4", "Étape 5", et "Balayage". Choisissez le réglage désiré.

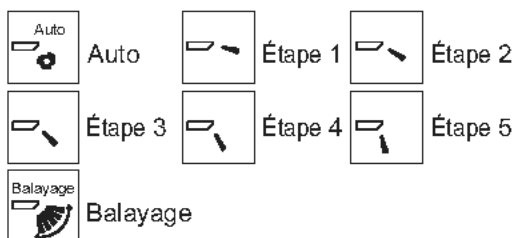

Choisissez "Balayage" que le déflecteur bouge de haut en bas automatiquement.

Lorsqu'il est réglé sur "Étape 1" à "Étape 5", le déflecteur se positionne à l'angle choisi.

- **1h** sous l'icône du déflecteur
Cette icône apparaît lorsque le déflecteur est réglé sur "Étape 5" et que le ventilateur fonctionne à faible vitesse pendant la réfrigération ou la déshumidification (dépend du modèle). L'icône disparaît au bout d'une heure, et le déflecteur se repositionnera automatiquement.

Réglage de la grille

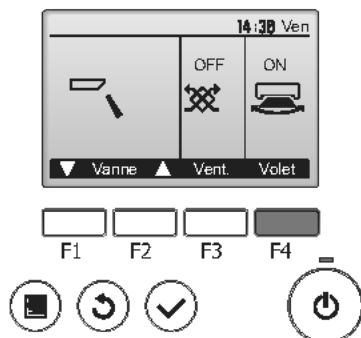

(Exemple d'écran sur CITY MULTI)

Appuyez sur la touche **F4** pour activer ou désactiver le mouvement de la grille.



Réglage de la ventilation

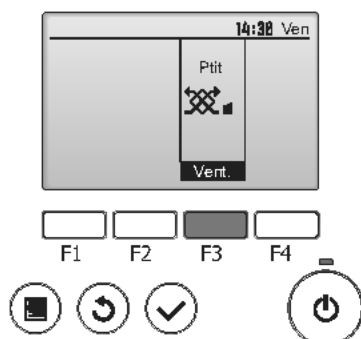

(Exemple d'écran sur Mr. Slim)

Pressez **F3** pour choisir l'option de ventilation parmi : "OFF", "Ptit" et "Gd".

- * Réglable seulement lorsque le Lossnay est connecté.
- Le ventilateur de certains modèles d'appareils intérieurs



peut être synchronisé avec certains modèles d'appareils de ventilation.

Retour au Menu général



Appuyez sur la touche **Retour** pour revenir au Menu général.

Fonctionnement la télécommande - réglage des fonctions

Forte puissance



Descriptions des fonctions

Le fonctionnement à forte puissance permet aux appareils de fonctionner à capacité plus élevée que la normale de façon à atteindre la température désirée plus rapidement. Ce mode de fonctionnement va durer 30 minutes au maximum, puis l'appareil revient en mode de fonctionnement normal à la fin des 30 minutes, ou lorsque la température de la pièce atteint la température programmée. Les appareils reviennent en mode de fonctionnement normal lorsque le mode de fonctionnement ou la vitesse du ventilateur est modifié.

Fonctionnement des touches

1



Sélectionnez "Forte puissance" dans le Menu général en mode réfrigération, chauffage ou automatique (voir page 20), et appuyez sur la touche **Choix**.

Le mode "Forte puissance" est disponible uniquement sur les modèles qui prennent en charge la fonction.

2

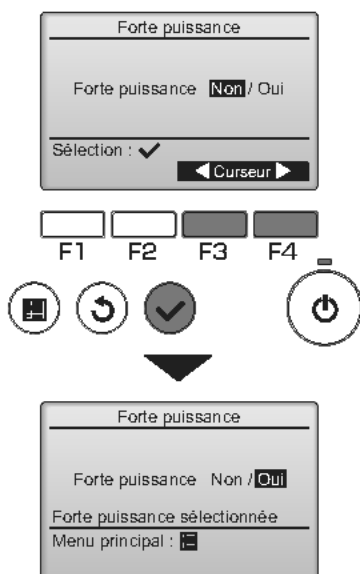

Placez le curseur sur "Oui" avec les touches **F3** ou **F4**, et appuyez sur la touche **Choix**.

Un écran de confirmation s'affiche.

Naviguer dans les écrans

- Pour revenir au Menu général Touche **Menu**
- Pour revenir à l'écran précédent Touche **Retour**

Fonctionnement des touches

1



Sélectionnez "Réglages initiaux" dans le Menu général (voir page 20), et appuyez sur la touche **Choix**.

L'heure doit avoir été réglée avant de procéder aux réglages suivants.

- ON/OFF Timer
- Horloge hebdomadaire
- Mode silence unité extérieure
- Économie d'énergie
- Réduit de nuit

Si un système donné ne possède aucun contrôleur de système, l'heure de l'horloge n'est pas corrigée automatiquement. Dans ce cas, corrigez l'heure de l'horloge régulièrement.

2



Placez le curseur sur "Horloge" avec les touches **F1** ou **F2**, et appuyez sur la touche **Choix**.

3

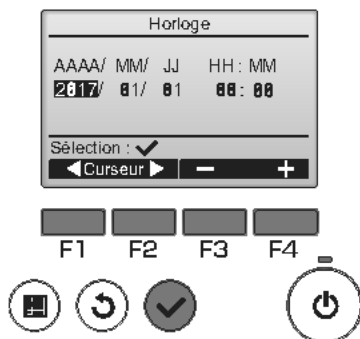

Placez le curseur sur l'élément souhaité avec **F1** ou **F2** (année, mois, date, heure, ou minute). Augmentez ou diminuez la valeur du paramètre avec **F3** ou **F4**, et appuyez sur la touche **Choix**. Un écran de confirmation s'affiche.

Naviguer dans les écrans

- Pour revenir au Menu général Touche **Menu**
- Pour revenir à l'écran précédent Touche **Retour**

Fonctionnement la télécommande - réglage des fonctions

Timer (ON/OFF Timer)

Main

P

Fonctionnement des touches

1



Sélectionnez "Timer" dans le Menu général (voir page 20), et appuyez sur la touche **Choix**.

ON/OFF timer ne fonctionne pas dans les cas suivants : lorsque ON/OFF timer est désactivé, en présence d'un défaut, lors de tests (dans le Menu SAV), lors du diagnostic de la télécommande, lorsque l'horloge n'est pas réglée, lors du réglage des fonctions, lorsque le système est piloté à distance (Lorsque l'opération « ON/OFF » ou l'opération « Timer » à partir de la télécommande locale est interdite).

2

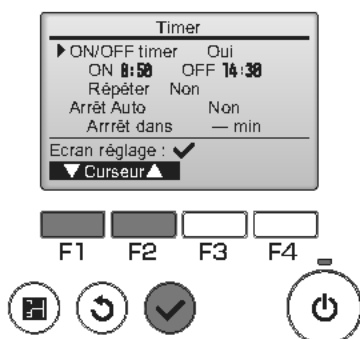

Les paramètres actuels s'affichent.

Placez le curseur sur ON/OFF timer, et appuyez sur la touche **Choix**.

3

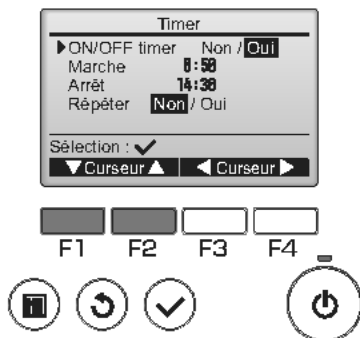

L'écran permettant de régler la minuterie s'affiche.

Sélectionnez l'élément souhaité avec **F1** ou **F2** : "ON/OFF timer", "Marche", "Arrêt" ou "Répéter".

4

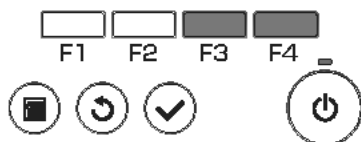
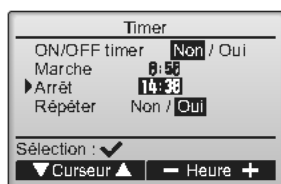

Modifiez le réglage avec les touches **F3** ou **F4**.

- ON/OFF timer : Non (désactivé) / Oui (activé)
- Marche : Heure de mise en marche (Réglable par pas de 5 minutes)
* Appuyez et maintenez la touche appuyée pour faire défiler rapidement les chiffres.
- Arrêt : Heure d'arrêt (Réglable par pas de 5 minutes)
* Appuyez et maintenez la touche appuyée pour faire défiler rapidement les chiffres.
- Répéter : Non (une fois) / Oui (en boucle)

5

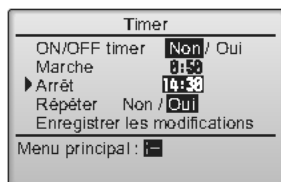
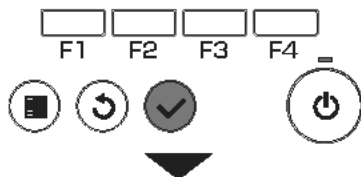
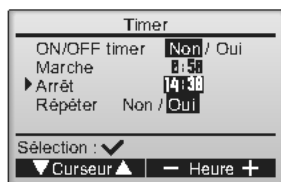

Pressez la touche **Choix** pour enregistrer les paramètres.

Un écran de confirmation s'affiche.

Naviguer dans les écrans

- Pour revenir au Menu général Touche **Menu**
- Pour revenir à l'écran précédent Touche **Retour**

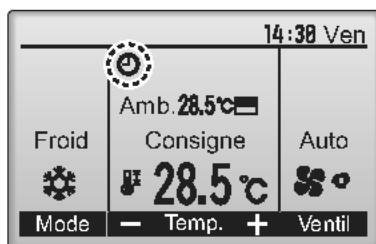

apparaît sur l'écran principal en mode complet lorsque la ON/OFF timer est activée.

apparaît lorsque le timer est désactivé par le système de contrôle centralisé.

Fonctionnement la télécommande - réglage des fonctions

Timer (Arrêt Auto Timer)

Main

P

Fonctionnement des touches

1



Affichez l'écran de réglage de la Timer.
(Veuillez vous référer à la page 26)

Sélectionnez "Arrêt Auto" et appuyez sur la touche **Choix**.

Arrêt Auto Timer ne fonctionne pas dans les cas suivants : Lorsque le Timer « Arrêt Auto » est désactivé pendant une erreur, une vérification (dans le « Menu SAV »), un « test fonctions », un diagnostic de la télécommande, un « réglage des fonctions », lorsque le système est contrôlé centralement (Lorsque l'opération « ON/OFF » ou l'opération « Timer » à partir de la télécommande locale est interdite).

2

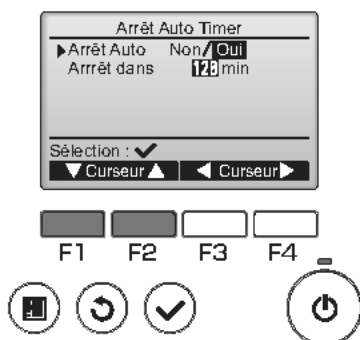

Les paramètres actuels s'affichent.

Placez le curseur sur la fonction "Arrêt Auto" ou "Arrêt dans --- min" avec **F1** ou **F2**.

3

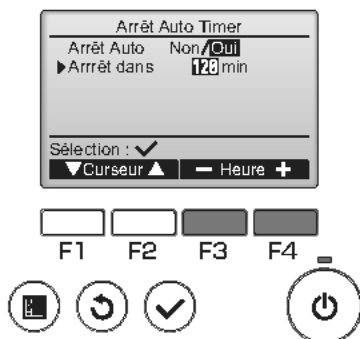

Modifiez le réglage avec les touches **F3** ou **F4**.

- Arrêt Auto : Non (désactivé) / Oui (activé)
- Arrêt dans --- min : réglage de la minuterie (réglable de 30 à 240 minutes par incréments de 10 minutes).

4

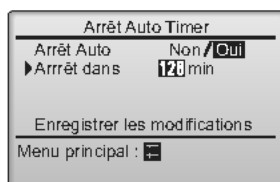
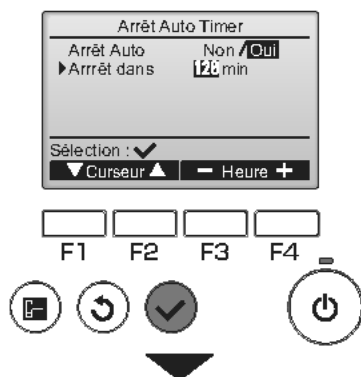



Pressez la touche **Choix** pour enregistrer les paramètres.

Un écran de confirmation s'affiche.

Naviguer dans les écrans

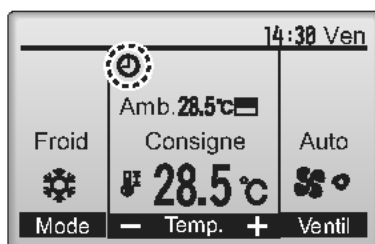
- Pour revenir au Menu général Touche **Menu**
- Pour revenir à l'écran précédent Touche **Retour**



 apparaît sur l'écran principal en mode complet lorsque le Timer « Arrêt Auto » est activé.

 apparaît lorsque le timer est désactivé par le système de contrôle centralisé.

Fonctionnement la télécommande - réglage des fonctions

Horloge hebdomadaire

Main

P

Fonctionnement des touches

1

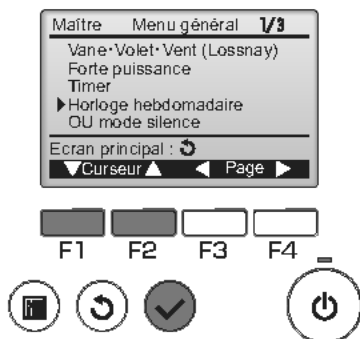

Sélectionnez "Horloge hebdomadaire" dans le Menu général (voir page 20), et appuyez sur la touche **Choix**.

Le Horloge hebdomadaire ne fonctionne pas dans les cas suivants : lorsque la ON/OFF timer est activé, lorsque Horloge hebdomadaire est désactivé, en présence d'un défaut, lors de tests (dans le Menu SAV), lors du diagnostic de la télécommande, lorsque l'horloge n'est pas réglée, lors du réglage des fonctions, lorsque le système est piloté à distance (L'opération « ON/OFF », le réglage de la température, ou l'opération « Timer » à partir de la télécommande locale sont interdites).

2



Les paramètres actuels s'affichent.

Appuyez sur **F1** ou **F2** pour afficher les paramètres pour chaque jour de la semaine. Appuyez sur la touche **F4** pour voir les programmes de 5 à 8.

Appuyez sur la touche **Choix** pour accéder au menu réglages.

3

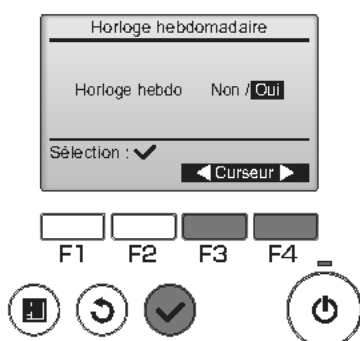

L'écran permettant de d'autoriser (Oui) ou d'interdire (Non) le programmeur hebdomadaire s'affiche.

Pour l'activer, placez le curseur sur "Oui" avec les touches **F3** ou **F4**, et appuyez sur la touche **Choix**.

4

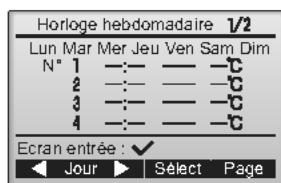

L'écran de réglage du programmeur hebdomadaire s'affiche, avec les paramètres actuels.

Jusqu'à huit programmes peuvent être définis pour chaque jour.

Placez le curseur sur le jour de la semaine choisi avec **F1** ou **F2**, et sélectionnez le avec **F3** (Plusieurs jours peuvent être sélectionnés.)

Pressez la touche **Choix**.

5

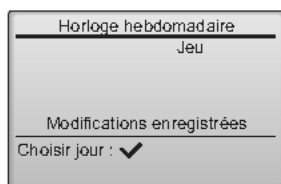
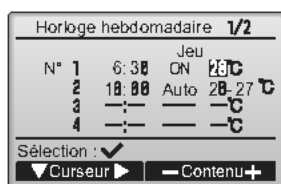

L'écran de programmation du mode de fonctionnement s'affiche. Pressez **F1** pour placer le curseur sur le numéro de programme désiré. Placez le curseur sur l'heure, sur ON / OFF, ou sur température, au moyen de la touche **F2**. Modifiez les réglages avec les touches **F3** ou **F4**.

- Heure : réglable par pas de 5 minutes
* Appuyez et maintenez la touche appuyée pour faire défiler rapidement les chiffres.
- « ON » / « OFF » / « Auto » : Les réglages disponibles dépendent du modèle de l'unité intérieure connectée. (Lorsqu'un mode « Auto » est exécuté, le système fonctionne en mode « Auto » (point de réglage double).)
- Température : la plage de température dépend de l'appareil intérieur connecté. (Incréments de 1°C) Lorsque le mode « Auto » (point de réglage double) est sélectionné, deux températures programmées peuvent être réglées. Si un mode de fonctionnement avec un réglage de température simple est exécuté lors du mode « Auto » (point de réglage double), son réglage est utilisé comme réglage de température pour rafraîchir en mode « Froid ».

Pressez la touche **Choix** pour enregistrer les paramètres. Un écran de confirmation s'affiche.

Naviguer dans les écrans

- Pour revenir à la modification du jour de la semaine écran de sélection Touche **Choix**
- Pour revenir au Menu général Touche **Menu**
- Pour revenir à l'écran précédent Touche **Retour**

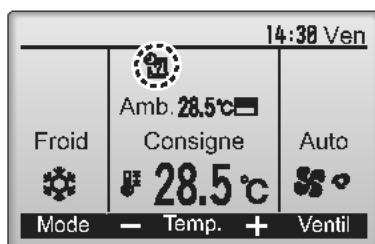

apparaît sur l'écran principal en mode complet qu'un programme du programmeur hebdomadaire existe pour le jour actuel.

L'icône n'apparaît pas lorsque le timer « ON/OFF » est activé ou lorsque le système est sous contrôle centralisé (l'opération de la fonction « Timer » à partir de la télécommande locale est interdite).

Fonctionnement la télécommande - réglage des fonctions

Mode silence unité extérieure

Main

P

Descriptions des fonctions

Cette fonction permet à l'utilisateur de définir les périodes de temps pour lesquelles la priorité est donnée à un fonctionnement silencieux des appareils extérieurs plutôt qu'à la régulation de la température. Régler les heures de démarrage et d'arrêt du mode silence pour chaque jour de la semaine. Sélectionnez le niveau de silence souhaité parmi "Moyen" et "Silencieux".

Fonctionnement des touches

1



Sélectionnez "OU mode silence" dans le Menu général (voir page 20), et appuyez sur la touche **Choix**.

Le "OU mode silence" est disponible uniquement sur les modèles qui prennent en charge la fonction.

2



Les paramètres actuels s'affichent.

Appuyez sur **F1** ou **F2** pour afficher les paramètres pour chaque jour de la semaine. Appuyez sur la touche **Choix** pour accéder au menu réglages.

3

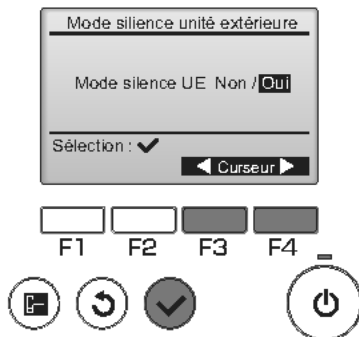

L'écran permettant de d'autoriser (Oui) ou d'interdire (Non) le mode silence s'affiche.

Pour l'activer, placez le curseur sur "Oui" avec les touches **F3** ou **F4**, et appuyez sur la touche **Choix**.

4

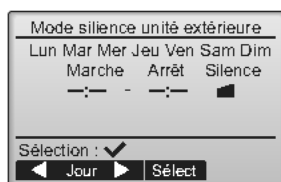

L'écran de réglage du mode silence OU s'affiche.

Pour créer ou modifier le réglage, placez le curseur sur le jour de la semaine désiré avec **[F1]** ou **[F2]**, puis appuyez sur **[F3]** pour le sélectionner. (Plusieurs jours peuvent être sélectionnés.)

Pressez la touche **[Choix]**.

5

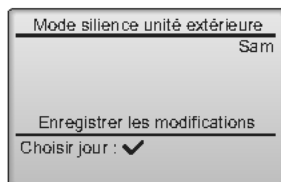
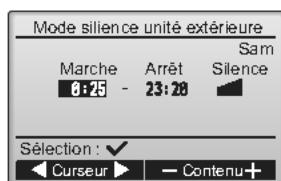

L'écran de réglage s'affiche.

Placez le curseur sur l'élément souhaité avec **[F1]** ou **[F2]** (heure de marche, heure d'arrêt, niveau de silence).

Modifiez les réglages avec les touches **[F3]** ou **[F4]**.

• heure de marche/arrêt : Réglable par pas de 5 minutes

* Appuyez et maintenez la touche appuyée pour faire défiler rapidement les chiffres.

• Niveau de silence : "Normale", "Moyen", "Silencieux"



Normale



Moyen



Silencieux

Pressez la touche **[Choix]** pour enregistrer les paramètres. Un écran de confirmation s'affiche.

Naviguer dans les écrans

- Pour revenir à la modification du jour de la semaine écran de sélection Touche **[Choix]**
- Pour revenir au Menu général Touche **[Menu]**
- Pour revenir à l'écran précédent Touche **[Retour]**

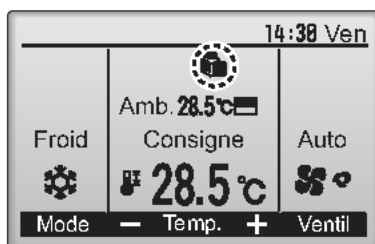

s'affiche sur l'écran principal en mode complet en mode silence unité extérieure.

Fonctionnement la télécommande - réglage des fonctions

Limites



Réglage de la limitation de la plage de température

Fonctionnement des touches

1



Sélectionnez "Limites" dans le Menu général (voir page 20), et appuyez sur la touche **Choix**.

2

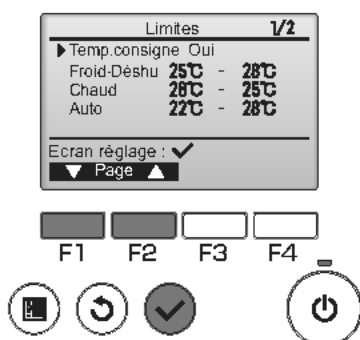

Les paramètres actuels s'affichent.

Placez le curseur sur "Temp.consigne" avec les touches **F1** ou **F2**, et appuyez sur la touche **Choix**.

3

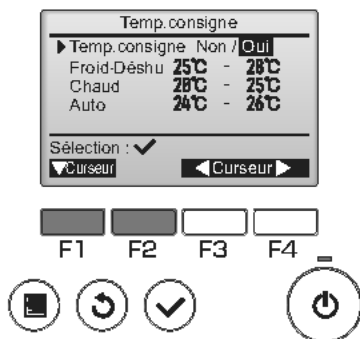

L'écran permettant de régler la plage de température s'affiche.

Placez le curseur avec la touche **F1** sur l'élément souhaité parmi "Temp.consigne", "Froid-Déshu", "Chaud", ou "Auto".

4

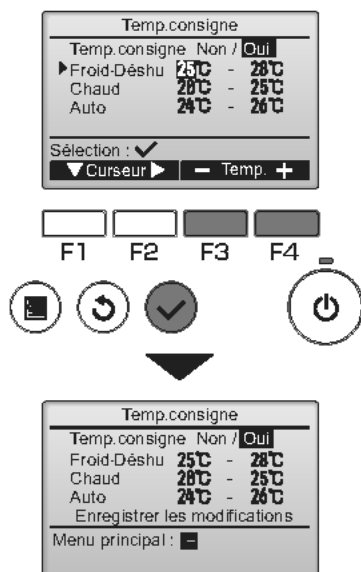

Modifiez les réglages avec les touches **F3** ou **F4**

- **Temp.consigne** : Non (libre) ou Oui (limitée)
- **Froid-Déshu** : température maximale et minimale (Incréments de 1°C)
- **Chaud** : température maximale et minimale (Incréments de 1°C)
- **Auto** : température maximale et minimale (Incréments de 1°C)

Réglage de la plage de température

Mode		Limite inférieure	Limite supérieure
Froid-Déshu	*1	19 à 30 °C	30 à 19 °C
	*3	(67 à 87 °F)	(87 à 67 °F)
Chaud	*2	17 à 28 °C	28 à 17 °C
	*3	(63 à 83 °F)	(83 à 63 °F)
Auto	*4	19 à 28 °C	28 à 19 °C
		(67 à 83 °F)	(83 à 67 °F)

* La plage de réglage varie en fonction de l'appareil connecté.

*1 Les plages de température pour les modes « Froid », « Déshu. » et « Auto » (point de réglage double) peuvent être réglées.

*2 Les plages de température pour les modes « Chaud » et « Auto » (point de réglage double) peuvent être réglées.

*3 Les plages de température pour les modes « Chaud », « Froid » et « Déshu. » doivent répondre aux conditions ci-dessous :

- Limite haute pour rafraîchir - limite haute pour chauffer ≥ Différence de température minimum (varie selon le modèle d'unité intérieure)
- Limite basse pour rafraîchir - limite basse pour chauffer ≥ Différence de température minimum (varie selon le modèle d'unité intérieure)

*4 La plage de température pour le mode « Auto » (point de réglage simple) peut être réglée.

Pressez la touche **Choix** pour enregistrer les paramètres.

Un écran de confirmation s'affiche.

Naviguer dans les écrans

- Pour revenir au Menu général Touche **Menu**
- Pour revenir à l'écran précédent Touche **Retour**

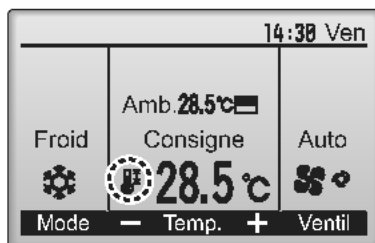

apparaît sur l'écran principal en mode complet lorsque la plage de température est limitée.

Fonctionnement la télécommande - réglage des fonctions

Limites



Fonction de verrouillage

Pour activer la fonction verrouillage, réglez le paramètre "Commande bloquée" à "Oui".

Fonctionnement des touches

1

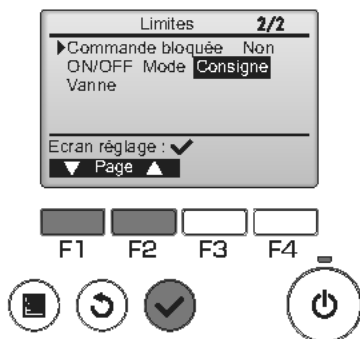

Affiche l'écran de réglage des limitations.
(Veuillez vous référer à la page 34.)

Placez le curseur sur "Commande bloquée", et appuyez sur la touche **Choix**.

2

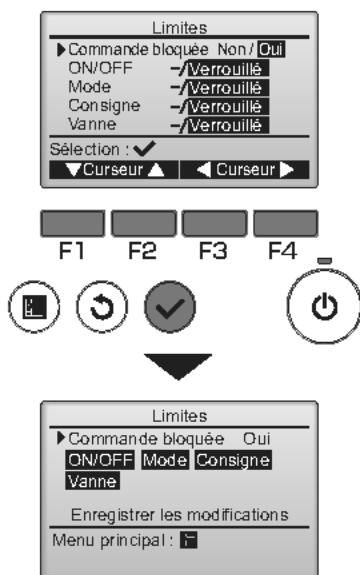

L'écran permettant de régler le verrouillage de fonction s'affiche.

Placez le curseur avec **F1** ou **F2** sur l'élément souhaité parmi "Commande bloquée", "ON/OFF", "Mode", "Consigne" ou "Vanne".

Modifiez les réglages avec les touches **F3** ou **F4**

- Commande bloquée : Non (désactivé) / Oui (activé)
- ON/OFF : Marche / Arrêt
- Mode : réglage du mode de fonctionnement " " / "verrouillé"
- Consigne : Programmation de la température
- Vanne : Réglage du déflecteur

Pressez la touche **Choix** pour enregistrer les paramètres.

Un écran de confirmation s'affiche.

Naviguer dans les écrans

- Pour revenir au Menu général Touche **Menu**
- Pour revenir à l'écran précédent Touche **Retour**

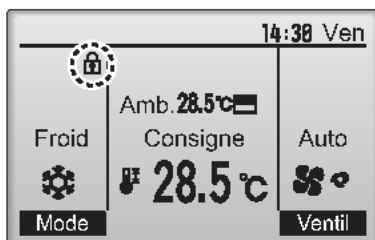

 apparaît sur l'écran principal en mode complet lorsque le verrouillage est activé.

Le guide de fonction des touches n'apparaît pas pour les touches verrouillées.

(Lorsque la température est verrouillée)

Fonctionnement la télécommande - réglage des fonctions

Économie d'énergie



Retour automatique à la température programmée

Après l'activation de la fonction de Retour auto, lorsque le mode d'opération change ou l'opération ARRET/MARCHE est réalisée à l'aide de cette télécommande, la température réglée retourne automatiquement à la température requises peu importe l'heure de réglage.

Fonctionnement des touches

1



Sélectionnez "Economie d'énergie" dans le Menu général (voir page 20), et appuyez sur la touche **Choix**.

2



Les paramètres actuels s'affichent.

Placez le curseur sur "Retour auto" avec les touches **F1** ou **F2**, et appuyez sur la touche **Choix**.

3

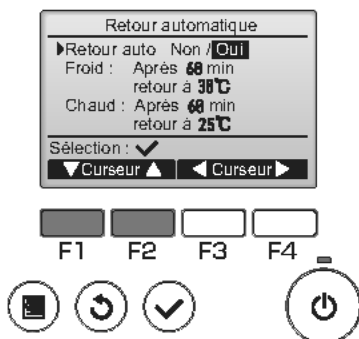

L'écran permettant de régler le retour automatique à la température programmée s'affiche.

Placez le curseur avec **F1** ou **F2** sur l'élément souhaité parmi "Retour auto", "Froid", ou "Chaud".

4

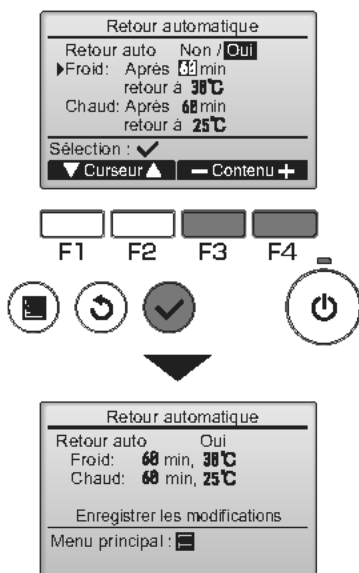

Modifiez les réglages avec les touches **F3** ou **F4**.

- **Retour auto** : Non (désactivé) / Oui (activé)
- **Froid** : Réglage de la minuterie de 30 à 120 minutes par incréments de 10 minutes. La plage de réglage de la température est de 19 à 30 °C (67 à 87 °F) (Incréments de 1°C)
- **Chaud** : Réglage de la minuterie de 30 à 120 minutes par incréments de 10 minutes. La plage de réglage de la température est de 17 à 28 °C (63 à 83 °F) (Incréments de 1°C)

Pressez la touche **Choix** pour enregistrer les paramètres. Le mode "Froid" comprend les modes "déshumidificateur" et "réfrigération automatique", et "Chaud" comprend le mode "chauffage automatique". L'écran correspondant s'affiche.

Naviguer dans les écrans

- Pour revenir au Menu général Touche **Menu**
- Pour revenir à l'écran précédent Touche **Retour**

Les réglages pour le « Timer » ou la température programmée ne fonctionnent pas quand la plage de temp. est limitée, et quand le système est contrôlé centralement (quand le réglage de la plage de temp. à partir de la télécommande locale est interdit). Lorsque le système est contrôlé centralement (quand l'opération de la fonction « Timer » à partir de la télécommande locale est interdite), seul le réglage de « Timer » ne fonctionnera pas.

<exemples d'écrans lorsque la fonction de retour automatique est activée>

Exemple : Diminution de la température de consigne à 24 °C (75 °F).

60 minutes plus tard, la température de consigne repasse de 28 °C (83 °F).

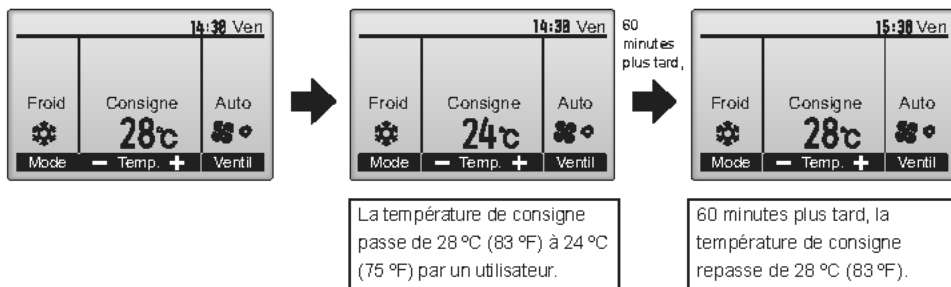

Fonctionnement la télécommande - réglage des fonctions

Économie d'énergie

Main

P

Réglage du programmeur d'économie d'énergie

Fonctionnement des touches

1

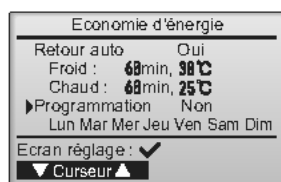

Affichez l'écran de réglage "Economie d'énergie".
(Veuillez vous référer à la page 38.)

Placez le curseur sur "Programmation", et appuyez sur la touche **Choix**.

2

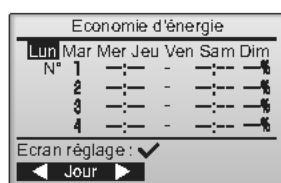

L'écran d'affichage du programmeur apparaît.

Appuyez sur **F1** ou **F2** pour afficher les paramètres pour chaque jour de la semaine. Appuyez sur la touche **Choix** pour accéder au menu réglages.

3

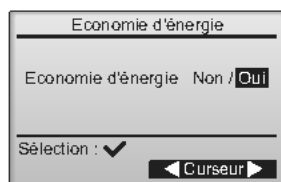

L'écran permettant de d'autoriser (Oui) ou d'interdire (Non) le programmeur d'économie d'énergie s'affiche.

Choisissez "Non" ou "Oui" avec les touches **F3** ou **F4**.

Appuyez sur la touche **Choix** pour accéder au menu réglage du jour de la semaine.

4

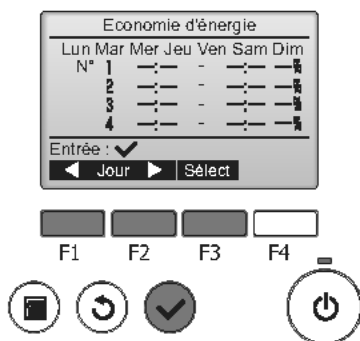

L'écran de réglage du jour de la semaine apparaît.

Jusqu'à quatre programmes peuvent être définis pour chaque jour.

Placez le curseur sur le jour de la semaine avec **F1** ou **F2**, et sélectionnez le avec **F3**. (Plusieurs jours peuvent être sélectionnés.)

Appuyez sur la touche **Choix** pour accéder au menu réglage du programmeur.

5

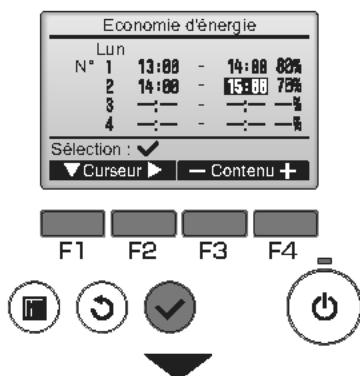

L'écran de réglage du programmeur s'affiche.

Pressez **F1** pour placer le curseur sur le numéro de programme désiré.

Placez le curseur avec **F2** sur l'élément souhaité parmi l'heure de marche, l'heure d'arrêt, le niveau d'économie d'énergie (dans cet ordre à partir de la gauche).

Modifiez les réglages avec les touches **F3** ou **F4**

- heure de marche/arrêt : Réglable par pas de 5 minutes

- * Appuyez et maintenez la touche appuyée pour faire défiler rapidement les chiffres.

- Taux d'économie d'énergie : la plage de réglage est de 0% et de 50 à 90% par pas de 10%.

Pressez la touche **Choix** pour enregistrer les paramètres.

Un écran de confirmation s'affiche.

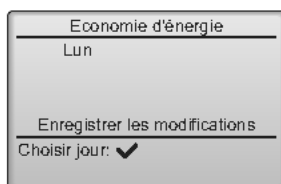

Plus la valeur est petite, plus l'économie d'énergie est importante.

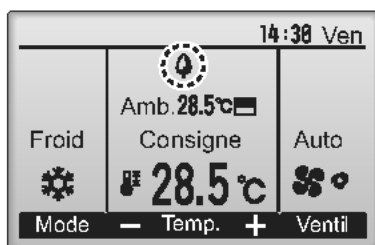

s'affiche sur l'écran principal en mode complet quand l'appareil est utilisé en mode économie d'énergie.

Naviguer dans les écrans

- Pour revenir à la modification du jour de la semaine écran de sélection Touche **Choix**
- Pour revenir au Menu général Touche **Menu**
- Pour revenir à l'écran précédent Touche **Retour**

Fonctionnement la télécommande - réglage des fonctions

Réduit de nuit



Descriptions des fonctions

Cette fonction commence à chauffer lorsque le groupe piloté est arrêté et que la température de la pièce descend en dessous de la limite inférieure programmée. En outre, cette fonction commande la réfrigération lorsque le groupe piloté est arrêté et que la température de la pièce s'élève au-dessus de la limite supérieure programmée.

La fonction de Réduit de nuit n'est pas disponible si le fonctionnement et le réglage de température sont commandés à partir de la télécommande.

Si la température de la pièce est mesurée au niveau de l'aspiration du climatiseur, la température peut ne pas être exacte lorsque le climatiseur est inactif ou quand l'air n'est pas propre. Dans ce cas, choisissez un capteur distant (PAC-SE40TSA/PAC-SE41TS-E) ou un capteur de la télécommande.

Fonctionnement des touches

1

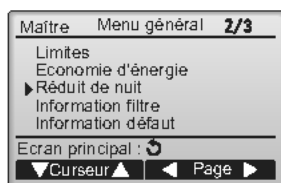

Sélectionnez "Réduit de nuit" dans le Menu général (voir page 20), et appuyez sur la touche **Choix**.

2

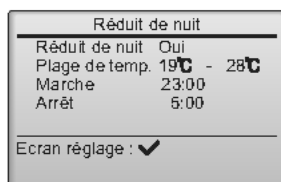

Les paramètres actuels s'affichent.

Appuyez sur la touche **Choix** pour accéder au menu réglages.

3

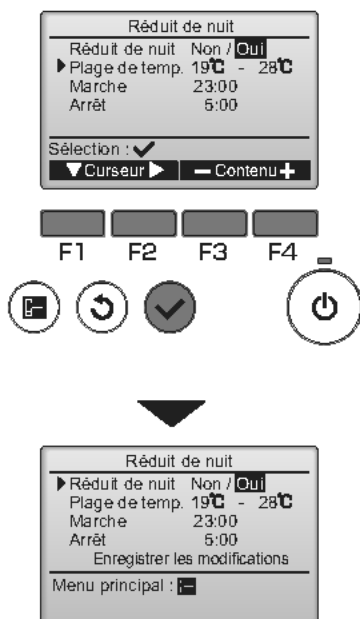

Placez le curseur avec **[F1]** ou **[F2]** sur l'élément souhaité parmi Réduit de nuit Non (désactivé) / Oui (activé), Plage de temp., heure de marche, heure d'arrêt.

Modifiez les réglages avec les touches **[F3]** ou **[F4]**

- Plage de temp.: la température minimale (pour le chauffage) et maximale (pour la réfrigération) peuvent être réglés. La différence entre les limites de température inférieure et supérieure doit être de 4 °C (8 °F) au moins. La plage de réglage de température varie en fonction de l'appareil connecté.
* Incréments de 1°C

• heure de marche/arrêt : Réglable par pas de 5 minutes

* Appuyez et maintenez la touche appuyée pour faire défiler rapidement les chiffres.

Pressez la touche **[Choix]** pour enregistrer les paramètres.

Un écran de confirmation s'affiche.

Naviguer dans les écrans

- Pour revenir au Menu général Touche **[Menu]**
- Pour revenir à l'écran précédent Touche **[Retour]**

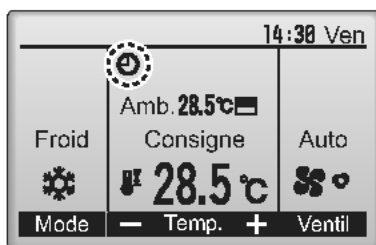

apparaît sur l'écran principal en mode complet lorsque la fonction de Réduit de nuit est activée.

apparaît lorsque le timer est désactivé par le système de contrôle centralisé.

Le Réduit de nuit ne fonctionne pas dans les cas suivants : lorsque l'appareil est en marche, lorsque le Réduit de nuit est désactivé, en présence d'un défaut, lors de tests (dans le Menu SAV), lors du diagnostic de la télécommande, lorsque l'horloge n'est pas réglée, lors du réglage des fonctions, lorsque le système est piloté à distance (L'opération « ON/OFF », le réglage de la température, ou l'opération « Timer » à partir de la télécommande locale sont interdites).

Fonctionnement la télécommande - réglage des fonctions

Angle de rotation des volets

Main

OFF

Fonctionnement des touches

1

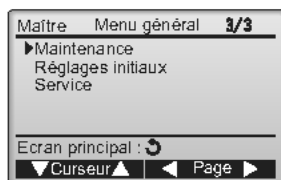

Sélectionnez "Maintenance" dans le Menu général (voir page 20), et appuyez sur la touche **Choix**.

2

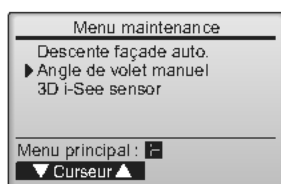

Sélectionnez "Angle de volet manuel" avec les touches **F1** ou **F2**, et appuyez sur la touche **Choix**.

3

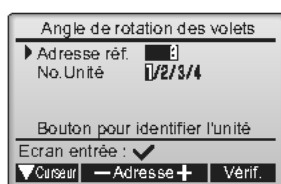

Déplacez le curseur sur "Adresse réf." ou sur "No.Unité" avec la touche **F1**.

Sélectionnez l'adresse du réfrigérant et le numéro d'unité avec la touche **F2** ou **F3** pour les unités dont les ailettes doivent être installées, puis appuyez sur la touche **Choix**.

- Adresse réf. : Adresse du réfrigérant
- No.Unité : 1, 2, 3, 4

Appuyez sur la touche **F4** pour confirmer le numéro.

Sur les unités CITY MULTI, le paramètre "M-NET adresse" est affiché au lieu de "Adresse réf." et le paramètre "No.Unité" n'est pas affiché.

4

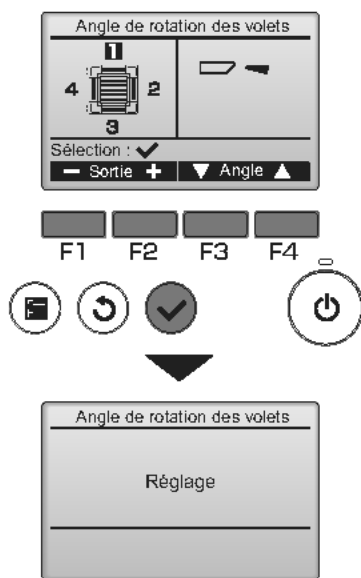

Le réglage actuel du déflecteur s'affiche.

Sélectionnez la sortie d'air désirée, de 1 à 4, à l'aide de **F1** et **F2**.

• Sortie : "1", "2", "3", "4" et "1, 2, 3, 4 (Tous les sorties)"

Pressez sur la touche **F3** ou **F4** pour choisir les options : "Non manuel (reset)", "Étape 1", "Étape 2", "Étape 3", "Étape 4", "Étape 5" et "Étape 6".

Choisissez le réglage désiré.

* Étape 6 peut uniquement être réglée pour une sortie.

■ Réglage du déflecteur

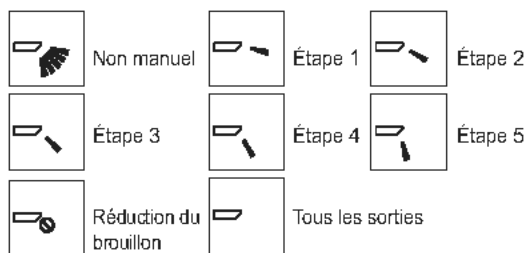

Pressez la touche **Choix** pour enregistrer les paramètres.

Un écran s'affiche pour vous informer que les réglages sont en cours d'envoi.

Les changements seront effectués sur la sortie sélectionnée.

L'écran retournera automatiquement à l'écran précédent lorsque la transmission est complète.

Effectuez les réglages pour les autres sorties, selon la même procédure.

Si toutes les sorties sont sélectionnées,  sera affiché à la prochaine mise en route de l'appareil.

Naviguer dans les écrans

- Pour revenir à l'écran précédent Touche 

***Réduction du brouillon**

Le mode [Réduction du brouillon] garde l'angle de palette plus horizontal que l'angle de l'Étape 1 de sorte que le flux d'air ne soit pas dirigé vers les personnes. Cette fonction peut être réglée uniquement pour une sortie. Cette fonction ne peut être réglée pour les modèles avec deux ou trois sorties. Dans le mode Réduction du brouillon, le flux d'air peut causer la décoloration du plafond.

Fonctionnement la télécommande - réglage des fonctions

Ecran principal de réglage



Fonctionnement des touches

1

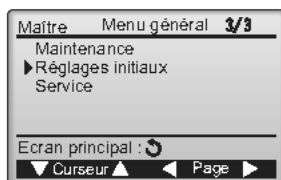

Sélectionnez "Réglages initiaux" dans le Menu général (voir page 20), et appuyez sur la touche **Choix**.

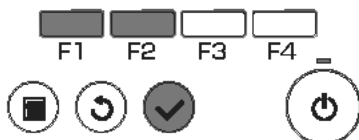

2

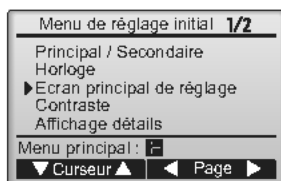

Placez le curseur sur "Ecran principal de réglage" avec les touches **F1** ou **F2**, et appuyez sur la touche **Choix**.

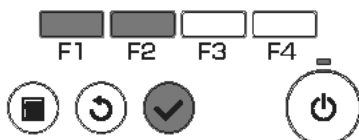

3

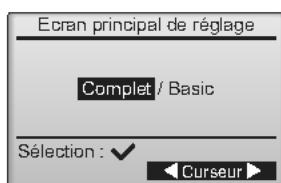

Sélectionnez "Complet" ou "Basic" (voir page 8) avec les touches **F3** ou **F4**, et appuyez sur la touche **Choix**.

Un écran de confirmation s'affiche.

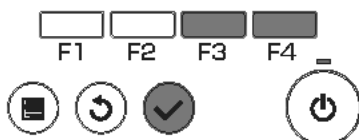

Naviguer dans les écrans

- Pour revenir au Menu général Touche **Menu**
- Pour revenir à l'écran précédent Touche **Retour**

Fonctionnement des touches

1

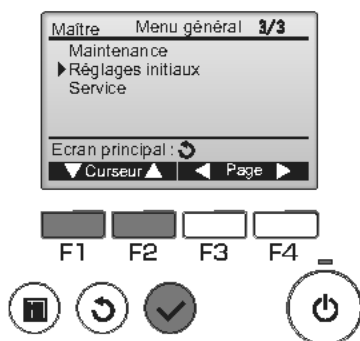

Sélectionnez "Réglages initiaux" dans le Menu général (voir page 20), et appuyez sur la touche **Choix**.

2



Placez le curseur sur "Contraste" avec les touches **F1** ou **F2**, et appuyez sur la touche **Choix**.

3

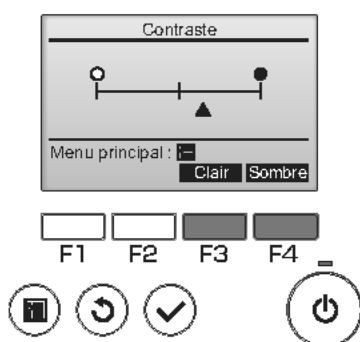

Réglez le contraste avec les touches **F3** ou **F4**, et appuyez sur la touche **Menu** ou **Retour**.

Naviguer dans les écrans

- Pour revenir au Menu général Touche **Menu**
- Pour revenir à l'écran précédent Touche **Retour**

Fonctionnement la télécommande - réglage des fonctions

Sélection du langage



Descriptions des fonctions

La langue désirée peut être choisie. Les langues disponibles sont : anglais, français, espagnol, italien, portugais, suédois et russe.

Fonctionnement des touches

1

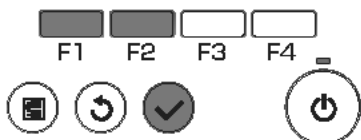
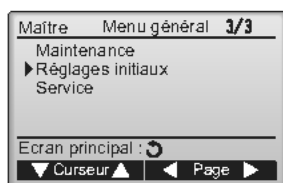

Sélectionnez "Réglages initiaux" dans le Menu général (voir page 20), et appuyez sur la touche **Choix**.

2

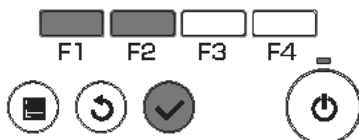
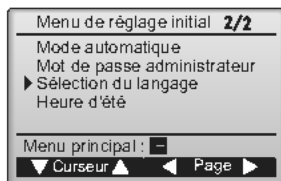

Placez le curseur sur "Sélection du langage" avec les touches **F1** ou **F2**, et appuyez sur la touche **Choix**.

3

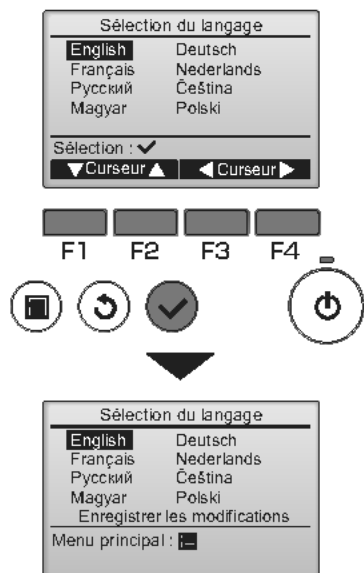

Placez le curseur sur la langue que vous désirez avec les touches **F1** à **F4**, et appuyez sur la touche **Choix** pour sauvegarder votre choix.

Lorsque l'appareil est allumé pour la première fois, l'écran de choix de la langue est affiché. Choisissez la langue désirée. Le système ne démarrera pas avant qu'une langue ne soit choisie.

Un écran s'affiche pour vous informer que les réglages a été sauvegardé.

Naviguer dans les écrans

- Pour revenir au Menu général Touche **Menu**
- Pour revenir à l'écran précédent Touche **Retour**

Fonctionnement la télécommande - réglage des fonctions

Heure d'été



Descriptions des fonctions

L'heure de début/fin de l'heure d'été peut être réglée. La fonction d'heure d'été sera activée selon les paramètres du réglage.

- Si un système donné possède un contrôleur de système, désactivez ce réglage pour conserver l'heure correcte.
- Au début et à la fin de l'heure d'été, le timer peut se déclencher deux fois ou pas du tout.
- Cette fonction n'est pas opérationnelle si l'horloge n'a pas été réglée.

Fonctionnement des touches

1

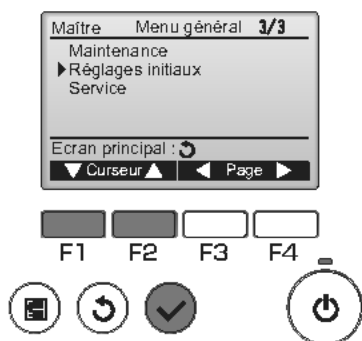

Sélectionnez "Réglages initiaux" dans le Menu général (voir page 20), et appuyez sur la touche **Choix**.

2



Placez le curseur sur "Heure d'été" avec les touches **F1** ou **F2**, et appuyez sur la touche **Choix**.

3

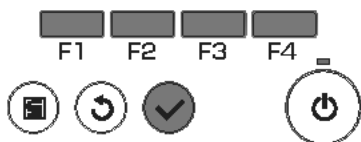
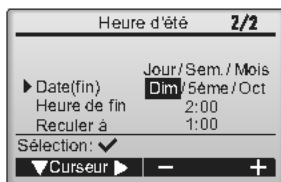
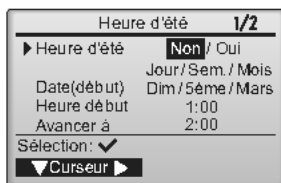

Placez le curseur sur les éléments suivants à l'aide de la touche **F1** pour effectuer les réglages.

- **Heure d'été**
Sélectionnez « Non » (désactivée) ou « Oui » (activée) à l'aide de la touche **F2**. Le réglage par défaut est « Non ».
- **Date(début)*1**
Réglez le jour de la semaine, le numéro de la semaine et le mois à l'aide de la touche **F3** ou **F4**. Le réglage par défaut est « Dim/5ème/ Mars ».
- **Heure début**
Réglez l'heure de début de l'heure d'été à l'aide de la touche **F3** ou **F4**.
- **Avancer à**
Réglez l'heure à laquelle l'horloge doit être avancée à l'aide de la touche **F3** ou **F4**.
- **Date(fin)*1 (2ème page)**
Réglez le jour de la semaine, le numéro de la semaine et le mois à l'aide de la touche **F3** ou **F4**. Le réglage par défaut est « Dim/5ème/ Oct ».
- **Heure de fin (2ème page)**
Réglez l'heure de fin de l'heure d'été à l'aide de la touche **F3** ou **F4**.
- **Reculer à (2ème page)**
Réglez l'heure à laquelle l'horloge doit être reculée à l'aide de la touche **F3** ou **F4**.

*1 Si « 5ème » est sélectionné comme numéro de semaine et qu'il n'existe pas de 5ème semaine dans le mois sélectionné de l'année, le réglage est considéré comme étant « 4ème ».

Pressez la touche **Choix** pour enregistrer les paramètres.

Un écran de confirmation s'affiche.

Naviguer dans les écrans

- Pour revenir au Menu général Touche **Menu**
- Pour revenir à l'écran précédent Touche **Retour**

Fonctionnement la télécommande - réglage des fonctions

Réglage des fonctions (CITY MULTI)



Descriptions des fonctions

Effectuez les réglages de fonction des unités intérieures à partir de la télécommande le cas échéant.

- Les réglages suivants ne doivent être effectués que pour les unités CITY MULTI et le cas échéant.
- Reportez-vous au Manuel d'Installation afin effectuer les réglages pour les unités de Mr. Slim.
- Reportez-vous au Manuel d'Installation de l'unité intérieure pour toutes informations concernant les réglages d'usine des unités intérieures, les nombres de réglage des fonctions et les valeurs de réglage.
- Lorsque vous changez les réglages de fonctions des unités intérieures, enregistrez tous les changements afin de conserver une trace des réglages.

Fonctionnement des touches

1



Sélectionnez « Service » dans le « Menu général » (voir page 20), et appuyez sur la touche **Choix**.

2

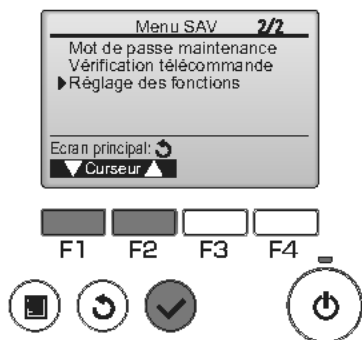

Sélectionnez « Réglage des fonctions » sur l'écran « Menu SAV », et appuyez sur la touche **Choix**.

3

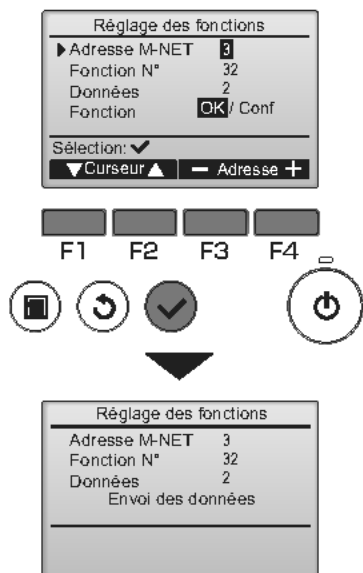

L'écran de « Réglage des fonctions » s'affiche. Appuyez sur la touche **F1** ou **F2** pour déplacer le curseur sur l'une des options suivantes : « Adresse M-NET », nombre de « réglage des fonctions » ou réglage de valeur. Ensuite, appuyez sur le bouton **F3** ou **F4** pour changer les réglages sur les réglages souhaités.

Une fois les réglages effectués, appuyez sur le bouton **Choix**.

Un écran s'affiche pour vous informer que les informations de réglages sont en cours d'envoi.

Pour vérifier les réglages actuels d'une unité précise, entrez le réglage pour son « Adresse M-NET » et son nombre de « réglage des fonctions », sélectionnez « Conf » pour la « Fonction » et appuyez sur le bouton **Choix**.

Un écran s'affiche pour vous informer que les réglages sont en train d'être recherchés. Lorsque la recherche est terminée, les réglages actuels s'affichent.

4

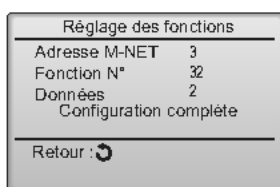

Lorsque les informations de réglages ont été envoyées, un écran s'affiche pour vous informer que l'opération est terminée.

Pour effectuer d'autres réglages, appuyez sur le bouton **RETOUR** pour revenir à l'écran montré lors de l'étape 3 ci-dessus. Réglez les nombres de fonction pour d'autres unités intérieures en suivant les mêmes étapes.

Naviguer dans les écrans

- Pour revenir à l'écran « Menu SAV » Touche **Menu**
- Pour revenir à l'écran précédent Touche **Retour**

Maintenance

Information filtre

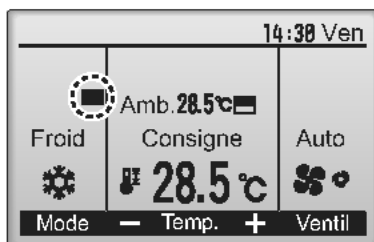

 apparaît sur l'écran principal dans un mode complet quand les filtres doivent être nettoyés.

Lavez, nettoyez ou remplacez les filtres lorsque cette icône apparaît.

Veillez vous référer au mode d'emploi de l'appareil intérieur pour plus de détails.

Fonctionnement des touches

1



Sélectionnez "Information filtre" dans le Menu général (voir page 20), et appuyez sur la touche **Choix**.

2

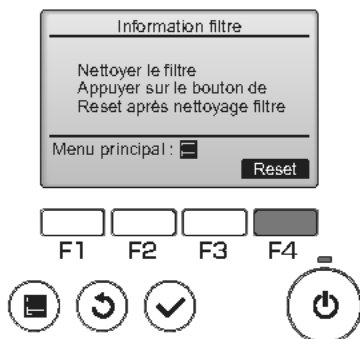

Appuyez sur la touche **F4** pour réinitialiser le témoin d'état du filtre.

Reportez-vous au mode d'emploi de l'appareil intérieur pour savoir comment nettoyer le filtre.

3

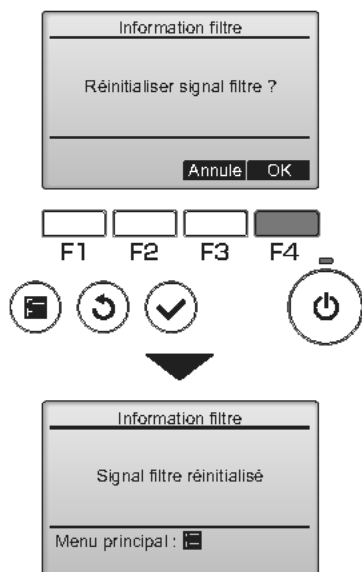



Choisissez "OK" avec la touche **F4**.

Un écran de confirmation s'affiche.

Naviguer dans les écrans

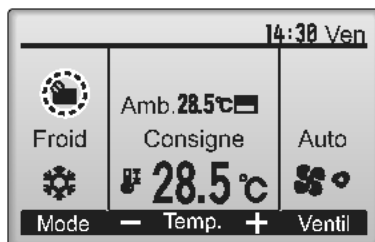
- Pour revenir au Menu général Touche **Menu**
- Pour revenir à l'écran précédent Touche **Retour**



Lorsque le  est affiché sur l'écran principal en mode complet, le système est piloté de façon centralisée et le témoin d'état du filtre ne peut pas être remis à zéro.

Si deux ou plusieurs appareils intérieurs sont connectés, la fréquence de nettoyage du filtre de chaque appareil peut être différente, en fonction du type de filtre.

L'icône  s'affiche lorsque le filtre de l'appareil principale doit être nettoyé.

Lorsque le témoin d'état du filtre est remis à zéro, le temps de fonctionnement cumulé de tous les appareils est réinitialisé.

L'icône  doit apparaître après une certaine durée de fonctionnement, en fonction de l'hypothèse que les appareils intérieurs sont installés dans un espace avec une qualité d'air ordinaire. En fonction de la qualité de l'air, le filtre peut nécessiter un nettoyage plus fréquent.

Le temps cumulé au bout duquel le filtre doit être nettoyé dépend du modèle.

Résolution des problèmes

Information défaut

Lorsqu'une erreur survient, l'écran suivant s'affiche.
Vérifiez l'état de l'erreur, arrêtez le système, et consultez votre revendeur.

Fonctionnement des touches

1

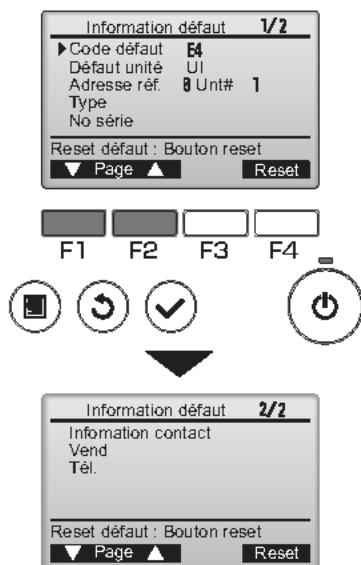

Les paramètres Code défaut, Défaut unité, l'adresse du réfrigérant, le nom de modèle de l'unité et le numéro de série s'affichent. Le nom du modèle et le numéro de série ne s'affichent que si ces informations ont été enregistrées.

Pressez **F1** ou **F2** pour aller à la page suivante.

Les informations de contact (numéro de téléphone du revendeur) s'affichent si ces informations ont été enregistrées.

2

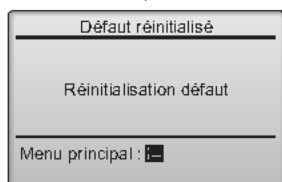
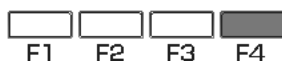
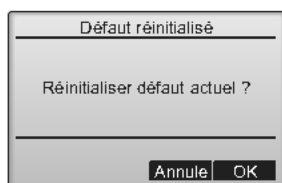
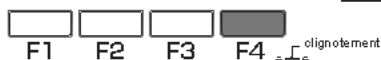
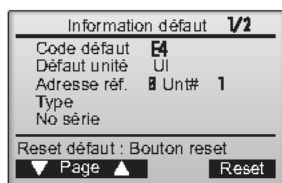

Pressez la touche **F4** ou la touche **Marche / Arrêt** pour acquiescer l'erreur.

Les erreurs ne peuvent pas être remises à zéro tant que la mise en marche ou l'arrêt sont interdits.

Choisissez "OK" avec la touche **F4**.

Naviguer dans les écrans
 • Pour revenir au Menu général Touche **Menu**

Vérification des informations sur l'erreur

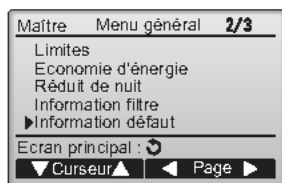

Même en l'absence d'erreurs, la page 2/2 des informations sur les erreurs (voir page 58) peut être consultée en sélectionnant "Information défaut" dans le Menu général (voir page 20).

Les erreurs ne peuvent pas être remises à zéro à partir de cet écran.

Arrêt auto en non occupation

L'écran suivant s'affichera pour le modèle du panneau du 3D i-See sensor lorsque l'unité est arrêtée à cause de la fonction Arrêt auto en non occupation de l'option option d'économie d'énergie.

Se référer au Manuel d'instruction de l'unité intérieure pour le paramètre 3D i-See sensor.

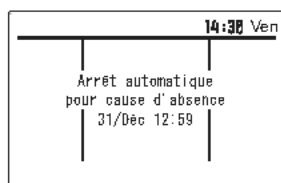

Caractéristiques

Caractéristiques de la télécommande

	Caractéristiques
Dimensions	120(L) x 120(H) x 19(P) mm (4 3/4 x 4 3/4 x 3/4 [in]) (non compris la partie qui dépasse)
Poids net	0,25 kg (9/16 lb.)
Tension d'alimentation	12 V continu (fourni par les appareils intérieurs)
Consommation	0,3 W
Conditions d'utilisation	Température 0 à 40 °C (32 à 104 °F) Humidité 30 à 90% (sans condensation)
Matériau	Panneau : PMMA Corps principal : ABS-PC
Niveau de pression sonore	Le niveau de pression sonore pondéré A est inférieur à 70 dB.

Liste des fonctions (au 1er février 2017)

○ : présent ✕ : absent

	Fonction	CITY MULTI	Mr. Slim	Mot de passe requis
Affichage du mode de fonctionnement	Marche / Arrêt	○	○	-
	Changement de mode de fonctionnement	○	○	-
	Réglage de la température de la pièce	○	○	-
	Mode « Auto » (deux points de réglage)	○	○	-
	Réglage de la vitesse du ventilateur	○	○	-
	Réglage de l'angle du déflecteur	○	○	-
	Réglage de la grille	○	○	-
	Réglage de la ventilation	○	○	-
	Fonctionnement à forte puissance	✕	○	-
	Système de descente automatique	○	○	-
	Rétro-éclairage	○	○	-
	Réglage du contraste	○	○	administrateur
	Changement de l'affichage	○	○	administrateur
	Réglage de l'heure	○	○	administrateur
	Réglage du format d'affichage de l'heure	○	○	administrateur
	Choix de la langue (8 langues)	○	○	administrateur
	Heure d'été	○	○	administrateur
Affichage de la température de la pièce	○	○	administrateur	
Affichage des erreurs	○	○	-	
Informations sur le filtre	○	○	-	
Programmation/minuterie	ON/OFF Timer	○	○	administrateur
	Arrêt Auto Timer	○	○	administrateur
	Horloge hebdomadaire	○	○	administrateur
	Réduit de nuit	○	○	administrateur
	Mode silence unité extérieure	✕	○	administrateur
Économie d'énergie	Retour auto	○	○	administrateur
	Programmation	✕	○	administrateur
Limites	Fonction de verrouillage	○	○	administrateur
	Limitation de la plage de température	○	○	administrateur
	Mot de passe (administrateur et maintenance)	○	○	administrateur maintenance
Autres	Orientation manuelle du flux d'air	○	○	-
	3D i-See sensor	○	○	-
	Essai de fonctionnement	○	○	maintenance
	Entrée des informations sur le modèle	○	○	maintenance
	Entrée des informations sur le revendeur	○	○	maintenance
	Réglage des fonctions	○	○	maintenance
	Entretien facile	✕	○	maintenance
	Vérification du volume de réfrigérant	✕	○	maintenance
Surveillance des fuites de réfrigérant	✕	○	maintenance	

* Les fonctions prises en charge varient selon le modèle de l'appareil.

Liste des fonctions compatibles / incompatibles entre elles

	Forte puissance	ON/OFF Timer	Arrêt Auto Timer	Horloge hebdomadaire	Mode silence OU	Plage de température	Fonction de verrouillage	Retour automatique	Program-mateur d'économies d'énergie	Réduit de nuit
Forte puissance		○	○	○	△ ¹	○	△ ²	○	△ ¹	○
ON/OFF Timer	○		○	× ¹	○	○	○	○	○	△ ³
Arrêt Auto Timer	○	○		○	○	○	○	○	○	△ ⁴
Horloge hebdomadaire	○	× ¹	○		○	○	○	○	○	△ ⁵
Mode silence OU	△ ¹	○	○	○		○	○	○	○	○
Plage de température	○	○	○	○	○		○	× ²	○	△ ⁶
Fonction de verrouillage	△ ²	○	○	○	○	○		○	○	○
Retour automatique	○	○	○	○	○	× ²	○		○	△ ⁷
Program-mateur d'économies d'énergie	△ ¹	○	○	○	○	△	△	○		○
Réduit de nuit	○	△ ³	△ ⁴	△ ⁵	○	△ ⁶	○	△ ⁷	○	

○ : compatibles

× : incompatibles

△ : Restreintes

△¹ : Cette fonction est activée après la fin du fonctionnement à forte puissance, car celui-ci a la plus grande priorité.

△² : Cette fonction ne peut pas fonctionner si certaines fonctions sont verrouillées.

△³ : Le Réduit de nuit, ne peut pas être utilisé lorsque la ON/OFF Timer est active.

△⁴ : La fonction de Arrêt Auto Timer ne peut pas être utilisé pour le Réduit de nuit.

△⁵ : Le Réduit de nuit, ne peut pas être utilisé lorsque le Horloge hebdomadaire est en service.

△⁶ : Le réglage de la plage de température ne peut pas être utilisé pour le Réduit de nuit.

△⁷ : La fonction de retour automatique ne peut pas être utilisée pour le Réduit de nuit.

×¹ : Le Horloge hebdomadaire n'est pas actif la ON/OFF Timer a la plus grande priorité.

×² : La fonction de retour automatique ne peut pas être utilisée parce que le réglage de la plage de température a la plus grande priorité.



CITY MULTI Controlesysteem
en Mitsubishi Mr.Slim Airconditioners

MA Afstandsbediening PAR-33MAAG

Bedieningshandleiding

Nederlands



Lees, voordat u het product in gebruik neemt, de instructies in deze handleiding aandachtig door zodat u het product op juiste wijze kunt gebruiken.

Bewaar deze handleiding zodat u deze later ook nog kunt raadplegen.

Het is belangrijk dat deze CD-ROM en de Installatiehandleiding worden doorgegeven aan eventuele toekomstige gebruikers.

De afstandsbediening mag alleen door gekwalificeerd personeel worden geïnstalleerd, zodat zeker is dat de afstandsbediening veilig en goed werkt.

Kenmerk 1

Groot, gemakkelijk afleesbaar display



Full-dot LCD-display met grote tekens die de display gemakkelijk afleesbaar maken

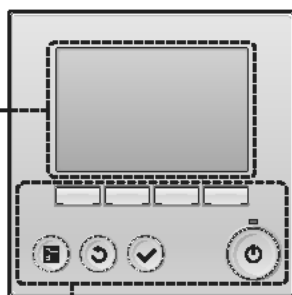

Kenmerk 2

Eenvoudige plaatsing van toetsen

Kenmerk 3

Grote, gemakkelijk te bedienen toetsen

De plaatsing van de toetsen wordt bepaald door het gebruik zodat intuïtieve navigatie mogelijk is.

Toetsen die u vaak gebruikt, zijn groter dan andere toetsen, zodat u zich niet kunt vergissen.

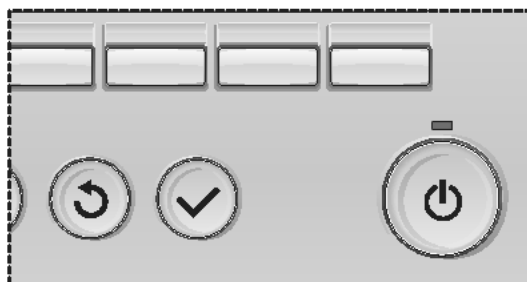



Inhoud

Voorzorgsmaatregelen	4
Naam en functie van de onderdelen van de controller ...	6
Controller-interface	6
Display	8
Lezen voordat u de controller gebruik neemt....	10
Menustructuur	10
Uitleg over pictogrammen	11
Basis bedieningshandelingen	12
Aan/uit	12
Bedieningsstand, instellingen van temperatuur en ventilatorsnelheid ...	14
Navigeren door het menu	18
Hoofdmenulijst	18
Beperking voor de hulpafstandsbediening	19
Navigeren door het Hoofdmenu	20
Bediening van de controller-Functie-instellingen ...	22
Uitblaas•Lamel•Vent. (Lossnay)	22
Hoog vermogen	24
Klok	25
Timer (Aan/uit-timer)	26
Timer (Auto-uit-timer)	28
Weekklok	30
OU stille stand	32
Beperking	34
Energiebesparing	38
Nachtverlaging	43
Handmatige hoek waaier	45
Hoofddisplay	48
Contrast	49
Taalkeuze	50
Zomertijd	52
Functie-instelling (CITY MULTI)	54
Onderhoud	56
Informatie over filter	56
Oplossen van problemen	58
Informatie over fout	58
Auto-UIT bij afwezigheid	60
Specificaties	61
Controller-specificaties	61
Functielijst (stand 1 februari 2017)	62
Lijst van functies die in combinatie/niet in combinatie kunnen worden gebruikt	63

Voorzorgsmaatregelen

- Lees de volgende veiligheidsmaatregelen aandachtig door voordat u de unit in gebruik neemt.
- Houd u nauwgezet aan deze voorzorgsmaatregelen zodat uw veiligheid gewaarborgd is.

 WAARSCHUWING	Wijst op een risico van een ongeval met dodelijke afloop of ernstig letsel.
 LET OP	Wijst op een risico van ernstig letsel of structurele schade bestaat.

- Geef deze handleiding na lezing aan de eindgebruiker zodat de handleiding ook later nog kan worden geraadpleegd.
- Bewaar deze handleiding zodat u deze, indien nodig, later ook nog kunt raadplegen. Deze handleiding moet overhandigd worden aan degene die de controller repareert of verplaatst. Het is belangrijk dat u de handleiding doorgeeft aan toekomstige gebruikers.

Algemene voorzorgsmaatregelen

WAARSCHUWING

Installeer de unit niet op een plek waar grote hoeveelheden olie, stoom, organische oplosmiddelen of corrosieve gassen, zoals zwavelhoudend gas, voorkomen of waar regelmatig zure of alkalische oplossingen of sprays worden gebruikt. Deze stoffen kunnen de prestaties van de unit in gevaar brengen of kunnen bepaalde onderdelen van de unit doen roesten, wat kan leiden tot elektrische schokken, storingen, rookvorming of brand.

Verklein het risico van kortsluiting, het weglekken van stroom, elektrische schok, storingen, rookvorming of brand, reinig de controller niet met water of een andere vloeistof.

Verklein het risico van elektrische schokken, storingen, rookvorming of brand, bedien de schakelaars/toetsen of andere elektrische onderdelen nooit en raak deze ook nooit aan met natte handen.

Wanneer u de unit desinfecteert met alcohol, zorg dan voor goede ventilatie van het vertrek. De dampen van alcohol rond de unit kunnen een brand of explosie doen ontstaan wanneer de unit wordt ingeschakeld.

Beperk het risico op letsel of elektrische schok, stop de werking van de controller en dek deze af voordat in de buurt van de controller met een chemische werkt.

Beperk het risico op letsel of elektrische schok, stop de werking en schakel de stroomtoevoer uit voordat u de controller reinigt, naziet of inspecteert.

Stop de werking, als u iets ongewoons opmerkt (bijv. een brandlucht), schakel the unit uit en vraag advies aan uw leverancier. Wanneer u het product toch blijft gebruiken, kan dat leiden tot een elektrische schok, storingen of brand.

Installeer alle afdek materiaal op juiste wijze zodat er geen vocht en stof in de controller kan doordringen. Wanneer er zich stof en water in de unit verzameld, kan dat een elektrische schok, rookvorming of brand tot gevolg hebben.

LET OP

Beperk het risico van brand of explosie, plaats geen brandbare materialen rond de controller en gebruik geen brandbare sprays in de buurt van de controller.

Beperk het risico op schade aan de bediening, spuit geen insectenbestrijdingsmiddel of een andere brandbare spray direct op de controller spuiten.

Verklein het risico van milieuverontreiniging, vraag voor de juiste afvalverwerking van de afstandsbediening advies aan een officiële instantie.

Beperk het risico van een elektrische schok of storingen, raak het aanraakpaneel, de schakelaars en de toetsen niet aan met een puntig of scherp voorwerp.

Beperk het risico op letsel en een elektrische schok, raak niet de scherpe randen van bepaalde onderdelen aan.

Voorkom letsel door brekend glas, oefen geen overmatige kracht uit op glazen onderdelen.

Beperk het risico van letsel, draag beschermende uitrusting tijdens werkzaamheden aan de controller.

Voorzorgsmaatregelen voor het verplaatsen of repareren van de controller

WAARSCHUWING

De controller mag alleen worden gerepareerd of verplaatst door gekwalificeerd personeel. Haal de controller niet uit elkaar en breng er geen wijzigingen in aan.

Onjuiste installatie of reparatie kan letsel, een elektrische schok of brand tot gevolg hebben.

LET OP

Beperk het risico op kortsluiting, een elektrische schok, brand of storingen, raak de printplaat niet aan met gereedschap of met uw handen en zorg ervoor dat er zich geen stof op de printplaat kan verzamelen.

Aanvullende voorzorgsmaatregelen

Voor: beschadiging van de controller, gebruik het juiste gereedschap voor het installeren, inspecteren en repareren van de controller.

Deze controller is ontworpen voor exclusief gebruik met het Building Management System van Mitsubishi Electric. Het gebruik van deze controller voor andere systemen of andere doeleinden kan leiden tot storingen.

Dit toestel is niet bedoeld voor gebruik door personen (inclusief kinderen) met verminderde lichamelijke, sensorische of geestelijke vermogens of onvoldoende ervaring en kennis, tenzij zij afdoende gecontroleerd worden of geïnformeerd zijn over het gebruik van het toestel door degene die voor hun veiligheid verantwoordelijk is.

Kinderen moeten in het oog worden gehouden om te voorkomen dat ze met het toestel zouden spelen.

Voorkom verkleuringen, gebruik geen wasbenzine, thinner of een doek met een chemisch middel voor het schoonmaken van de controller. Maak de controller schoon door deze schoon te vegen met een zachte doek met water en een mild reinigingsmiddel, daarna schoon te vegen met een vochtige doek en droog te maken met een droge doek.

Voorkom beschadiging van de controller, bescherm deze tegen statische elektriciteit.

Dit toestel is bedoeld voor gebruik door experts of opgeleide gebruikers in winkels, in de lichte industrie, op boerderijen of voor commercieel gebruik door amateurs.

Als de voedingskabel beschadigd is, moet deze worden vervangen door de producent, diens onderhoudsinstallateur of een gelijkwaardig gekwalificeerde technicus om gevaar en problemen te voorkomen.

Naam en functie van de onderdelen van de controller

Controller-interface

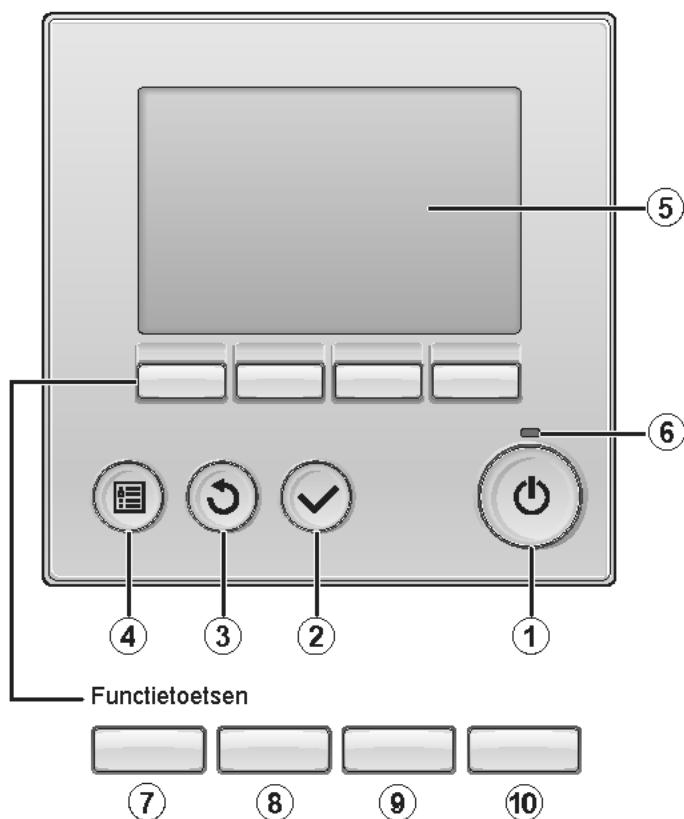

① **AAN/UIT**-toets

Drukken als u de binnenunit in- of uit wilt schakelen (AAN/UIT).

② **SELECTEREN**-toets

Druk als u de instelling wilt opslaan.

③ **TERUG**-toets

Druk als u naar het vorige scherm wilt terugkeren.

④ **MENU**-toets

Pagina 20

Druk als u het Hoofdmenu op het scherm wilt brengen.

⑤ **LCD met achtergrondverlichting**

De bedieningsinstellingen zullen verschijnen.

Wanneer de achtergrondverlichting uit is, kunt u deze inschakelen door op een willekeurige toets te drukken en de verlichting zal, afhankelijk van het scherm, een bepaalde tijd blijven branden.

Wanneer de achtergrondverlichting uit is, kunt u deze inschakelen door een willekeurige toets in te drukken, maar dan wordt de functie van die toets niet uitgevoerd. (met uitzondering van de **AAN/UIT**-toets)

⑥ **ON/OFF-lampje**

Dit lampje brandt groen zolang de unit werkt. Het knippert wanneer de afstandsbediening opstart of wanneer er iets niet in orde is.

De functie van de functietoetsen is afhankelijk van het scherm. In de gids voor de functie van toetsen die onderaan het LCD-scherm wordt weergegeven, ziet u welke functie de toetsen hebben in een bepaald scherm. **Wanneer het systeem centraal wordt geregeld, wordt de gids voor de functie van toetsen die hoort bij de vergrendelde toets, niet weergegeven.**

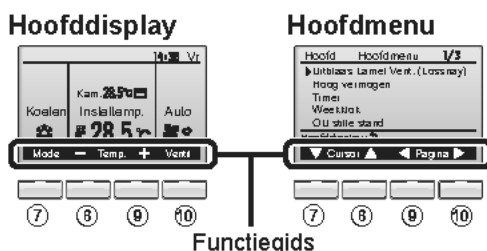

⑦ **Functietoets F1**

Hoofddisplay: Druk als u de werking wilt wijzigen stand.
Hoofdmenu: Druk als u de cursor omlaag wilt verplaatsen.

⑧ **Functietoets F2**

Hoofddisplay: Druk als u de temperatuur wilt verlagen.
Hoofdmenu: Druk als u de cursor omhoog wilt verplaatsen.

⑨ **Functietoets F3**

Hoofddisplay: Druk als u de temperatuur wilt verhogen.
Hoofdmenu: Druk als u terug wilt gaan naar de vorige pagina.

⑩ **Functietoets F4**

Hoofddisplay: Druk als u de ventilatorsnelheid wilt wijzigen.
Hoofdmenu: Druk als u naar de volgende pagina wilt gaan.

Naam en functie van de onderdelen van de controller

Display

Het Hoofddisplay kan worden weergegeven in twee verschillende standen: "Volledig" en "Basis".

De instelling af/fabriek is "Volledig". U kunt overschakelen naar de stand "Basis" door de instelling te wijzigen in het Hoofddisplay. (Raadpleeg pagina 48.)

Volledig stand

* Alle pictogrammen worden weergegeven ter verklaring.

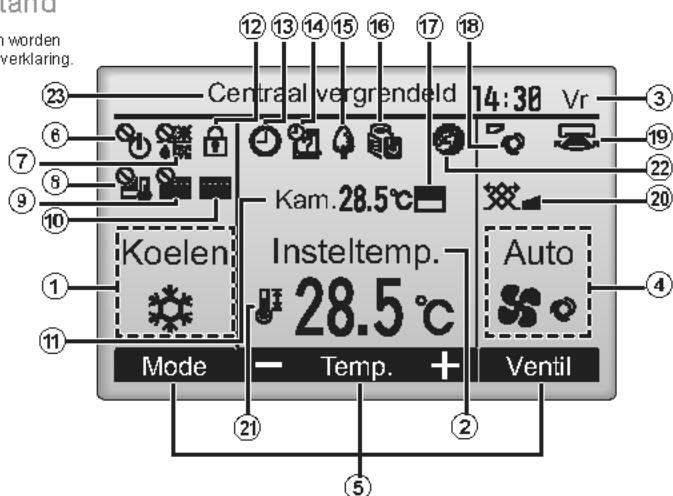

Basis stand

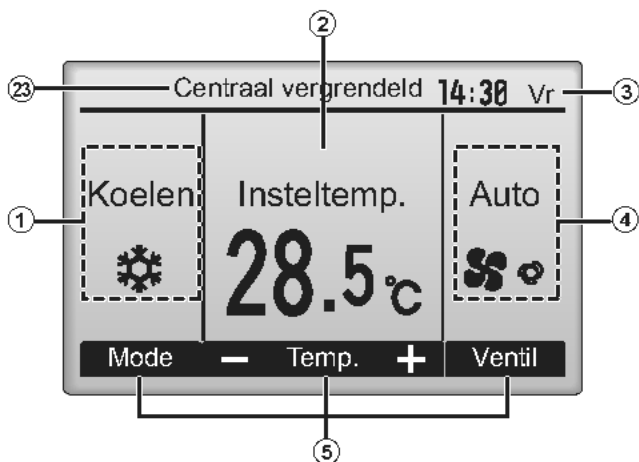

① Bedieningsstand **Pagina 14**

De bedieningsstand van de binneneenheid verschijnt hier.

② Vooraf ingestelde temperatuur **Pagina 15**

De vooraf ingestelde temperatuur verschijnt hier.

③ Klok (Zie de Installatiehandleiding.)

De actuele tijd verschijnt hier.

④ Ventilatorsnelheid **Pagina 16**

De instelling van de ventilatorsnelheid verschijnt hier.

⑤ Toetsenfunctieguids

Functies van de bijbehorende toetsen verschijnen hier.



Verschijnt wanneer de units centraal in- en uitgeschakeld worden (AAN/UIT).



Verschijnt wanneer de bedieningsstand centraal wordt geregeld.



Verschijnt wanneer de vooraf ingestelde temperatuur centraal wordt geregeld.



Verschijnt wanneer de filter-resetfunctie centraal wordt geregeld.



Pagina 56

Duidt aan wanneer er onderhoud aan het filter nodig is.

⑪ Kamertemperatuur (Zie de Installatiehandleiding.)

De actuele kamertemperatuur verschijnt hier.



Pagina 36

Verschijnt wanneer de toetsen zijn vergrendeld.

De meeste instellingen (met uitzondering van AAN/UIT, stand, ventilatorsnelheid, temperatuur) kunnen worden uitgevoerd vanaf het Hoofdmenu. (Raadpleeg pagina 20.)

⑬ **Pagina 26, 28, 43**

Verschijnt wanneer de "Aan/uit-timer" (Pagina 26), "Nachtverlaging" (Pagina 43), of functie "Auto-uit-timer" (Pagina 28) is ingeschakeld.



verschijnt wanneer de timer uitgeschakeld is door het gecentraliseerde controlesysteem.



Pagina 30

Verschijnt wanneer de Weekklok is ingeschakeld.



Pagina 41

Verschijnt wanneer de units werken in de energiezuinige stand. (Zal niet verschijnen op bepaalde modellen van binneneenheids)



Pagina 32

Verschijnt zolang de buitenunits werken in de stille stand.



Verschijnt wanneer de ingebouwde thermistor op de afstandsbediening is ingeschakeld voor het bewaken van de kamertemperatuur (⑪).



verschijnt wanneer thermistor op de binneneenheid is ingeschakeld voor het bewaken van de kamertemperatuur



Pagina 22

Duidt de waaierinstelling aan.



Pagina 23

Duidt de lamel-instelling aan.



Pagina 23

Duidt de ventilatie-instelling aan.



Pagina 34

Verschijnt wanneer het bereik van de vooraf ingestelde temperatuur wordt beperkt.



Verschijnt als een energiebesparende operatie wordt uitgevoerd met behulp van een functie "3D i-See sensor".

⑳ **Centraal vergrendeld**

Verschijnt gedurende enige tijd wanneer een centraal vergrendeld item bediend wordt.

Lezen voordat u de controller gebruik neemt

Menustructuur

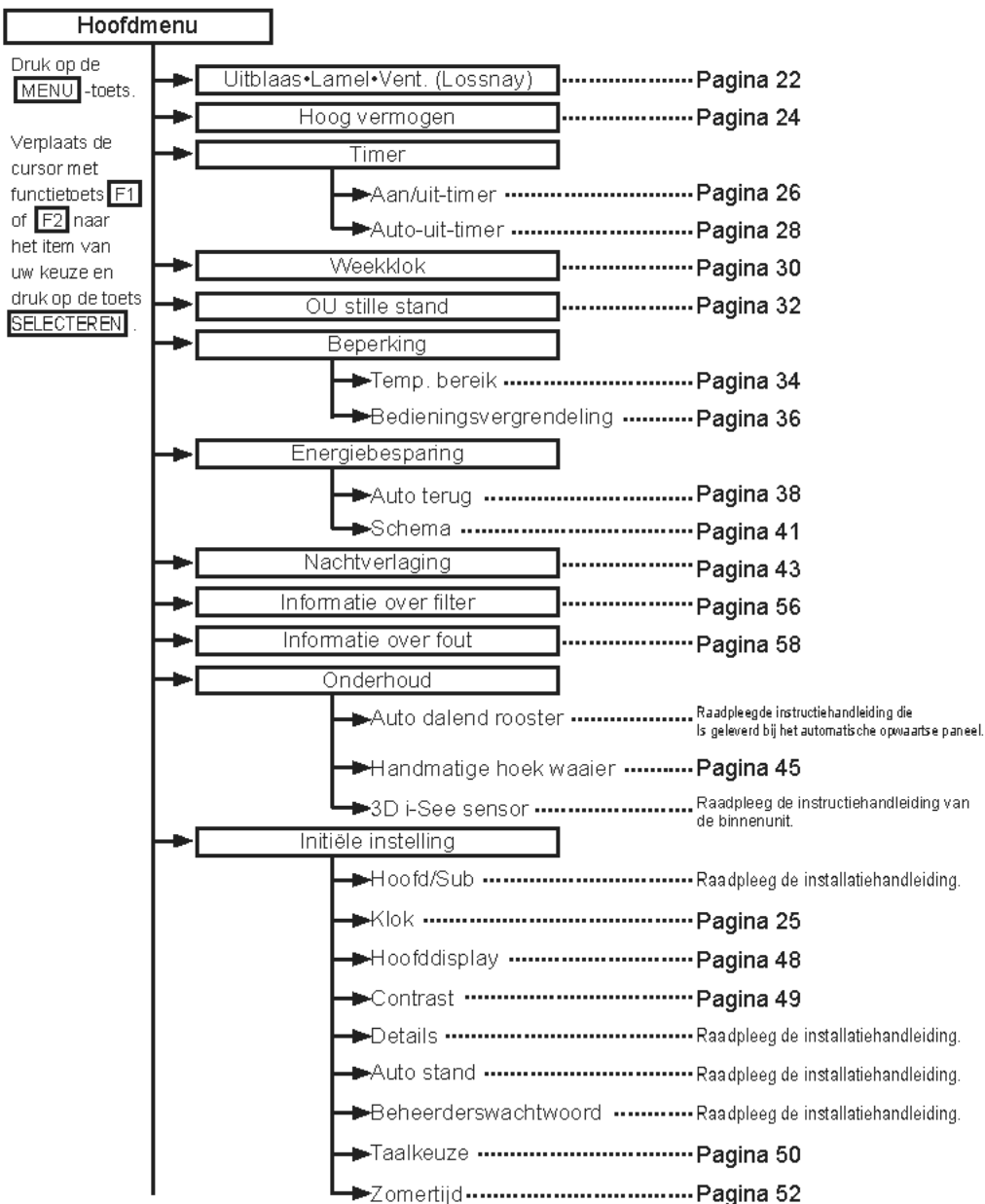







Service	
→ Proefdraaien	Raadpleeg de installatiehandleiding van de binnenunit.
→ Onderhoudsinfo invoeren	Raadpleeg de installatiehandleiding van de binnenunit.
→ Functie-instelling (Mr. Slim)	Raadpleeg de installatiehandleiding.
→ Functie-instelling (CITY MULTI)	Raadpleeg pagina 54.
→ Lossnay (alleen CITY MULTI)	Raadpleeg de installatiehandleiding.
→ Controle	Raadpleeg de installatiehandleiding van de binnenunit.
→ Zelfcontrole	Raadpleeg de installatiehandleiding.
→ Onderhoudswachtwoord.....	Raadpleeg de installatiehandleiding.
→ Controle afstandsbediening	Raadpleeg de installatiehandleiding.

Niet alle functies zijn beschikbaar op alle modellen van de binnenunits.

Uitleg over pictogrammen

Bediening van controller

In de onderstaande tabel vindt u een overzicht van de vierkante pictogrammen die in deze handleiding worden gebruikt.

	<p>Er kunnen alleen instellingen worden gewijzigd als het beheerders- of onderhoud gebruikerswachtwoord is ingevoerd in het wachtwoordinvoerscherm. Er zijn geen instellingen die buiten dit proces om kunnen worden ingevoerd.</p> <div data-bbox="197 1008 451 1240">  </div> <p>F1: Druk als u de cursor naar links wilt verplaatsen. F2: Druk als u de cursor naar rechts wilt verplaatsen. F3: Druk als u de waarde met 1 wilt doen afnemen. F4: Druk als u de waarde met 1 wilt doen toenemen.</p> <p>*Er kunnen alleen veranderingen worden aangebracht als het juiste wachtwoord is ingevoerd.</p>	 <p>Duidt instellingen aan die alleen vanaf de hoofd-afstandsbediening kunnen worden benaderd.</p>
	<p>Duidt instellingen aan die alleen kunnen worden gewijzigd als de units ingeschakeld zijn.</p>	 <p>Duidt instellingen aan die alleen kunnen worden gewijzigd als de units niet ingeschakeld zijn.</p>
	<p>Duidt instellingen aan die alleen kunnen gewijzigd als de Unix zijn ingeschakeld in de stand Koelen, Warmen of Auto.</p>	 <p>Duidt functies aan die niet beschikbaar zijn wanneer de toetsen zijn vergrendeld of het systeem centraal wordt geregeld.</p>

Basis bedieningshandelingen

Aan/uit



Bediening van toetsen

AAN



Druk op de **AAN/UIT**-toets.
Het AAN/UIT-lampje gaat groen branden en het systeem wordt ingeschakeld.

UIT

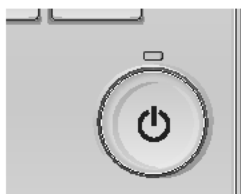

Druk weer op de **AAN/UIT**-toets.
Het AAN/UIT-lampje gaat uit en het systeem stopt.

Geheugen bedieningsstatus

	Instelling afstandsbediening
Bedieningsstand	Bedieningsstand voordat de apparatuur werd uitgeschakeld
Vooraf ingestelde temperatuur	Vooraf ingestelde temperatuur voordat de apparatuur werd uitgeschakeld
Ventilatorsnelheid	Ventilatorsnelheid voordat de apparatuur werd uitgeschakeld

Instelbaar bereik vooraf ingestelde temperatuur

Bedieningsstand	Bereik vooraf ingestelde temperatuur
Koelen/Drogen	19 ~ 30 °C (67 ~ 87 °F)
Warmen	17 ~ 28 °C (63 ~ 83 °F)
Auto (Enkelvoudig instelpunt)	19 ~ 28 °C (67 ~ 83 °F)
Auto (Tweevoudige instelpunten)	[Koelen] Het bereik voor de vooraf ingestelde temperatuur voor de "Koelen" modus [Warmen] Het bereik voor de vooraf ingestelde temperatuur voor "Warmen" modus
Ventilator/Ventilatie	Niet instelbaar

Het bereik vooraf ingestelde temperatuur varieert afhankelijk van het model van de binnenunits.

Basis bedieningshandelingen

Bedieningsstand, instellingen van temperatuur en ventilatorsnelheid



Bediening van toetsen

Bedieningsstand

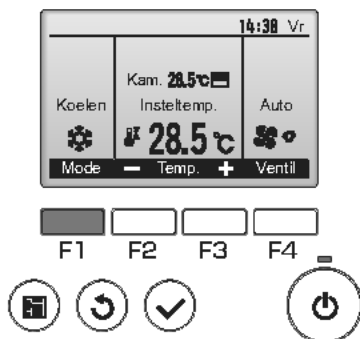

Druk op functietoets **F1** en doorloop de bedieningsstanden in de volgorde "Koelen, Drogen, Ventil, Auto en Warmen". Selecteer de bedieningsstand van uw keuze.

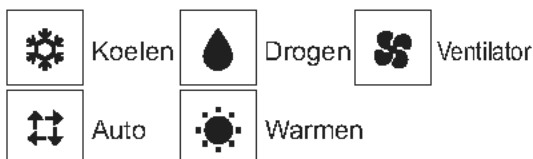

•Bedieningsstanden die niet beschikbaar zijn voor de modellen van de aangesloten binnunits, verschijnen in de display.

Wat betekent het als het standpictogram knippert

Het standpictogram knippert wanneer andere binnunits in het zelfde koelsysteem (aangesloten op dezelfde buitenunit) al werken in een andere stand. In dat geval, kan de rest van de units in dezelfde groep alleen in dezelfde stand werken.

<modus Auto (tweevoudig instelpunt)>

Als de werkingsmodus is ingesteld op de modus Auto (tweevoudig instelpunt), kunnen twee vooraf ingestelde temperaturen (één elk voor koeling en verwarming) worden ingesteld. Afhankelijk van de kamertemperatuur, zal de binnunit automatisch werken in ofwel de modus "Koelen" of "Warmen" en de kamertemperatuur binnen het vooraf ingestelde bereik houden.

De onderstaande grafiek toont het werkingspatroon van binnunit gebruikt in de modus "Auto" (tweevoudig instelpunt).

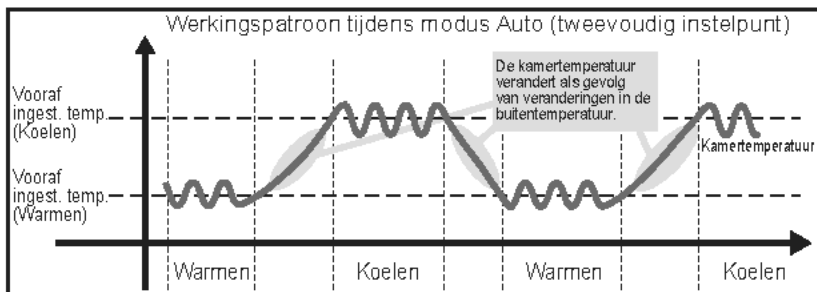

Vooraf ingestelde temperatuur

<Koelen, Drogen, Warmen, en Auto (enkelvoudig instelpunt)>

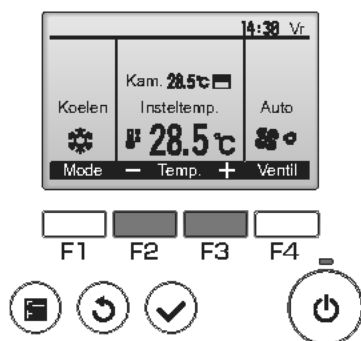

Druk op functietoets **F2** om de vooraf ingestelde temperatuur te verlagen en druk op functietoets **F3** als u deze wilt verhogen.

- In de tabel op pagina 13 vindt u het bereik van de instelbare temperatuur voor de verschillende bedieningsstanden.
- Het bereik van de vooraf ingestelde temperatuur kan niet worden ingesteld voor de bediening van Ventilator/Ventilatie.
- Vooraf ingestelde temperatuur wordt ofwel weergegeven in graden Celsius in 0,5- of 1-graadverhogingen, of in Fahrenheit, afhankelijk van het model van de binnenuit en de weergavestand op de afstandsbediening.

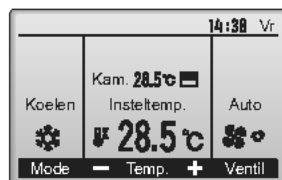

Voorbeeld display
(Celsius in 0,5-graadverhogingen)

<modus Auto (tweevoudig instelpunt)>

1

Vooraf ingestelde temperatuur voor het koelen

Vooraf ingestelde temperatuur voor het verwarmen

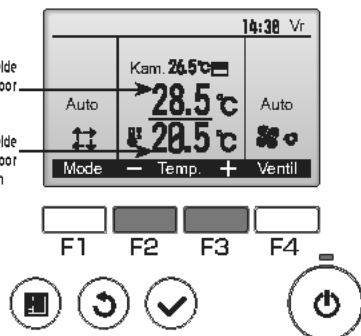

De huidige vooraf ingestelde temperaturen zullen verschijnen. Druk op de **F2** of **F3**-knop om het Instellingscherm te tonen.

Basis bedieningshandelingen

2

Vooraf ingestelde temperatuur voor het koelen
 Vooraf ingestelde temperatuur voor het verwarmen

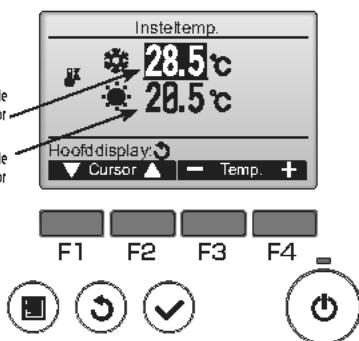

Druk op knop **F1** of **F2** om de cursor te verplaatsen naar de gewenste temperatuurinstelling (koelen of verwarmen).

Druk op knop **F3** om de geselecteerde temperatuur te verlagen, en **F4** om te verhogen.

- In de tabel op pagina 13 vindt u het bereik van de instelbare temperatuur voor de verschillende werkingsmodi.
- De vooraf ingestelde temperatuurinstellingen voor koelen en warmen in de Auto (tweevoudig instelpunt) modus worden ook gebruikt door de "Koelen"/"Drogen" en "Warmen" modi.
- De vooraf ingestelde temperaturen voor koelen en verwarmen in de modus Auto (tweevoudig instelpunt) moeten voldoen aan onderstaande condities:
 - Vooraf ingestelde koeltemperatuur is hoger dan vooraf ingestelde verwarmingstemperatuur
 - Aan het minimale vereiste temperatuurverschil tussen de vooraf ingestelde temperaturen voor koeling en verwarming (afhankelijk van de modellen van de aangesloten binneneenheden) wordt voldaan.
- Als vooraf ingestelde temperaturen ingesteld zijn op een manier dat niet voldaan wordt aan de vereiste voor minimum temperatuurverschil, zullen beide vooraf ingestelde temperaturen automatisch veranderd worden binnen het toegelaten bereik voor de instellingen.

Navigeren door de schermen

- Terug naar het Hoofddisplay **TERUG**-toets

Ventilatorsnelheid

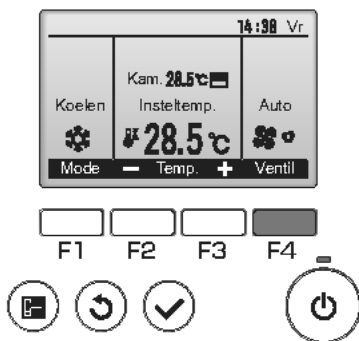

Druk op de functietoets **F4** en u doorloopt de ventilatorsnelheden in de volgende volgorde.



- Welke ventilatorsnelheden beschikbaar zijn is afhankelijk van het model van de aangesloten binneneenheden.



Navigeren door het menu

Hoofdmenulijst

Instellingen en display-items		Gegevens van instellingen	Referentiepagina
Uitblaas•Lamel•Vent. (Lossnay)		<p>Hiermee stelt u de hoek van de waaijer in.</p> <ul style="list-style-type: none"> •Maak uit vijf verschillende instellingen een keuze voor een instelling van de waaijer. <p>Hiermee schakelt u de lamel AAN/UIT.</p> <ul style="list-style-type: none"> •Maak een keuze uit "Aan" en "Uit". <p>Hiermee stelt u de hoeveelheid ventilatie in.</p> <ul style="list-style-type: none"> •Maak een keuze uit "Uit", "Laag", en "Hoog". 	22
Hoog vermogen		<p>Hiermee bereikt u snel een comfortabele kamertemperatuur.</p> <ul style="list-style-type: none"> •Units kunnen gedurende maximaal 30 minuten werken in de stand Hoog vermogen. 	24
Timer	Aan/uit-timer	<p>Hiermee stelt u de tijden in voor in- en uitschakelen (On/Off).</p> <ul style="list-style-type: none"> •U kunt de tijd instellen in stappen van 5 minuten. * De klok moet zijn ingesteld. 	26
	Auto-uit-timer	<p>Hiermee stelt u de Auto-Off-tijd in.</p> <ul style="list-style-type: none"> •U kunt de tijd instellen op een waarde van 30 tot 240 minuten in stappen van 10 minuten. 	28
Weekklok		<p>Hiermee stelt u de tijden voor in- en uitschakelen per week in (On/Off).</p> <ul style="list-style-type: none"> •Per dag kunnen maximaal acht patronen voor de bediening worden ingesteld. * De klok moet zijn ingesteld. * Geldt niet wanneer de Aan/uit-timer is ingeschakeld. * 1°C verhogingen 	30
OU stille stand		<p>Hiermee kunt u de perioden instellen waarin de stille werking van buitenunits voorrang heeft boven temperatuurregeling. U kunt de Starten/Stoppen-tijden voor elke dag van de week instellen.</p> <ul style="list-style-type: none"> •Maak een keuze voor het niveau van de stille stand uit "Normaal," "Midden" en "Rustig" * De klok moet zijn ingesteld. 	32
Beperking	Temp. bereik	<p>Hiermee kunt u het bereik van de vooraf ingestelde temperatuur beperken.</p> <ul style="list-style-type: none"> •Er kunnen verschillende temperatuurbereiken worden ingesteld voor verschillende bedieningsstanden. * 1°C verhogingen 	34
	Bedieningsvergrendeling	<p>Hiermee kunt u geselecteerde functies vergrendelen.</p> <ul style="list-style-type: none"> •De geblokkeerde functies kunnen niet worden bediend. 	36
Energiebesparing	Auto terug	<p>Hiermee kunt u de units op de vooraf ingestelde temperatuur laten werken nadat zij gedurende een bepaalde tijd in de energiezuinige stand hebben gewerkt.</p> <ul style="list-style-type: none"> •U kunt de tijd instellen op een waarde van 30 tot 120 minuten in stappen van 10 minuten. * Deze functie is niet bruikbaar wanneer de bereiken van de vooraf ingestelde temperatuur beperkt zijn. * 1°C verhogingen 	38
	Schema	<p>Hiermee kunt u voor elke dag van de week de Starten/ Stoppen-tijden instellen voor de bediening van de units in de energiezuinige stand en kunt u de mate van energiebesparing instellen.</p> <ul style="list-style-type: none"> •U kunt per dag maximaal vier bedieningspatronen voor energiebesparing instellen. •U kunt de tijd instellen in stappen van 5 minuten. •De mate van energiebesparing kunt u instellen op een waarde van 0% en 50 tot 90% in stappen van 10%. * De klok moet zijn ingesteld. 	41

Instellingen en display-items		Gegevens van instellingen	Referentie-pagina
Nachtverlaging		Hiermee voert u instellingen voor Nachtverlaging uit •Selecteer "Ja" als u de instelling wilt inschakelen en "Nee" als u de instelling wilt uitschakelen. Het temperatuurbereik en de start/stop-tijden kunnen worden ingesteld. * De klok moet zijn ingesteld. * 1°C verhogingen	43
Informatie over filter		Hiermee kunt u de filterstatus controleren •Het filterteken kan worden gereset.	56
Informatie over fout		Hiermee kunt u de Informatie over fout controleren wanneer er zich fout voordoet •Foutcode, oorsprong van de fout, koeladres, model van de unit, fabricagenummer, contactinformatie (telefoonnummer van de dealer) kunnen worden weergegeven. * Het model van de unit, fabricagenummer en de contactinformatie kunnen alleen worden weergegeven als zij van tevoren zijn geregistreerd.	58
Onderhoud	Handmatige hoek waaier	Hiermee kunt u de waaierhoek voor elk van de waaiers instellen op een vaste positie.	45
Initiële instelling	Klok	Hiermee stelt u de actuele tijd in.	25
	Hoofddisplay	Hiermee schakelt u over tussen de standen "Volledig" en "Basis" voor het Hoofddisplay. •De standaardinstelling is "Volledig".	48
	Contrast	Hiermee kunt u het schermcontrast aanpassen.	49
	Taalkeuze	Hiermee kunt u de taal van uw keuze selecteren.	50
	Zomertijd	Stelt de zomertijd in.	52
Service	Functie-instelling (CITY MULTI)	Gebruik om instellingen te maken voor de functie van de binneneenheid.	54

Beperking voor de hulpafstandsbediening



De volgende instellingen kunnen niet worden uitgevoerd met de hulpafstandsbediening. Voer deze instellingen uit met de hoofdafstandsbediening. "Hoofd" wordt weergegeven in de titel van het Hoofdmenu op de hoofdafstandsbediening.

- Timer
(Aan/uit-timer, Auto-uit-timer)
- Wekklok
- OU stille stand
- Energiebesparing (Auto terug, Schema)
- Nachtverlaging
- Onderhoud (Handmatige hoek waaier)

Navigeren door het menu

Navigeren door het Hoofdmenu

Bediening van toetsen

Naar het Hoofdmenu gaan



Druk op de **MENU**-toets.

Het Hoofdmenu verschijnt.

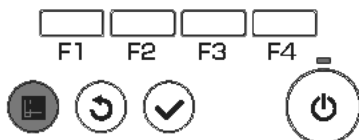

Itemselectie



Druk op **F1** als u de cursor omlaag wilt verplaatsen.

Druk op **F2** als u de cursor omhoog wilt verplaatsen.

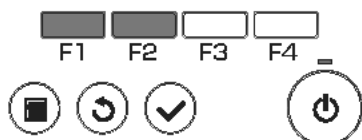

Navigeren door de pagina's



Druk op **F3** als u terug wilt gaan naar het vorige scherm.

Druk op **F4** als u naar de volgende pagina wilt gaan.

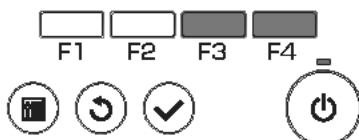

De instellingen opslaan

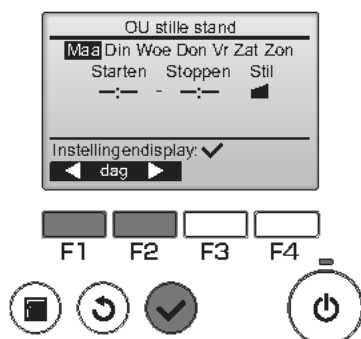

Selecteer het item van uw keuze en druk op de toets **SELECTEREN**.

Het scherm voor het instellen van het geselecteerde item verschijnt.

Het scherm van het Hoofdmenu verlaten

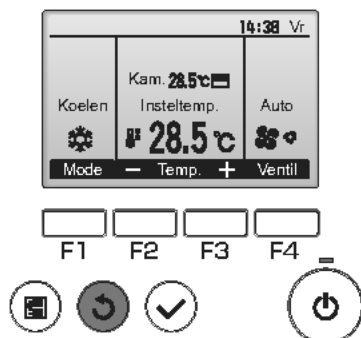

Druk op de **TERUG**-toets als u het Hoofdmenu wilt verlaten en wilt terugkeren naar het Hoofddisplay.

Als er 10 minuten lang geen toetsen worden aangeraakt, keert het scherm automatisch terug naar het Hoofddisplay. Alle instellingen die niet zijn opgeslagen, gaan verloren.

Weergave van functies die niet worden ondersteund

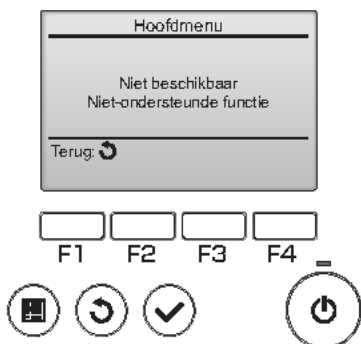

De melding links verschijnt als de gebruiker een functie selecteert die niet wordt ondersteund door het model van de bijbehorende binneneenheid.

Bediening van de controller-Functie-instellingen

Uitblaas•Lamel•Vent. (Lossnay)

ON

Bediening van toetsen

Naar het menu gaan

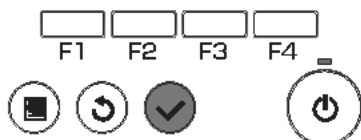

Selecteer "Uitblaas•Lamel•Vent. (Lossnay)" in het Hoofdmenu (raadpleeg pagina 20) en druk op de toets **SELECTEREN**.

Waaierinstelling

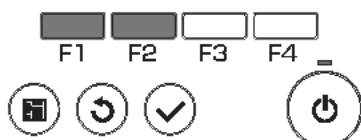

(Voorbeeldschem in CITY MULTI)

Druk op de functietoets **F1** of **F2** als u de opties voor het instellen van de waaier wilt doorlopen: "Auto," "Stap 1," "Stap 2," "Stap 3," "Stap 4," "Stap 5," en "Zwaaien".

Selecteer de instelling van uw keuze.

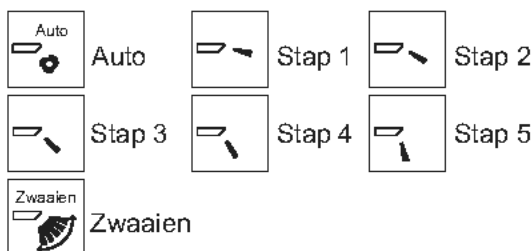

Selecteer "Zwaaien" als u wilt dat de waaiers automatisch op en neer bewegen. Wanneer u "Stap 1" tot en met "Stap 5" instelt, wordt de waaier vast ingesteld in de geselecteerde hoek.

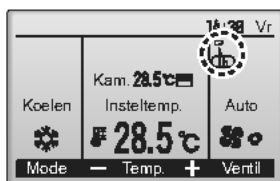

- **(Ih)** onder het pictogram voor de waaierinstelling. Dit pictogram verschijnt wanneer de waaier wordt ingesteld op "Stap 5" en de ventilator werkt op lage snelheid tijdens het koelen of drogen (dit hangt af van het model). Het pictogram verdwijnt na een uur en de instelling van de waaier verandert automatisch.

Lamel-instelling

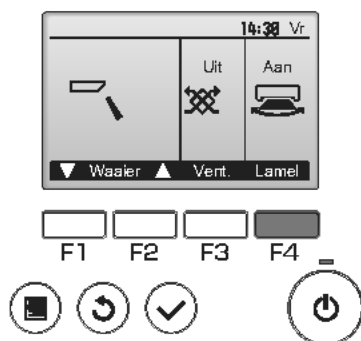

(Voorbeeldscherm in CITY MULTI)

Druk op de functietoets **F4** als u het heen en weer bewegen van de lamel wilt in- en uitschakelen (ON en OFF).



Vent.-instelling

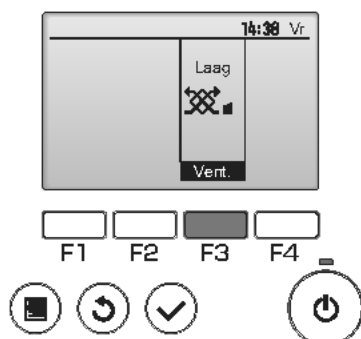

(Voorbeeldscherm in Mr. Slim)

Druk op de functietoets **F3** als u de opties voor de ventilatie-instelling wilt doorlopen in de volgorde "Uit", "Laag", en "Hoog".

* Kan alleen worden ingesteld wanneer de LOSSNAY-unit is aangesloten.



• De ventilator op sommige modellen van binnenunits kan zijn gekoppeld met bepaalde modellen van ventilatie-units.

Terugkeren naar het Hoofdmenu



Druk op de **TERUG**-toets als u wilt teruggaan naar het Hoofdmenu.

Bediening van de controller-Functie-instellingen

Hoog vermogen



Omschrijving van de functies

Met de functie Hoog vermogen kunnen de units werken op een capaciteit die hoger is dan normaal zodat het vertrek snel optimaal op temperatuur kan worden gebracht. Deze functie werkt maximaal 30 minuten en de unit keert terug naar de normale bedieningsstand na deze 30 minuten of wanneer de kamertemperatuur de vooraf ingestelde temperatuur bereikt, welke hiervan zich het eerst voordoet. De units keren terug naar de normale bedieningsstand wanneer de bedieningsstand of de ventilatorsnelheid wordt gewijzigd.

Bediening van toetsen

1



Selecteer "Hoog vermogen" in het Hoofdmenu tijdens Koelen, Warmen of Auto (raadpleeg pagina 20) en druk op de toets **SELECTEREN**.

De functie "Hoog vermogen" is alleen beschikbaar op de modellen die de functie ondersteunen.

2

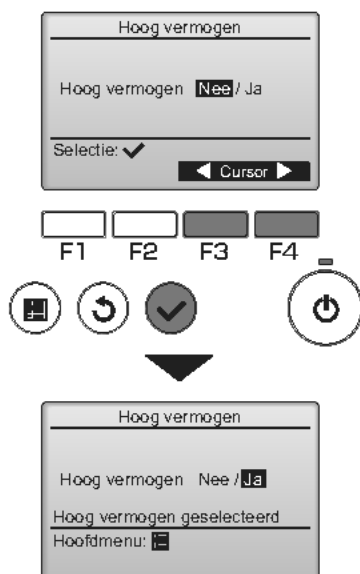

Verplaats de cursor met functietoets **F3** of **F4** naar "Ja" en druk op de toets **SELECTEREN**.

Er verschijnt een bevestigingsscherm.

Navigeren door de schermen

- Terug naar het Hoofdmenu **MENU**-toets
- Terug naar het vorige scherm **TERUG**-toets

Bediening van toetsen

1



Selecteer "Initiële instelling" in het Hoofdmenu (raadpleeg pagina 20) en druk op de toets

SELECTEREN.

U kunt de volgende instellingen pas uitvoeren als de klok is een gesteld.

- Aan/uit-timer
- Weekklok
- OU stille stand
- Energiebesparing
- Nachtverlaging

Als een bepaald systeem geen systeembedieningen heeft, wordt de kloktijd niet automatisch gecorrigeerd. In dit geval dient u de kloktijd periodiek te corrigeren.

2



Verplaats de cursor met functietoets **F1** of **F2** naar "Klok" en druk op de toets **SELECTEREN**.

3

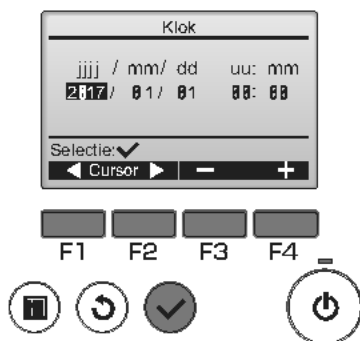

Verplaats de cursor met functietoets **F1** of **F2** naar het jaar, maand, datum of minuut.

Verlaag of verhoog de waarde voor het geselecteerde item met de functietoets **F3** of **F4** en druk op de toets **SELECTEREN**.

Er verschijnt een bevestigingsscherm.

Navigeren door de schermen

- Terug naar het Hoofdmenu **MENU**-toets
- Terug naar het vorige scherm **TERUG**-toets

Bediening van de controller-Functie-instellingen

Timer (Aan/uit-timer)

Main

P

Bediening van toetsen

1



Selecteer "Timer" in het Hoofdmenu (raadpleeg pagina 20) en druk op de toets

SELECTEREN.

De Aan/uit-timer zal in de volgende gevallen niet werken: wanneer Aan/uit-timer is uitgeschakeld, bij een fout, bij controle (in het servicemenu), tijdens proefdraaien, tijdens diagnose van de afstandsbediening, wanneer de klok niet is ingesteld, tijdens het instellen van functies, wanneer het systeem centraal wordt geregeld (wanneer "Aan/Uit"-bediening of "Timer"-bediening vanaf lokale afstandsbediening niet wordt toegelaten).

2



De actuele instellingen verschijnen.

Verplaats de cursor naar de Aan/uit-timer en druk op de toets **SELECTEREN**.

3

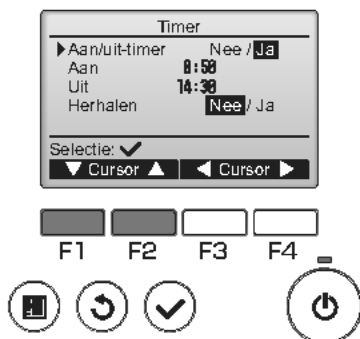

Het scherm voor het instellen van de timer verschijnt.

Maak met functietoets **F1** of **F2** een keuze uit "Aan/uit-timer", "Aan", "Uit", of "Herhalen".

4

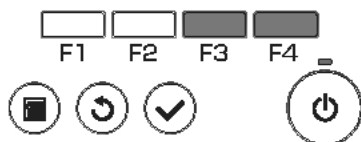

Wijzig de instelling met functietoets **F3** of **F4**.

- Aan/uit-timer: Nee (uitschakelen)/ Ja (inschakelen)
- Aan: Starttijd bediening (in te stellen in stappen van 5 minuten)
- * Houd de toets ingedrukt als u de nummers snel vooruit wilt laten lopen.
- Uit: Stoptijd bediening (in te stellen in stappen van 5 minuten)
- * Houd de toets ingedrukt als u de nummers snel vooruit wilt laten lopen.
- Herhalen: Nee (éénmaal)/Ja (herhalen)

5

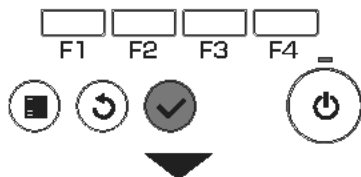

Druk op de toets **SELECTEREN** als u de instellingen wilt opslaan.

Er verschijnt een bevestigingsscherm.



Navigeren door de schermen

- Terug naar het Hoofdmenu **MENU**-toets
- Terug naar het vorige scherm **TERUG**-toets

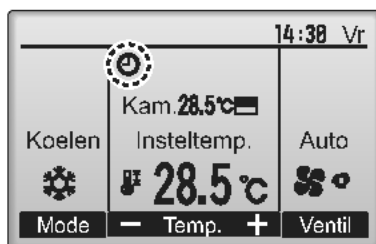

- verschijnt in het Hoofddisplay in de stand Volledigwanneer de Aan/uit-timer is ingeschakeld.
- verschijnt wanneer de timer uitgeschakeld is door het gecentraliseerde controlesysteem.

Bediening van de controller-Functie-instellingen

Timer (Auto-uit-timer)

Main

P

Bediening van toetsen

1

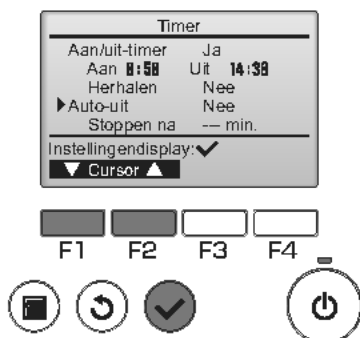

Ga naar het Timer-instellingscherm.

(Raadpleeg pagina 26.)

Selecteer "Auto-uit" en druk op de toets

SELECTEREN.

De Auto-uit-timer zal in de volgende gevallen niet werken: als Auto-uit-timer is uitgeschakeld, tijdens een fout, tijdens check (in het service menu), tijdens test run, tijdens diagnose afstandsbediening, tijdens de Function setting, wanneer het systeem centraal wordt aangestuurd (wanneer "Aan/Uit"-bediening of "Timer"-bediening vanaf lokale afstandsbediening niet wordt toegelaten).

2

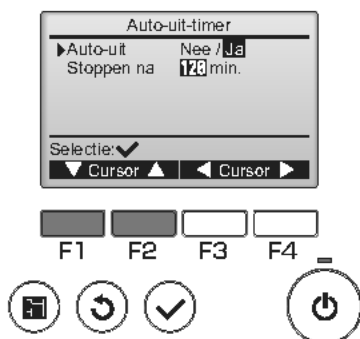

De actuele instellingen verschijnen.

Verplaats de cursor met functietoets **F1** of **F2** naar "Auto-uit" of "Stoppen na --- min.".

3

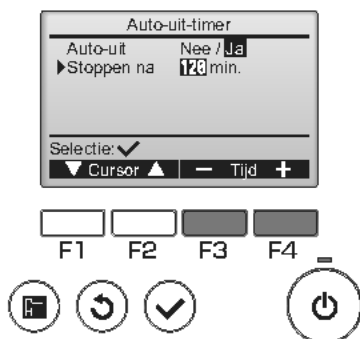

Wijzig de instelling met functietoets **F3** of **F4**.

- Auto-uit: Nee (uitschakelen)/Ja (inschakelen)
- Stoppen na -- min.: Timer-instelling (Het in te stellen bereik is 30 tot 240 minuten in stappen van 10 minuten.)

4

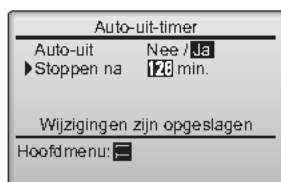
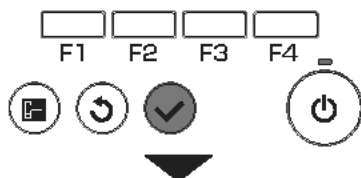
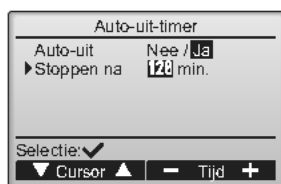

Druk op de toets **SELECTEREN** als u de instellingen wilt opslaan.

Er verschijnt een bevestigingsscherm.

Navigeren door de schermen

- Terug naar het Hoofdmenu **MENU**-toets
- Terug naar het vorige scherm **TERUG**-toets

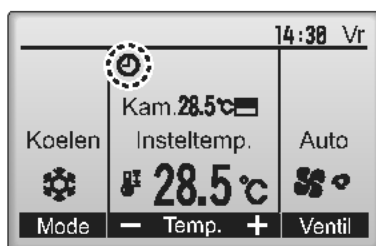

verschijnt in het Hoofddisplay in de Volledige stand, wanneer de Auto-uit-timer is ingeschakeld.

verschijnt wanneer de timer uitgeschakeld is door het gecentraliseerde controlesysteem.

Bediening van de controller-Functie-instellingen

Weekklok

Main

P

Bediening van toetsen

1



Selecteer "Weekklok" in het Hoofdmenu (raadpleeg pagina 20) en druk op de toets **SELECTEREN**.

De Weekklok zal in de volgende gevallen niet werken:

wanneer de Aan/uit-timer is ingeschakeld, wanneer de Weekklok is uitgeschakeld, bij een fout, bij controle (in het servicemenu), tijdens proefdraaien, tijdens diagnose van de afstandsbediening, wanneer de klok niet is ingesteld, tijdens het instellen van functies, wanneer het systeem centraal wordt geregeld (wanneer "Aan/uit"-bediening, temperatuurinstelling, of Timer-bediening vanaf lokale afstandsbediening niet wordt toegelaten).

2

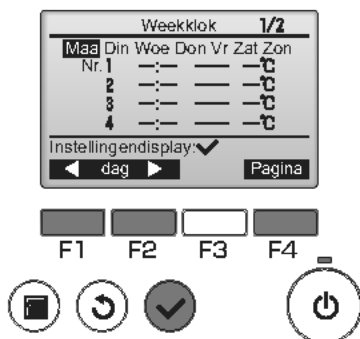

De actuele instellingen verschijnen.

Wanneer u op functietoets **F1** of **F2** drukt, kunt u de instellingen voor elke dag van de week zien. Druk op functietoets **F4** als u de patronen 5 tot en met 8 wilt zien.

Druk op de toets **SELECTEREN** als u naar het instelscherm wilt gaan.

3

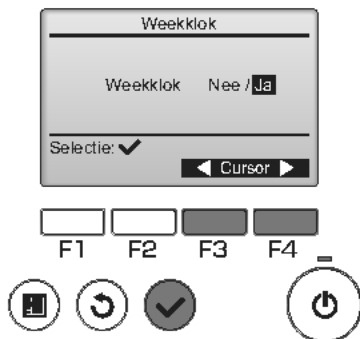

U kunt de Weekklok kunt inschakelen (Ja) en uitschakelen (Nee) in het scherm dat verschijnt.

Verplaats de cursor met functietoets **F3** of **F4** naar "Ja" en druk op de toets **SELECTEREN**, als u de instelling wilt inschakelen.

4



Het instelscherm van de Weekklok verschijnt en de actuele instellingen worden getoond.

Per dag kunnen maximaal acht patronen voor de bediening worden ingesteld.

Verplaats met functietoets **F1** of **F2** de cursor naar de dag van de week en selecteer deze door op functietoets **F3** te drukken. (U kunt meerdere dagen selecteren.)

Druk op de toets **SELECTEREN**.

5

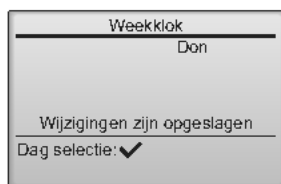
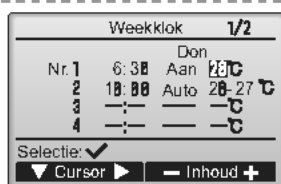

Het instelscherm voor het bedieningspatroon verschijnt.

Verplaats de cursor met functietoets **F1** naar het nummer van het patroon van uw keuze.

Verplaats de cursor met functietoets **F2** naar de tijd, Aan/Uit of de temperatuur.

Wijzig de instellingen met functietoets **F3** of **F4**.

- Tijd: in te stellen in stappen van 5 minuten
* Houd de toets ingedrukt als u de nummers snel vooruit wilt laten lopen.
- Aan/Uit/Auto: Selecteerbare instellingen zijn afhankelijk van het model van de aangesloten binnenunit. (Wanneer een Auto-patroon wordt uitgevoerd, zal het systeem in de modus Auto (tweevoudig instelpunt) werken.)
- Temperatuur: Het in te stellen temperatuurbereik is afhankelijk van welke binnenunits zijn aangesloten. (1°C verhogingen) Wanneer de modus Auto (tweevoudig instelpunt) is geselecteerd, kunnen twee vooraf ingestelde temperaturen worden ingesteld. Als een werkingspatroon met een enkele vooraf ingestelde temperatuur wordt uitgevoerd tijdens de modus Auto (tweevoudig instelpunt) wordt de instelling daarvan gebruikt als de koeltemperatuur in de "Koelen" modus.

Druk op de toets **SELECTEREN** als u de instellingen wilt opslaan. Er verschijnt een bevestigingsscherm.

Navigeren door de schermen

- Terug naar de instelling wijzigen/dag van de week selectiescherm toets **SELECTEREN**
- Terug naar het Hoofdmenu **MENU**-toets
- Terug naar het vorige scherm **TERUG**-toets

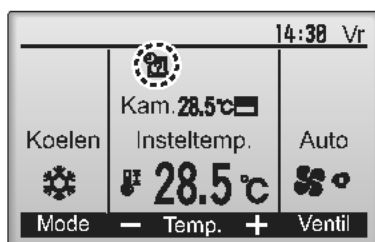

 verschijnt op het Hoofddisplay in de stand Volledig wanneer de instelling van Weekklok voor de actuele dag bestaat.

Het pictogram verschijnt niet wanneer de Aan/uit-timer is ingeschakeld of het systeem onder gecentraliseerde controle is (Instelling van de Timer-functie vanaf lokale afstandsbediening is niet toegestaan).

Bediening van de controller-Functie-instellingen

OU stille stand



Omschrijving van de functies

Met deze functie kan de gebruiker de perioden instellen waarin de stille werking van buitenunits voorrang heeft boven temperatuurregeling. Stel iedere dag van de week de start- en stoptijden in voor de stille werking. Maak een keuze voor het niveau van de stille stand uit "Midden" en "Rustig"

Bediening van toetsen

1



Selecteer "OU stille stand" in het Hoofdmenu (raadpleeg pagina 20) en druk op de toets **SELECTEREN**.

De functie "OU stille stand" is alleen beschikbaar op de modellen die de functie ondersteunen.

2



De actuele instellingen verschijnen.

Wanneer u op functietoets **F1** of **F2** drukt, kunt u de instellingen voor elke dag van de week zien. Druk op de toets **SELECTEREN** als u naar het instelscherm wilt gaan.

3

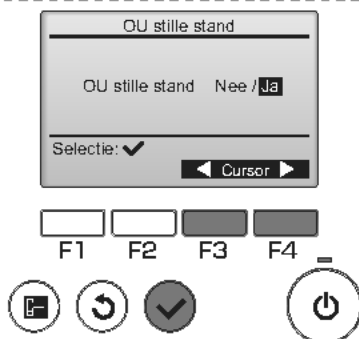

U kunt de stille stand inschakelen (Ja) en uitschakelen (Nee) in het scherm dat verschijnt.

Verplaats de cursor met functietoets **F3** of **F4** naar "Ja" en druk op de toets **SELECTEREN**, als u de instelling wilt inschakelen.

4

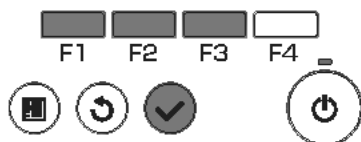

Het instelscherm voor de OU stille stand verschijnt.

Als u de instelling wilt invoeren of wijzigen, verplaatst u met functietoets **F1** of **F2** de cursor naar de dag van de week en selecteert u deze door op functietoets **F3** te drukken. (U kunt meerdere dagen selecteren.)

Druk op de toets **SELECTEREN**.

5

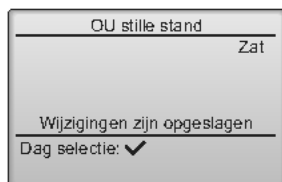
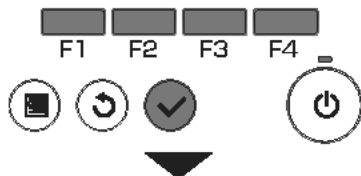
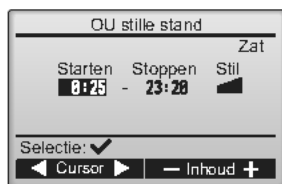

Het instelscherm verschijnt.

Verplaatst de cursor met functietoets **F1** of **F2** naar Starttijd, Stoptijd of niveau Stille stand.

Wijzig de instellingen met functietoets **F3** of **F4**.

- Starten/Stoppen-tijd: in te stellen in stappen van 5 minuten
- * Houd de toets ingedrukt als u de nummers snel vooruit wilt laten lopen.
- Niveau Stille stand: Normaal, Midden, Rustig



Druk op de toets **SELECTEREN** als u de instellingen wilt opslaan. Er verschijnt een bevestigingsscherm.

Navigeren door de schermen

- Terug naar de instelling wijzigen/dag van de week selectiescherm toets **SELECTEREN**
- Terug naar het Hoofdmenu toets **MENU**
- Terug naar het vorige scherm toets **TERUG**

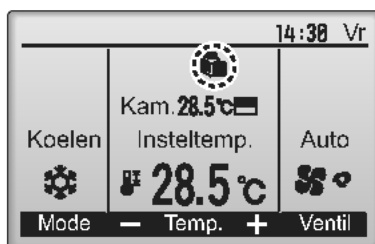

verschijnt op het Hoofddisplay in de stand Volledig tijdens de OU stille stand.

Bediening van de controller-Functie-instellingen

Beperking



De beperking van het temperatuurbereik instellen

Bediening van toetsen

1



Selecteer "Beperking" in het Hoofdmenu (raadpleeg pagina 20) en druk op de toets **SELECTEREN**.

2

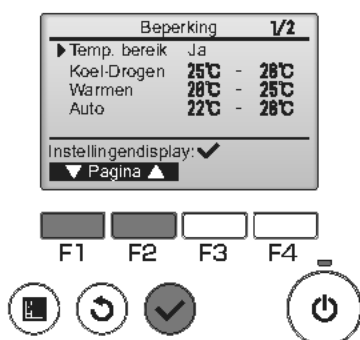

De actuele instellingen verschijnen.

Verplaats de cursor met functietoets **F1** of **F2** naar "Temp. bereik" en druk op de toets **SELECTEREN**.

3

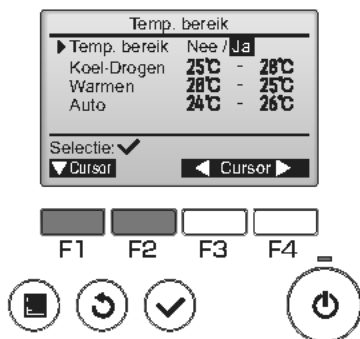

Het scherm voor het instellen van het temperatuurbereik verschijnt.

Verplaats de cursor met functietoets **F1** naar "Temp. bereik", "Koel-Drogen", "Warmen", of "Auto."

4

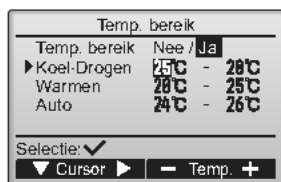

Wijzig de instellingen met functietoets **[F3]** of **[F4]**.

- Temp. bereik: Nee (niet-beperkt) of Ja (beperkt)
- Koel•Drogen: Boven- en ondergrens temperatuur (1°C verhogingen)
- Warmen: Boven- en ondergrens temperatuur (1°C verhogingen)
- Auto: Boven- en ondergrens temperatuur (1°C verhogingen)

Instelling temperatuurbereik

Stand	Ondergrens	Bovengrens
Koel•Drogen	*1 *3 19 ~ 30°C (67 ~ 87°F)	30 ~ 19°C (87 ~ 67°F)
Warmen	*2 *3 17 ~ 28°C (63 ~ 83°F)	28 ~ 17°C (83 ~ 63°F)
Auto	*4 19 ~ 28°C (67 ~ 83°F)	28 ~ 19°C (83 ~ 67°F)

* Welk bereik kan worden ingesteld is afhankelijk de aangesloten unit.

- *1 Temperatuurbereiken voor de "Koel", "Drogen" en "Auto" (tweevoudig instelpunt) modi kunnen worden ingesteld.
- *2 Temperatuurbereiken voor de "Warmen" en "Auto" (tweevoudig instelpunt) modi kunnen ingesteld worden.
- *3 Temperatuurbereiken voor de "Warmen", "Koel" en "Drogen" modi moeten voldoen aan de onderstaande condities:
 - Bovenste limiet voor koelen - bovenste limiet voor warmen \geq Minimum temperatuurverschil (varieert per model binnenunit)
 - Onderste limiet voor koelen - onderste limiet voor warmen \geq Minimum temperatuurverschil (varieert per model binnenunit)
- *4 Temperatuurbereik voor de modus "Auto" (enkelvoudig instelpunt) kan ingesteld worden.

Druk op de toets **[SELECTEREN]** als u de instellingen wilt opslaan.

Er verschijnt een bevestigingsscherm.

Navigeren door de schermen

- Terug naar het Hoofdmenu **[MENU]** toets
- Terug naar het vorige scherm **[TERUG]**-toets

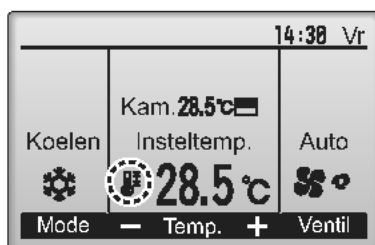

verschijnt in het Hoofddisplay in de stand Volledig wanneer het temperatuurbereik beperkt is.

Bediening van de controller-Functie-instellingen

Beperking



Functie bedieningsvergrendeling

Bediening van toetsen

U schakelt de functie voor bedieningsvergrendeling in door het item "Bediening vergrendeld" op "Ja" in te stellen.

1

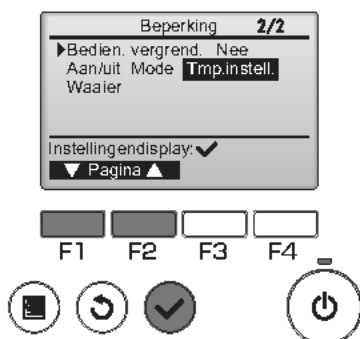

Ga naar het instelscherm Beperking. (Raadpleeg pagina 34.)

Verplaats de cursor naar "Bedien. vergrend." en druk op de toets **SELECTEREN**.

2

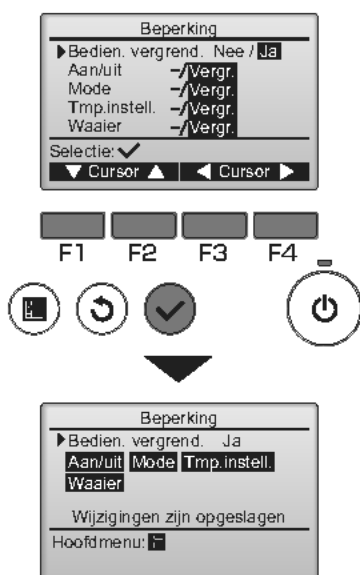

Het scherm voor het uitvoeren van de instellingen voor de functie bedieningsvergrendeling verschijnt.

Verplaats de cursor met functietoets **F1** of **F2** naar "Bedien. vergrend.", "Aan/uit", "Mode", "Tmp. instell." of "Waaier".

Wijzig de instellingen met functietoets **F3** of **F4**.

- Bedien. vergrend.: Nee (uitschakelen)/Ja (inschakelen)
- Aan/uit: Bediening Aan/Uit
- Mode: Instelling bedieningsstand
- Tmp. instell.: Instelling vooraf ingest. temp.
- Waaier: Waaierinstelling

Druk op de toets **SELECTEREN** als u de instellingen wilt opslaan.

Er verschijnt een bevestigingsscherm.

Navigeren door de schermen

- Terug naar het Hoofdmenu **MENU**-toets
- Terug naar het vorige scherm **TERUG**-toets

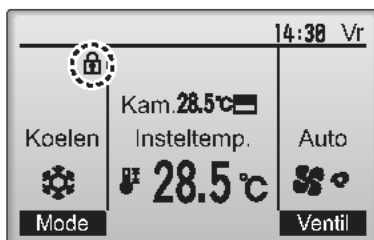

 verschijnt in het Hoofddisplay in de stand Volledig wanneer de de functie bedieningsvergrendeling is ingeschakeld.

De bedieningsgids die hoort bij de vergrendelde functie wordt onderdrukt.

(Wanneer Insteltemp. vergrendeld is)

Bediening van de controller-Functie-instellingen

Energiebesparing



Automatisch terug naar de vooraf ingestelde temperatuur

Nadat de functie Auto terug is ingeschakeld, wanneer de operatiemodus wijzigen of ON/OFF-operatie wordt uitgevoerd met deze afstandsbediening, keert de ingestelde temperatuur automatisch terug naar de gewenste temperatuur, ongeacht de ingestelde tijd.

Bediening van toetsen

1



Selecteer "Energiebesparing" in het Hoofdmenu (raadpleeg pagina 20) en druk op de toets **SELECTEREN**.

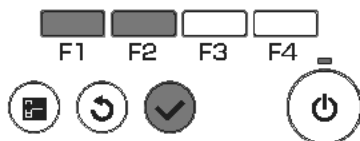

2



De actuele instellingen verschijnen.

Verplaats de cursor met functietoets **F1** of **F2** naar "Auto terug" en druk op de toets **SELECTEREN**.

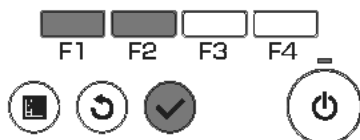

3

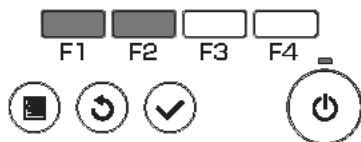
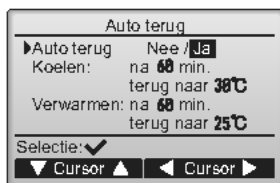

Het scherm voor het invoeren van instellingen voor het automatisch terugkeren naar de vooraf ingestelde temperatuur verschijnt.

Verplaats de cursor met functietoets **F1** of **F2** naar "Auto terug", "Koelen", of Verwarmen.

4

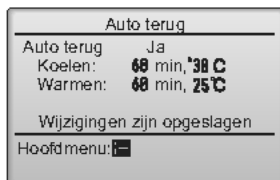
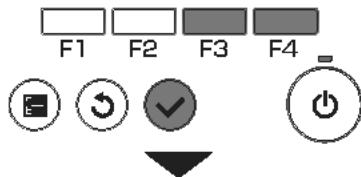
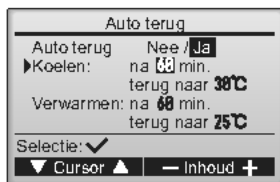

Wijzig de instellingen met functietoets **F3** of **F4**.

- Auto terug: Nee (uitschakelen) / Ja (inschakelen)
- Koelen: Het bereik voor de timer-instelling 30 tot 120 minuten in stappen van 10 minuten. Het instelbereik voor de temperatuur is 19 tot 30°C (67 ~ 87°F). (1°C verhogingen)
- Verwarmen: Het bereik voor de timer-instelling 30 tot 120 minuten in stappen van 10 minuten. Het instelbereik voor de temperatuur is 17 tot 28°C (63 tot 83°F). (1°C verhogingen)

Druk op de toets **SELECTEREN** als u de instellingen wilt opslaan. "Koelen" omvat de standen "Drogen" en "Auto Koelen" en "Warmen" omvat de stand "Auto Warmen".

Het scherm voor het instellen van het geselecteerde item verschijnt.

Navigeren door de schermen

- Terug naar het Hoofdmenu **MENU** toets
- Terug naar het vorige scherm **TERUG** toets

De "Timer" of Vooraf ingestelde temperatuurinstellingen zullen niet effectief zijn als het Temperatuur bereik beperkt is en wanneer het systeem centraal wordt geregeld (wanneer de Temperatuur bereik instelling vanaf de lokale afstandsbediening niet is toegestaan). Wanneer het systeem centraal wordt geregeld (wanneer timer functie instelling vanaf de lokale afstandsbediening niet is toegestaan), wordt alleen de timer-instelling niet werkzaam.

<Voorbeeldschermen wanneer de functie Auto terug is ingeschakeld>

Voorbeeld: De Insteltemp. verlagen naar 24°C (75°F). 60 minuten later is de Insteltemp. terug op 28°C (83°F).

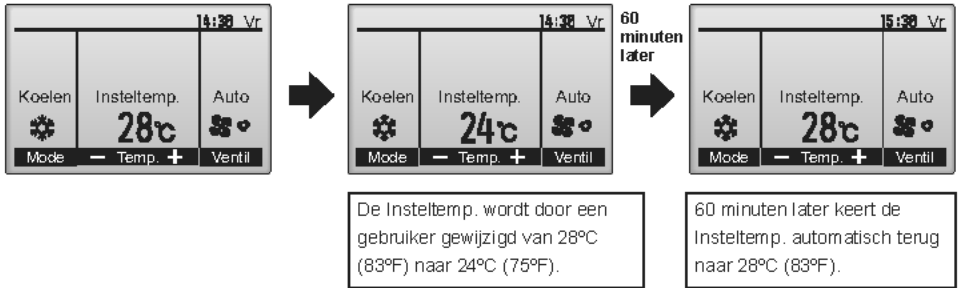

Bediening van de controller-Functie-instellingen

Energiebesparing

Main

P

Het bedieningsschema voor energiebesparing instellen

Bediening van toetsen

1

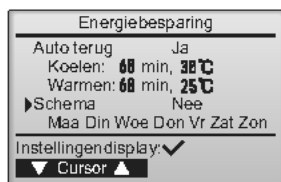

Ga naar het instelscherm "Energiebesparing".
(Raadpleeg pagina 38.)

Verplaats de cursor naar "Schema", en druk op de toets **SELECTEREN**.

2



U kunt het schema zien in het scherm dat verschijnt.

Wanneer u op functietoets **F1** of **F2** drukt, kunt u de instellingen voor elke dag van de week zien. Druk op de toets **SELECTEREN** als u naar het instelscherm wilt gaan.

3

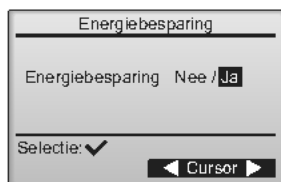

U kunt het bedieningsschema Energiebesparing inschakelen (Ja) / uitschakelen (Nee) in het scherm dat verschijnt.

Selecteer "Nee" of "Ja" met functietoets **F3** of **F4**. Druk op de toets **SELECTEREN** en ga naar het selectiescherm voor het instellen van verandering/dag van de week.

4

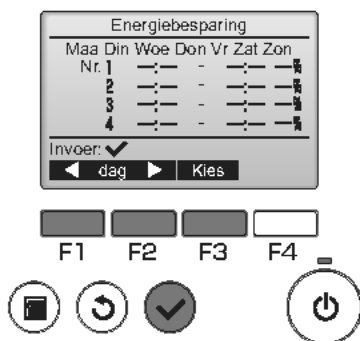

Het selectiescherm voor het instellen van verandering/dag van de week verschijnt.

Per dag kunnen maximaal vier patronen voor de bediening worden ingesteld.

Verplaats met functietoets **F1** of **F2** de cursor naar de dag van de week en selecteer deze door op functietoets **F3** te drukken. (U kunt meerdere dagen selecteren.)

Druk op de toets **SELECTEREN** als u naar het instelscherm voor patronen wilt gaan.

5

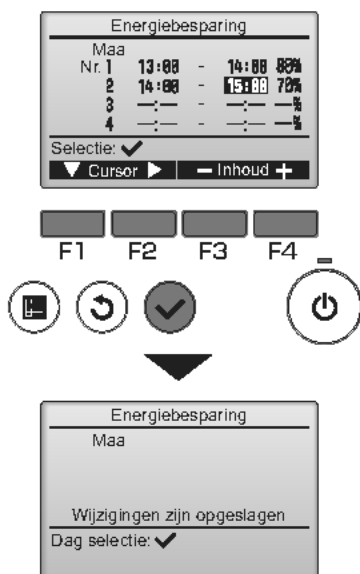

Het instelscherm voor patronen verschijnt.

Verplaats de cursor met functietoets **F1** naar het nummer van het patroon van uw keuze.

Verplaats de cursor met functietoets **F2** naar starttijd, stoptijd en mate van energiebesparing (gerangschikt in deze volgorde vanaf links).

Wijzig de instellingen met functietoets **F3** of **F4**.

- Start/Stop-tijd: in te stellen in stappen van 5 minuten
- * Houd de toets ingedrukt als u de nummers snel vooruit wilt laten lopen.
- Mate van energiebesparing: Het instelbereik is 0% en 50 tot 90% in stappen van 10%.

Druk op de toets **SELECTEREN** als u de instellingen wilt opslaan.

Er verschijnt een bevestigingsscherm.

Hoe lager de waarde, des te groter het energiebesparende effect.

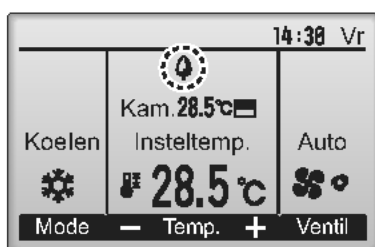

verschijnt in het Hoofddisplay in de stand Volledig wanneer de unit wordt bediend in de stand voor energiebesparing.

Navigeren door de schermen

- Terug naar de instelling wijzigen/dag van de week selectie scherm toets **SELECTEREN**
- Terug naar het Hoofdmenu **MENU**-toets
- Terug naar het vorige scherm **TERUG**-toets

Bediening van de controller-Functie-instellingen

Nachtverlaging



Omschrijving van de functies

Deze regelfunctie start de verwarming wanneer de regelobjectgroep gestopt is en de kamertemperatuur daalt onder de ondergrens van de vooraf ingestelde temperatuur. Ook start deze regelfunctie het koelen wanneer de regelobjectgroep gestopt is en de kamertemperatuur stijgt boven de bovengrens van de vooraf ingestelde temperatuur.

De functie Nachtverlaging is niet beschikbaar als de bediening en de instelling van de temperatuur worden geregeld met de afstandsbediening.

Als de kamertemperatuur wordt gemeten door de aanzuigtemperatuursensor van de airconditioner, zal misschien niet een nauwkeurige meting van de temperatuur worden verkregen wanneer de airconditioner niet actief is of wanneer de lucht niet schoon is. Schakel in dat geval de sensor over op een sensor op afstand (PAC-SE40TSA/PAC-SE41TS-E) of op een regelsensor op afstand.

Bediening van toetsen

1



Selecteer "Nachtverlaging" in het Hoofdmenu (raadpleeg pagina 20) en druk op de toets

SELECTEREN.

2



De actuele instellingen verschijnen.

Druk op de toets **SELECTEREN** als u naar het instelscherm wilt gaan.

3

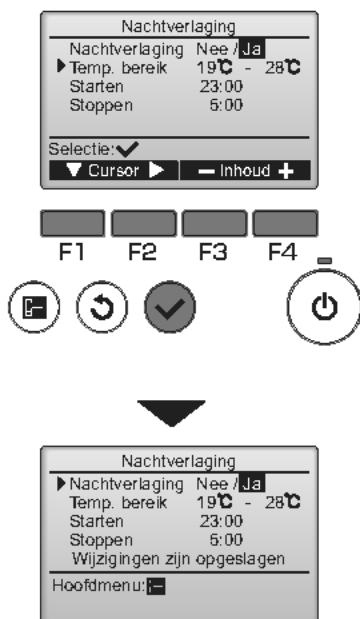

Verplaats de cursor met functietoets **F1** of **F2** naar Nachtverlaging Nee (uitschakelen)/Ja (inschakelen), Temp.bereik, Starten-tijd of Stoppen-tijd.

Wijzig de instellingen met functietoets **F3 of **F4**.**

- Temp. bereik: U kunt de ondergrens voor de temperatuur (voor verwarming) en de bovengrens voor de temperatuur (voor koeling) instellen. Het temperatuurverschil tussen de onder- en bovengrens moet 4°C (8°F) of meer zijn. * Welk bereik kan worden ingesteld is afhankelijk de aangesloten binneneenheden.

* 1°C verhogingen

- Starten/Stoppen-tijd: in te stellen in stappen van 5 minuten

* Houd de toets ingedrukt als u de nummers snel vooruit wilt laten lopen.

Druk op de toets **SELECTEREN** als u de instellingen wilt opslaan.

Er verschijnt een bevestigingsscherm.

Navigeren door de schermen

- Terug naar het Hoofdmenu **MENU**-toets
- Terug naar het vorige scherm **TERUG**-toets

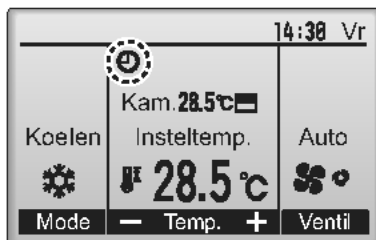

verschijnt in het Hoofddisplay in de stand Volledig wanneer de de functie Nachtverlaging is ingeschakeld.

verschijnt wanneer de timer uitgeschakeld is door het gecentraliseerde controlesysteem.

De Nachtverlaging zal in de volgende gevallen niet werken: wanneer de unit in bedrijf is, wanneer de functie Nachtverlaging is uitgeschakeld, bij een fout, bij controle (in het servicemenu), tijdens proefdraaien, tijdens diagnose van de afstandsbediening, wanneer de klok niet is ingesteld, tijdens het instellen van functies, wanneer het systeem centraal wordt geregeld (wanneer "Aan/Uit"-bediening, temperatuurinstelling, of "Timer"-bediening vanaf lokale afstandsbediening niet wordt toegelaten).

Bediening van de controller-Functie-instellingen

Handmatige hoek waaier

Main

OFF

Bediening van toetsen

1



Selecteer "Onderhoud" in het Hoofdmenu (raadpleeg pagina 20) en druk op de toets **SELECTEREN**.

2

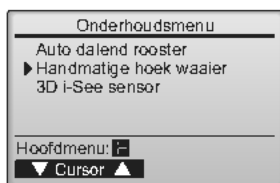

Selecteer met functietoets **F1** of **F2** "Handmatige hoek waaier" een druk op de toets **SELECTEREN**.

3



Verplaats de cursor naar "Koeladres" of "Unitnummer" en selecteer met functietoets **F1**.

Selecteer met functietoets **F2** of **F3** het koeladres unitnummer voor de units waarvan u de waaiers vast wilt zetten en druk op de toets **SELECTEREN**.

- Koeladres: koeladres
- Unitnummer: 1, 2, 3, 4

Druk op functietoets **F4** als u de selectie van de

Het scherm links toont een voorbeeld-display van units Mr. Slim. Op CITY MULTI wordt "M-NET-adres" getoond in plaats van "Koeladres" en het "Unitnummer" wordt niet getoond.

4

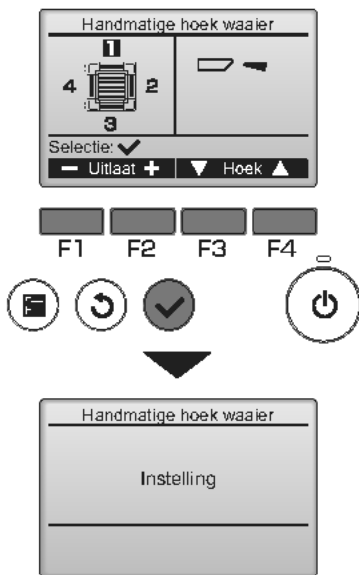

De actuele waaierinstelling verschijnt.

Selecteer met functietoets **F1** of **F2** de uitgangen van uw keuze van 1 tot en met 4.

- **Uitlaat:** "1," "2," "3," "4," en "1, 2, 3, 4, (alle uitlaten)"

Druk op de knop **F3** of **F4** om door de opties te gaan in deze volgorde "Geen inst. (reset)," "Positie 1," "Positie 2," "Positie 3," "Positie 4," "Positie 5," en "Positie 6."

Selecteer de instelling van uw keuze.

* Positie 6 kan alleen worden ingesteld voor één uitgang.

■ Waaierinstelling

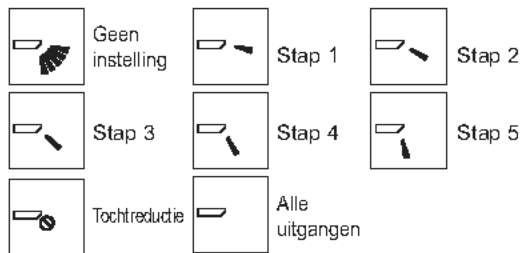

Druk op de toets **SELECTEREN** als u de instellingen wilt opslaan.

Er verschijnt een scherm waarop wordt aangeduid dat de instelinformatie wordt verzonden.

De wijzigingen in de instellingen worden uitgevoerd op de geselecteerde uitgang. Het scherm keert automatisch terug naar het vorige scherm wanneer de transmissie is voltooid. Voerde instellingen uit voor andere uitgangen en volgt daarbij dezelfde procedure.

Als alle uitgangen zijn geselecteerd, wordt getoond de volgende keer dat de unit in werking wordt gesteld.

Navigeren door de schermen

- Terug naar het vorige scherm **TERUG**-toets

***Tochtreductie**

De modus [Tochtreductie] houdt de schoephoek horizontaler dan de hoek van Positie 1 zodat de luchtstroom niet op de mensen wordt gericht.

Deze functie kan slechts voor één uitgang worden ingesteld.

Deze functie kan niet worden ingesteld voor modellen met twee of drie uitgangen. In de modus Tochtreductie modus, kan de luchtstroom verkleuring aan het plafond veroorzaken.

Bediening van de controller-Functie-instellingen

Hoofddisplay



Bediening van toetsen

1



Selecteer "Initiële instelling" in het Hoofdmenu (raadpleeg pagina 20) en druk op de toets **SELECTEREN**.

2

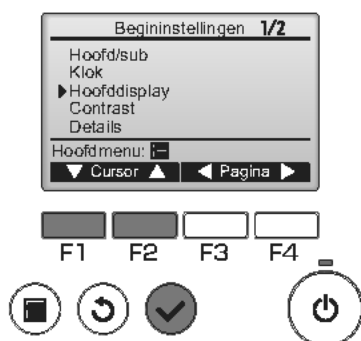

Verplaats de cursor met functietoets **F1** of **F2** naar het "Hoofddisplay" en druk op de toets **SELECTEREN**.

3

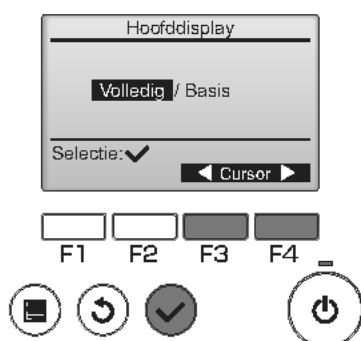

Selecteer "Volledig" of "Basis" (raadpleeg pagina 8) met functietoets **F3** of **F4** en druk daarna op de toets **SELECTEREN**.

Er verschijnt een bevestigingsscherm.

Navigeren door de schermen

- Terug naar het Hoofdmenu **MENU**-toets
- Terug naar het vorige scherm **TERUG**-toets

Bediening van toetsen

1



Selecteer "Initiële instelling" in het Hoofdmenu (raadpleeg pagina 20) en druk op de toets **SELECTEREN**.

2



Verplaats de cursor met functietoets **F1** of **F2** naar "Contrast" en druk op de toets **SELECTEREN**.

3

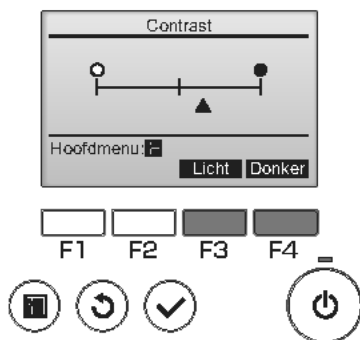

Pas het contrast aan met de functietoets **F3** en **F4** een druk op de **MENU**- of **TERUG**-toets.

Navigeren door de schermen

- Terug naar het Hoofdmenu **MENU**-toets
- Terug naar het vorige scherm **TERUG**-toets

Bediening van de controller-Functie-instellingen

Taalkeuze



Omschrijving van de functies

U kunt de taal van uw keuze instellen. De taalopties zijn Engels, Frans, Duits, Spaans, Italiaans, Portugees, Zweeds en Russisch.

Bediening van toetsen

1

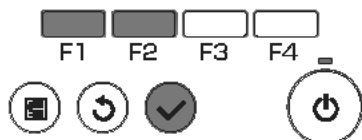

Selecteer "Initiële instelling" in het Hoofdmenu (raadpleeg pagina 20) en druk op de toets **SELECTEREN**.

2

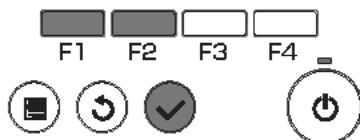
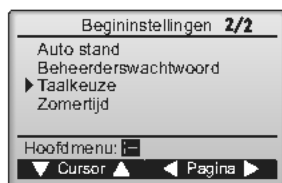

Verplaats de cursor met functietoets **F1** of **F2** naar "Taalkeuze" en druk op de toets **SELECTEREN**.

3

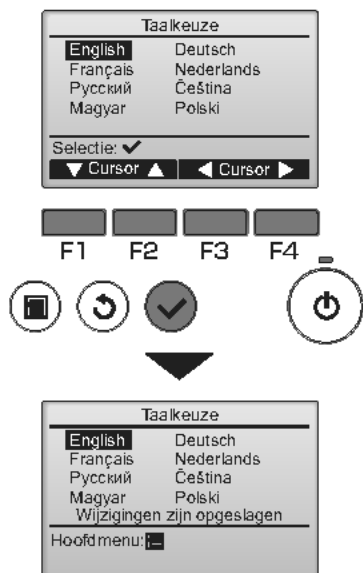

Verplaats met functietoets **F1** tot en met **F4** de cursor naar de taal van uw keuze en druk op de toets **SELECTEREN** als u de instelling wilt opslaan.

Wanneer u het systeem voor het eerst inschakelt, wordt het Taalkeuze getoond. Selecteer de taal van uw keuze. Het systeem start niet op als niet een taal is geselecteerd.

Er verschijnt een scherm waarop wordt aangeduid dat de instelling is opgeslagen.

Navigeren door de schermen

- Terug naar het Hoofdmenu **MENU**-toets
- Terug naar het vorige scherm **TERUG**-toets

Bediening van de controller-Functie-instellingen

Zomertijd



Omschrijving van de functies

De starttijd/eindtijd voor de zomertijd kan ingesteld worden. De zomertijdfunctie wordt volgens deze instelling geactiveerd.

- Als een bepaald systeem een systeembediening heeft, schakelt u deze instelling uit om de correcte tijd te behouden.
- Op het begin en het einde van de zomertijd kan de timer twee keer of helemaal niet worden geactiveerd.
- Deze functie werkt alleen als de klok is ingesteld.

Bediening van toetsen

1

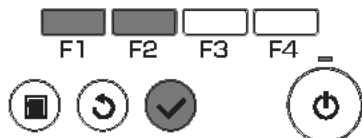

Selecteer "Initiële instelling" in het Hoofdmenu (raadpleeg pagina 20) en druk op de toets **SELECTEREN**.

2

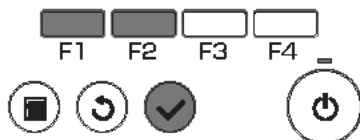
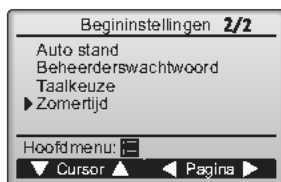

Verplaats de cursor met functietoets **F1** of **F2** naar "Zomertijd" en druk op de toets **SELECTEREN**.

3

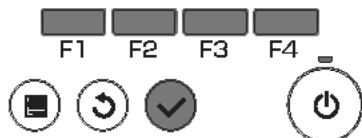

Verplaats de cursor met functietoets **F1** naar de volgende items om de instellingen te maken.

- **Zomertijd**
Selecteer "Nee" (uitschakelen) of "Ja" (inschakelen) met de functietoets **F2**. De standaardinstelling is "Nee".
- **Datum(start)^{*1}**
Stel de dag van de week, het weeknummer en de maand in met de functietoets **F3** of **F4**. De standaardinstelling is "Zon/5e/Maa".
- **Starttijd**
Stel met de functietoets **F3** of **F4** de starttijd voor de zomertijd in.
- **Sturen naar**
Stel met de functietoets **F3** of **F4** de tijd in waarnaar de klok op de starttijd vooruit wordt gezet.
- **Datum(einde)^{*1} (2e pagina)**
Stel de dag van de week, het weeknummer en de maand in met de functietoets **F3** of **F4**. De standaardinstelling is "Zon/5e/Okt".
- **Eindtijd (2e pagina)**
Stel met de functietoets **F3** of **F4** de eindtijd voor de zomertijd in.
- **Terug naar (2e pagina)**
Stel met de functietoets **F3** of **F4** de tijd in waarnaar de klok op de eindtijd achteruit wordt gezet.

^{*1} Als u het weeknummer instelt op "5e" maar de geselecteerde maand geen 5e week heeft, wordt de instelling "4e" gebruikt.

Druk op de toets **SELECTEREN** als u de instellingen wilt opslaan.
Er verschijnt een bevestigingsscherm.

Navigeren door de schermen

- Terug naar het Hoofdmenu **MENU**-toets
- Terug naar het vorige scherm **TERUG**-toets

Bediening van de controller-Functie-instellingen

Functie-instelling (CITY MULTI)



Omschrijving van de functies

Maak de functie-instellingen van de binnenunits, vanaf de afstandsbediening zoals nodig.

- De volgende instellingen dienen alleen te worden gemaakt voor CITY MULTI-units en zoals nodig.
- Raadpleeg de Installatiehandleiding voor informatie over hoe de instellingen te maken voor Mr. Slim-units.
- Raadpleeg de Installatiehandleiding van de binnenunit voor informatie over de fabrieksinstellingen van binnenunits, functie-instellingnummers en instelwaarden.
- Bij het wijzigen van de functie-instellingen van de binnenunits, registreer alle wijzigingen die gemaakt zijn om de instellingen bij te houden.

Bediening van toetsen

1



Selecteer "Service" in het Hoofdmenu (raadpleeg pagina 20) en druk op de toets **SELECTEREN**.

2

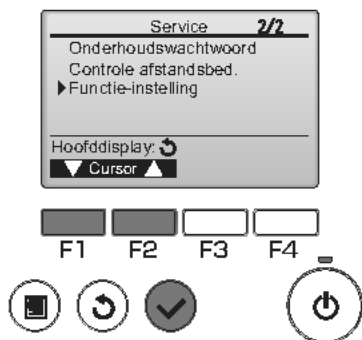

Selecteer "Functie-instelling" op het Servicemenu en druk op de toets **SELECTEREN**.

3

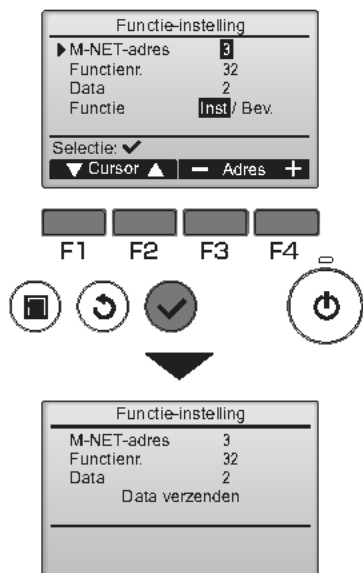

Het "Functie-instelling"-scherm zal verschijnen. Druk op de **F1** of **F2**-knop om de cursor te verplaatsen naar één van de volgende: "M-NET-adres", "Functie-instelling"-nummer, of instellingswaarde. Druk dan op de **F3** of **F4**-knop om de instellingen te veranderen naar de gewenste instellingen.

Zodra de instellingen zijn voltooid, drukt u op de toets **SELECTEREN**. Een scherm zal verschijnen dat aangeeft dat de informatie over de instellingen wordt verzonden.

Om de huidige instellingen van een gegeven unit te controleren, voer dan de instelling in voor het "M-NET-adres" en "Functie-instelling"-nummer, selecteer "Bev." voor de "Functie", en druk op de toets **SELECTEREN**. Een scherm zal verschijnen dat aangeeft dat de instellingen worden gezocht. Wanneer het zoeken voltooid is, zullen de huidige instellingen verschijnen.

4

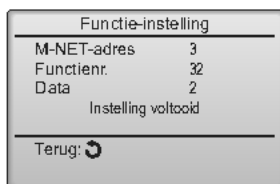

Wanneer de instellingeninformatie is verzonden, verschijnt een scherm dat de voltooiing ervan aangeeft.

Om extra instellingen te maken, drukt u op de **TERUG**-toets om terug te keren naar het scherm uit Stap 3 hierboven. Stel de functienummers in voor andere binnenunits door dezelfde stappen te volgen.

Navigeren door de schermen

- Om terug te keren naar het Servicemenu ... **MENU**-toets
- Terug naar het vorige scherm **TERUG**-toets

Onderhoud

Informatie over filter

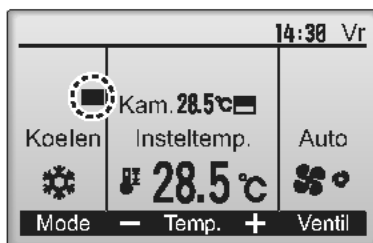

 verschijnt in het Hoofddisplay in de stand Volledig wanneer het tijd is voor het reinigen van de filters.

Was, reinig of vervang de filters wanneer dit teken verschijnt.

Raadpleeg de installatiehandleiding van de binneneenheid voor nadere bijzonderheden.

Bediening van toetsen

1



Selecteer "Informatie over filter" in het Hoofdmenu (raadpleeg pagina 20) en druk op de toets **SELECTEREN**.

2



Druk op functietoets **F4** als u het filterteken wilt resetten.

In de Instructiehandleiding van de binneneenheid vindt u instructies voor het reinigen van het filter.

3

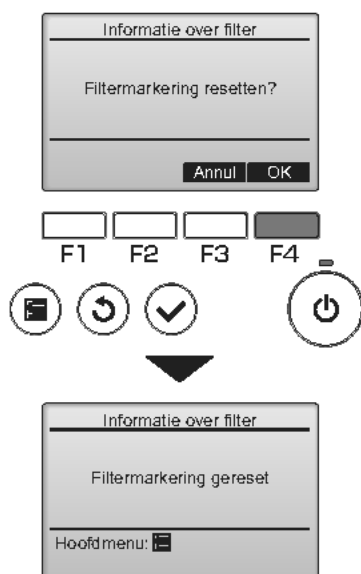

Selecteer "OK" met functietoets **F4**.

Er verschijnt een bevestigingsscherm.

Navigeren door de schermen

- Terug naar het Hoofdmenu **MENU**-toets
- Terug naar het vorige scherm **TERUG**-toets

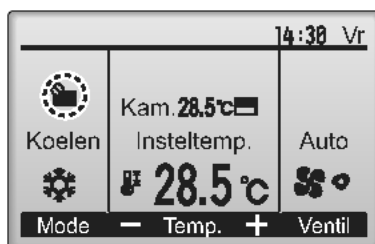

Wanneer de  wordt getoond in het Hoofddisplay in de stand Volledig, wordt het systeem centraal geregeld en kan het filterteken niet worden gereset.

Als twee of meer binnenunits zijn aangesloten, kan ,afhankelijk van het type filter, de timing voor het reinigen van het filter voor de beide units verschillen.

Het pictogram  verschijnt wanneer de filter op de hoofdunit moet worden gereinigd.

Wanneer het filter te kunnen wordt gereset, wordt de cumulatieve bedieningstijd van alle units gereset.

Het pictogram  verschijnt volgens schema na een bepaalde bedieningsduur, waarbij ervan wordt uitgegaan dat dat binnenunits zijn geïnstalleerd in een ruimte met een gewone luchtkwaliteit. Afhankelijk van de luchtkwaliteit zal de filter misschien vaker moeten worden gereinigd.

De cumulatieve tijd voor de reiniging van filters is afhankelijk van het model.

Oplossen van problemen

Informatie over fout

Wanneer er een fout optreedt, verschijnt het volgende scherm.
Controleerde foutstatus, stop de werking van het systeem en vraagt advies aan uw dealer.

Bediening van toetsen

1

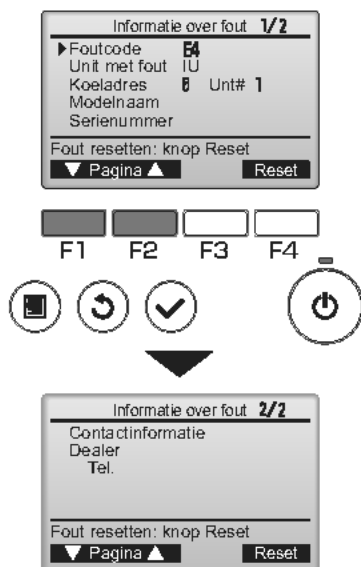

Foutcode, Unit met fout, koeladres, modelnaam van unit en serienummer verschijnen. De modelnaam en het serienummer verschijnen alleen als deze informatie is geregistreerd.

Druk op functietoets **F1** of **F2** als u naar de volgende pagina wilt gaan.

Contactinformatie (telefoonnummer van de dealer) verschijnt als deze informatie is geregistreerd.

2

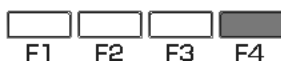
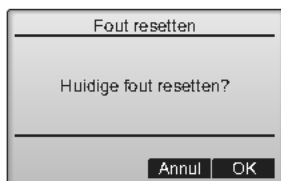
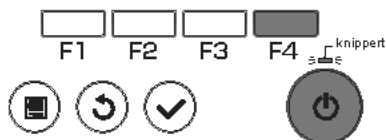
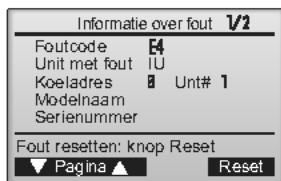

Druk op functietoets **F4** of de **AAN/UIT**-toets als u de fout die optreedt, wilt resetten.

Fouten kunnen niet worden gereset zolang AAN/UIT-bediening is verboden.

Selecteer "OK" met functietoets **F4**.

Navigeren door de schermen
• Terug naar het Hoofdmenu **MENU**-toets

De informatie over fout controleren

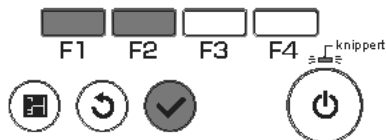

Zolang er geen fouten optreden, kunt u pagina 2/2 van de Informatie over fout (raadpleeg pagina 58) inzien als u "Informatie over fout" selecteert in het Hoofdmenu (raadpleeg pagina 20).
In dit scherm kunt u geen fouten resetten.

Auto-UIT bij afwezigheid

Het volgende scherm verschijnt voor het panel model 3D i-See sensor wanneer het apparaat wordt uitgeschakeld vanwege de functie Auto-UIT bij afwezigheid in de energiebesparingsoptie.

Raadpleeg de instructiehandleiding van de binnenunit voor de 3D i-See sensor instelling.

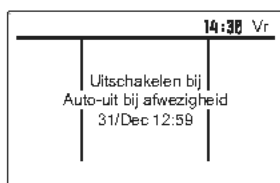

Specificaties

Controller-specificaties

	Specificatie
Afmeting van het product	120(B) x 120(H) x 19(D) mm (4 3/4 x 4 3/4 x 3/4 [in]) (het uitstekende gedeelte niet inbegrepen)
Nettogewicht	0,25 kg (9/16 lb.)
Nominale voedingsspanning	12 VDC (geleverd door binnenunits)
Stroomverbruik	0,3 W
Gebruiksomgeving	Temperatuur 0 ~ 40°C (32 ~ 104°F) Vochtigheid 30 ~ 90% RV (zonder condens)
Materiaal	Paneel: PMMA Hoofdtoestel: PC + ABS
Geluidsdrumniveau	Het A-gewogen geluidsdrumniveau is lager dan 70 dB.

Funcielijst (stand 1 februari 2017)

○ : Ondersteund ✕ : Niet-ondersteund

	Funcie	CITY MULTI	Mr. Slim	Vereist wachtwoord
Bediening/Display	Aan/uit	○	○	-
	Bedieningsstandenschakelaar	○	○	-
	Kamertemperatuurinstelling	○	○	-
	Auto modus (tweevoudig instelpunt)	○	○	-
	Ventilatorsnelheidinstelling	○	○	-
	Waaierhoekinstelling	○	○	-
	Iamel-instelling	○	○	-
	Ventilatie-instelling	○	○	-
	Werking bij Hoog vermogen	✕	○	-
	Auto dalend rooster	○	○	-
	Achtergrondverlichting	○	○	-
	Contrastinstelling	○	○	beheerder
	Standenschakelaar Hoofddisplay	○	○	beheerder
	De Klok instellen	○	○	beheerder
	Instelling indeling klokweergave	○	○	beheerder
	Taalkeuze (8 Talen)	○	○	beheerder
	Zomertijd	○	○	beheerder
	Kamertemperatuurweergave	○	○	beheerder
Foutweergave	○	○	-	
Informatie over filter	○	○	-	
Schema/Timer	Aan/uit-timer	○	○	beheerder
	Auto-uit-timer	○	○	beheerder
	Weekklok	○	○	beheerder
	Nachtverlaging	○	○	beheerder
	OU stille stand	✕	○	beheerder
Energiebesparing	Auto terug	○	○	beheerder
	Schema	✕	○	beheerder
Beperking	Bedieningsvergrendeling	○	○	beheerder
	Temperatuurbereikbeperking	○	○	beheerder
	Wachtwoord (Beheerder en Onderhoud)	○	○	beheerder onderhoud
Overige	Handmatige hoek waaier	○	○	-
	3D i-See sensor	○	○	-
	Proefdraaien	○	○	onderhoud
	Modelinformatie invoeren	○	○	onderhoud
	Dealerinformatie invoeren	○	○	onderhoud
	Funcie-instelling	○	○	onderhoud
	Vlot onderhoud	✕	○	onderhoud
	Controle koelmiddelvolume	✕	○	onderhoud
Controle koelmiddellek	✕	○	onderhoud	

* Welke functies worden ondersteund is afhankelijk van het model van de unit.

Lijst van functies die in combinatie/niet in combinatie kunnen worden gebruikt

	Hoog vermogen	Aan/uit-timer	Auto-uit-timer	Weekklok	OU stille stand	Temperatuurbereik	Bedieningsvergrendeling	Autoterug	Energiebesparingschema	Nachtverlaging
Hoog vermogen		○	○	○	△ ¹	○	△ ²	○	△ ¹	○
Aan/uit-timer	○		○	× ¹	○	○	○	○	○	△ ³
Auto-uit-timer	○	○		○	○	○	○	○	○	△ ⁴
Weekklok	○	× ¹	○		○	○	○	○	○	△ ⁵
OU stille stand	△ ¹	○	○	○		○	○	○	○	○
Temperatuurbereik	○	○	○	○	○		○	× ²	○	△ ⁶
Bedieningsvergrendeling	△ ²	○	○	○	○	○		○	○	○
Auto terug	○	○	○	○	○	× ²	○		○	△ ⁷
Energiebesparingschema	△ ¹	○	○	○	○	○	○	○		○
Nachtverlaging	○	△ ³	△ ⁴	△ ⁵	○	△ ⁶	○	△ ⁷	○	

○ : Kunnen in combinatie worden gebruikt × : Kunnen niet in combinatie worden gebruikt △ : Beperkt

- △¹: Deze functie wordt ingeschakeld na de hoog-vermogenwerking omdat de hoog-vermogenwerking een hogere prioriteit heeft.
- △²: Deze functie kan niet worden gebruikt als een bepaalde bedieningshandeling is vergrendeld.
- △³: De functie Nachtverlaging kan niet worden gebruikt wanneer de unit in werking gesteld wordt door een instelling van de Aan/uit-timer.
- △⁴: De functie Auto-uit kan niet worden gebruikt voor de Nachtverlaging.
- △⁵: De functie Nachtverlaging kan niet worden gebruikt wanneer de unit in werking gesteld wordt door een instelling van de Weekklok.
- △⁶: De Temperatuurbereikinstelling kan niet worden gebruikt voor de Nachtverlaging.
- △⁷: De functie Auto terug kan niet worden gebruikt voor de Nachtverlaging.
- ×¹: De Weekklokinstelling is niet effectief omdat de Aan/uit-timer een hogere prioriteit heeft.
- ×²: De functie Auto terug kan niet worden gebruikt omdat de Temperatuurbereikinstelling een hogere prioriteit heeft.



Система управления CITY MULTI
и кондиционеры Mitsubishi Mr. Slim

Контроллер дистанционного управления MA PAR-33MAAG

Руководство по эксплуатации

Русский



Для того, чтобы эксплуатировать это изделие правильным образом, внимательно прочтите указания в этом руководстве перед использованием.

Сохраните руководство для использования в качестве справочника в дальнейшем.

Следите, чтобы этот компакт-диск и руководство по установке были переданы всем будущим пользователям.

Для обеспечения безопасной и правильной работы контроллера его установку должен выполнять квалифицированный специалист.

Характеристики изделия

Особенность 1

Большой, легко читаемый дисплей

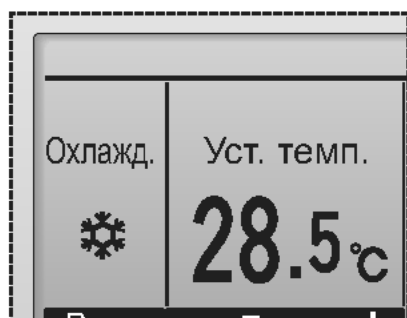

Растровый ЖК-дисплей с большими символами для облегчения чтения

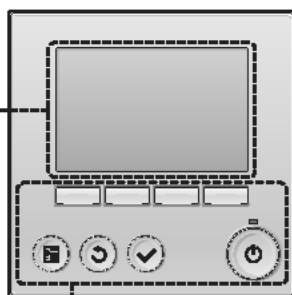

Особенность 2

Простое расположение кнопок

Кнопки расположены в соответствии со своим назначением, что позволяет выполнять навигацию интуитивно-понятным образом.

Часто используемые кнопки имеют больший размер, чем другие, чтобы предотвратить неумышленное нажатие других кнопок.

Особенность 3

Большие, легко нажимаемые кнопки

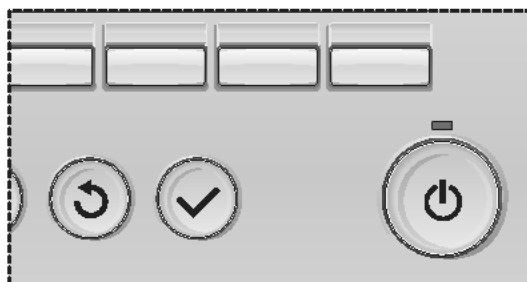

Содержание

Меры предосторожности	4
Названия и функции компонентов контроллера ...	6
Интерфейс контроллера	6
Индикация	8
Прочтите перед работой с контроллером ...	10
Структура меню	10
Объяснение значков	11
Основные операции	12
ВКЛ/ВЫКЛ питания	12
Настройки режима работы, температуры и скорости вентилятора ...	14
Навигация по меню	18
Список главного меню	18
Ограничения для вспомогательного контроллера ...	19
Навигация по главному меню	20
Настройка функций работы контроллера	22
Угол·Жалюзи·Вент. (Lossnay)	22
Макс. мощность	24
Часы	25
Таймер (Таймер ВКЛ/ВЫКЛ)	26
Таймер (Таймер автоотключения)	28
Таймер на неделю	30
Тих. реж. нар	32
Ограничение	34
Энергосбережение	38
Ночной режим	43
Ручная установка угла	45
Настр. осн. экрана	48
Контрастность	49
Выбор языка	50
Летнее время	52
Настройка функции (CITY MULTI)	54
Отладка	56
Информация о фильтре	56
Устранение неисправностей	58
Информация о неисправностях	58
Автооткл. при незанятости	60
Технические характеристики	61
Технические характеристики контроллера	61
Список функций (по состоянию на 1 февраля 2017 года) ...	62
Список функций, которые могут (не могут) использоваться в сочетании	63

Меры предосторожности

- Тщательно прочтите следующие правила соблюдения техники безопасности перед использованием изделия.
- Для обеспечения безопасности строго соблюдайте указанные меры.

⚠ ПРЕДОСТЕРЕЖЕНИЕ	Указывает на опасность смертельного исхода или тяжелой травмы.
⚠ ВНИМАНИЕ	Указывает на опасность получения тяжелой травмы или повреждения оборудования.

- После прочтения данного руководства передайте его конечному пользователю для последующего использования в качестве справочного документа.
- Храните руководство для последующего использования в качестве справочного документа и обращайтесь к нему при необходимости. Руководство должно быть доступно для персонала, занимающегося ремонтом или перемещением контроллера. Передавайте руководство всем будущим пользователям.

Общие предостережения

⚠ ПРЕДОСТЕРЕЖЕНИЕ

Не устанавливайте контроллер в местах высокой концентрации масла, пара, органических растворителей или таких коррозионных газов, как сернистый газ, в местах частого использования кислотных или щелочных растворов или аэрозолей. Эти вещества могут снижать эффективность работы контроллера или вызывать коррозию отдельных составных частей контроллера, что в свою очередь может привести к поражению персонала электрическим током, возникновению неисправностей, образованию дыма или возгоранию.

Для снижения опасности возникновения коротких замыканий, утечки тока, поражения электрическим током, возникновения неисправностей, образования дыма и возгорания не мойте контроллер водой или другими жидкостями.

Для снижения опасности возникновения коротких замыканий, утечки тока, поражения электрическим током, возникновения неисправностей, образования дыма и возгорания не прикасайтесь к переключателям, кнопкам и электрическим узлам мокрыми руками.

При выполнении дезинфекции изделия с использованием спиртосодержащих веществ должна быть обеспечена соответствующая вентиляция помещения. Пары алкоголя вокруг изделия могут стать причиной пожара или взрыва при включении устройства.

⚠ ВНИМАНИЕ

Для снижения опасности возгорания и взрыва не оставляйте легковоспламеняющиеся материалы и не распыляйте легковоспламеняющиеся аэрозоли вблизи контроллера.

Для снижения опасности повреждения контроллера не распыляйте инсектициды или другие легковоспламеняющиеся аэрозоли на контроллер.

Для снижения опасности получения травмы или поражения электрическим током перед распылением химических веществ вблизи контроллера выключите контроллер и накройте его.

Для снижения опасности получения травмы или поражения электрическим током перед очисткой, техническим обслуживанием или проверкой контроллера выключите контроллер и отключите его источник питания.

При обнаружении признаков ненормальных явлений (например, запаха горелой изоляции) прекратите эксплуатацию, переведите выключатель питания в выключенное положение и обратитесь к дилеру. Продолжение эксплуатации изделия может привести к поражению электрическим током, неисправности или пожару.

Правильно устанавливайте все крышки, чтобы влага и пыль не попадали в контроллер. Попадание пыли и воды может привести к поражению электрическим током, образованию дыма или возгоранию.

Для снижения риска загрязнения окружающей среды получите консультацию в уполномоченной организации о надлежащей утилизации контроллера.

Для снижения опасности поражения электрическим током и возникновения неисправностей не используйте острые предметы для работы с сенсорной панелью, переключателями и кнопками.

Для снижения опасности получения травмы и поражения электрическим током не прикасайтесь к острым кромкам отдельных деталей.

Для снижения опасности получения травмы от разбитого стекла не прилагайте чрезмерные усилия к стеклянным деталям.

Для снижения опасности получения травмы при работе с контроллером носите технические средства защиты.

Меры предосторожности при перемещении и ремонте контроллера

⚠ ПРЕДОСТЕРЕЖЕНИЕ

Перемещение и ремонт контроллера должен проводить квалифицированный персонал. Не разбирайте и не модифицируйте контроллер. Неправильная установка или ремонт могут стать причиной травмы, поражения электрическим током или возгорания.

⚠ ВНИМАНИЕ

Для снижения опасности возникновения коротких замыканий, поражения электрическим током и возникновения неисправностей не прикасайтесь к печатной плате инструментами или руками и не допускайте скопления пыли на печатной плате.

Дополнительные меры предосторожности

Во избежание повреждения контроллера во время установки, проверки и ремонта пользуйтесь подходящими инструментами.

Этот контроллер предназначен для использования только с системой управления зданием разработки Mitsubishi Electric. Использование контроллера с другими системами или для других целей может стать причиной неисправностей.

Данное устройство не предназначено для использования лицами (включая детей) со сниженными физическими, сенсорными и умственными способностями, а также лицами без достаточных знаний и опыта, за исключением случаев, когда устройство используется под присмотром или руководством человека, ответственного за безопасность таких лиц. Не позволяйте детям играть с устройством.

Во избежание обесцвечивания корпуса при очистке контроллера не используйте бензин, растворители или ткани, пропитанные химическими веществами. Для очистки контроллера протрите его мягкой тканью, смоченной в воде с мягким моющим средством, удалите моющее средство влажной тканью, а затем удалите воду сухой тканью.

Во избежание повреждения контроллера обеспечьте защиту от статического электричества.

Данное действие должны выполнять эксперты или персонал, прошедший специальное обучение в цехах, помещениях легкой промышленности или на фермах, или же в случаях коммерческого использования – неспециалисты.

Если провод питания поврежден, производитель, обслуживающий персонал производителя или квалифицированный персонал должен его заменить, чтобы исключить опасность для пользователей.

Названия и функции компонентов контроллера

Интерфейс контроллера

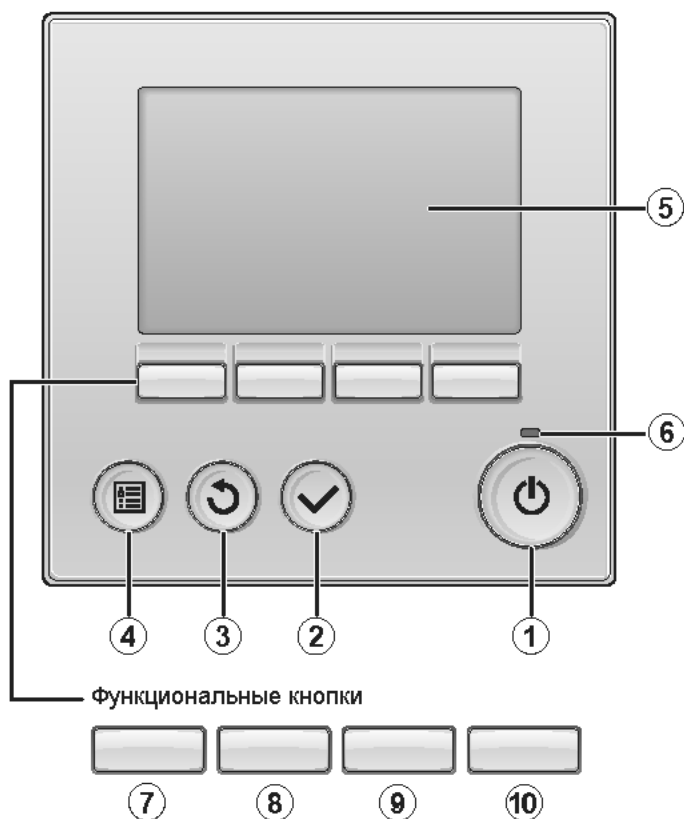

① Кнопка **ВКЛ/ВЫКЛ**

Нажмите, чтобы включить или выключить внутренний блок.

② Кнопка **ВЫБОР**

Нажмите, чтобы сохранить настройку.

③ Кнопка **ВОЗВРАТ**

Нажмите для возврата к предыдущему экрану.

④ Кнопка **МЕНЮ** Стр. 20

Нажмите, чтобы открыть главное меню.

⑤ Подсветка ЖК-экрана

Будут отображены параметры работы. Когда подсветка выключена, нажатие на любую кнопку включит подсветку, которая будет работать некоторое время в зависимости от экрана.

Когда подсветка выключена, нажатие любой кнопки включает подсветку, но не приводит к выполнению ее функции (кроме кнопки **ВКЛ/ВЫКЛ**).

⑥ Индикатор ВКЛ/ВЫКЛ

Индикатор будет гореть зеленым цветом, когда устройство находится в работе. Индикатор будет мигать при включении контроллера или при возникновении ошибки.

Функции функциональных кнопок меняются в зависимости от экрана. См. подсказку по функциям кнопок, которая отображается в нижней части ЖК-экрана для функций, которые работают в данном окне. При централизованном управлении системой подсказка по функциям для заблокированных кнопок отображаться не будет.

Главное окно



Главное меню



Подсказка по функциям

⑦ Функциональная кнопка **F1**

Главное окно: нажмите для изменения режима работы.
Главное меню: нажмите, чтобы переместить курсор вниз.

⑧ Функциональная кнопка **F2**

Главное окно: нажмите для уменьшения температуры.
Главное меню: нажмите, чтобы переместить курсор вверх.

⑨ Функциональная кнопка **F3**

Главное окно: нажмите, чтобы увеличить температуру.
Главное меню: нажмите для перехода к предыдущей странице.

⑩ Функциональная кнопка **F4**

Главное окно: нажмите, чтобы изменить скорость вентилятора.
Главное меню: нажмите для перехода к следующей странице.

Названия и функции компонентов контроллера

Индикация

Главное окно может отображаться в двух разных режимах: «полный» и «Базовый». Заводской настройкой по умолчанию являются «полный» режим отображения. Чтобы переключиться в «Базовый» режим, измените параметр в настройке главного окна. (См. стр. 48.)

Полный режим отображения

* Все значки показаны для иллюстрации и описания.

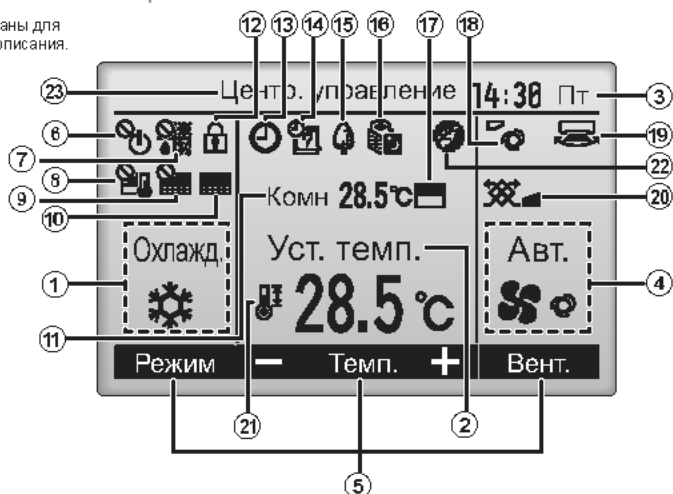

Базовый режим отображения



① Режим работы Стр. 14

Здесь отображается режим работы внутреннего блока.

② Заданная температура Стр. 15

Здесь отображается заданная температура.

③ Часы (См. руководство по установке.)

Здесь отображается текущее время.

④ Скорость вентилятора Стр. 16

Здесь отображаются настройки скорости вентилятора.

⑤ Подсказка по функциям кнопок

Здесь отображаются функции соответствующих кнопок.



Отображается при централизованном управлении включением и выключением.



Отображается при централизованном управлении режимом работы.



Отображается при централизованном управлении заданной температурой.



Отображается при централизованном управлении функцией сброса фильтра.



Отображается при необходимости в обслуживании фильтра.

⑪ Комнатная температура (См. руководство по установке.)

Здесь отображается текущая комнатная температура.

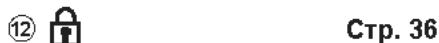

Отображается, когда кнопки заблокированы.

Большая часть параметров (за исключением ВКЛ/ВЫКЛ, режима, скорости вентилятора и температуры) может быть настроена в главном окне. (См. стр. 20.)

⑬ Стр. 26, 28, 43

Отображается, когда включена функция «Таймер ВКЛ/ВЫКЛ» (Стр. 26), «Ночной режим» (Стр. 43) или «Автоотключение» (Стр. 28) таймера.

 появляется, когда таймер отключен централизованной системой управления.

⑭ Стр. 30

Отображается, когда включен таймер на неделю.

⑮ Стр. 41

Отображается, пока изделие работает в режиме энергосбережения. (не появится на некоторых моделях внутренних блоков)

⑯ Стр. 32

Отображается, пока наружный блок работает в «тихом» режиме.



Отображается, когда встроенный терморезистор на контроллере включен для наблюдения за комнатной температурой (⑪).

 отображается, когда терморезистор на внутреннем блоке включен для наблюдения за комнатной температурой.

⑱ Стр. 22

Отображает настройку угла.

⑲ Стр. 23

Отображает настройку жалюзи.

⑳ Стр. 23

Отображает настройку вентиляции.

㉑ Стр. 34

Отображается, когда ограничен диапазон заданных температур.



Отображается при выполнении операции энергосбережения с помощью функции «3D i-See sensor».

㉓ Центр. управление

Появляется на некоторое время, когда используется элемент, управляемый централизованно.

Прочтите перед работой с контроллером

Структура меню

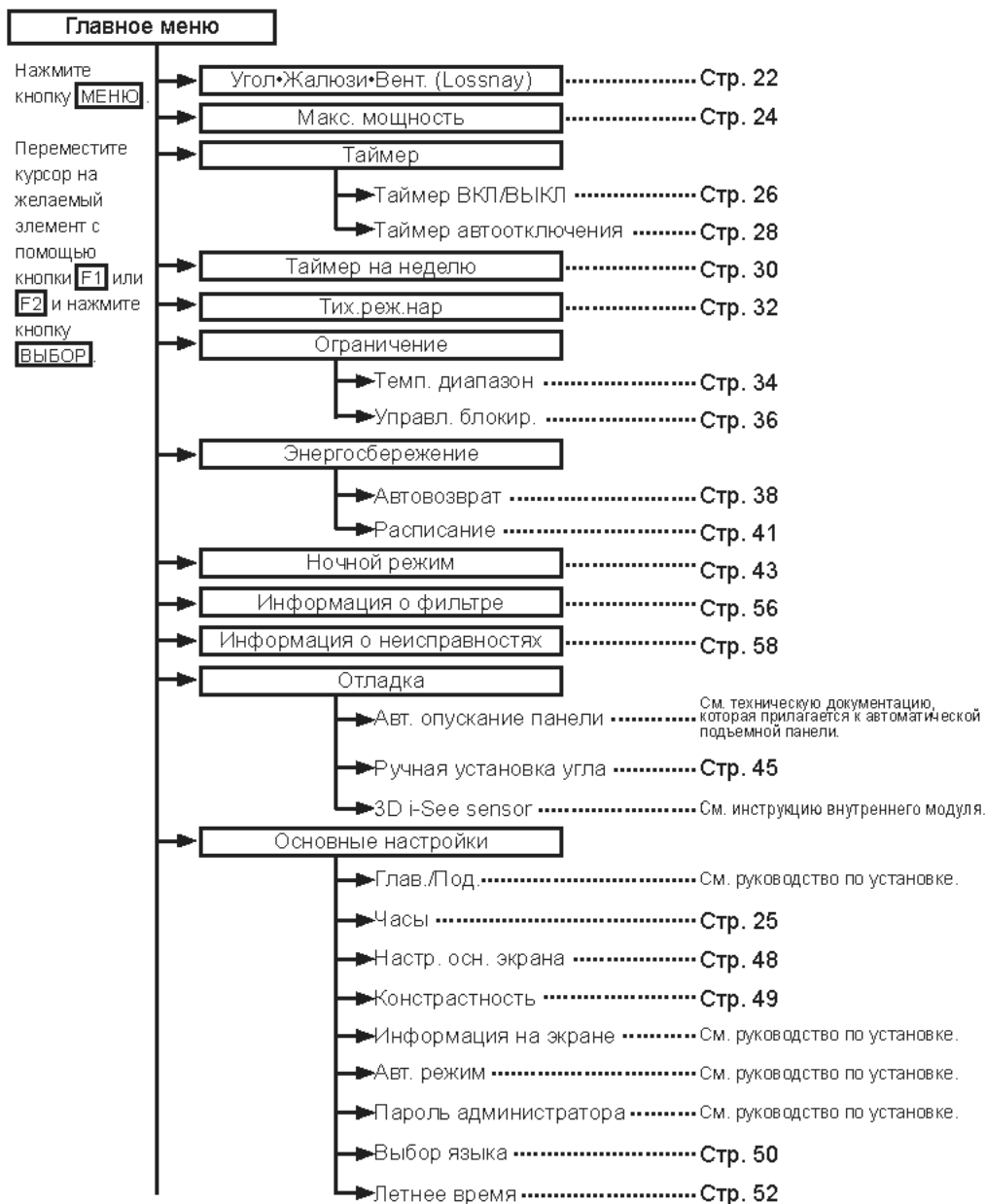

Сервисное обслуживание	
→ Пробный пуск	См. руководство по установке внутреннего блока.
→ Ввод информации об отладке	См. руководство по установке внутреннего блока.
→ Настройка функций (Mr. Slim)	См. руководство по установке.
→ Настройка функций (CITY MULTI)	См. стр. 54.
→ Lossnay (только для CITY MULTI)	См. руководство по установке.
→ Проверка	См. руководство по установке внутреннего блока.
→ Самодиагностика	См. руководство по установке.
→ Пароль на отладку	См. руководство по установке.
→ Проверка удал. контроллера	См. руководство по установке.

Не все функции доступны на всех моделях внутренних блоков.

Объяснение значков

Работа контроллера

Таймер



В следующей таблице собраны квадратные значки, используемые в этом руководстве.

	<p>Для изменения параметров следует ввести пользовательский пароль администратора или отладки на экране ввода пароля. Нет настроек, которые могут пропустить этот процесс.</p>	
	<p>F1 : нажмите, чтобы переместить курсор влево. F2 : нажмите, чтобы переместить курсор вправо. F3 : нажмите, чтобы уменьшить значение на 1. F4 : нажмите, чтобы увеличить значение на 1.</p> <p>*Изменения не могут быть сделаны, пока не будет введен верный пароль.</p>	<p>Означает настройки, которые могут быть сделаны только с главного удаленного контроллера.</p>
	<p>Означает настройки, которые могут быть изменены только, когда блоки находятся в работе.</p>	<p>Означает настройки, которые могут быть изменены только, когда блоки не находятся в работе.</p>
	<p>Означает настройки, которые могут быть изменены только, когда блоки работают в режиме «Охлаждение», «Нагрев» или «Авт.».</p>	<p>Означает функции, которые не доступны, когда кнопки заблокированы или система управляется централизованно.</p>

Основные операции

ВКЛ/ВЫКЛ питания



Кнопочное управление

ВКЛ



Нажмите кнопку **ВКЛ/ВЫКЛ**.

Индикатор ВКЛ/ВЫКЛ будет гореть зеленым цветом, начнется работа.

ВЫКЛ

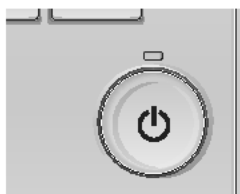

Нажмите кнопку **ВКЛ/ВЫКЛ** снова.

Индикатор ВКЛ/ВЫКЛ будет погашен, работа будет остановлена.

Память состояния работы

	Настройка удаленного контроллера
Режим работы	Режим работы перед выключением питания
Заданная температура	Заданная температура перед выключением питания
Скорость вентилятора	Скорость вентилятора перед выключением питания

Настраиваемый диапазон задаваемой температуры

Режим работы	Диапазон заданных температур
Охлаждение/сушка	19 ~ 30 °C (67 ~ 87 °F)
Нагрев	17 ~ 28 °C (63 ~ 83 °F)
Авт. (одно заданное значение)	19 ~ 28 °C (67 ~ 83 °F)
Авт. (два заданных значения)	[Охлажд.] Заданный температурный диапазон для режима «Охлажд.» [Нагрев] Заданный температурный диапазон для режима «Нагрев»
Вент.	Не задается

Настраиваемый диапазон температуры отличается для разных моделей внутренних блоков.

Основные операции

Настройки режима работы, температуры и скорости вентилятора



Кнопочное управление

Режим работы

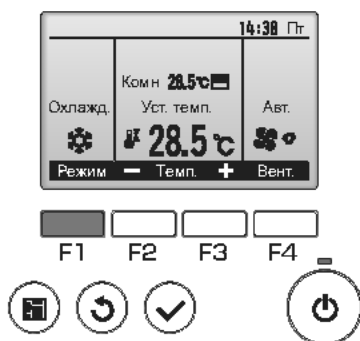

Нажмите кнопку **F1** для перехода между режимами работы в порядке «Охлажд.», «Сушка», «Вент.», «Авт.» и «Нагрев». Выберите желаемый режим работы.

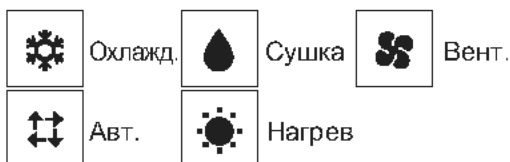

•Режимы работы, которые недоступны для моделей подключенных внутренних блоков, не будут отображаться на экране.

Мигающие значки режимов

Значок режима будет мигать, когда другие внутренние блоки в аналогичной группе кондиционирования (подключенной к одному наружному блоку) уже работают в другом режиме. В этом случае оставшиеся блоки в этой группе смогут работать только в этом режиме.

<Режим «Авт.» (два заданных значения)>

Когда операционный режим установлен в режим «Авт.» (два заданных значения), могут быть установлены два значения температур (отдельно для охлаждения и для нагрева). В зависимости от температуры помещения, внутренний блок автоматически начнет работать в режиме «Охлажд.» или «Нагрев» и поддерживать температуру комнаты в заданном диапазоне.

На рисунке ниже показан пример операции внутреннего блока, работающего в режиме «Авт.» (два заданных значения).



Заданная температура

<<Охлажд.>, <Сушка>, <Нагрев>, и <Авт.> (одно заданное значение)>

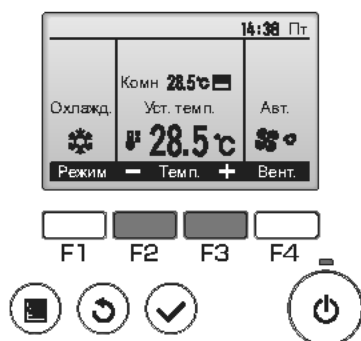

Нажмите кнопку **F2**, чтобы уменьшить заданную температуру, а чтобы увеличить – нажмите кнопку **F3**.

- Задаваемые диапазоны температур для различных режимов работы см. в таблице на стр. 13.
- Заданный температурных диапазон не может быть установлен для работы вентилятора.
- В зависимости от модели внутреннего блока и настройки режима экрана на пульте дистанционного управления, заданная температура будет отображаться по Цельсию, с шагом в 0,5 или 1 градус, или по Фаренгейту.



Пример дисплея
(по Цельсию с шагом 0,5 градуса)

<Режим «Авт.» (два заданных значения)>

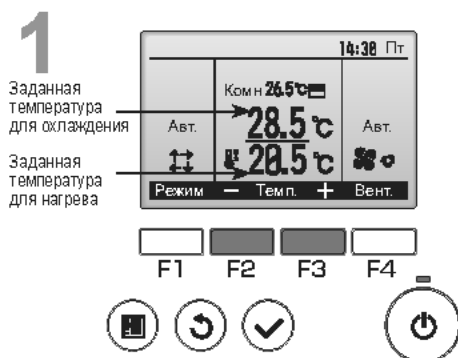

Отобразятся текущие значения температур. Нажмите клавишу **F2** или **F3**, чтобы отобразить экран настройки.

Основные операции

2

Заданная температура для охлаждения

Заданная температура для нагрева

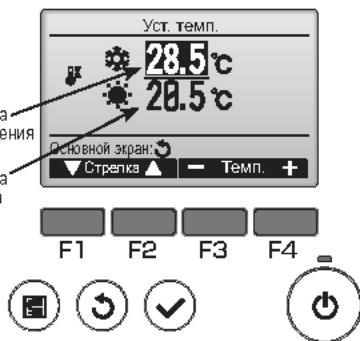

Нажмите кнопку **F1** или **F2** для перемещения стрелки к необходимой настройке температуры (охлаждения или нагрева).

Нажмите кнопку **F3** для уменьшения выбранной температуры и **F4** для увеличения.

- Задаваемый температурный диапазон для различных режимов операции см. в таблице на стр. 13.
- Заданные настройки температуры для охлаждения и нагрева в режиме «Авт.» (два заданных значения) также используются режимами «Охлажд.»/«Сушка» и «Нагрев».
- Заданные значения температур для охлаждения и нагрева в режиме «Авт.» (два заданных значения) должны соответствовать условиям, приведенным ниже:
 - Заданная температура охлаждения выше, чем заданная температура нагрева
 - Выполняются минимальные требования разницы температуры между заданными температурами охлаждения и нагрева (различается в зависимости от модели подключенных в внутренних блоках).
 - Если заданные значения температур установлены способом, не удовлетворяющим минимальные требования разницы температуры, оба значения температуры автоматически изменяются в пределах допустимых настроек диапазонов.

Навигация по экранам

- Для возврата к главному экрану кнопка **ВОЗВРАТ**

Скорость вентилятора

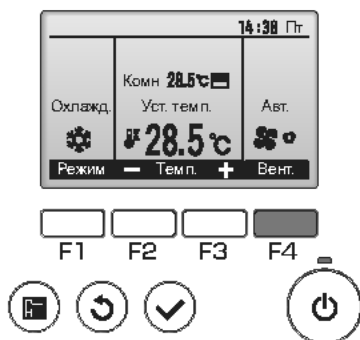

Нажмите кнопку **F4** для перехода между скоростями вентилятора в следующем порядке.



- Возможные скорости вентилятора зависят от моделей подключенных внутренних блоков.



Навигация по меню

Список главного меню

Установка и отображение элементов		Подробные настройки	Стр.
Угол·Жалюзи·Вент. (Lossnay)		Используйте для установки угла наклона. •Выберите желаемую настройку угла из 5 возможных. Используйте, чтобы включить или выключить жалюзи. •Выберите желаемый параметр из «ВКЛ» и «ВЫКЛ». Используйте для задания объема вентиляции. •Выберите желаемый параметр из «Выкл», «Низ» и «Выс.».	22
Макс. мощность		Используйте, чтобы быстро достичь комфортной температуры в комнате. •Блоки могут работать в режиме максимальной мощности до 30 минут.	24
Таймер	Таймер ВКЛ/ВЫКЛ	Используйте для задания момента включения и выключения. •Время может быть задано с шагом в 5 минут. * Требуется настройка часов.	26
	Таймер автоотключения	Используйте для задания времени автоотключения. •Время может быть задано значением от 30 до 240 с шагом в 10 минут.	28
Таймер на неделю		Используйте для задания момента включения и выключения на неделю. •Для каждого дня может быть задано до 8 моделей работы. * Требуется настройка часов. * Не действительная, когда задействован таймер включения и выключения. * шаг в 1°C	30
Тих.реж.нар		Используйте для задания периодов времени, в которых будет отдаваться преимущество тихой работе наружных блоков при управлении по температуре. Задайте моменты включения и выключения для каждого дня недели. • Выберите желаемый уровень тихого режима из «Нормальный», «Средний» или «Тихий». * Требуется настройка часов.	32
Ограничение	Темп. диапазон	Используйте для ограничения заданного диапазона температур. •Для различных режимов работы могут быть заданы разные диапазоны температур. * шаг в 1°C	34
	Управл. блокир.	Используйте для блокирования выбранных функций. •Заблокированные функции сработать не смогут.	36
Энергосбережение	Автовозврат	Используйте, чтобы блоки вернулись к работе по заданной температуре после окончания работы в режиме энергосбережения в заданный период времени. •Время может быть задано значением от 30 до 120 с шагом в 10 минут. * Эта функция будет недействительна, если диапазоны заданных температур будут ограничены. * шаг в 1°C	38
	Расписание	Задаёт моменты запуска и остановки для работы блоков в режиме энергосбережения для каждого дня недели, а также задает степень энергосбережения. •Для каждого дня может быть задано до 4 моделей работы в режиме энергосбережения. •Время может быть задано с шагом в 5 минут. •Степень энергосбережения может быть задана значением 0% и от 50 до 90% с шагом в 10%. * Требуется настройка часов.	41

Установка и отображение элементов		Подробные настройки	Стр.
Ночной режим		Используйте для настройки ночного режима. •Выберите «Да» для включения параметра, выберите «Нет» для отключения параметра. Могут быть заданы диапазон температур и моменты запуска и останова. * Требуется настройка часов. * шаг в 1°C	43
Информация о фильтре		Используйте для проверки состояния фильтра. •Знак фильтра может быть сброшен.	56
Информация о неисправностях		Используйте для проверки информации о неисправностях при возникновении ошибки. •Могут быть отображены код ошибки, источник ошибки, адрес группы кондиционирования, модель блока, номер производителя, контактные сведения (номер телефона дилера). * Модель блока, номер производителя и контактные сведения будут отображаться только, если они были внесены предварительно.	58
Отладка	Ручная установка угла	Используйте для установки угла наклона для каждого дефлектора в неподвижном положении.	45
Основные настройки	Часы	Используйте для задания текущего времени.	25
	Настр. осн. экрана	Используйте для переключения между «полным» и «Базовый» режимами отображения главного меню. •Заводской настройкой по умолчанию являются «полный» режим отображения.	48
	Контрастность	Используйте для регулировки уровня контрастности экрана.	49
	Выбор языка	Используйте для выбора желаемого языка.	50
	Летнее время	Устанавливает летнее время.	52
Сервисное обслуживание	Настройка функций (CITY MULTI)	Используйте для настройки функции внутреннего блока.	54

Ограничения для вспомогательного контроллера

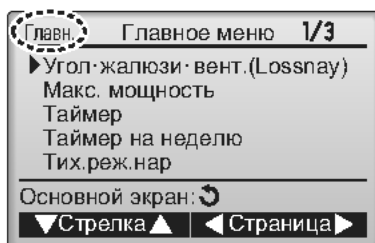

Следующие настройки не могут быть выполнены со вспомогательного контроллера. При необходимости, выполните эти настройки с основного контроллера. «Глав.» будет отображаться в заголовке главного меню на основном контроллере.

- Таймер (Таймер ВКЛВЫКЛ, Таймер автоотключения)
- Таймер на неделю
- Тих. реж. нар
- Энергосбережение (Автовозврат, Расписание)
- Ночной режим
- Отладка (Ручная установка угла)

Навигация по меню

Навигация по главному меню.

Кнопочное управление

Доступ к главному меню

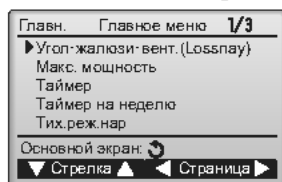

Нажмите кнопку **МЕНЮ**.

Отобразится Главное меню.

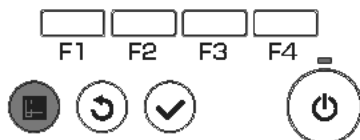

Выбор элементов

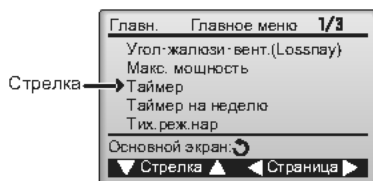

Нажмите **F1**, чтобы переместить курсор вниз.

Нажмите **F2**, чтобы переместить курсор вверх.

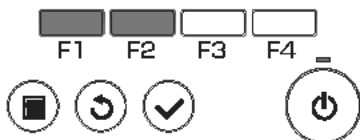

Навигация по страницам

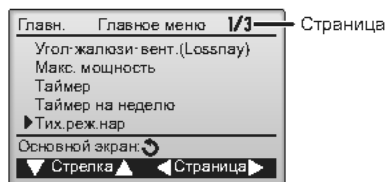

Нажмите **F3** для перехода к предыдущей странице.

Нажмите **F4** для перехода к следующей странице.

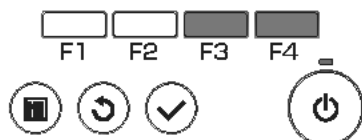

Сохранение настроек



Выберите нужный элемент и нажмите кнопку **ВЫБОР**.

Отобразится окно для задания выбранного элемента.

Выход из окна главного меню



Нажмите кнопку **ВОЗВРАТ** для выхода из главного меню и возврата в Главное окно.

Если к кнопкам не прикасаться в течение 10 минут, экран автоматически вернется на отображение главного окна. Все настройки, которые не были сохранены, будут потеряны.

Отображение неподдерживаемых функций



Слева отобразится сообщение, если пользователь выбрал функцию, которая не поддерживается моделью соответствующего внутреннего блока.

Настройка функций работы контроллера

Угол•Жалюзи•Вент. (Lossnay)

ON

Кнопочное управление

Доступ к меню

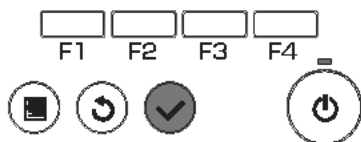
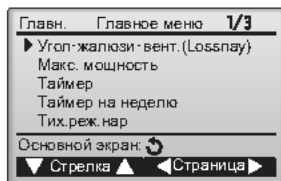

Выберите «Угол•Жалюзи•Вент. (Lossnay)» из **Главное меню** (см. стр. 20), и нажмите кнопку **ВЫБОР**.

Настройка угла дефлектора

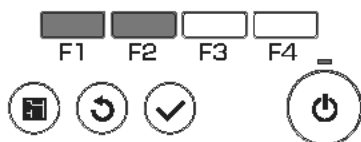

(Снимок экрана для CITY MULTI)

Нажмите кнопку **F1** или **F2** для последовательного выбора параметров настройки дефлектора: «Авт.» «Уровень 1», «Уровень 2», «Уровень 3», «Уровень 4», «Уровень 5» и «Ход».

Выберите желаемую настройку.

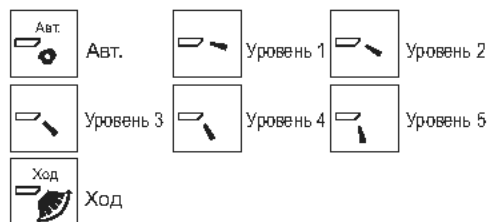

Выберите «Ход» для автоматического перемещения дефлекторов вверх и вниз. При выборе настройки с «Уровень 1» по «Уровень 5» дефлектор будет оставаться неподвижным под выбранным углом.

- **1h** под значком настройки дефлектора. Этот значок будет отображаться, когда дефлектор установлено в положение «Уровень 5», а вентилятор работает на низкой скорости в режиме охлаждения или сушки (в зависимости от модели). Значок исчезнет через час, а настройка дефлектора будет автоматически изменена.

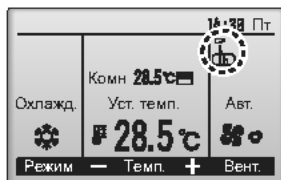

Настройка жалюзи

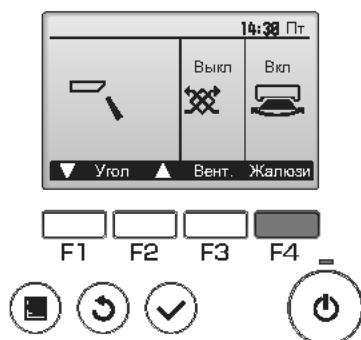

(Снимок экрана для CITY MULTI)

Нажмите кнопку **F4** перевести ход жалюзи в положение ВКЛ или ВЫКЛ.



Настройка вентилятора

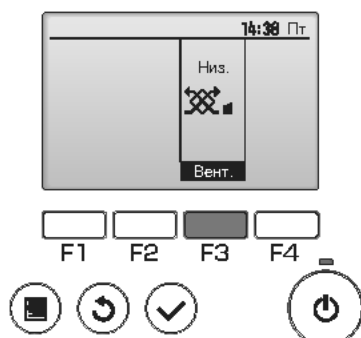

(Снимок экрана для Mr. Slim)

Нажмите кнопку **F3** для перехода между вариантами настройки вентиляции в следующем порядке: «Выкл», «Низ.» и «Выс.».

* Настройка возможно только, когда подключен блок Lossnay.

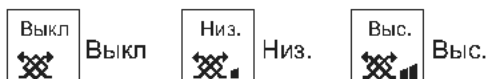

• Вентилятор на некоторых моделях внутренних блоков может блокироваться при использовании с некоторыми моделями блоков вентиляции.

Возврат в главное меню



Нажмите кнопку **ВОЗВРАТ**, чтобы вернуться в Главное меню.

Настройка функций работы контроллера

Макс. мощность



Описание функции

Функция работы в режиме максимальной мощности позволяет блокам работать с отдачей, превышающей нормальную, поэтому воздух в комнате может быть быстро доведен до оптимальной температуры. Работа в этом режиме может продолжаться до 30 минут, блок вернется в режим нормальной работы через 30 минут или ранее, если температура в комнате достигнет заданного значения. Блоки вернуться в режим нормальной работы в случае, если будет изменен режим работы или скорость вентилятора.

Кнопочное управление

1



Выберите «Макс. мощность» из Главного меню во время работы в режиме «Охлаждение», «Нагрев» или «Авт.» (см. стр. 20) и нажмите кнопку **ВЫБОР**.

Функция «Макс. мощность» доступна только для моделей, которые ее поддерживают.

2

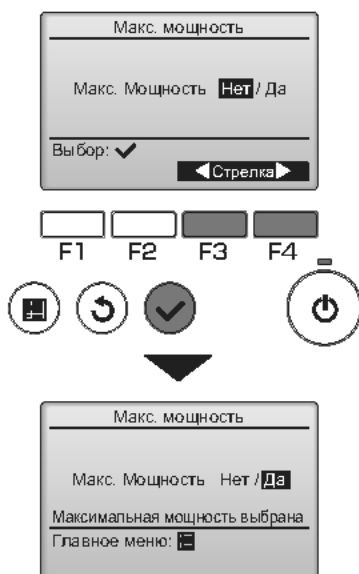

Переместите курсор на «Да» с помощью кнопки **F3** или **F4**, и нажмите кнопку **ВЫБОР**.

Откроется окно с запросом подтверждения.

Навигация по экранам

- Для возврата в Главное меню кнопка **МЕНЮ**
- Для возврата к предыдущему экрану кнопка **ВОЗВРАТ**

Кнопочное управление

1



Выберите «Основные настройки» из Главное меню (см. стр. 20), и нажмите кнопку **ВЫБОР**.

Предварительная настройка часов необходима для выполнения следующих настроек.

- Таймер ВКЛ/ВЫКЛ
- Таймер на неделю
- Тих. реж. нар
- Энергосбережение
- Ночной режим

Если система не оснащена системными контроллерами, время не будет корректироваться автоматически. В этом случае необходимо периодически корректировать время.

2

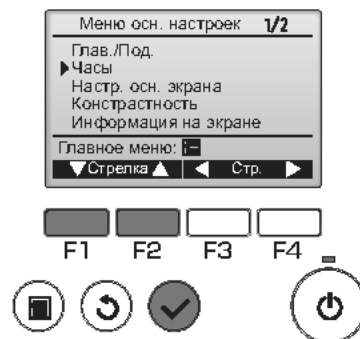

Переместите курсор на «Часы» с помощью кнопки **F1** или **F2**, и нажмите кнопку **ВЫБОР**.

3

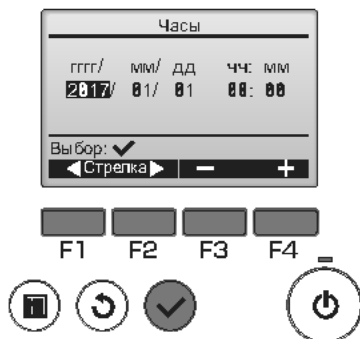

Переместите курсор на желаемый элемент с помощью кнопок **F1** или **F2**, над значением года, месяца, даты, часа или минуты.

Увеличьте или уменьшите значение для выбранного элемента с помощью кнопок **F3** или **F4**, затем нажмите кнопку **ВЫБОР**. Откроется окно с запросом подтверждения.

Навигация по экранам

- Для возврата в Главное меню кнопка **МЕНЮ**
- Для возврата к предыдущему экрану кнопка **ВОЗВРАТ**

Настройка функций работы контроллера

Таймер (Таймер ВКЛ/ВЫКЛ)

Main



Кнопочное управление

1



Выберите «Таймер» из Главное меню (см. стр. 20), и нажмите кнопку **ВЫБОР**.

Функция «Таймер ВКЛ/ВЫКЛ» не будет работать в следующих случаях: когда функция «Таймер ВКЛ/ВЫКЛ» отключена, при возникновении ошибки, во время проверки (в сервисном меню), во время тестового запуска, во время диагностики дистанционного контроллера, когда не заданы часы, во время настройки функций, при централизованном управлении системой (когда операции по включению и выключению (когда операция «Вкл/Вык» или операция «Таймер» с локального пульта дистанционного управления запрещены).

2



Отобразятся текущие настройки.

Переместите курсор на Таймер ВКЛ/ВЫКЛ и нажмите кнопку **ВЫБОР**.

3



Отобразится окно для установки таймера.

Выберите нужный элемент с помощью кнопок **F1** или **F2** над «Таймер ВКЛ/ВЫКЛ», «ВКЛ», «ВЫКЛ» или «Повтор».

4



Измените настройку с помощью кнопки **F3** или **F4**.

- Таймер ВКЛ/ВЫКЛ: Нет (отключен)/Да (включен)
- ВКЛ: Время начала работы (задается с шагом в 5 минут)
 - * Для быстрого увеличения чисел нажмите и удерживайте кнопку.
- ВЫКЛ: Время остановки работы (задается с шагом в 5 минут)
 - * Для быстрого увеличения чисел нажмите и удерживайте кнопку.
- Повтор: Нет (однократно)/Да (повтор)

5



Нажмите кнопку **ВЫБОР**, чтобы сохранить настройки.

Откроется окно с запросом подтверждения.

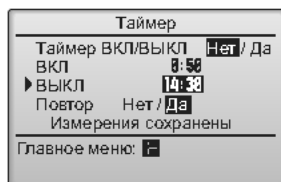

Навигация по экранам

- Для возврата в Главное меню кнопка **МЕНЮ**
- Для возврата к предыдущему экрану кнопка **ВОЗВРАТ**

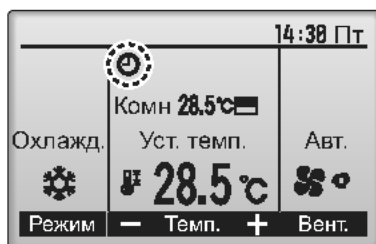

будет отображаться в главном окне в режиме «полный», когда включена функция «Таймер ВКЛ/ВЫКЛ».

появляется, когда таймер отключен централизованной системой управления.

Настройка функций работы контроллера

Таймер (Таймер автоотключения)

Main

P

Кнопочное управление

1



Открытие окна настройки таймера.

(См. стр. 26.)

Выберите «Автоотключение» и нажмите кнопку

ВЫБОР.

Функция «Таймер автоотключения» не будет работать в следующих случаях: когда «Автоотключение» таймера отключено, во время ошибки, во время «Проверки» (в «Сервисном меню»), во время «Пробного пуска», во время диагностики пульта дистанционного управления, во время «Настройки функции», когда система центрально управляема (когда операция «Вкл/Вык» или операция «Таймер» с локального пульта дистанционного управления запрещены).

2



Отобразятся текущие настройки.

С помощью кнопки **F1** или **F2** переместите курсор на «Автоотключение» или «Остановить через --- мин».

3



Измените настройку с помощью кнопки **F3** или **F4**.

- Автоотключение: Нет (отключено)/Да (включено)
- Остановить через --- мин: настройка таймера (допустимый диапазон составляет от 30 до 240 минут с шагом 10 минут).

4

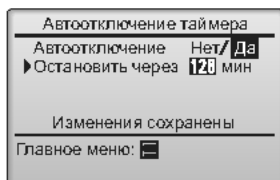
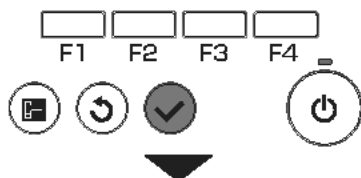
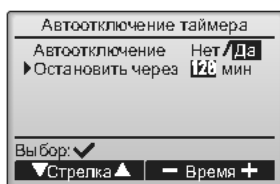



Нажмите кнопку **ВЫБОР**, чтобы сохранить настройки.

Откроется окно с запросом подтверждения.

Навигация по экранам

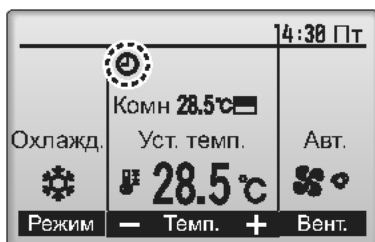
- Для возврата в Главное меню кнопка **МЕНЮ**
- Для возврата к предыдущему экрану кнопка **ВОЗВРАТ**



 будет отображаться в главном окне в режиме «полный», когда включена функция таймера «Автоотключение».

 появляется, когда таймер отключен централизованной системой управления.

Настройка функций работы контроллера

Таймер на неделю

Main

P

Кнопочное управление

1



Выберите «Таймер на неделю» из Главное меню (см. стр. 20), и нажмите кнопку **ВЫБОР**.

Функция «Таймер на неделю» не будет работать в следующих случаях: когда функция «Таймер ВКЛ/Выкл» отключена, когда функция «Таймер на неделю» отключена, при возникновении ошибки, во время проверки (в сервисном меню), во время тестового запуска, во время диагностики дистанционного контроллера, когда не заданы часы, во время настройки функций, при централизованном управлении системой (когда операция «Вкл/Вык», настройка температуры или операция «Таймер» с локального пульта дистанционного управления запрещены).

2



Отобразятся текущие настройки.

Нажмите кнопку **F1** или **F2**, чтобы увидеть настройки для каждого дня недели.

Нажмите кнопку **F4**, чтобы увидеть модели с 5 по 8.

Нажмите кнопку **ВЫБОР**, чтобы перейти на экран настройки.

3

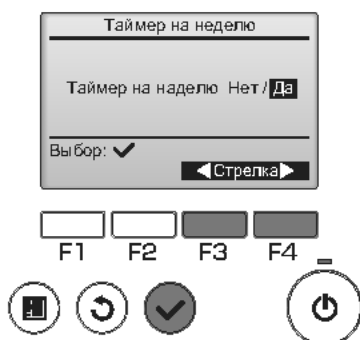

Отобразится окно для включения (Да) или отключения (Нет) таймера на неделю.

Чтобы включить функцию, переместите курсор на «Да» с помощью кнопки **F3** или **F4**, и нажмите кнопку **ВЫБОР**.

4

Таймер на неделю		1/2				
Пн	Вт	Ср	Чт	Пт	Сб	Вс
Коп. 1	2	3	4			
2	3	4				
3	4					
4						

Экран ввода: ✓

← день → Выбор Стр.



Будет открыто окно настройки таймера на неделю и отображены текущие настройки. Для каждого дня может быть задано до 8 моделей работы.

С помощью кнопки **F1** или **F2** переместите курсор на требуемый день недели и нажмите кнопку **F3** для его выбора. (Можно выбирать несколько дней.)

Нажмите кнопку **ВЫБОР**.

5

Таймер на неделю		1/2	
Коп. 1	6:30	Чт	Вкл
2	18:00	Авт.	28-27
3			
4			

Выбор: ✓

▼ Стрелка ► - Содерж. +



Таймер на неделю	
Чт	
Измерения сохранены	
Выбор дня: ✓	

Отобразится окно настройки модели работы. Нажмите кнопку **F1**, чтобы переместить курсор на номер нужной модели.

С помощью кнопки **F2** переместите курсор на время, ВКЛ/ВЫКЛ или температуру.

Измените настройки с помощью кнопки **F3** или **F4**.

- Время: задается с шагом в 5 минут
- * Для быстрого увеличения чисел нажмите и удерживайте кнопку.
- «Вкл»/«Выкл»/«Авт.»: Возможность выбора настроек зависит от модели подключенного внутреннего блока. (Когда выполнен шаблон «Авт.», система будет работать в режиме «Авт.» (два заданных значения).)
- Температура: Задаваемый диапазон температур зависит от подключенных наружных блоков. (шаг в 1°C) Когда выбран режим «Авт.» (два заданных значения), могут быть установлены два значения температур. Если основная операция выполнена во время режима «Авт.» (два заданных значения) с настройкой одного значения температур, эта настройка будет использована как настройка температуры охлаждения в режиме «Охлажд.».

Нажмите кнопку **ВЫБОР**, чтобы сохранить настройки.

Откроется окно с запросом подтверждения.

Навигация по экранам

- Для возврата назад к изменению настроек или дня недели экран выбора кнопка **ВЫБОР**
- Для возврата в Главное меню кнопка **МЕНЮ**
- Для возврата к предыдущему экрану кнопка **ВОЗВРАТ**

14:38 Пт		
Охлажд.	Комн. 28.5°C	Авт.
Уст. темп.	28.5°C	
Режим	Темп.	Вент.



будет отображено в главном окне в режиме отображения «полный», если заданы настройки для текущего дня.

Значок не появится, пока таймер «Вкл/Выкл» включен или система находится под централизованным управлением (операция «Таймер» с пульта дистанционного управления запрещена).

Настройка функций работы контроллера

Тих. реж. нар

Main

P

Описание функции

Эта функция позволяет пользователю задавать периоды времени, в которых будет отдаваться предпочтение тихой работе наружных блоков при управлении по температуре. Установите моменты запуска и остановки работы в тихом режиме для каждого дня недели. Выберите желаемый уровень тихого режима из «Нормальный», «Средний» или «Тихий».

Кнопочное управление

1

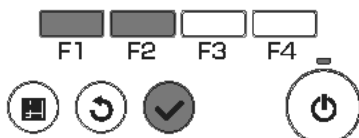
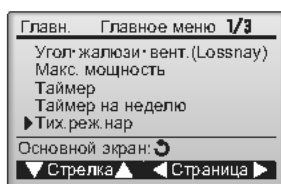

Выберите «Тих.реж.нар» из Главного меню (см. стр. 20), и нажмите кнопку **ВЫБОР**.

функция «Тих.реж.нар» доступна только для моделей, которые ее поддерживают.

2

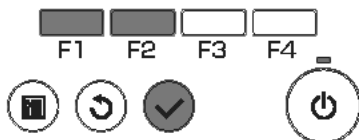
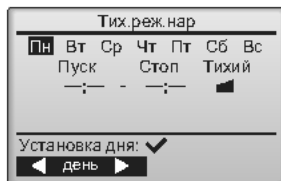

Отобразятся текущие настройки.

Нажмите кнопку **F1** или **F2**, чтобы увидеть настройки для каждого дня недели.

Нажмите кнопку **ВЫБОР**, чтобы перейти на экран настройки.

3

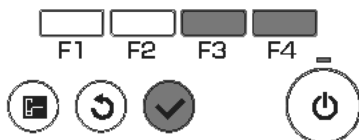
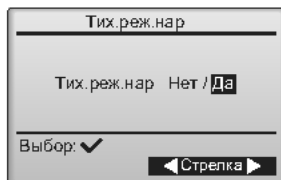

Отобразится окно для включения (Да) или отключения (Нет) тихого режима.

Чтобы включить эту функцию, переместите курсор на «Да» с помощью кнопки **F3** или **F4**, и нажмите кнопку **ВЫБОР**.

4

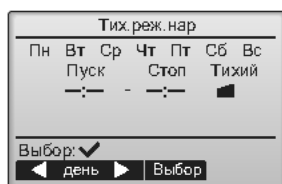

Будет отображен экран настроек тихого режима.

Для задания или изменения этой настройки, с помощью кнопки **F1** или **F2** переместите курсор на требуемый день недели и нажмите кнопку **F3** для его выбора. (Можно выбирать несколько дней.)

Нажмите кнопку **ВЫБОР**.

5

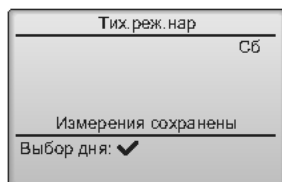
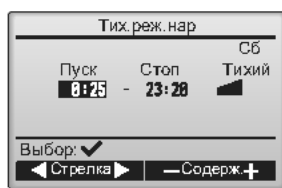

Отобразится экран настройки.

С помощью кнопки **F1** и **F2** переместите курсор на требуемый элемент, над значением времени запуска, времени останова или уровня тишины.

Измените настройки с помощью кнопки **F3** или **F4**.

• Время запуска и останова: задается с шагом в 5 минут
* Для быстрого увеличения чисел нажмите и удерживайте кнопку.

• Уровень тихого режима: «Нормальный», «Средний» или «Тихий»



Нажмите кнопку **ВЫБОР**, чтобы сохранить настройки. Откроется окно с запросом подтверждения.

Навигация по экранам

- Для возврата назад к изменению настроек или дня недели экран выбора кнопка **ВЫБОР**
- Для возврата в Главное меню кнопка **МЕНЮ**
- Для возврата к предыдущему экрану кнопка **ВОЗВРАТ**

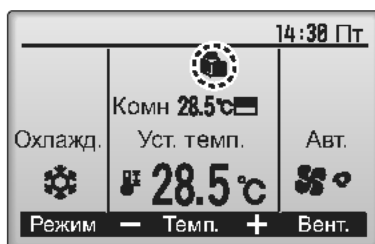

 будет отображен в главном окне в режиме «полного» отображения при работе в тихом режиме.

Настройка функций работы контроллера

Ограничение



Задание ограничения диапазона температур

Кнопочное управление

1

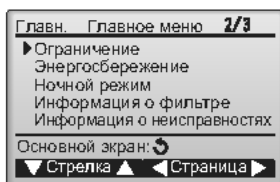

Выберите «Ограничение» из Главное меню (см. стр. 20), и нажмите кнопку **ВЫБОР**.

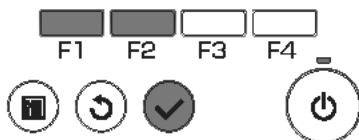

2

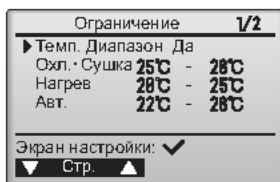

Отобразятся текущие настройки.

Переместите курсор на «Темп. диапазон» с помощью кнопки **F1** или **F2**, и нажмите кнопку **ВЫБОР**.

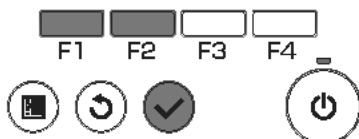

3

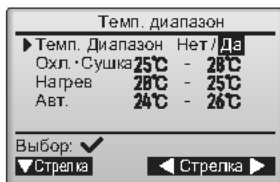

Отобразится окно для задания температурного диапазона.

Переместите курсор к нужному элементу с помощью кнопки **F1** над «Темп. диапазон», «Охл. Сушка», «Нагрев» или «Авт.».

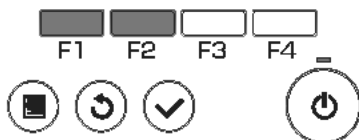

4



Измените настройки с помощью кнопки **F3** или **F4**.

- Темп. диапазон: Нет (неограничен) или Да (ограничен)
- Охл. Сушка: верхняя и нижняя предельная температура (шаг в 1°C)
- Нагрев: верхняя и нижняя предельная температура (шаг в 1°C)
- Авт.: верхняя и нижняя предельная температура (шаг в 1°C)

Диапазоны задаваемых температур

Режим	Нижний предел:	Верхний предел:
Охл. Сушка *1 *3	19 ~ 30°C (67 ~ 87°F)	30 ~ 19°C (87 ~ 67°F)
Нагрев *2 *3	17 ~ 28°C (63 ~ 83°F)	28 ~ 17°C (83 ~ 63°F)
Авт. *4	19 ~ 28°C (67 ~ 83°F)	28 ~ 19°C (83 ~ 67°F)

* 3 задаваемый диапазон меняется в зависимости от подключенного блока.

* 1 Температурные диапазоны для режимов «Охлажд.», «Сушка» и «Авт.» (два заданных значения) могут быть установлены.

* 2 Для режимов «Нагрев» и «Авт.» (два заданных значения) могут быть установлены температурные диапазоны.

* 3 Температурные диапазоны для режимов «Нагрев», «Охлажд.» и «Сушка» должны соответствовать условиям, приведенным ниже:

- Верхний предел для охлаждения - верхний предел для нагрева \geq минимальная разница температур (в зависимости от модели внутреннего блока)
- Нижний предел для охлаждения - нижний предел для нагрева \geq минимальная разница температур (в зависимости от модели внутреннего блока)

* 4 Для режима «Авт.» (одно заданное значение) может быть установлен температурный диапазон.

Нажмите кнопку **ВЫБОР**, чтобы сохранить настройки.

Откроется окно с запросом подтверждения.

Навигация по экранам

- Для возврата в Главное меню кнопка **МЕНЮ**
- Для возврата к предыдущему экрану кнопка **ВОЗВРАТ**

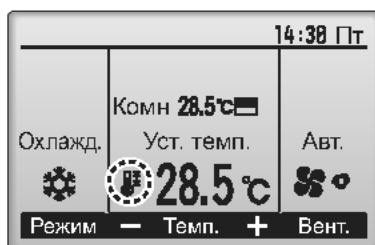

⚠ будет отображаться в главном окне в режиме «полный», когда температурный диапазон ограничен.

Настройка функций работы контроллера

Ограничение



Функция блокирования управления

Чтобы включить функцию блокирования управления, задайте «Да» для «Управл. блокир.».

Кнопочное управление

1



Открытие окна настройки ограничений.
(См. стр. 34.)

Переместите курсор на «Управл. блокир.» и нажмите кнопку **ВЫБОР**.

2



Отобразится окно, в котором можно настроить функцию блокировки управления.

Переместите курсор на нужный элемент с помощью кнопки **F1** или **F2** над «Управл. блокир.», «Вкл/Вык», «Режим», «Уст. темп.» или «Угол».

Измените настройки с помощью кнопки **F3** или **F4**.

- Управл. блокир.: Нет (отключено)/Да (включено)
- Вкл/Вык: включение и выключение работы
- Режим: настройка режима работы «-» / «Блок.»
- Уст. темп.: настройка заданной температуры
- Угол: настройка угла

Нажмите кнопку **ВЫБОР**, чтобы сохранить настройки. Откроется окно с запросом подтверждения.

Навигация по экранам

- Для возврата в Главное меню кнопка **МЕНЮ**
- Для возврата к предыдущему экрану кнопка **ВОЗВРАТ**

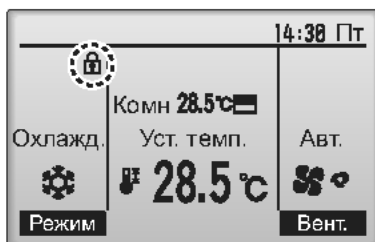

 будет отображаться в главном окне в режиме «полный», когда включена функция блокирования управления.

Подсказка для работы, соответствующая блокированной функции, будет скрыта.

(Когда заблокирована функция «Уст. темп.»)

Настройка функций работы контроллера

Энергосбережение



Автоматический возврат к заданной температуре

Если включена функция Автовозврат, при выполнении с этого пульта ДУ операции смены режима или включения/выключения заданная температура автоматически возвращается к требуемой температуре независимо от заданного времени.

Кнопочное управление

1

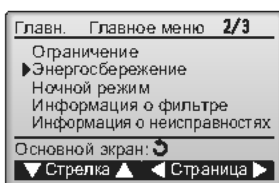

Выберите «Энергосбережение» из Главное меню (см. стр. 20), и нажмите кнопку **ВЫБОР**.

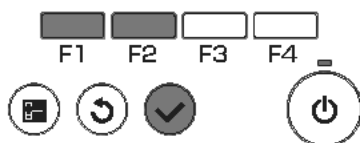

2

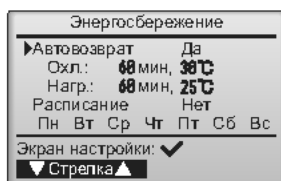

Отобразятся текущие настройки.

Переместите курсор на «Автовозврат» с помощью кнопки **F1** или **F2**, и нажмите кнопку **ВЫБОР**.

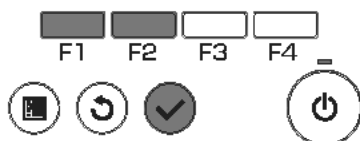

3



Отобразится экран настроек для функции автовозврата к заданной температуре.

Переместите курсор к нужному элементу с помощью кнопки **[F1]** или **[F2]** над «Автовозврат», «Охлаждение» или «Нагрев».

4

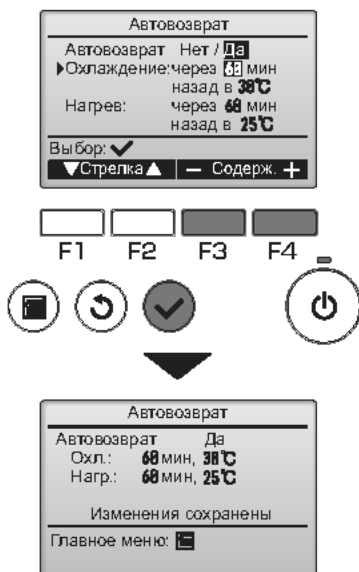

Измените настройки с помощью кнопки **[F3]** или **[F4]**.

- Автовозврат: Нет (отключено)/Да (включено)
- Охлаждение: диапазон настройка таймера составляет от 30 до 120 минут с шагом 10 минут. Диапазон задания температуры составляет от 19 до 30°C (67 ~ 87°F). (шаг в 1°C)
- Нагрев: диапазон настройка таймера составляет от 30 до 120 минут с шагом 10 минут. Диапазон задания температуры составляет от 17 до 28°C (63 ~ 83°F). (шаг в 1°C)

Нажмите кнопку **[ВЫБОР]**, чтобы сохранить настройки. «Охл.» включает в себя режимы «Сушка» и «АВТ. охл.», а «Нагр.» включает в себя режим «АВТ. нагрев». Отобразится окно для задания выбранного элемента.

Навигация по экранам

- Для возврата в Главное меню кнопка **[МЕНЮ]**
- Для возврата к предыдущему экрану кнопка **[ВОЗВРАТ]**

Настройки «Таймера» или значения температуры не будут действовать, когда включена функция ограничения темп. диапазона и при централизованном управлении системой (когда установка темп. диапазона запрещена). При централизованном управлении системой (когда операция «Таймер» с локального пульта дистанционного управления запрещена) только настройка «Таймера» будет недоступна.

<Снимки экранов при включенной функции автовозврата>

Пример: уменьшить Уст. темп. до 24°C (75°F). Через 60 минут Уст. темп. вернется к значению 28°C (83°F).



Настройка функций работы контроллера

Энергосбережение



Настройка расписания работы в режиме энергосбережения

Кнопочное управление

1

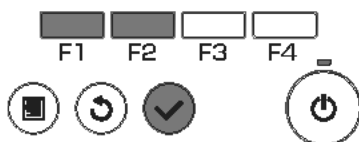
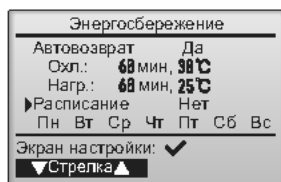

Открытие окна настройки Энергосбережение.
(См. стр. 38.)

Переместите курсор на «Расписание» и нажмите кнопку **ВЫБОР**.

2

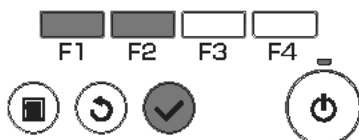
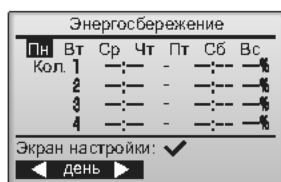

Отобразится окно для просмотра расписания.

Нажмите кнопку **F1** или **F2**, чтобы увидеть настройки для каждого дня недели.

Нажмите кнопку **ВЫБОР**, чтобы перейти на экран настройки.

3

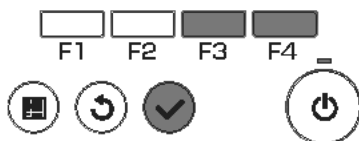
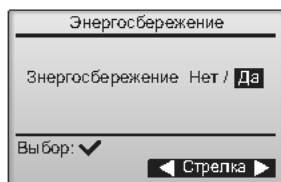

Отобразится окно для включения (Да) или отключения (Нет) расписания работы в режиме энергосбережения.

Выберите «Да» или «Нет» с помощью кнопок **F3** и **F4**.

Нажмите кнопку **ВЫБОР**, чтобы перейти на экран изменения настройки и выбора дня недели.

4



Отобразится экран изменения настройки и выбора дня недели.

Для каждого дня может быть задано до 4 моделей работы.

С помощью кнопки **F1** или **F2** переместите курсор на требуемый день недели и нажмите кнопку **F3** для его выбора. (Можно выбирать несколько дней.)

Нажмите кнопку **ВЫБОР**, чтобы перейти на экран настройки модели.

5



Отобразится экран настройки модели.

Нажмите кнопку **F1**, чтобы переместить курсор на номер нужной модели.

Переместите курсор на нужный элемент с помощью кнопки **F2** над временем начала, временем окончания и степенью энергосбережения (расположенных в этом порядке слева).

Измените настройки с помощью кнопки **F3** или **F4**.

- Время запуска и остановка: задается с шагом в 5 минут
- * Для быстрого увеличения чисел нажмите и удерживайте кнопку.
- Степень энергосбережения: диапазон настройки составляет значение 0% и значение в промежутки от 50 до 90% с шагом в 10%.

Нажмите кнопку **ВЫБОР**, чтобы сохранить настройки.

Откроется окно с запросом подтверждения.

Чем меньше значение, тем больше эффект энергосбережения.

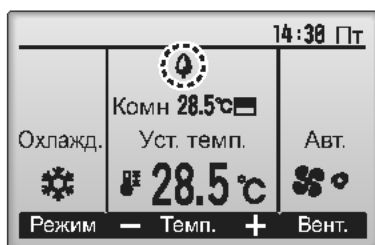

 отобразится в главном окне в «полном» режиме отображения, когда блок работает в режиме энергосбережения.

Навигация по экранам

- Для возврата назад к изменению настроек или дня недели экран выбора кнопка **ВЫБОР**
- Для возврата в Главное меню кнопка **МЕНЮ**
- Для возврата к предыдущему экрану кнопка **ВОЗРАТ**

Настройка функций работы контроллера

Ночной режим



Описание функции

Функция управляет началом нагрева, когда группа управления объектом остановлена, а комнатная температура упала ниже заданного нижнего предела температуры. Кроме того, эта функция запускает охлаждение, когда группа управления объектом остановлена, а комнатная температура превысила заданный верхний предел температуры.

Функция ночного режима не доступна, если управление и задание температуры выполняются с удаленного контроллера.

Если температура в помещении измеряется датчиком температуры воздуха на входе кондиционера, может не быть получено точное значение температуры при отключенном кондиционере или в условиях спертго воздуха. В этом случае переключите датчик на удаленный контроллер (PAC-SE40TSA/PAC-SE41TS-E) или на датчик удаленного контроллера.

Кнопочное управление

1

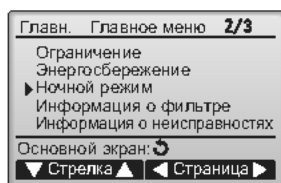

Выберите «Ночной режим» из Главное меню (см. стр. 20), и нажмите кнопку **ВЫБОР**.

2

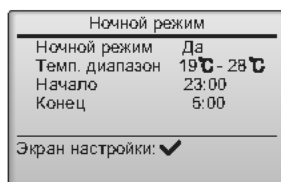

Отобразятся текущие настройки.

Нажмите кнопку **ВЫБОР**, чтобы перейти на экран настройки.

3



Переместите курсор на требуемый элемент с помощью кнопки **F1** или **F2** над «Ночной режим» «Нет» (выключить) или «Да» (включить), «Темп. диапазон», временем начала и временем окончания. Измените настройки с помощью кнопки **F3** или **F4**.

- Темп. диапазон: Нижняя предельная температура (для управления нагревом) и верхняя предельная температура (для управления охлаждением) могут быть заданы. Разница температур между нижним и верхним пределами должна составлять 4°C (8°F) или больше. Задаваемый диапазон температур меняется в зависимости от подключенных внутренних блоков.
* шаг в 1°C

- Время запуска и останова: задается с шагом в 5 минут
* Для быстрого увеличения чисел нажмите и удерживайте кнопку.

Нажмите кнопку **ВЫБОР**, чтобы сохранить настройки.

Откроется окно с запросом подтверждения.

Навигация по экранам

- Для возврата в Главное меню кнопка **МЕНЮ**
- Для возврата к предыдущему экрану кнопка **ВОЗВРАТ**

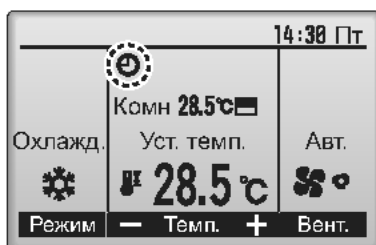

будет отображаться в главном окне в режиме «полный», когда включена функция ночного режима.

появляется, когда таймер отключен централизованной системой управления.

Функция ночного режима не будет работать в следующих случаях: когда блок находится в работе, когда функция ночного режима отключена, при возникновении ошибки, во время проверки (в сервисном меню), во время тестового запуска, во время диагностики дистанционного контроллера, когда не заданы часы, во время настройки функций, при централизованном управлении системой (когда операция «Вкл/Вык», настройка температуры или операция «Таймер» с локального пульта дистанционного управления запрещены).

Настройка функций работы контроллера

Ручная установка угла

Main

OFF

Кнопочное управление

1



Выберите «Отладка» из Главное меню (см. стр. 20), и нажмите кнопку **ВЫБОР**.

2



С помощью кнопки **F1** или **F2** выберите «Ручная установка угла», затем нажмите кнопку **ВЫБОР**.

3



С помощью кнопки **F1** переместите курсор на «Адрес обращ.» или «Устр. №» для выбора. Выберите адрес обращения и номер блока для блоков, чьи дефлекторы должны быть зафиксированы в неподвижном состоянии, с помощью кнопок **F2** или **F3**, затем нажмите кнопку **ВЫБОР**.

- Адрес обращ.: адрес обращения
- Устр. №: 1, 2, 3, 4

Нажмите кнопку **F4** для подтверждения блока.

Слева показан пример экрана для Mr. Slim. Для блоков CITY MULTI вместо «Адрес обращ.» отображается «M-NET адрес», а «Устр. №» не отображается.

4

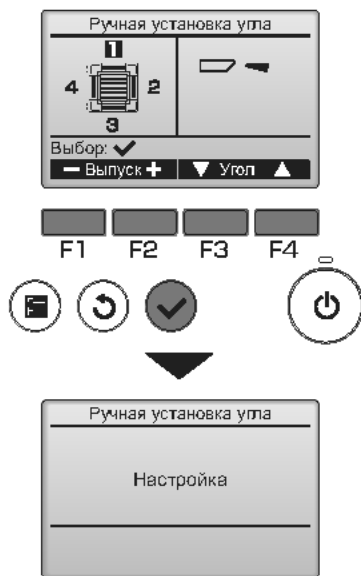

Отобразятся текущие настройки угла дефлектора.

Выберите требуемые выпуски с 1 по 4 с помощью кнопки **F1** или **F2**.

• Выпуск «1», «2», «3», «4» и «1, 2, 3, 4» (все магазины).

Нажимайте кнопку **F3** или **F4** для переключения между опциями в таком порядке: «Не установлено (сброс)», «Уровень 1», «Уровень 2», «Уровень 3», «Уровень 4», «Уровень 5» и «Уровень 6».

Выберите желаемую настройку.

* Уровень 6 можно задавать только для одного выхода.

■ Настройка угла дефлектора



Нажмите кнопку **ВЫБОР**, чтобы сохранить настройки.

Отобразится экран, показывающий, что передается информация о настройке.

Изменения настройки будут выполнены для выбранного выпуска.

После завершения передачи экран автоматически вернется к предыдущему.

Выполните настройку для других выпусков используя аналогичную процедуру.

Если выбраны все выпуски,  будет отображаться, когда блок вступит в работу в следующий раз.

Навигация по экранам

• Для возврата к предыдущему экрану кнопка **ВОЗВРАТ**

***Уменьшение сквозняка**

Режим [Уменьшение сквозняка] ставит лопасти в более горизонтальное положение, чем в режиме Уровень1, чтобы воздушный поток не был направлен на людей.

Эта функция задается только для одного выхода.

Эта функция не задается для моделей с двумя или тремя выходами.

В режиме Уменьшение сквозняка воздушный поток может вызвать обесцвечивание потолка.

Настройка функций работы контроллера

Настр. осн. экрана



Кнопочное управление

1

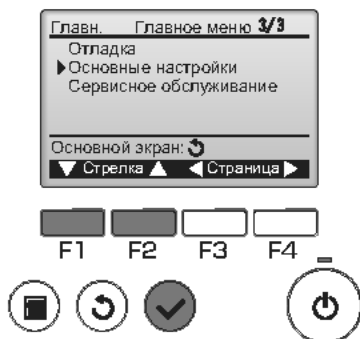

Выберите «Основные настройки» из Главное меню (см. стр. 20), и нажмите кнопку **ВЫБОР**.

2

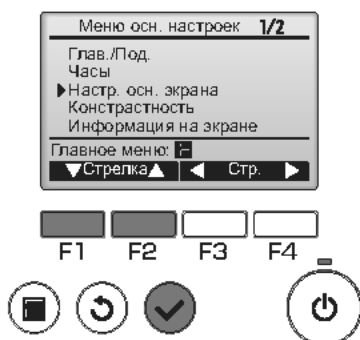

Переместите курсор на «Настр. осн. экрана» с помощью кнопки **F1** или **F2**, и нажмите кнопку **ВЫБОР**.

3



Выберите «полный» или «Базовый» (см. стр. 8) с помощью кнопки **F3** или **F4**, нажмите кнопку **ВЫБОР**.

Открывается окно с запросом подтверждения.

Навигация по экранам

- Для возврата в Главное меню кнопка **МЕНЮ**
- Для возврата к предыдущему экрану кнопка **ВОЗВРАТ**

Кнопочное управление

1

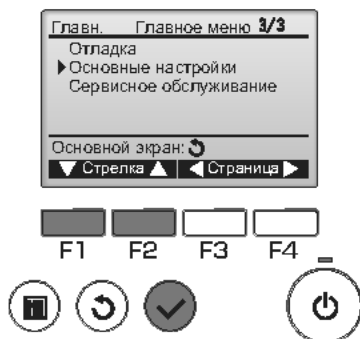

Выберите «Основные настройки» из Главное меню (см. стр. 20), и нажмите кнопку **ВЫБОР**.

2

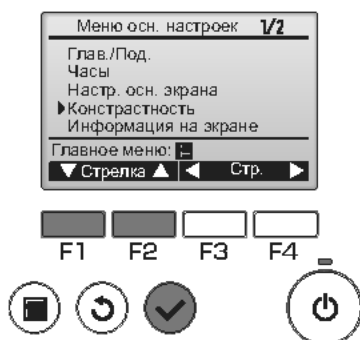

Переместите курсор на «Контрастность» с помощью кнопки **F1** или **F2** и нажмите кнопку **ВЫБОР**.

3



Отрегулируйте контрастность кнопками **F3** и **F4**, нажмите кнопку **МЕНЮ** или **ВОЗВРАТ**.

Навигация по экранам

- Для возврата в Главное меню кнопка **МЕНЮ**
- Для возврата к предыдущему экрану кнопка **ВОЗВРАТ**

Настройка функций работы контроллера

Выбор языка



Описание функции

Может быть задан желаемый язык. Могут быть заданы следующие языки: английский, французский, немецкий, испанский, итальянский, португальский, шведский и русский.

Кнопочное управление

1

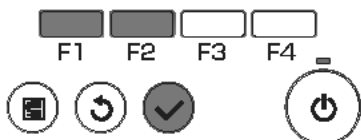
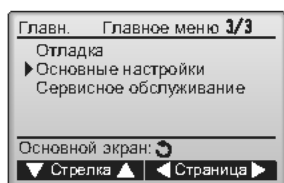

Выберите «Основные настройки» из Главное меню (см. стр. 20), и нажмите кнопку **ВЫБОР**.

2

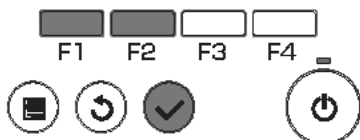
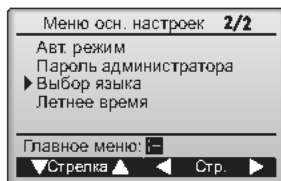

Переместите курсор на «Выбор языка» с помощью кнопки **F1** или **F2**, и нажмите кнопку **ВЫБОР**.

3

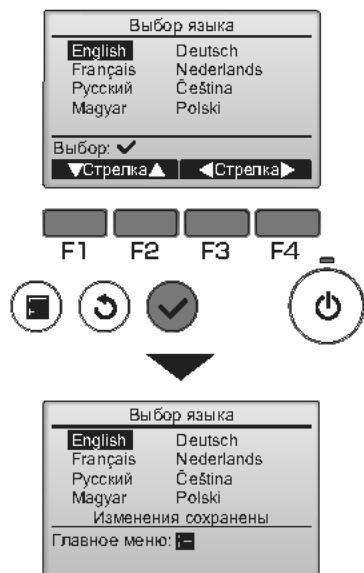

Переместите курсор на желаемый язык с помощью кнопок **F1** – **F4** и нажмите кнопку **ВЫБОР** для сохранения настройки.

При первом включении питания будут отображен экран выбора языка. Выберите желаемый язык. Система не будет стартовать, пока не сделан выбор языка.

Отобразится экран, показывающий, что настройка была сохранена.

Навигация по экранам

- Для возврата в Главное меню кнопка **МЕНЮ**
- Для возврата к предыдущему экрану кнопка **ВОЗВРАТ**

Настройка функций работы контроллера

Летнее время



Описание функции

Можно установить время начала-окончания действия летнего времени. Функция летнего времени активируется в соответствии с заданными параметрами.

- Если система оснащена системным контроллером, выключите эту настройку, чтобы обеспечить правильное значение времени.
- При начале и окончании действия летнего времени таймер может включиться дважды или не включиться совсем.
- Эта функция работает только в том случае, если выполнены настройки часов.

Кнопочное управление

1



Выберите «Основные настройки» из Главное меню (см. стр. 20), и нажмите кнопку **ВЫБОР**.

2

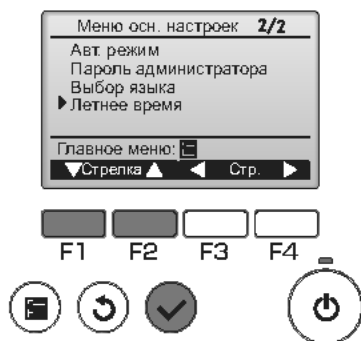

Переместите курсор на «Летнее время» с помощью кнопки **F1** или **F2**, и нажмите кнопку **ВЫБОР**.

3

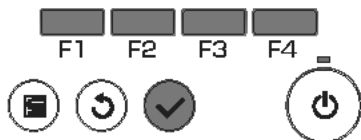
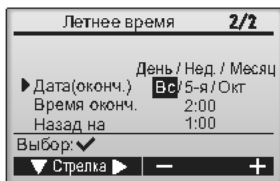
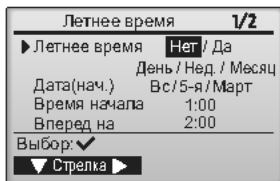

С помощью кнопки **F1** перемещайте стрелку на следующие элементы меню, чтобы выполнить настройки.

- **Летнее время**
Выберите «Нет» (отключить) или «Да» (включить) кнопкой **F2**. По умолчанию выбрано «Нет».
- **Дата(нач.)^{*1}**
Выберите день недели, номер недели и месяц кнопкой **F3** или **F4**. По умолчанию установлено «Вс/5-я/Март».
- **Время начала**
Выберите время начала действия летнего времени кнопкой **F3** или **F4**.
- **Вперед на**
Кнопкой **F3** или **F4** выберите время перевода часов вперед при установке времени начала в предыдущем шаге.
- **Дата(оконч.)^{*1} (2-я страница)**
Кнопкой **F3** или **F4** выберите день недели, номер недели и месяц. По умолчанию установлено «Вс/5-я/Окт».
- **Время оконч. (2-я страница)**
Выберите время окончания действия летнего времени кнопкой **F3** или **F4**.
- **Назад на (2-я страница)**
Кнопкой **F3** или **F4** выберите время перевода часов назад при выборе времени окончания в предыдущем шаге.

^{*1} Если в качестве номера недели выбрано «5-я», а 5-й недели в выбранном месяце не существует, необходимо выбрать настройку «4-я».

Нажмите кнопку **ВЫБОР**, чтобы сохранить настройки. Откроется окно с запросом подтверждения.

Навигация по экранам

- Для возврата в Главное меню кнопка **МЕНЮ**
- Для возврата к предыдущему экрану кнопка **ВОЗВРАТ**

Настройка функций работы контроллера

Настройка функции (CITY MULTI)



Описание функции

Проверьте установку функции внутренних блоков, используя пульт дистанционного управления, если это необходимо.

- Следующие настройки должны выполняться только для устройств CITY MULTI, а также при необходимости.
- Обратитесь к Руководству по установке для получения информации о том, как выполнить установки для устройств Mr. Slim.
- Обратитесь к Руководству по установке внутреннего блока для получения информации о настройках по умолчанию внутренних блоков, номерах настройки функций и установочных значениях.
- При изменении настроек функций внутренних блоков, записывайте все изменения, чтобы отслеживать настройки.

Кнопочное управление

1



Выберите «Сервисное обслуживание» из «Главного меню» (см. стр. 20) и нажмите кнопку **ВЫБОР**.

2

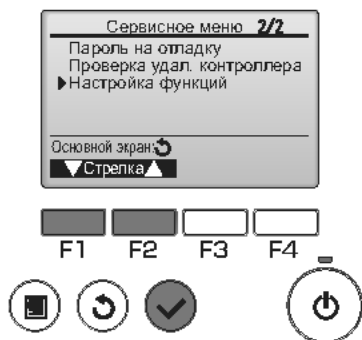

Выберите «Настройка функций» из «Сервисного меню» и нажмите кнопку **ВЫБОР**.

3

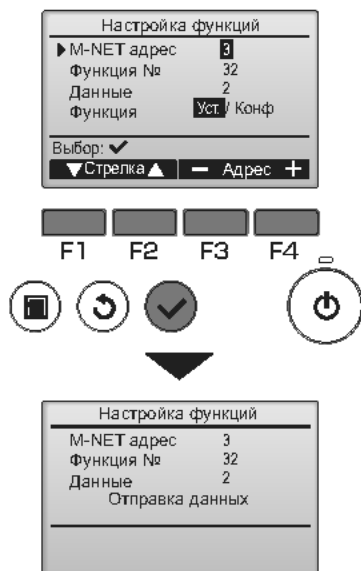

Появится экран «Настройка функций». Нажмите клавишу **[F1]** или **[F2]**, чтобы переместить стрелку к одному из следующих действий: «M-NET адрес», номер «Настройки функций» или заданного значения. Затем нажмите кнопку **[F3]** или **[F4]**, чтобы изменить настройки на необходимые.

После того как настройки будут завершены, нажмите кнопку **[ВЫБОР]**. Появится экран, показывающий, что информация о настройке отправлена.

Чтобы проверить текущие настройки на данном устройстве, введите установки для «M-NET адрес» и номер настройки функции, выберите «Конф» для «Функции» и нажмите кнопку **[ВЫБОР]**. Появится экран, показывающий, что производится поиск настроек. Когда поиск завершится, появятся текущие настройки.

4

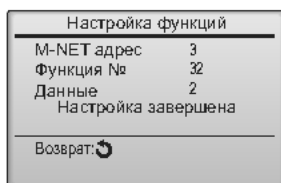

Когда информация о настройках отправлена, появится экран, указывающий на завершение.

Чтобы сделать дополнительные настройки, нажмите кнопку **[ВОЗВРАТ]**, чтобы вернуться к экрану, показанному выше в Шаге 3. Установите номера функций для других внутренних блоков, выполнив те же шаги.

Навигация по экранам

- Для возврата к экрану «Сервисное меню» кнопка **[МЕНЮ]**
- Для возврата к предыдущему экрану кнопка **[ВОЗВРАТ]**

Отладка

Информация о фильтре

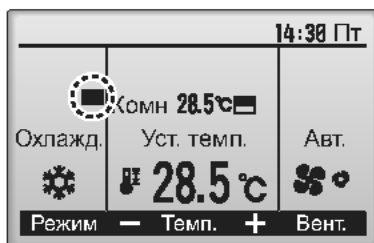

 будет отображаться в главном окне в режиме «полный», когда наступит время очистить фильтры.

Промойте, очистите или замените фильтры при появлении этого символа. См. техническую документацию для внутреннего блока.

Кнопочное управление

1



Выберите «Информация о фильтре» из Главного меню (см. стр. 20), и нажмите кнопку **ВЫБОР**.

2



Для сброса символа фильтра нажмите кнопку **F4**.

Сведения по очистке фильтра см. в технической документации к внутреннему блоку.

3



Выберите «OK» с помощью кнопки **F4**.

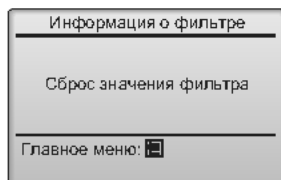

Откроется окно с запросом подтверждения.

Навигация по экранам

- Для возврата в Главное меню кнопка **МЕНЮ**
- Для возврата к предыдущему экрану кнопка **ВОЗВРАТ**

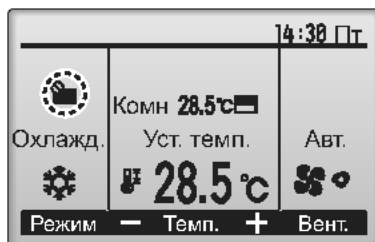

Когда  отобразится в главном окне, которое настроено на отображение в режиме «полный», то система находится под централизованным управлением и значок фильтра не может быть сброшен.

Если подключены два или больше внутренних блока, время очистки фильтра для каждого блока может быть разным, в зависимости от типа фильтра.

Значок  будет отображаться, когда необходимо выполнить очистку фильтра главного блока. После сброса значка фильтра совокупное время работы всех блоков будет сброшено.

Значок  будет появляться через некоторое время работы, которое рассчитано исходя из предположения, что внутренний блок установлен в пространстве с обычным качеством воздуха. В зависимости от качества воздуха фильтр может потребовать более частую очистку.

Совокупное время, через которое фильтру требуется очистка, зависит от модели.

Устранение неисправностей

Информация о неисправностях

При возникновении ошибки отобразится следующее окно.
Проверьте статус ошибки, остановите работу и свяжитесь с дилером.

Кнопочное управление

1



Будут отображены код ошибки, блок с ошибкой, адрес обращения, название модели блока и серийный номер.

Имя модели и серийный номер будут отображаться только, если эта информация была зарегистрирована.

Нажмите кнопку **F1** или **F2** для перехода на следующую страницу.

Контактная информация (номер телефона дилера) будет отображаться, если она была введена.

2



Нажмите кнопку **F4** или кнопку **ВКЛ/ВЫКЛ** для сброса произошедшей ошибки.

Неисправности нельзя сбросить, если функция ВКЛ/ВЫКЛ запрещена.

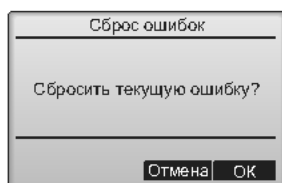

Выберите «ОК» с помощью кнопки **F4**



Навигация по экранам
 • Для возврата в Главное меню кнопка **МЕНЮ**

Проверка информации о неисправностях



Если не возникло ошибок, страница 2/2 информации об ошибках (см. стр. 58) может быть просмотрена путем выбора «Информация о неисправностях» из Главное меню (см. стр. 20).

В этом окне сброс неисправностей выполнить нельзя.

Автооткл. при незанятости

Следующий экран отображается на панели 3D i-See sensor при остановке модуля в результате срабатывания функции Автооткл. при незанятости опции энергосбережение.

См. описание настройки 3D i-See sensor в инструкции внутреннего модуля.

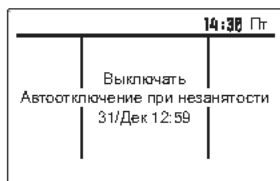

Технические характеристики

Технические характеристики контроллера

	Технические характеристики
Размер изделия	120 (Ш) x 120 (В) x 19 (Г) мм (4 3/4 x 4 3/4 x 3/4 [дюма]) (без учета выступающих частей)
Масса нетто	0,25 кг (9/16 фунта)
Номинальная мощность напряжения питания	12 В (питание от внутренних блоков)
Потребление энергии	0,3 Вт
Рабочие условия окружающей среды	Температура 0 ~ 40°C (32 ~ 104°F) Относительная влажность 30 ~ 90 % (без конденсации росы)
Материал	Панель: полиметилметакрилат Основной корпус: полихлоропрен + акрилонитрилбутадиенстирол
Уровень звукового давления	Уровень звукового давления, взвешенный по кривой А, ниже 70 дБ.

Список функций (по состоянию на 1 февраля 2017 года)

○ Поддерживается ✕ Не поддерживается

	Функция	CITY MULTI	Mr. Slim	Запрос пароля
Работа/Отображение	ВКЛ/ВЫКЛ питания	○	○	-
	Переключатель режима работы	○	○	-
	Установка температуры в комнате	○	○	-
	Режим Авт. (два заданных значения)	○	○	-
	Установка скорости вентилятора	○	○	-
	Настройка угла отклонения дефлектора	○	○	-
	Настройка жалюзи	○	○	-
	Настройка вентиляции	○	○	-
	Работа на макс. мощности	✕	○	-
	Авт. опускание панели	○	○	-
	Подсветка	○	○	-
	Регулировка контрастности	○	○	администратор
	Переключение режимов отображения главного окна	○	○	администратор
	Настройка часов	○	○	администратор
	Настройка формата отображения часов	○	○	администратор
	Выбор языка (8 языков)	○	○	администратор
	Летнее время	○	○	администратор
	Отображение температуры в комнате	○	○	администратор
Отображение неисправности	○	○	-	
Информация о фильтре	○	○	-	
Расписание/Таймер	Таймер ВКЛ/ВЫКЛ	○	○	администратор
	Таймер автоотключения	○	○	администратор
	Таймер на неделю	○	○	администратор
	Ночной режим	○	○	администратор
	Тих. реж. нар.	✕	○	администратор
Энергосбережение	Автовозврат	○	○	администратор
	Расписание	✕	○	администратор
Ограничение	Управл. блокир.	○	○	администратор
	Ограничение температурного диапазона	○	○	администратор
	Пароль (администратор и отладка)	○	○	администратор отладка
Другие	Ручная установка угла	○	○	-
	3D i-See sensor	○	○	-
	Пробный пуск	○	○	отладка
	Ввод информации о модели	○	○	отладка
	Ввод информации о дилере	○	○	отладка
	Настройка функций	○	○	отладка
	Тонкая отладка	✕	○	отладка
	Проверка кол-ва хладагента	✕	○	отладка
	Проверка утечки хладагента	✕	○	отладка

* Набор поддерживаемых функций может меняться в зависимости от модели блока.

Список функций, которые могут (не могут) использоваться в сочетании.

	Макс. мощность	Таймер ВКЛ/ВЫКЛ	Таймер авто-отключения	Таймер на неделю	Тих.реж. нар	Диапазон температур	Управл. блокир.	Автовозврат	Расписание работы в режиме энергосбережения	Ночной режим
Макс. мощность		○	○	○	△ ¹	○	△ ²	○	△ ¹	○
Таймер ВКЛ/ВЫКЛ	○		○	× ¹	○	○	○	○	○	△ ³
Таймер автоотключения	○	○		○	○	○	○	○	○	△ ⁴
Таймер на неделю	○	× ¹	○		○	○	○	○	○	△ ⁵
Тих.реж.нар	△ ¹	○	○	○		○	○	○	○	○
Диапазон температур	○	○	○	○	○		○	× ²	○	△ ⁶
Управл. блокир.	△ ²	○	○	○	○	○		○	○	○
Автовозврат	○	○	○	○	○	× ²	○		○	△ ⁷
Расписание работы в режиме энергосбережения	△ ¹	○	○	○	○	○	○	○		○
Ночной режим	○	△ ³	△ ⁴	△ ⁵	○	△ ⁶	○	△ ⁷	○	

○: Может использоваться в сочетании ×: Не может использоваться в сочетании △: Ограничено

- △¹: Эта функция включается после завершения работы в режиме максимальной мощности, поскольку работа в режиме максимальной мощности имеет больший приоритет.
- △²: Эта функция не может работать, если некоторые функции заблокированы.
- △³: Функция ночного режима не может использоваться, когда блок работает с включенной функцией «Таймер ВКЛ/ВЫКЛ».
- △⁴: Функция автоотключения не может использоваться для работы с функцией ночного режима.
- △⁵: Функция ночного режима не может использоваться, когда блок работает с включенной функцией «Таймер на неделю».
- △⁶: Заданный температурный диапазон не может использоваться для работы с функцией ночного режима.
- △⁷: Функция автовозврата не может использоваться для работы с функцией ночного режима.
- ×¹: Настройка таймера на неделю не будет иметь силы потому, что «Таймер ВКЛ/ВЫКЛ» имеет больший приоритет.
- ×²: Функция автовозврата не может быть использована, поскольку настройка диапазона температур имеет больший приоритет.



CITY MULTI řídicí systém a klimatizace
Mitsubishi Mr. Slim

Dálkový ovladač MA PAR-33MAAG

Návod k použití

Český



Před použitím si pozorně přečtěte pokyny v této příručce, abyste používali výrobek správně. Ušchovejte příručku pro další použití.

Zajistěte předání tohoto disku CD-ROM a instalační příručky všem budoucím uživatelům. V zájmu zaručení bezpečného a řádného provozu smí vzdálenou řídicí jednotku instalovat pouze kvalifikovaná osoba.

Vlastnost 1

Velký, snadno čitelný displej



Maticový displej LCD s velkými, dobře čitelnými znaky

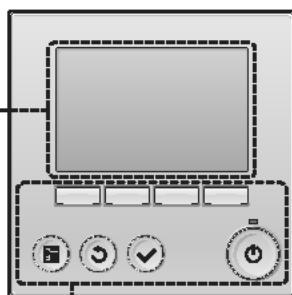

Vlastnost 2

Jednoduché uspořádání tlačítek

Vlastnost 3

Velká, snadno ovladatelná tlačítka

Tlačítka jsou uspořádána s ohledem na používání, aby umožňovala intuitivní procházení.

Často používaná tlačítka jsou větší než ostatní, aby se předešlo neúmyslnému stisknutí jiných tlačítek.

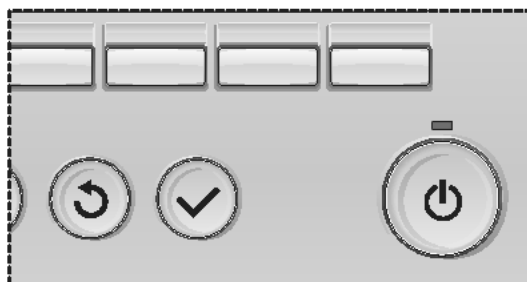

Obsah

Bezpečnostní opatření	4
Názvy a funkce součástí řídicí jednotky ...	6
Rozhraní řídicí jednotky	6
Displej	8
Přečtěte si před obsluhováním řídicí jednotky ..	10
Struktura nabídek	10
Vysvětlení ikon	11
Základní úkony	12
Zapnutí/vypnutí napájení	12
Nastavení pracovního režimu, teploty a otáček ventilátoru ...	14
Procházení nabídkami	18
Seznam položek Hlavního menu	18
Omezení pro podřízenou vzdálenou řídicí jednotku ...	19
Procházení položkami Hlavní menu	20
Ovládání řídicí jednotky - nastavování funkcí ...	22
Žal.1•Žal.2•Rekuper. (Lossnay)	22
Vysoký výkon	24
Čas	25
Časovač (On/Off časovač).....	26
Časovač (Časovač automatického vypnutí)	28
Týdenní časovač.....	30
Tichý režim venkovní jednotky.....	32
Omezení	34
Úspora energie	38
Noční pokles t.....	43
Ruční nastavení Žal. 1	45
Hlavní zobrazení.....	48
Kontrast	49
Volba jazyka.....	50
Letní čas	52
Nastavení funkcí (CITY MULTI)	54
Údržba	56
Informace o filtru	56
Řešení problémů	58
Informace o chybě	58
Auto VYP při nepřítomnosti.....	60
Specifikace	61
Specifikace řídicí jednotky	61
Seznam funkcí (k 1. únoru 2017).....	62
Seznam funkcí, které lze/nelze používat současně ...	63

Bezpečnostní opatření

- Před použitím jednotky si pozorně přečtěte následující bezpečnostní opatření.
- V zájmu zajištění bezpečnost pečlivě dodržujte tato opatření.

⚠ VÝSTRAHA	Označuje nebezpečí usmrcení nebo vážného zranění.
⚠ UPOZORNĚNÍ	Označuje nebezpečí vážného zranění nebo poškození konstrukce.

- Po přečtení předejte tuto příručku koncovému uživateli pro další použití.
- Uchovejte tuto příručku pro další použití a v případě potřeby do ní nahlédněte. K této příručce musí mít přístup osoby pověřené opravami nebo přemístěním jednotky. Zajistěte, aby byla příručka předána všem budoucím uživatelům.

Obecná opatření

⚠ VÝSTRAHA

Jednotku neinstalujte do míst s velkým množstvím olejů, par, organických rozpouštědel nebo korozivních plynů (například siričných plynů), ani do míst, kde se často používají kyselé/zásadité roztoky nebo spreje. Tyto látky mohou ovlivnit výkon jednotky nebo způsobit korozi jistých součástí jednotky s možným následkem elektrického úrazu, poruchy, vzniku kouře nebo požáru.

Řídicí jednotku neoplachujte vodou ani jinou kapalinou, aby nedošlo ke zkratu, k úniku proudu, úrazu elektrickým proudem, poruchám, ke vzniku kouře nebo požáru.

Nedotýkejte se spínačů nebo tlačítek ani jiných elektrických součástí mokřima rukama, aby nedošlo k úrazu elektrickým proudem, poruchám, ke vzniku kouře nebo požáru.

Při dezinfikování jednotky alkoholem zajistěte náležitě větrání místnosti. Alkoholové výpary kolem jednotky by mohly po zapnutí jednotky způsobit požár nebo výbuch.

Aby se snížilo nebezpečí zranění nebo úrazu elektrickým proudem, před rozstříkáním chemického prostředku kolem řídicí jednotky tuto jednotku vypněte a zakryjte.

Aby se snížilo nebezpečí zranění nebo úrazu elektrickým proudem, před čištěním, údržbou nebo kontrolou zastavte jednotku a vypněte napájení.

Pokud zaznamenáte jakoukoliv anomálii (např. ucítíte, že se něco páří), vypněte síťový vypínač a obraťte se na svého prodejce. Další používání výrobku by mohlo vést k úrazu elektrickým proudem, poruchám nebo požáru.

Správně nainstalujte všechny potřebné kryty, aby byla řídicí jednotka chráněna před vlhkostí a prachem. Usazený prach a voda mohou způsobit úraz elektrickým proudem, vznik kouře nebo požáru.

⚠ UPOZORNĚNÍ

Aby se snížilo nebezpečí vzniku požáru nebo výbuchu, v okolí řídicí jednotky neukládejte žádné vznětlivé materiály a nepoužívejte vznětlivé spreje.

Aby se snížilo nebezpečí poškození řídicí jednotky, nestříkejte přímo na ni žádné prostředky na hubení hmyzu ani jiné vznětlivé spreje.

Aby se snížilo nebezpečí znečištění životního prostředí, zjistěte si od pověřené instituce náležitý způsob likvidace vzdálené řídicí jednotky.

Nedotýkejte se panelů, spínačů nebo tlačítek špičatými ani ostrými předměty, aby se snížilo nebezpečí úrazu elektrickým proudem nebo poruch.

Vyhňte se kontaktu s ostrými hranami určitých částí, aby se snížilo nebezpečí zranění a úrazu elektrickým proudem.

Na skleněné části netlačte nadměrnou silou, abyste se neporanili o sklo.

Aby se snížilo nebezpečí zranění, při práci na řídicí jednotce noste ochranné prostředky.

Opatření týkající se přemístění nebo opravy řídicí jednotky

VÝSTRAHA

Řídicí jednotku může opravovat nebo přemísťovat jen kvalifikovaná osoba. Řídicí jednotku nedemontujte ani neopravujte.

Nesprávná instalace nebo oprava může vést ke zranění, úrazu elektrickým proudem nebo požáru.

UPOZORNĚNÍ

Aby se snížilo nebezpečí vzniku zkratu, úrazu elektrickým proudem, požáru nebo závady, nedotýkejte se obvodové desky nástroj ani rukama a chráňte ji před hromaděním prachu.

Doplňující opatření

Při instalaci, kontrole nebo opravě řídicí jednotky používejte vhodné nástroje, aby nedošlo k jejímu poškození.

Tato řídicí jednotka je určena výhradně k použití se systémem řízení budovy (systém správy budov) od společnosti Mitsubishi Electric. Použití této řídicí jednotky s jinými systémy nebo k jiným účelům může vést ke vzniku závad.

Toto zařízení nesmí používat osoby (včetně dětí) se sníženou fyzickou, smyslovou nebo duševní schopností, bez dostatečných zkušeností a znalostí, pokud nejsou pod dohledem nebo nebyly proškoleny o používání zařízení osobou, která nese za jejich bezpečnost odpovědnost.

Děti musí být pod dohledem, aby bylo zaručeno, že si se zařízením nebudou hrát.

K čištění řídicí jednotky nepoužívejte benzen, ředidlo ani chemickou utěrku, aby nedošlo ke změně zabarvení. Chcete-li řídicí jednotku vyčistit, otřete ji měkkou tkaninou namočenou ve vodě se slabým čisticím prostředkem, poté čisticí prostředek otřete vlhkým hadříkem a vodu otřete suchým hadříkem.

Zajistěte ochranu proti statické elektřině, aby nedošlo k poškození řídicí jednotky.

Předpokládání uživatelé zařízení jsou odborníci nebo školení uživatelé v dílnách, v lehkém průmyslu nebo na farmách nebo laici pro komerční účely.

Je-li napájecí kabel poškozený, musí jej z důvodu bezpečnosti vyměnit výrobce, jeho servisní zástupce nebo obdobně kvalifikované osoby.

Názvy a funkce součástí řídicí jednotky

Rozhraní řídicí jednotky

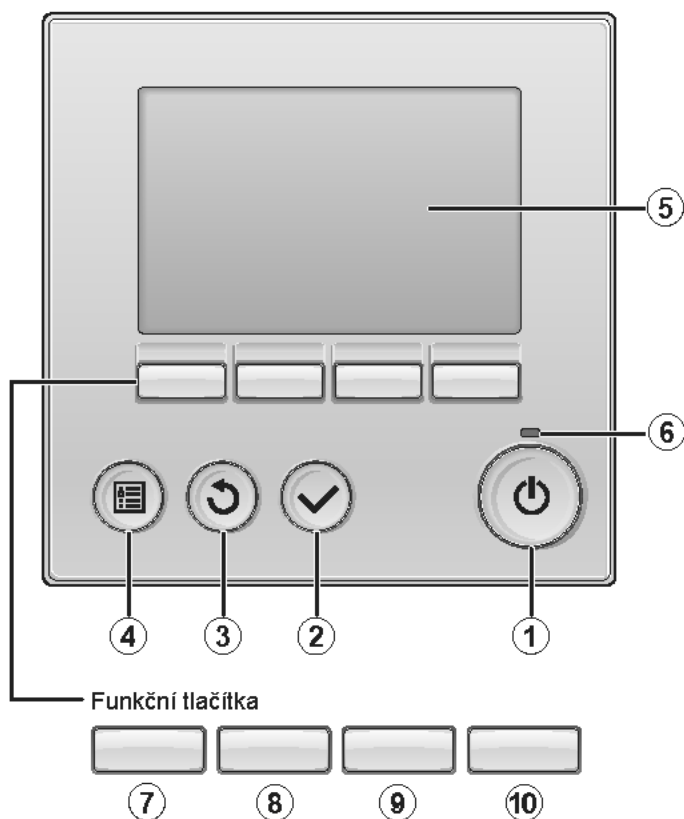

① Tlačítko **Zapnout/vypnout**

Stisknutím zapnete/vypnete vnitřní jednotku.

② Tlačítko **Vybrat**

Stisknutím uložíte nastavení.

③ Tlačítko **Návrat**

Stisknutím se vrátíte na předchozí obrazovku.

④ Tlačítko **Nabídka** **Strana 20**

Stisknutím vyvolejte Hlavní menu.

⑤ Podsvícený LCD

Zobrazí se pracovní nastavení.

Když je podsvícení vypnuté, po stisknutí jakéhokoliv tlačítka se zapne a displej bude určitou dobu svítit v závislosti na aktuálním zobrazení.

Když je podsvícení vypnuté, stisknutím jakéhokoliv tlačítka se zapne a funkce příslušného tlačítka se neprovede (vyjma tlačítka **Zapnout/vypnout**).

⑥ Kontrolka Zapnuto/vypnuto

Tato kontrolka svítí zeleně, když je jednotka v provozu. Bliká během spouštění řídicí jednotky nebo v případě výskytu chyby.

Funkce funkčních tlačítek se mění v závislosti na konkrétní obrazovce. Řiďte se popisy funkcí tlačítek na spodním řádku LCD, které uvádějí, k jakým funkcím slouží tlačítka pro danou obrazovku.

Když je systém řízen centrálně, nezobrazují se popisy funkcí tlačítek, které odpovídají blokováným tlačítkům.

Hlavní zobrazení



Hlavní menu



Popis funkcí

⑦ Funkční tlačítko **F1**

Hlavní zobrazení: Stisknutím změňte pracovní režim.

Hlavní menu: Stisknutím přesuňte kurzor dolů.

⑧ Funkční tlačítko **F2**

Hlavní zobrazení: Stisknutím snižte teplotu.

Hlavní menu: Stisknutím přesuňte kurzor nahoru.

⑨ Funkční tlačítko **F3**

Hlavní zobrazení: Stisknutím zvýšte teplotu.

Hlavní menu: Stisknutím se vrátíte na předchozí stránku.

⑩ Funkční tlačítko **F4**

Hlavní zobrazení: Stisknutím změňte otáčky ventilátoru.

Hlavní menu: Stisknutím přejděte na další stránku.

Názvy a funkce součástí řídicí jednotky

Displej

Hlavní zobrazení se může zobrazovat ve dvou různých režimech: „Plné“ a „Základní“.

Od výrobce je nastaven režim „Plné“. Chcete-li přejít do režimu „Základní“, změňte nastavení Hlavní zobrazení. (Viz str. 48.)

Režim Plné zobrazení

* Kvůli názornosti jsou zobrazeny všechny ikony.

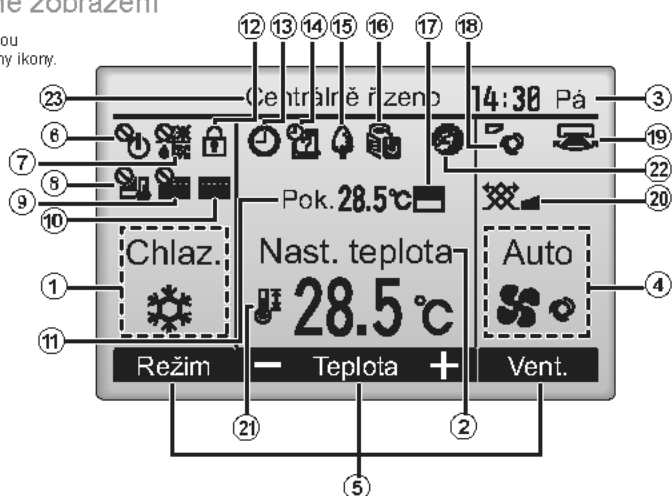

Režim základního zobrazení

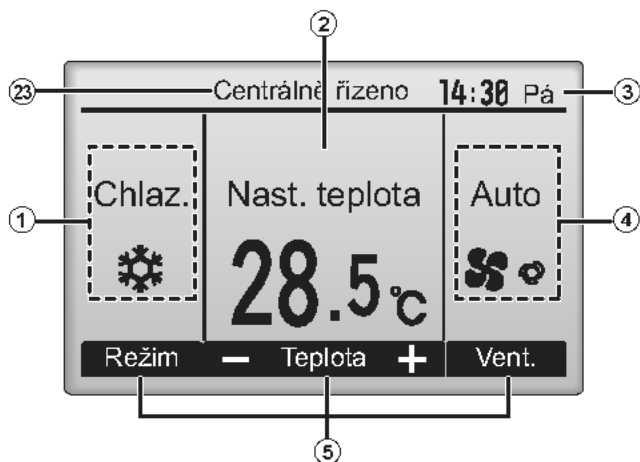

① Pracovní režim **Strana 14**

Zde se zobrazuje pracovní režim vnitřní jednotky.

② Předvolená teplota **Strana 15**

Zde se zobrazuje předvolená teplota.

③ Hodiny (Viz instalační příručka.)

Zde se zobrazuje aktuální čas.

④ Otáčky ventilátoru **Strana 16**

Zde se zobrazuje nastavení otáček ventilátoru.

⑤ Popis funkcí tlačítek

Zde se zobrazují funkce odpovídajících tlačítek.



Zobrazuje se v případě centrálně řízeného zapínání/vypínání.



Zobrazuje se v případě centrálně řízeného pracovního režimu.



Zobrazuje se v případě centrálně řízené předvolené teploty.



Zobrazuje se v případě centrálně řízené funkce resetování filtru.



Strana 56

Signalizuje, že je nutná údržba filtru.

⑪ Pokojová teplota (Viz instalační příručka.)

Zde se zobrazuje aktuální pokojová teplota.



Strana 36

Zobrazuje se, když jsou tlačítka zablokována.

Většinu parametrů (vyjma zapnutí/vypnutí, režimu, otáček ventilátoru a teploty) lze nastavovat z Hlavního menu. (Viz str. 20.)



Strana 26, 28, 43

Zobrazuje se v případě, že je aktivován „On/Off časovač“ (Strana 26), funkce „Noční pokles t.“ (Strana 43) nebo „Časovač automatického vypnutí“ (Strana 28).

Jestliže je časovač vypnut centrálně řízeným systémem, objeví se



Strana 30

Zobrazuje se v případě, že je aktivován Týdenní časovač.



Strana 41

Zobrazuje se, když jednotky pracují v úsporném režimu. (Na některých modelech vnitřních jednotek se nezobrazí.)



Strana 32

Zobrazuje se, když venkovní jednotky pracují v tichém režimu.



Zobrazuje se, když je aktivován vestavěný termistor ve vzdálené řídicí jednotce, aby monitoroval pokojovou teplotu (⑪).



se zobrazuje, když je aktivován termistor ve vnitřní jednotce, aby monitoroval pokojovou teplotu.



Strana 22

Ukazuje nastavení Žal. 1.



Strana 23

Ukazuje nastavení Žal. 2.



Strana 23

Ukazuje nastavení Reкуп.



Strana 34

Zobrazuje se v případě omezeného rozsahu předvolených teplot.



Zobrazí se když se provede operace úspory energie pomocí funkce „3D i-See sensor“.

⑫ Centrálně řízeno

Zobrazí se po určitou dobu, kdy je ovládána centrálně řízená položka.

Přečtěte si před obsluhováním řídicí jednotky

Struktura nabídek

Hlavní menu	
Stiskněte tlačítko Nabídka	Žal.1•Žal.2•Rekuper. (Lossnay) Strana 22
	Vysoký výkon Strana 24
	Časovač
	On/Off časovač Strana 26
	Časovač automatického vypnutí Strana 28
Tlačítka F1 a F2 přesuňte kurzor na požadovanou položku a stiskněte tlačítko Vybrat	Týdenní časovač Strana 30
	Tichý režim venkovní jednotky Strana 32
	Omezení
	Teplotní rozsah Strana 34
	Ovládání uzamčeno Strana 36
	Uspora energie
	Automat. návrat Strana 38
	Plán Strana 41
	Noční pokles t. Strana 43
	Informace o filtru Strana 56
	Informace o chybě Strana 58
	Údržba
	Auto-spouštění filtru Viz instalační příručka dodaná s automaticky stoupajícím panelem.
	Ruční nastavení Žal.1 Strana 45
	3D i-See sensor Viz návod k použití vnitřní jednotky.
	Úvodní nastavení
	Hlavní/Podřízený Viz instalační příručka.
	Čas Strana 25
	Hlavní zobrazení Strana 48
	Kontrast Strana 49
	Podrobnosti zobrazení Viz instalační příručka.
	Automatický režim Viz instalační příručka.
	Admin heslo Viz instalační příručka.
	Volba jazyka Strana 50
	Letní čas Strana 52

Servis	
→ Test run	Viz instalační příručka pro vnitřní jednotku.
→ Zadávání informací o údržbě	Viz instalační příručka pro vnitřní jednotku.
→ Nastavení funkcí (Mr. Slim).....	Viz instalační příručka.
→ Nastavení funkcí (CITY MULTI)	Viz str. 54.
→ Lossnay (pouze CITY MULTI)	Viz instalační příručka.
→ Kontrola.....	Viz instalační příručka pro vnitřní jednotku.
→ Vlastní kontrola	Viz instalační příručka.
→ Heslo pro údržbu	Viz instalační příručka.
→ Kontrola dálkového ovládání.....	Viz instalační příručka.

Všechny modely vnitřních jednotek nejsou vybaveny všemi funkcemi.

Vysvětlení ikon

Ovládání řídicí jednotky

Následující tabulka obsahuje souhrnný přehled ikon použitých v této příručce.

Časovač



	Pro změnu nastavení je nutné zadat heslo administrátora nebo správce v obrazovce pro zadání hesla. Neexistují žádná nastavení, která by mohla tento postup přeskočit.	
	<p>F1 : Stisknutím přesuňte kurzor doleva. F2 : Stisknutím přesuňte kurzor doprava. F3 : Stisknutím snižte hodnotu o 1. F4 : Stisknutím zvýšte hodnotu o 1.</p>	Označuje nastavení, která lze měnit pouze na hlavní vzdálené řídicí jednotce.
	*Dokud nebude zadáno správné heslo, nelze provádět změny.	
	Označuje nastavení, která lze měnit pouze za provozu jednotek.	
Označuje nastavení, která lze měnit pouze tehdy, když jednotky nejsou v provozu.		
Označuje nastavení, která lze měnit pouze tehdy, když jednotky pracují v režimu Chlaz., Topení, Auto.	Označuje funkce, které nejsou k dispozici, když jsou zablokována tlačítka nebo je systém řízen centrálně.	

Základní úkony

Zapnutí/vypnutí napájení



Ovládání pomocí tlačítek

Zapnuto



Stiskněte tlačítko **Zapnout/Vypnout**.

Rozsvítí se zelená kontrolka Zapnout/Vypnout a spustí se systém.

Vypnuto

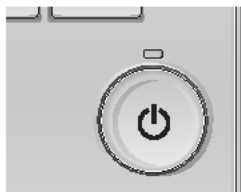

Znovu stiskněte tlačítko **Zapnout/Vypnout**.

Kontrolka Zapnout/Vypnout zhasne a systém se zastaví.

Paměť provozního stavu

	Nastavení vzdálené řídicí jednotky
Pracovní režim	Pracovní režim před vypnutím napájení
Předvolená teplota	Předvolená teplota před vypnutím napájení
Otáčky ventilátoru	Otáčky ventilátoru před vypnutím napájení

Nastavitelný rozsah předvolených teplot

Pracovní režim	Rozsah předvolených teplot
Chlaz./Odvlhč.	19 ~ 30 °C (67 ~ 87 °F)
Topení	17 ~ 28 °C (63 ~ 83 °F)
Auto (Jednoduché nastavení)	19 ~ 28 °C (67 ~ 83 °F)
Auto (Duální nastavení)	[Chlazení] Přednastavený teplotní rozsah pro režim „Chláz.“ [Topení] Přednastavený teplotní rozsah pro režim „Topení“
Vent./Rekup.	Nenastavuje se

Nastavitelný rozsah teplot se liší podle modelů vnitřních jednotek.

Základní úkony

Nastavení pracovního režimu, teploty a otáček ventilátoru



Ovládání pomocí tlačítek

Pracovní režim

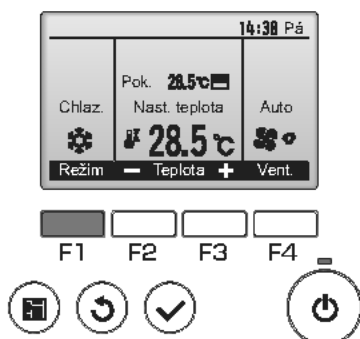

Pomocí tlačítka **F1** procházejte pracovními režimy v pořadí „Chlazení, Odvlhč., Vent., Auto a Topení“. Vyberte požadovaný pracovní režim.

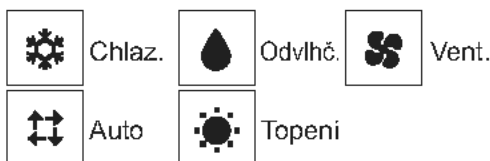

•Na displeji se nezobrazují režimy, které nejsou k dispozici pro připojené modely vnitřních jednotek.

Co znamená blikající ikona režimu

Ikona režimu bude blikat v případě, že ostatní vnitřní jednotky v systému se stejným chladivem (připojené ke stejné venkovní jednotce) již pracují v jiném režimu. V tomto případě mohou ostatní jednotky ve stejné skupině pracovat pouze v tomtéž režimu.

<Auto režim (duální nastavení)>

Pokud je provozní teplota nastavena na „Auto“ režim (duální nastavení), lze zvolit dvě přednastavené teploty (jednu pro chlazení a jednu pro topení). V závislosti na teplotě v místnosti bude vnitřní jednotka automaticky pracovat buď v režimu „Chlazení“, nebo v režimu „Topení“, a bude udržovat teplotu v místnosti v přednastaveném rozsahu.

Graf níže zobrazuje vzor provozu vnitřní jednotky pracující v režimu „Auto“ (duální nastavení).

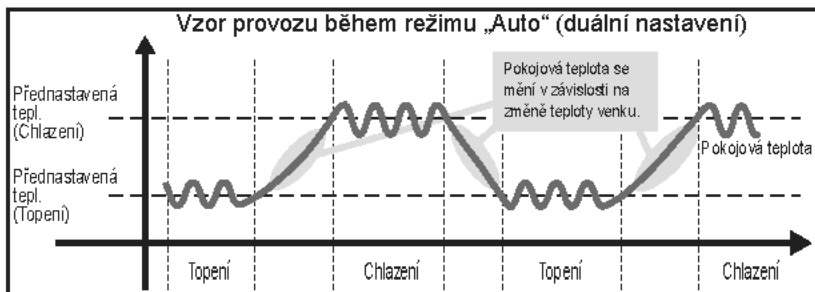

Předvolená teplota

<Chlazení, Odvlhč., Topení a Auto (jednoduché nastavení)>

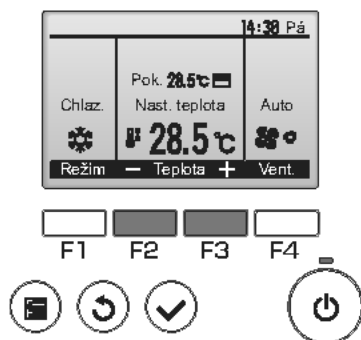

Stisknutím tlačítka **F2** snížíte přednastavenou teplotu a stisknutím tlačítka **F3** ji zvýšíte.

- Nastavitelné rozsahy teplot pro různé pracovní režimy najdete v tabulce na str. 13.
- Rozsah předvolených teplot nelze nastavit pro režim Ventilátor/ventilace.
- Přednastavená teplota bude zobrazena buď ve stupních Celsia v přírůstcích 0,5 či 1 stupeň, nebo ve Fahrenheitech v závislosti na modelu vnitřní jednotky a režimu nastavení zobrazení na dálkovém ovládači.

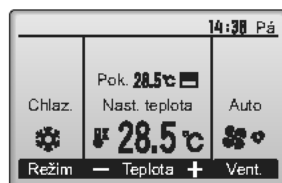

Příklad zobrazení
(stupně Celsia v přírůstcích 0,5 stupně)

<Auto režim (duální nastavení)>

1

Přednastavená teplota chlazení

Přednastavená teplota topení

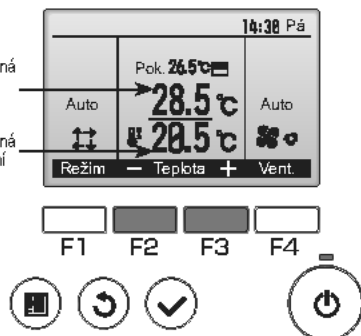

Zobrazí se aktuální přednastavené teploty.

Stisknutím tlačítka **F2** nebo **F3** přejděte na obrazovku Nastavení.

Základní úkony

2



Přednastavená teplota chlazení
Přednastavená teplota topení

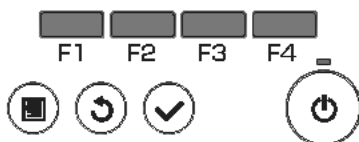

Stiskněte tlačítko **F1** nebo **F2**, abyste se dostali kurzorem na nastavení požadované teploty (chlazení nebo topení).

Stiskněte tlačítko **F3** pro snížení zvolené teploty a tlačítko **F4** pro její zvýšení.

- Nastavitelné rozsahy teplot pro různé provozní režimy najdete v tabulce na str. 13.
- Přednastavené teploty pro chlazení a topení v režimu „Auto“ (duální nastavení) jsou také užity v režimech „Chlazení“, „Odvlhč.“ a „Topení“.
- Přednastavené teploty pro chlazení a topení v režimu „Auto“ (duální nastavení) musí splňovat podmínky uvedené níže:
 - Přednastavená teplota chlazení je vyšší než přednastavená teplota topení
 - Je splněn požadavek minimálního rozdílu mezi přednastavenými teplotami chlazení a topení (liší se podle modelů připojených vnitřních jednotek).
 - Jestliže jsou přednastavené teploty nastaveny tak, že nespĺňují požadavek na minimální teplotní rozdíl, automaticky se obě změni v rámci přípustných rozsahů nastavení.

Procházení obrazovkami

- Návrat na Hlavní zobrazení tlačítko **Návrat**

Otáčky ventilátoru

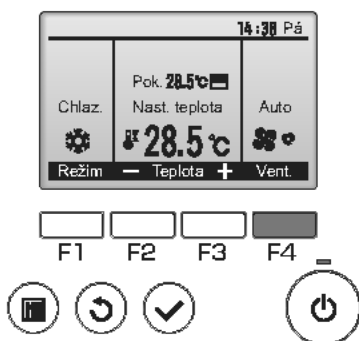

Pomocí tlačítka **F4** procházejte otáčkami ventilátoru v následujícím pořadí.



- Dostupné otáčky ventilátoru v závislosti na modelech připojených vnitřních jednotek.



Procházení nabídkami

Seznam položek Hlavního menu

Nastavení a položky na displeji		Informace o nastavení	Odkaz na stranu
Žal.1•Žal.2•Rekuper. (Lossnay)		<p>Používá se k nastavení úhlu Žal. 1.</p> <ul style="list-style-type: none"> •Vyberte požadované nastavení z pěti různých nastavení. <p>Používá se k zapínání/vypínání Žal. 2.</p> <ul style="list-style-type: none"> •Vyberte požadované nastavení „Zap.“ nebo „Vyp.“. <p>Používá se k nastavení výkonu Rekup.</p> <ul style="list-style-type: none"> •Vyberte požadované nastavení „Vyp.“, „Níz.“ nebo „Vys.“. 	22
Vysoký výkon		<p>Používá se k rychlému dosažení příjemné pokojové teploty.</p> <ul style="list-style-type: none"> •Jednotky mohou pracovat v režimu vysokého výkonu po dobu až 30 minut. 	24
Časovač	On/Off časovač	<p>Používá se k nastavení času zapnutí/vypnutí.</p> <ul style="list-style-type: none"> •Čas lze nastavovat v pětiminutových krocích. * Vyžaduje nastavení hodin. 	26
	Časovač automatického vypnutí	<p>Používá se k nastavení času automatického vypnutí.</p> <ul style="list-style-type: none"> •Čas lze nastavovat v desetiminutových krocích od 30 do 240 minut. 	28
Týdenní časovač		<p>Používá se k nastavení časů zapnutí/vypnutí během týdne.</p> <ul style="list-style-type: none"> •Pro každý den lze nastavit až osm provozních profilů. * Vyžaduje nastavení hodin. * Neúčinný při aktivaci On/Off časovač. * 1°C přírůstek 	30
Tichý režim venkovní jednotky		<p>Používá se k nastavení časových intervalů, v nichž má tichý provoz venkovních jednotek přednost před regulací teploty. Nastavte časy Začátek/Konec pro každý den v týdnu.</p> <ul style="list-style-type: none"> •Vyberte požadovanou úroveň tichého provozu „Normální“, „Střední“ nebo „Tichý“. * Vyžaduje nastavení hodin. 	32
Omezení	Teplotní rozsah	<p>Používá se k omezení rozsahu předvolených teplot.</p> <ul style="list-style-type: none"> •Lze nastavit různé pracovní teploty pro různé pracovní režimy. * 1°C přírůstek 	34
	Ovládání uzamčeno	<p>Používá se k blokování vybraných funkcí.</p> <ul style="list-style-type: none"> •Blokované funkce se nedají ovládat. 	36
Úspora energie	Automat. návrat	<p>Používá se k nastavení jednotek na předvolenou teplotu poté, co po stanovenou dobu pracovaly v úsporném režimu.</p> <ul style="list-style-type: none"> •Čas lze nastavovat v desetiminutových krocích od 30 do 120 minut. * Když jsou omezeny rozsahy předvolených teplot, tato funkce nebude účinná. * 1°C přírůstek 	38
	Plán	<p>Nastavte časy Začátek/Konec pro provoz jednotek v úsporném režimu na každý den v týdnu a nastavte míru úspory energie.</p> <ul style="list-style-type: none"> •Pro každý den lze nastavit až čtyři profily úsporného provozu. •Čas lze nastavovat v pětiminutových krocích. •Míru úspory energie lze nastavovat v desetiprocentních krocích na hodnoty 0 % a 50 až 90 %. * Vyžaduje nastavení hodin. 	41

Nastavení a položky na displeji		Informace o nastavení	Odkaz na stranu
Noční pokles t.		Používá se k nastavování nočního poklesu t. •Volbou „Ano“ aktivujete nastavení a volbou „Ne“ ho deaktivujete. Lze nastavit rozsah teplot a časy spuštění/zastavení. * Vyžaduje nastavení hodin. * 1°C přírůsteky	43
Informace o filtru		Používá se ke kontrole stavu filtru. •Symbol filtru lze resetovat.	56
Informace o chybě		Používá se ke kontrole informací o chybě při výskytu chyby. •Lze zobrazit kód chyby, zdroj chyby, adresu chladiva, model jednotky, výrobní číslo a kontaktní informace (telefonní číslo prodejce). * Aby bylo možné zobrazit model jednotky, výrobní číslo a kontaktní informace, tyto údaje se musí předem zaregistrovat.	58
Údržba	Ruční nastavení Žal.1	Používá se k nastavení úhlu každé lopatky na pevnou polohu.	45
Úvodní nastavení	Čas	Používá se k nastavení aktuálního času.	25
	Hlavní zobrazení	Používá se k přepínání režimů hlavního zobrazení „Plně“ a „Základní“. •Od výrobce je nastaven režim „Plně“.	48
	Kontrast	Používá se k nastavení kontrastu displeje.	49
	Volba jazyka	Používá se k výběru požadovaného jazyka.	50
	Letní čas	Nastaví letní čas.	52
Servis	Nastavení funkcí (CITY MULTI)	Použijte pro nastavení funkce vnitřní jednotky.	54

Omezení pro podřízenou vzdálenou řídicí jednotku

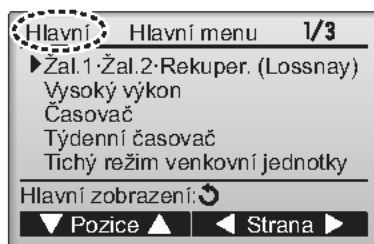

Pro podřízenou vzdálenou řídicí jednotku nelze nastavovat následující parametry. Tato parametry nastavte na hlavní vzdálené řídicí jednotce. V názvu Hlavního menu na hlavní vzdálené řídicí jednotce je zobrazeno „Hlavní“.

- Časovač
(On/Off časovač, Časovač automatického vypnutí)
- Týdenní časovač
- Tichý režim venkovní jednotky
- Úspora energie
(Automat. návrat, Plán)
- Noční pokles t.
- Údržba
(Ruční nastavení Žal.1)

Procházení nabídkami

Procházení položkami Hlavní menu

Ovládání pomocí tlačítek

Vstup do Hlavní menu

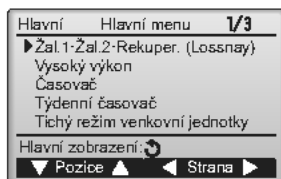

Stiskněte tlačítko **Nabídka**.

Zobrazí se Hlavní menu.

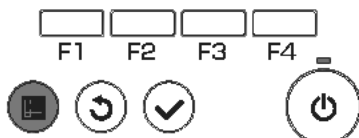

Výběr položky

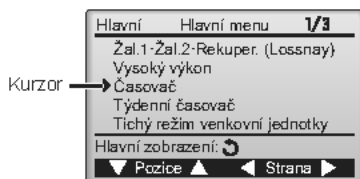

Stisknutím **F1** přesuňte kurzor dolů.

Stisknutím **F2** přesuňte kurzor nahoru.

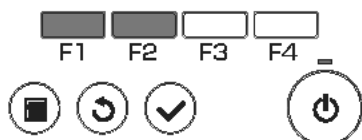

Procházení stránkami

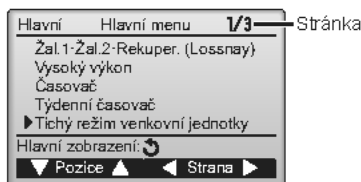

Stisknutím **F3** se vraťte na předchozí stránku.

Stisknutím **F4** přejděte na další stránku.

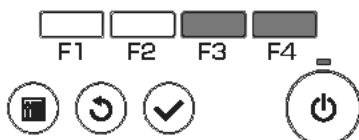

Uložení nastavení



Vyberte požadovanou položku a stiskněte tlačítko **Vybrat**.

Zobrazí se obrazovka pro nastavení vybrané položky.

Opuštění obrazovky Hlavní menu

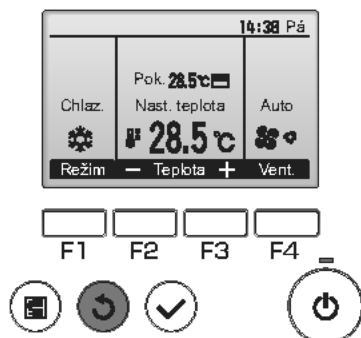

Stisknutím tlačítka **Návrat** opusťte Hlavní menu a vraťte se do Hlavního zobrazení.

Pokud není během deseti minut stisknuté žádné tlačítko, obrazovka se automaticky vrátí do Hlavního zobrazení. Všechna neuložená nastavení budou ztracena.

Zobrazení nepodporovaných funkcí

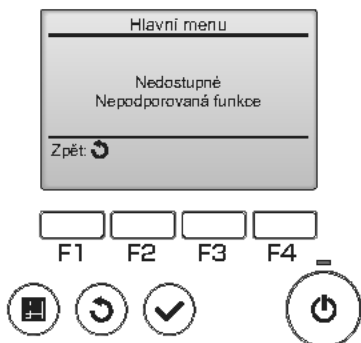

Pokud uživatel vybere funkci, která není podporována odpovídajícím modelem vnitřní jednotky, zobrazí se hlášení uvedené vlevo.

Ovládání řídicí jednotky - nastavování funkcí

Žal.1•Žal.2•Rekuper. (Lossnay)

ON

Ovládání pomocí tlačítek

Vstup do nabídky

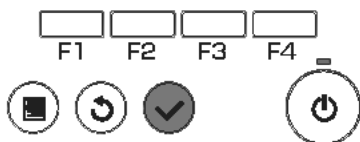
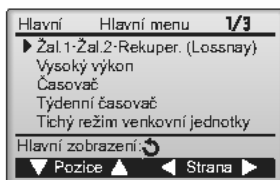

Z Hlavní menu (viz str. 20) vyberte

„Žal.1•Žal.2•Rekuper. (Lossnay)“ a stiskněte tlačítko **Vybrat**.

Nastavení Žal. 1

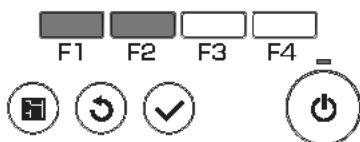

(Příklad obrazovky na modelu CITY MULTI)

Pomocí tlačítka **F1** nebo **F2** procházejte možnostmi nastavení lopatek: „Auto“, „Krok 1“, „Krok 2“, „Krok 3“, „Krok 4“, „Krok 5“ a „Kývání“.

Vyberte požadované nastavení.

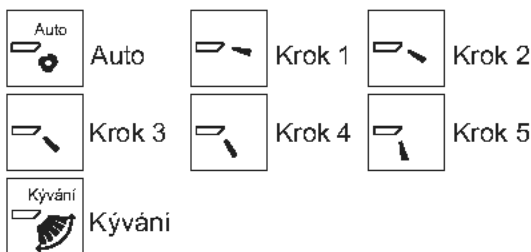

Chcete-li, aby se lopatky automaticky pohybovaly nahoru a dolů, vyberte „Kývání“.

Při nastavení na „Krok 1“ až „Krok 5“ budou lopatky trvale ve zvoleném úhlu.

• **1h** pod ikonou nastavení lopatek

Tato ikona se zobrazí v režimu chlazení nebo suchého vzduchu (v závislosti na modelu) v případě, že lopatky jsou nastavené na „Krok 5“ a ventilátor běží pomalu.

Během jedné hodiny ikona zmizí a nastavení lopatek se automaticky změní.

Nastavení Žal. 2

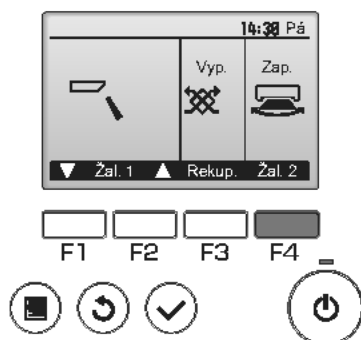

(Příklad obrazovky na modelu CITY MULTI)

Stisknutím tlačítka **F4** zapnete nebo vypnete kypání lopatek.

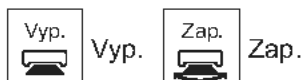

Nastavení Reкуп.

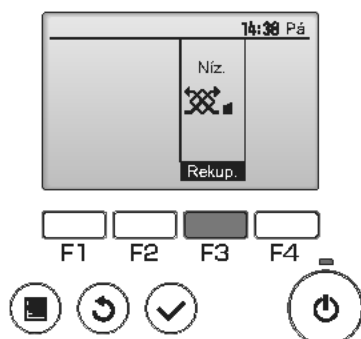

(Příklad obrazovky na modelu Mr. Slim)

Pomocí tlačítka **F3** procházejte možnostmi nastavení výkonu Reкуп. v pořadí „Vyp.“, „Niz.“ a „Vys.“.

* Lze nastavit pouze v případě, že je připojena jednotka LOSSNAY.



• Ventilátor v některých modelech vnitřních jednotek může být vázán na určité modely ventiláčnických jednotek.

Návrat do Hlavní menu



Stisknutím tlačítka **Návrat** se vrátíte do Hlavní menu.

Ovládání řídicí jednotky - nastavování funkcí

Vysoký výkon



Popis funkce

Funkce vysokého výkonu umožňuje jednotkám pracovat s vyšším než normálním výkonem, takže je možné rychle upravit teplotu vzduchu v místnosti na optimální hodnotu. Tato funkce bude probíhat až 30 minut a po uplynutí této doby nebo po dosažení předvolené pokojové teploty (podle toho, která podmínka bude splněna dříve) se jednotka vrátí do normálního pracovního režimu. Jednotky se vrací k normálnímu provozu po změně pracovního režimu nebo otáček ventilátoru.

Ovládání pomocí tlačítek

1



V režimu Chlazení, Vytápění nebo Automatický vyberte „Vysoký výkon“ z Hlavní menu (viz str. 20) a stiskněte tlačítko **Vybrat**.

Funkce „Vysoký výkon“ je k dispozici pouze pro ty modely, které ji podporují.

2

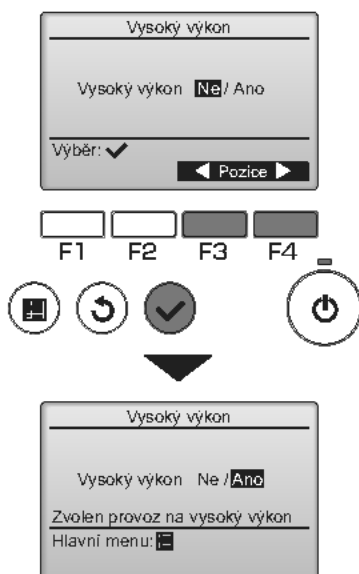

Tlačítkem **F3** nebo **F4** přesuňte kurzor na „Ano“ a stiskněte tlačítko **Vybrat**.

Zobrazí se potvrzovací obrazovka.

Procházení obrazovkami

- Přejít zpět do Hlavní menu..... tlačítko **Nabídka**
- Návrat na předchozí obrazovku..... tlačítko **Návrat**

Ovládání pomocí tlačítek

1



Z Hlavní menu (viz str. 20) vyberte „Úvodní nastavení“ a stiskněte tlačítko **Vybrat**.

Hodiny se musí nastavit před nastavováním následujících parametrů.

- On/Off časovač
- Týdenní časovač
- Tichý režim venkovní jednotky
- Úspora energie
- Noční pokles t.

Pokud nemá daný systém systémové ovladače, nebude čas na hodinách automaticky upraven. V tomto případě čas na hodinách pravidelně upravujte.

2



Tlačítkem **F1** nebo **F2** přesuňte kurzor na „Čas“ a stiskněte tlačítko **Vybrat**.

3



Tlačítkem **F1** nebo **F2** přesuňte kurzor na požadovanou položku odpovídající roku, měsíci, datu, hodinám nebo minutám.

Tlačítkem **F3** nebo **F4** zvýšte nebo snižte hodnotu vybrané položky a stiskněte tlačítko **Vybrat**.

Zobrazí se potvrzovací obrazovka.

Procházení obrazovkami

- Přejechod zpět do Hlavní menu.....tlačítko **Nabídka**
- Návrat na předchozí obrazovku.....tlačítko **Návrat**

Ovládání řídicí jednotky - nastavování funkcí

Časovač (On/Off časovač)

Main

P

Ovládání pomocí tlačítek

1



Z Hlavní menu (viz str. 20) vyberte „Časovač“ a stiskněte tlačítko **Vybrat**.

On/Off časovač nebude fungovat v následujících případech: když je On/Off časovače deaktivován, při chybě, během kontroly (v Servisním menu), během zkušebního chodu, během diagnostiky vzdálené řídicí jednotky, když nejsou nastavené hodiny, během Nastavování funkcí, když je systém řízen centrálně (jestliže jsou operace „Zap./Vyp.“ nebo „Časovač“ na místním dálkovém ovládací zakázány).

2



Zobrazí se aktuální nastavení.

Přesuňte kurzor na On/Off časovač a stiskněte tlačítko **Vybrat**.

3



Zobrazí se obrazovka pro nastavení časovače.

Tlačítkem **F1** nebo **F2** vyberte požadovanou položku „On/Off časovač“, „Zapnout“, „Vypnout“ nebo „Opakovat“.

4



Tlačítkem **F3** nebo **F4** změňte nastavení.

- On/Off časovač:
Ne (deaktivovat)/Ano (aktivovat)
- Zapnout: Čas spuštění systému (nastavitelný v pětiminutových krocích)
* Chcete-li rychle měnit čísla, stiskněte a podržte tlačítko.
- Vypnout: Čas zastavení systému (nastavitelný v pětiminutových krocích)
* Chcete-li rychle měnit čísla, stiskněte a podržte tlačítko.
- Opakovat: Ne (jednou)/Ano (opakovat)

5



Stisknutím tlačítka **Vybrat** uložte nastavení.

Zobrazí se potvrzovací obrazovka.

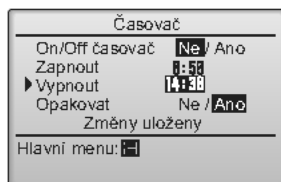

Procházení obrazovkami

- Přejít zpět do Hlavní menu.....tlačítko **Nabídka**
- Návrat na předchozí obrazovku.....tlačítko **Návrat**



 se zobrazí v Hlavní zobrazení v režimu Plně, když je aktivován On/Off časovač.

Jestliže je časovač vypnut centrálně řízeným systémem, objeví se .

Ovládání řídicí jednotky - nastavování funkcí

Časovač (Časovač automatického vypnutí)

Main

P

Ovládání pomocí tlačítek

1



Vyvolejte obrazovku nastavení Časovač.
(Viz str. 26.)

Vyberte „Autom. vypnutí“ a stiskněte tlačítko **Vybrat**.

Časovač automatického vypnutí nebude fungovat v následujících případech: jestliže je „Časovač automatického vypnutí“ vypnut během chyby „check“ (v „Servisním menu“), během „test run“, analýzy dálkového ovládače, během „Nastavení funkcí“, když je systém centrálně řízen (jestliže jsou operace „Zap./Vyp.“ nebo „Časovač“ na místním dálkovém ovládači zakázány).

2



Zobrazí se aktuální nastavení.

Tlačítkem **F1** nebo **F2** přesuňte kurzor na „Autom. vypnutí“ nebo „Vypnout za --- minut“.

3



Tlačítkem **F3** nebo **F4** změňte nastavení.

- Autom. vypnutí: Ne (deaktivovat)/Ano (aktivovat)
- Vypnout za --- minut: Nastavení časovače (rozsah nastavení je 30 až 240 minut v desetiminutových krocích)

4

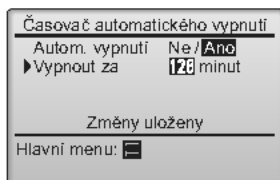



Stisknutím tlačítka **Vybrat** uložíte nastavení.

Zobrazí se potvrzovací obrazovka.

Procházení obrazovkami

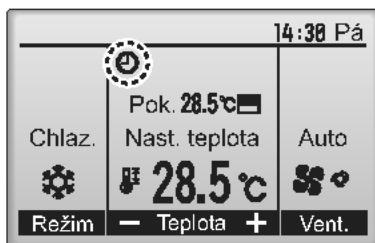
- Přejít zpět do Hlavní menu.....tlačítko **Nabídka**
- Návrat na předchozí obrazovku.....tlačítko **Návrat**



V „Hlavní zobrazení“ zobrazení v režimu „Plně“ se zobrazí , když je aktivován „Časovač automatického vypnutí“.

Jestliže je časovač vypnut centrálně řízeným systémem, objeví se .

Ovládání řídicí jednotky - nastavování funkcí

Týdenní časovač



Ovládání pomocí tlačítek

1

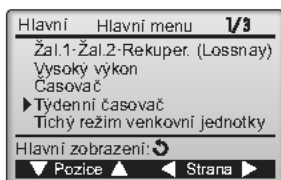

Z Hlavní menu (viz str. 20) vyberte „Týdenní časovač“ a stiskněte tlačítko **Vybrat**.

Týdenní časovač nebude fungovat v následujících případech: když je aktivován časovač zapnutí/vypnutí, když je deaktivován Týdenní časovač, při chybě, během kontroly (v Servisním menu), během zkušebního chodu, během diagnostiky v vzdálené řídicí jednotce, když nejsou nastavené hodiny, během Nastavení funkce, když je systém řízen centrálně (operace „Zap./Vyp.“, nastavení teploty nebo „Časovač“ na místním dálkovém ovládači jsou zakázány).

2



Zobrazí se aktuální nastavení.

Pomocí tlačítka **F1** nebo **F2** zobrazíte nastavení pro každý den v týdnu.

Pomocí tlačítka **F4** zobrazíte profily 5 až 8.

Stisknutím tlačítka **Vybrat** přejděte na obrazovku nastavení.

3

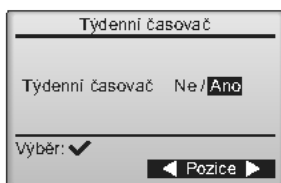

Zobrazí se obrazovka pro aktivaci (Ano) a deaktivaci (Ne) týdenního časovače.

Chcete-li aktivovat nastavení, tlačítkem **F3** nebo **F4** přesuňte kurzor na „Ano“ a stiskněte tlačítko **Vybrat**.

4



Zobrazí se obrazovka nastavení týdenního časovače a zobrazí se aktuální nastavení. Pro každý den lze nastavit až osm provozních profilů.

Tlačítkem **F1** nebo **F2** přesuňte kurzor na požadovaný den v týdnu a tlačítkem **F3** ho vyberte. (Lze vybrat více dnů.)

Stiskněte tlačítko **Vybrat**.

5

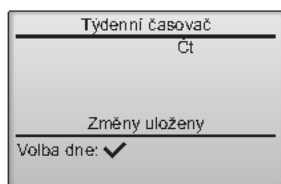

Zobrazí se obrazovka nastavení provozního profilu.

Tlačítkem **F1** přesuňte kurzor na číslo požadovaného profilu.

Tlačítkem **F2** přesuňte kurzor na čas, položku On/Off (Zapnuto/vypnuto) nebo teplotu.

Tlačítkem **F3** nebo **F4** změňte nastavení.

- Čas: nastavitelný v pětiminutových krocích
- * Chcete-li rychle měnit čísla, stiskněte a podržte tlačítko.
- „Zap./vyp./Auto“: Volitelná nastavení závisí na modelu připojené vnitřní jednotky. (Jestliže je spuštěno schéma „Automaticky“, bude systém pracovat v režimu „Automaticky“ (duální nastavení).)
- Teplota: Nastavitelný rozsah teplot je závislý na připojených vnitřních jednotkách. (1°C přírůstek) Jestliže je zvolen režim „Auto“ (duální nastavení), mohou být zvoleny dvě přednastavené teploty. Jestliže je spuštěno schéma s nastavením pro jednu přednastavenou teplotu během režimu „Auto“ (duální nastavení), je jeho nastavení použito pro nastavení chladicí teploty v režimu „Chlazení“.

Stisknutím tlačítka **Vybrat** uložte nastavení.

Zobrazí se potvrzovací obrazovka.

Procházení obrazovkami

- Přejít zpět na obrazovku změny nastavení/výběru dne v týdnu tlačítko **Vybrat**
- Přejít zpět do Hlavní menu tlačítko **Nabídka**
- Návrat na předchozí obrazovku tlačítko **Návrat**



se zobrazí v Hlavní zobrazení v režimu Plně, když existuje nastavení Týdenního časovače pro aktuální den.

Ikona se neobjeví, jestliže je On/Off časovač aktivován, nebo je systém centrálně řízen (funkce „Časovač“ na místním dálkovém ovládači je zakázána).

Ovládání řídicí jednotky - nastavování funkcí

Tichý režim venkovní jednotky



Popis funkce

Tato funkce umožňuje uživateli nastavit časové intervaly, v nichž má tichý provoz venkovních jednotek přednost před regulací teploty. Nastavte časy spuštění a zastavení tichého provozu pro každý den v týdnu. Vyberte požadovanou úroveň tichého provozu „Střední“ nebo „Tichý“.

Ovládání pomocí tlačítek

1



Z Hlavní menu (viz str. 20) vyberte „Tichý režim venkovní jednotky“ a stiskněte tlačítko **Vybrat**.

Funkce „Tichý režim venkovní jednotky“ je k dispozici pouze pro ty modely, které ji podporují.

2



Zobrazí se aktuální nastavení.

Pomocí tlačítka **F1** nebo **F2** zobrazíte nastavení pro každý den v týdnu. Stisknutím tlačítka **Vybrat** přejděte na obrazovku nastavení.

3



Zobrazí se obrazovka pro aktivaci (Ano) a deaktivaci (Ne) tichého režimu.

Chcete-li aktivovat toto nastavení, tlačítkem **F3** nebo **F4** přesuňte kurzor na „Ano“ a stiskněte tlačítko **Vybrat**.

4

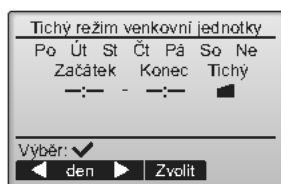

Zobrazí se obrazovka nastavení **Tichý režim venkovní jednotky**.

Chcete-li provést nebo změnit nastavení, tlačítkem **F1** nebo **F2** přesuňte kurzor na požadovaný den v týdnu a tlačítkem **F3** ho vyberte. (Lze vybrat více dnů.)

Stiskněte tlačítko **Vybrat**.

5

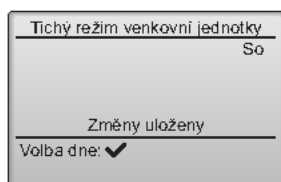
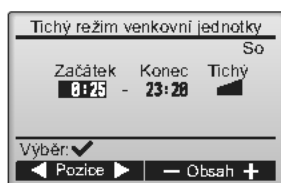

Zobrazí se obrazovka nastavení.

Tlačítkem **F1** nebo **F2** přesuňte kurzor na požadovanou položku odpovídající času **Začátek**, času **Konec** nebo úrovni **Tichý** provozu.

Tlačítkem **F3** nebo **F4** změňte nastavení.

• **Čas Začátek/Konec: nastavitelný v pětiminutových krocích**

* Chcete-li rychle měnit čísla, stiskněte a podržte tlačítko.

• **Úroveň Tichý: Normální, Střední, Tichý**



Normální



Střední



Tichý

Stisknutím tlačítka **Vybrat** uložíte nastavení. Zobrazí se potvrzovací obrazovka.

Procházení obrazovkami

- Přejít zpět na obrazovku změny nastavení/Výběru dne v týdnu tlačítko **Vybrat**
- Přejít zpět do Hlavního menu tlačítko **Nabídka**
- Návrat na předchozí obrazovku tlačítko **Návrat**

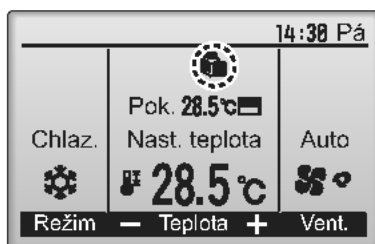

se zobrazí v Hlavní zobrazení v režimu Plné během nastavování Tichý režim venkovní jednotky.

Ovládání řídicí jednotky - nastavování funkcí

Omezení



Nastavení omezení rozsahu teplot

Ovládání pomocí tlačítek

1



Z Hlavní menu (viz str. 20) vyberte „Omezení“ a stiskněte tlačítko **Vybrat**.

2



Zobrazí se aktuální nastavení.

Tlačítkem **F1** nebo **F2** přesuňte kurzor na „Teplotní rozsah“ a stiskněte tlačítko **Vybrat**.

3



Zobrazí se obrazovka pro nastavení rozsahu teplot.

Tlačítkem **F1** přesuňte kurzor na požadovanou položku „Teplotní rozsah“, „Chl.-Odvh.“, „Topení“ nebo „Auto“.

4



Tlačítkem **F3** nebo **F4** změňte nastavení.

- Teplotní rozsah: Ne (neomezený) nebo Ano (omezený)
- Chl.-Odvlh.: Horní a dolní mez teploty (1°C přírůstek)
- Topení: Horní a dolní mez teploty (1°C přírůstek)
- Auto: Horní a dolní mez teploty (1°C přírůstek)

Rozsahy nastavení teplot

Režim	Dolní mez	Horní mez
Chl.-Odvlh. *1 *3	19 ~ 30 °C (67 ~ 87 °F)	30 ~ 19 °C (87 ~ 67 °F)
Topení *2 *3	17 ~ 28 °C (63 ~ 83 °F)	28 ~ 17 °C (83 ~ 63 °F)
Auto *4	19 ~ 28 °C (67 ~ 83 °F)	28 ~ 19 °C (83 ~ 67 °F)

* Nastavitelný rozsah je závislý na připojené jednotce.

*1 Lze nastavit teplotní rozsah pro „Chlazení“, „Odvlh.“ a „Auto“ režimy (duální nastavení).

*2 Lze nastavit teplotní rozsah pro režimy „Topení“ a „Auto“ (duální nastavení).

*3 Teplotní rozsahy pro režimy „Topení“, „Chlazení“ a „Odvlh.“ musí splňovat podmínky níže:

- Horní limit pro chlazení - horní limit pro topení \geq Minimální teplotní rozdíl (liší se dle modelu vnitřní jednotky)
- Spodní limit pro chlazení - spodní limit pro topení \geq Minimální teplotní rozdíl (liší se dle modelu vnitřní jednotky)

*4 Lze nastavit teplotní rozsah pro režim „Auto“ (jednoduché nastavení).

Stisknutím tlačítka **Vybrat** uložte nastavení.

Zobrazí se potvrzovací obrazovka.

Procházení obrazovkami

- Přejít zpět do Hlavního menu.....tlačítko **Nabídka**
- Návrat na předchozí obrazovku.....tlačítko **Návrat**

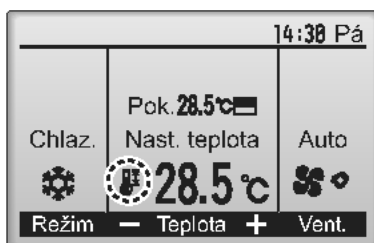

se zobrazí v Hlavní zobrazení v režimu Plné, když je omezen Teplotní rozsah.

Ovládání řídicí jednotky - nastavování funkcí

Omezení



Funkce blokování ovládání

Ovládání pomocí tlačítek

Chcete-li aktivovat funkci blokování, nastavte položku „Ovládání uzamčeno“ na „Ano“.

1



Vyvolejte obrazovku nastavení **Omezení**. (Viz str. 34.)

Přesuňte kurzor na „Ovládání uzamčeno“ a stiskněte tlačítko **Vybrat**.

2

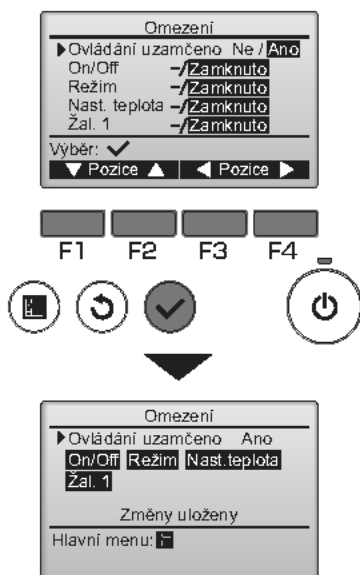

Zobrazí se obrazovka pro nastavení funkce blokování ovládání.

Tlačítkem **F1** nebo **F2** přesuňte kurzor na požadovanou položku „Ovládání uzamčeno“, „On/Off“, „Režim“, „Nast. teplota“ nebo „Žal. 1“.

Tlačítkem **F3** nebo **F4** změníte nastavení.

- Ovládání uzamčeno:
Ne (deaktivovat)/Ano (aktivovat)
 - On/Off:
Zapnutí/vypnutí
 - Režim:
Nastavení pracovního režimu
 - Nast. teplota:
Nastavení předvolené teploty
 - Žal. 1: Nastavení lopatek
- „-/„Zamknuto“

Stisknutím tlačítka **Vybrat** uložíte nastavení. Zobrazí se potvrzovací obrazovka.

Procházení obrazovkami

- Přejít zpět do Hlavního menu..... tlačítko **Nabídka**
- Návrat na předchozí obrazovku..... tlačítko **Návrat**

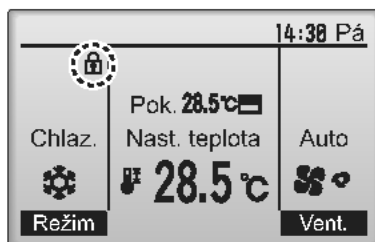

(Když je blokována položka Nast. teplota)

 se zobrazí v Hlavní zobrazení v režimu Plné, když je aktivováno nastavení funkce blokování ovládání.

Popis ovládání odpovídající blokové funkci bude potlačen.

Ovládání řídicí jednotky - nastavování funkcí

Úspora energie



Automatický návrat na předvolenou teplotu

Po aktivaci funkce Automat. návratu se provozní režim změní nebo se provede ZAP/VYP. provozu pomocí tohoto dálkového ovládání, nastavená teplota se automaticky vrátí na požadovanou teplotu, bez ohledu na čas nastavení.

Ovládání pomocí tlačítek

1



Z Hlavní menu (viz str. 20) vyberte „Úspora energie“ a stiskněte tlačítko **Vybrat**.

2



Zobrazí se aktuální nastavení.

Tlačítkem **F1** nebo **F2** přesuňte kurzor na „Automat. návrat“ a stiskněte tlačítko **Vybrat**.

3



Zobrazí se obrazovka pro nastavení automatického návratu na předvolenou teplotu.

Tlačítkem **F1** nebo **F2** přesuňte kurzor na položku „Automat. návrat“, „Chlazení“ nebo „Topení“.

4

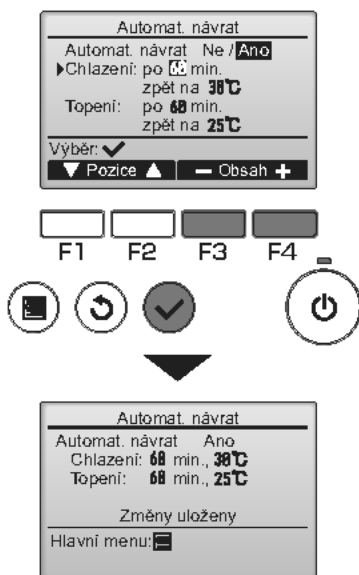

Tlačítkem **F3** nebo **F4** změňte nastavení.

- **Automat. návrat:**
Ne (deaktivovat)/Ano (aktivovat)
- **Chlazení:** Rozsah nastavení časovače je 30 až 120 minut v desetiminutových krocích. Rozsah nastavení je 19 až 30 °C (67 až 87 °F). (1°C přírůsteky)
- **Topení:** Rozsah nastavení časovače je 30 až 120 minut v desetiminutových krocích. Rozsah nastavení je 17 až 28 °C (63 až 83 °F). (1°C přírůsteky)

Stisknutím tlačítka **Vybrat** uložíte nastavení. „Chlazení“ zahrnuje režimy „Odvlhč.“ a „Auto Chlazení“ a „Topení“ zahrnuje režim „Auto Topení“. Zobrazí se obrazovka pro nastavení vybrané položky.

Procházení obrazovkami

- Přejít zpět do Hlavní menu..... tlačítko **Nabídka**
- Návrat na předchozí obrazovku..... tlačítko **Návrat**

Uvedená nastavení Časovač nebo Přednastavené teploty nebudou účinná, jestliže je rozsah Teploty omezen a jestliže je systém centrálně řízen (pokud je nastavení rozsahu Teploty na místním ovládači zakázáno). Jestliže je systém centrálně řízen (pokud je funkce nastavení časovače na místním ovládači zakázána), bude nefunkční pouze nastavení časovače.

<Příklady obrazovek při aktivované funkci Automat. návrat>

Příklad: Snižte hodnotu Set temp. (Nastavená teplota) na 24 °C (75 °F). O 60 minut později se hodnota Set temp. (Nastavená teplota) vrátí zpět na 28 °C (83 °F).

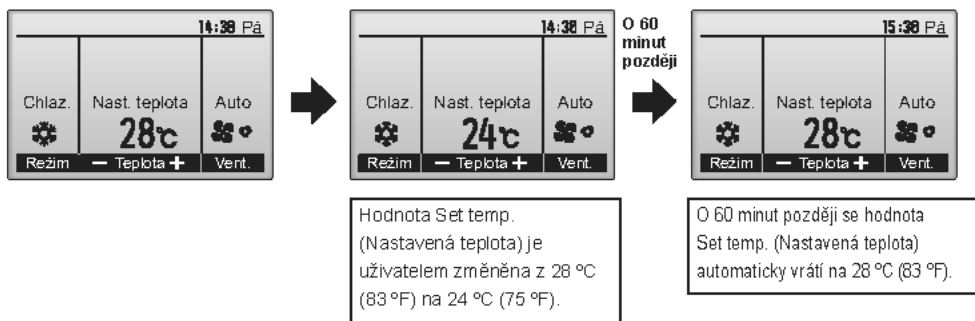

Ovládání řídicí jednotky - nastavování funkcí

Úspora energie



Nastavení časového rozvrhu úsporného provozu

Ovládání pomocí tlačítek

1

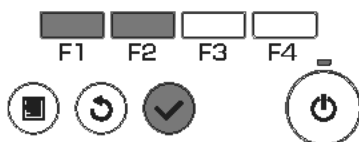
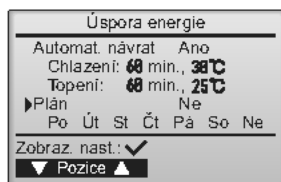

Vyvolejte obrazovku „Úspora energie“. (Viz str. 38.)

Přesuňte kurzor na „Plán“ a stiskněte tlačítko **Vybrat**.

2

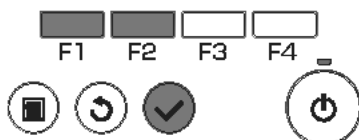
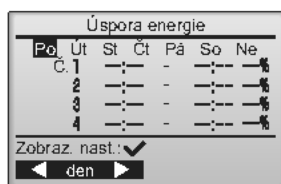

Zobrazí se obrazovka pro zobrazení časového rozvrhu.

Pomocí tlačítka **F1** nebo **F2** zobrazte nastavení pro každý den v týdnu. Stisknutím tlačítka **Vybrat** přejděte na obrazovku nastavení.

3

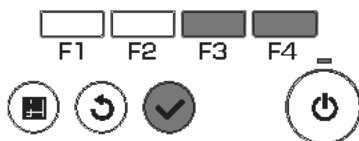
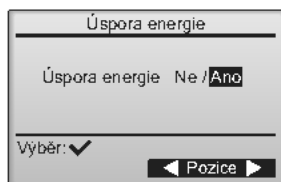

Zobrazí se obrazovka pro aktivaci (Ano)/deaktivaci (Ne) časového rozvrhu úsporného provozu.

Tlačítkem **F3** nebo **F4** vyberte „Ne“ nebo „Ano“. Stisknutím tlačítka **Vybrat** přejděte na obrazovku pro změnu nastavení/výběr dne v týdnu.

4

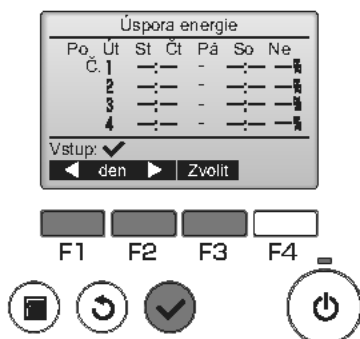

Zobrazí se obrazovka pro změnu nastavení/ výběr dne v týdnu.

Pro každý den lze nastavit až čtyři provozní profily.

Tlačítkem **F1** nebo **F2** přesuňte kurzor na požadovaný den v týdnu a tlačítkem **F3** ho vyberte. (Lze vybrat více dnů.)

Stisknutím tlačítka **Vybrat** přejděte na obrazovku nastavení profilu.

5

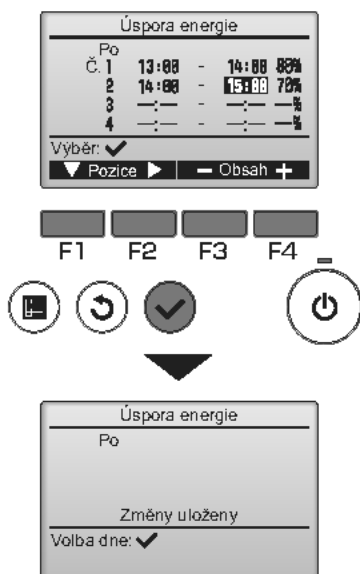

Zobrazí se obrazovka nastavení profilu.

Tlačítkem **F1** přesuňte kurzor na číslo požadovaného profilu.

Tlačítkem **F2** přesuňte kurzor na požadovanou položku odpovídající času spuštění, času zastavení a míře úspory energie (zleva doprava v tomto pořadí).

Tlačítkem **F3** nebo **F4** změňte nastavení.

• Čas Spuštění/Zastavení: nastavitelný v pětiminutových krocích

* Chcete-li rychle měnit čísla, stiskněte a podržte tlačítko.

• Míra úspory energie: Rozsah nastavení je 0 % a 50 až 90 % v desetiprocentních krocích.

Stisknutím tlačítka **Vybrat** uložíte nastavení.

Zobrazí se potvrzovací obrazovka.

Čím nižší je hodnota, tím vyšší je účinek úspory energie.

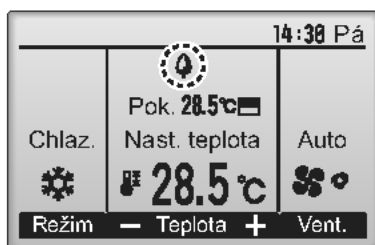

se zobrazí v Hlavní zobrazení v režimu Plné, když jednotka pracuje v úsporném režimu.

Procházení obrazovkami

- Přejít zpět na obrazovku změny nastavení/výběru dne v týdnu tlačítko **Vybrat**
- Přejít zpět do Hlavní menu tlačítko **Nabídka**
- Návrat na předchozí obrazovku tlačítko **Návrat**

Ovládání řídicí jednotky - nastavování funkcí

Noční pokles t.



Popis funkce

Tento regulační prvek spouští vytápění, když je zastavena skupina regulační soustavy a pokojová teplota klesne pod předvolenou dolní mez. Také spouští chlazení, když je zastavena skupina regulační soustavy a pokojová teplota vzroste nad předvolenou horní mez.

Pokud se nastavování provozu a teploty provádí na vzdálené řídicí jednotce, funkce Noční pokles t. není k dispozici.

Pokud je pokojová teplota měřena teplotním čidlem na vstupu klimatizační jednotky a tato jednotka je neaktivní nebo není čistý vzduch, naměřená teplota nemusí být přesná. V takovém případě přepněte snímání na vzdálené čidlo (PAC-SE40TSA/PAC-SE41TS-E) nebo na čidlo ve vzdálené řídicí jednotce.

Ovládání pomocí tlačítek

1

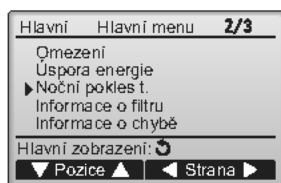

Z Hlavní menu (viz str. 20) vyberte „Noční pokles t.“ a stiskněte tlačítko **Vybrat**.

2

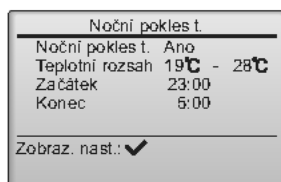

Zobrazí se aktuální nastavení.

Stisknutím tlačítka **Vybrat** přejděte na obrazovku nastavení.

3

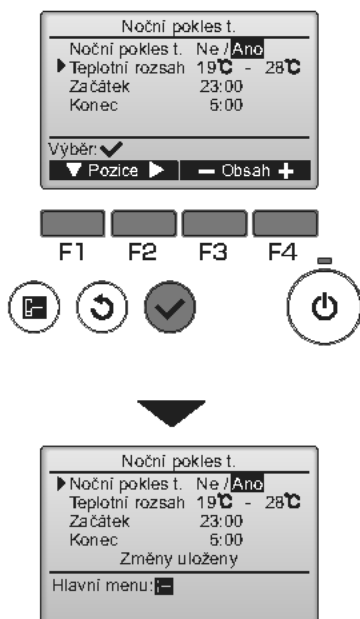

Tlačítkem **[F1]** nebo **[F2]** přesuňte kurzor na požadovanou položku **Noční pokles t. Ne** (deaktivovat)/**Ano** (aktivovat), **Teplotní rozsah**, čas **Začátek** nebo čas **Konec**.

Tlačítkem **[F3]** nebo **[F4]** změřte nastavení.

- **Teplotní rozsah:** Lze nastavit dolní mez teploty (pro vytápění) a horní mez teploty (pro chlazení). Rozdíl teplot mezi dolní a horní mezi musí být 4 °C (8 °F) nebo vyšší. Nastavitelný rozsah teplot je závislý na připojených vnitřních jednotkách.
 - * 1°C přírůstky
- **Čas Začátek/Konec:** nastavitelný v pětiminutových krocích
- * **Chcete-li rychle měnit čísla, stiskněte a podržte tlačítko.**

Stisknutím tlačítka **[Vybrat]** uložíte nastavení. Zobrazí se potvrzovací obrazovka.

Procházení obrazovkami

- Přejít zpět do Hlavní menu.....tlačítko **[Nabídka]**
- Návrat na předchozí obrazovkutlačítko **[Návrat]**



[Ikon] se zobrazí v Hlavní zobrazení v režimu Plně, když je aktivováno nastavení funkce **Noční pokles t.**

Jestliže je časovač vypnut centrálně řízeným systémem, objeví se **[Ikon]**.

Noční pokles t. nebude fungovat v následujících případech: když je jednotka v provozu, když je deaktivována funkce **Noční pokles t.**, při chybě, během kontroly (v Servisním menu), během zkušební chodu, během diagnostiky vzdálené řídicí jednotky, když nejsou nastavené hodiny, během Nastavení funkce, když je systém řízen centrálně (operace „On/Off“, nastavení teploty nebo „Časovač“ na místním dálkovém ovládači jsou zakázány).

Ovládání řídicí jednotky - nastavování funkcí

Ruční nastavení Žal. 1

Main

OFF

Ovládání pomocí tlačítek

1



Z Hlavní menu (viz str. 20) vyberte „Údržba“ a stiskněte tlačítko **Vybrat**.

2



Tlačítkem **F1** nebo **F2** vyberte „Ruční nastavení Žal. 1“ a stiskněte tlačítko **Vybrat**.

3



Tlačítkem **F1** přesuňte kurzor na položku „Chl. adresa“ nebo „Č. jednotky“, kterou chcete vybrat. Tlačítkem **F2** nebo **F3** vyberte adresu chladiva a čísla těch jednotek, jejichž lopatky mají být pevně nastavené, a stiskněte tlačítko **Vybrat**.

- Chl. adresa: Adresa chladiva
 - Č. jednotky: 1, 2, 3, 4
- Stisknutím tlačítka **F4** potvrďte jednotku.

Obrazovka na levé straně představuje příklad zobrazení na modelu Mr. Slim. Na jednotkách CITY MULTI se místo „Chl. adresa“ zobrazuje „Adresa M-NET“ a nezobrazuje se „Č. jednotky“.

4

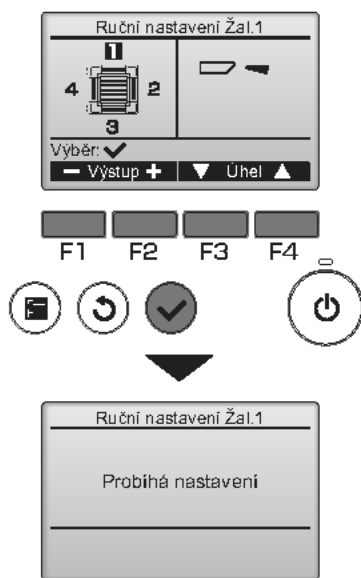

Zobrazí se aktuální nastavení Žal. 1.

Tlačítkem **[F1]** nebo **[F2]** vyberte požadované výstupy od 1 do 4.

• Výstup: „1“, „2“, „3“, „4“ a „1, 2, 3, 4 (všechny výstupy)“

Stiskněte tlačítko **[F3]** nebo **[F4]** a procházejte možnostmi „Žádné nastav. (reset),“ „Krok 1,“ „Krok 2,“ „Krok 3,“ „Krok 4,“ „Krok 5“ a „Krok 6.“ Vyberte požadované nastavení.

* Krok 6 lze nastavit pouze pro jeden výstup.

■ Nastavení Žal. 1

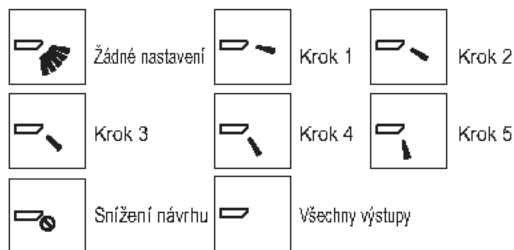

Stisknutím tlačítka **[Vybrat]** uložte nastavení.

Zobrazí se obrazovka s oznámením, že probíhá přenos informací o nastavení.

Změny nastavení se provedou na vybraném výstupu.

Obrazovka se automaticky vrátí na předchozí obrazovku jakmile se přenos dokončí.

Stejným postupem zadejte nastavení pro ostatní výstupy.

**Pokud jsou vybrány všechny výstupy, při
příštím spuštění jednotky se zobrazí .**

Procházení obrazovkami

• Návrat na předchozí obrazovku tlačítko **[Návrat]**

***Snížení návrhu**

Režim [Snížení návrhu] zachová úhel lopatky spíše horizontálnější než úhel v Krok 1 a průtok vzduchu nebude směřován na lidi.

Tuto funkci lze nastavit pouze u jednoho výstupu.

Tuto funkci nelze nastavit u modelů se dvěma nebo třemi výstupy.

V režimu Snížení návrhu může průtok vzduchu způsobit zbarvení stropu.

Ovládání řídicí jednotky - nastavování funkcí

Hlavní zobrazení



Ovládání pomocí tlačítek

1



Z Hlavní menu (viz str. 20) vyberte „Úvodní nastavení“ a stiskněte tlačítko **Vybrat**.

2



Tlačítkem **F1** nebo **F2** přesuňte kurzor na „Hlavní zobrazení“ a stiskněte tlačítko **Vybrat**.

3



Tlačítkem **F3** nebo **F4** vyberte „Plné“ nebo „Základní“ (viz str. 8) a stiskněte tlačítko **Vybrat**.

Zobrazí se potvrzovací obrazovka.

Procházení obrazovkami

- Přechod zpět do Hlavní menu.....tlačítko **Nabídka**
- Návrat na předchozí obrazovku.....tlačítko **Návrat**

Ovládání pomocí tlačítek

1



Z Hlavní menu (viz str. 20) vyberte „Úvodní nastavení“ a stiskněte tlačítko **Vybrat**.

2



Tlačítkem **F1** nebo **F2** přesuňte kurzor na „Kontrast“ a stiskněte tlačítko **Vybrat**.

3

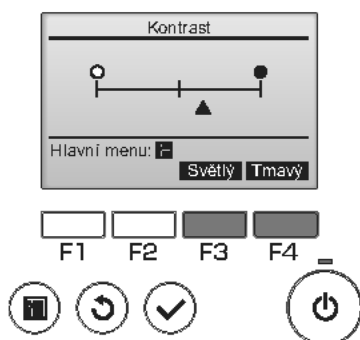

Tlačítkem **F3** nebo **F4** upravte kontrast a stiskněte tlačítko **Nabídka** nebo **Návrat**.

Procházení obrazovkami

- Přejít zpět do Hlavní menu.....tlačítko **Nabídka**
- Návrat na předchozí obrazovku.....tlačítko **Návrat**

Ovládání řídicí jednotky - nastavování funkcí

Volba jazyka



Popis funkce

Je možné nastavit požadovaný jazyk. Nabízejí se možnosti angličtina, francouzština, němčina, španělština, italština, portugalština, švédština a ruština.

Ovládání pomocí tlačítek

1

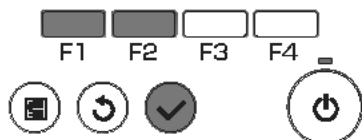
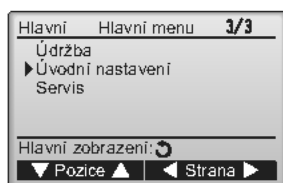

Z Hlavní menu (viz str. 20) vyberte „Úvodní nastavení“ a stiskněte tlačítko **Vybrat**.

2

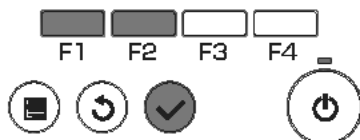
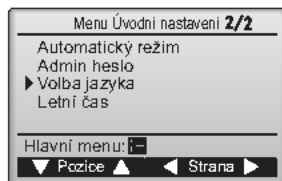

Tlačítkem **F1** nebo **F2** přesuňte kurzor na „Volba jazyka“ a stiskněte tlačítko **Vybrat**.

3

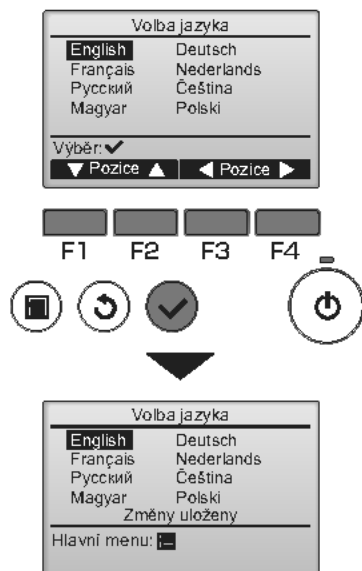

Tlačítka **F1** až **F4** přesuňte kurzor na požadovaný jazyk a stisknutím tlačítka **Vybrat** uložte nastavení.

Při prvním spuštění se zobrazí obrazovka Volba jazyka. Vyberte požadovaný jazyk. Bez výběru jazyka se systém nespustí.

Zobrazí se obrazovka s oznámením, že jazyk byl uložen.

Procházení obrazovkami

- Přejít zpět do Hlavní menu..... tlačítko **Nabídka**
- Návrat na předchozí obrazovku..... tlačítko **Návrat**

Ovládání řídicí jednotky - nastavování funkcí

Letní čas



Popis funkce

U letního času lze nastavit čas začátku/konce. Funkce letního času bude aktivována na základě obsahu nastavení.

- Pokud má daný systém systémový ovladač, toto nastavení zakažte, aby byl zachován správný čas.
- Na začátku a konci letního času se může časovač spustit dvakrát, nebo se nemusí spustit vůbec.
- Tato funkce nebude fungovat, pokud nebyly nastaveny hodiny.

Ovládání pomocí tlačítek

1



Z Hlavní menu (viz str. 20) vyberte „Úvodní nastavení“ a stiskněte tlačítko **Vybrat**.

2



Tlačítkem **F1** nebo **F2** přesuňte kurzor na „Letní čas“ a stiskněte tlačítko **Vybrat**.

3

Letní čas		1/2
► LČ	Ne/ Ano	
	Den / Týd. / Měsíc	
Datum(Zač.)	Ne/5./Bře	
Čas začátku	1:00	
Dopředu k	2:00	
Výběr: ✓		
▼ Pozice ►		

Letní čas		2/2
	Den / Týd. / Měsíc	
► Datum(Konec)	Ne/5./Říj	
Čas konce	2:00	
Zpět k	1:00	
Výběr: ✓		
▼ Pozice ►	- +	

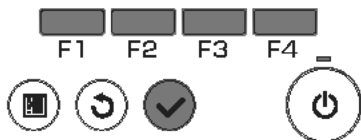

Tlačítkem **F1** přesuňte pozici na následující položky a proveďte nastavení.

- **LČ**
Tlačítkem **F2** zvolte „Ne“ (zakázat) nebo „Ano“ (povolit). Výchozí nastavení je „Ne“.
- **Datum(Zač.)^{*1}**
Tlačítkem **F3** nebo **F4** nastavte den v týdnu, číslo týdne a měsíc. Výchozí nastavení je „Ne/5./Bře“.
- **Čas začátku**
Tlačítkem **F3** nebo **F4** nastavte čas začátku na letní čas.
- **Dopředu k**
Tlačítkem **F3** nebo **F4** nastavte čas, kdy chcete hodiny nastavit dopředu k výše uvedenému času začátku.
- **Datum(Konec)^{*1} (2. stránka)**
Tlačítkem **F3** nebo **F4** nastavte den v týdnu, číslo týdne a měsíc. Výchozí nastavení je „Ne/5./Říj“.
- **Čas konce (2. stránka)**
Tlačítkem **F3** nebo **F4** nastavte čas konce na letní čas.
- **Zpět k (2. stránka)**
Tlačítkem **F3** nebo **F4** nastavte čas, kdy chcete hodiny nastavit zpět k výše uvedenému času konce.

^{*1} Pokud pro číslo týdne zvolíte „5.“ a 5. týden ve zvoleném měsíci v roce neexistuje, předpokládá se, že nastavení je „4.“.

Stisknutím tlačítka **Vybrat** uložte nastavení. Zobrazí se potvrzovací obrazovka.

Procházení obrazovkami

- Přejít zpět do Hlavní menu.....tlačítko **Nabídka**
- Návrat na předchozí obrazovku.....tlačítko **Návrat**

Ovládání řídicí jednotky - nastavování funkcí

Nastavení funkcí (CITY MULTI)



Popis funkce

Provedte nastavení funkcí vnitřní jednotky na dálkovém ovládači podle potřeby.

- Následující nastavení by měla být provedena pouze pro jednotky CITY MULTI a dle potřeby.
- Informace o nastavení jednotek Mr. Slim najdete v Instalační příručce.
- Informace o továrních nastaveních vnitřních jednotek, číslech nastavení funkcí a hodnotách nastavení naleznete v Instalační příručce pro vnitřní jednotku.
- Pokud budete měnit nastavení funkcí vnitřní jednotky, zaznamenejte si všechny provedené změny.

Ovládání pomocí tlačítek

1



Z Hlavní menu (viz str. 20) vyberte „Servis“ a stiskněte tlačítko **Vybrat**.

2



Z Servisní menu vyberte „Nastavení funkcí“ a stiskněte tlačítko **Vybrat**.

3

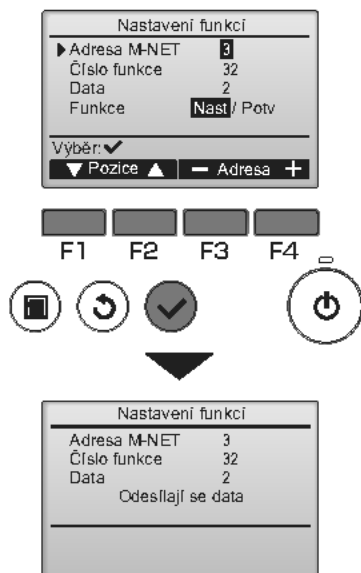

Zobrazí se obrazovka „Nastavení funkcí“.

Pomocí tlačítka **F1** nebo **F2** posuňte kurzor na jednu z následujících možností: „Adresa M-NET“, číslo „nastavení funkce“ nebo hodnotu nastavení. Potom stiskněte tlačítko **F3** nebo **F4** a změňte nastavení dle potřeby.

Jakmile je nastavení provedeno, stiskněte tlačítko **Vybrat**.

Zobrazí se obrazovka s oznámením, že probíhá přenos informací o nastavení.

Pro kontrolu aktuálního nastavení dané jednotky vložte nastavení pro její „Adresa M-NET“ a číslo „function setting“, zvolte „Potv“ pro „Funkce“ a stiskněte tlačítko **Vybrat**. Zobrazí se obrazovka s oznámením, že probíhá hledání informací o nastavení. Jakmile je hledání hotovo, zobrazí se aktuální nastavení.

4

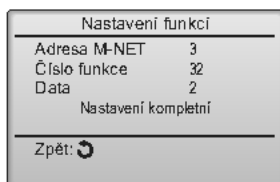

Jakmile je poslána informace o nastavení, zobrazí se obrazovka oznamující jeho dokončení.

Abyste mohli provést dodatečná nastavení, stisknutím tlačítka **Návrat** se vraťte na obrazovku zobrazenou v Kroku 3 výše. Nastavte čísla funkcí pro ostatní vnitřní jednotky dle stejných kroků.

Procházení obrazovkami

- Návrat na obrazovku Servisní menu tlačítko **Nabídka**
- Návrat na předchozí obrazovku tlačítko **Návrat**

Údržba

Informace o filtru

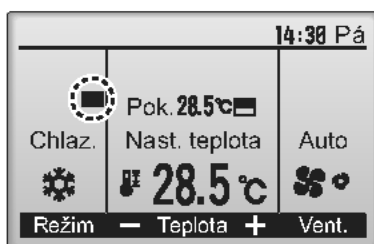

 se zobrazí v Hlavní zobrazení v režimu Plně, až nastane čas na vyčištění filtrů.

Když se zobrazí tento symbol, vyperte, vyčistěte nebo vyměňte filtry.

Podrobné pokyny najdete v instalační příručce pro vnitřní jednotku.

Ovládání pomocí tlačítek

1



Z Hlavní menu (viz str. 20) vyberte „Informace o filtru“ a stiskněte tlačítko **Vybrat**.

2



Stisknutím tlačítka **F4** resetujte symbol filtru.

Pokyny pro čištění filtru najdete v instalační příručce pro vnitřní jednotku.

3

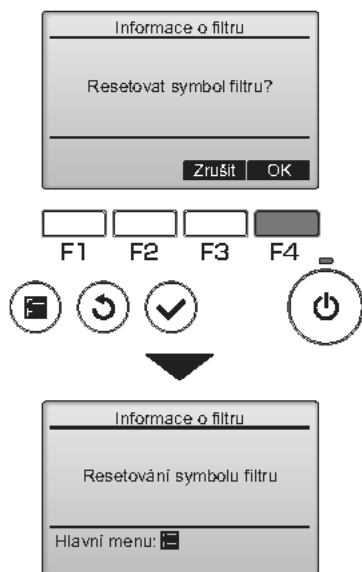



Tlačítkem **F4** vyberte „OK“.

Zobrazí se potvrzovací obrazovka.

Procházení obrazovkami

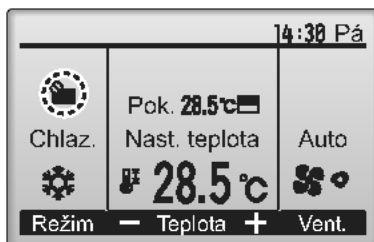
- Přejít zpět do Hlavní menu..... tlačítko **Nabídka**
- Návrat na předchozí obrazovku..... tlačítko **Návrat**



Když se v Hlavní zobrazení v režimu Plně zobrazí ikona , znamená to, že systém je řízen centrálně a nelze resetovat symbol filtru.

Pokud jsou připojené dvě nebo více vnitřních jednotek, časování čištění filtru v jednotlivých jednotkách se může lišit v závislosti na typu filtru.

Ikona  se zobrazí, až nastane čas na vyčištění filtru v hlavní jednotce.

Když se resetuje symbol filtru, resetuje se také souhrnná doba provozu všech jednotek.

Zobrazení ikony  je naplánováno po určité době provozu na základě předpokladu, že vnitřní jednotky jsou nainstalovány v prostoru s běžnou kvalitou vzduchu. Možná bude nutné čistit filtr častěji, záleží na kvalitě vzduchu.

Souhrnná doba, po které je nutné vyčistit filtr, je závislá na modelu.

Řešení problémů

Informace o chybě

Když dojde k chybě, zobrazí se následující obrazovka.
Zkontrolujte stav chyby, zastavte systém a obraťte se na svého prodejce.

Ovládání pomocí tlačítek

1

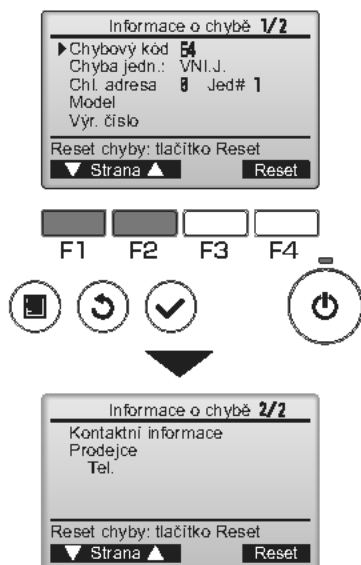

Zobrazí se Chybový kód, Chyba jedn., Chl. adresa, Model a sériové číslo. Název Modelu a sériové číslo se zobrazí pouze v případě, že tyto údaje byly zaregistrovány.

Stisknutím tlačítka **F1** nebo **F2** přejděte na další stránku.

Kontaktní informace (**telefonní číslo prodejce**), pokud byl zaregistrován.

2

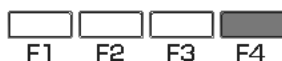
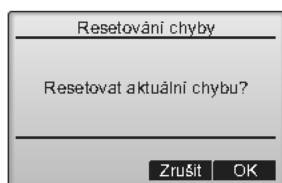
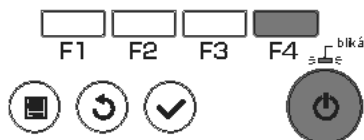
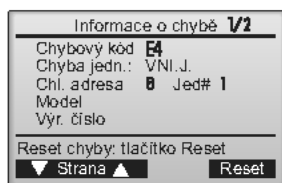

Stisknutím tlačítka **F4** nebo **Zapnout/vypnout** resetujte zjištěnou chybu.

Dokud je zakázáno zapínání/vypínání systému, chyby nelze resetovat.

Tlačítkem **F4** vyberte „OK“.

Procházení obrazovkami
 • Přejít zpět do Hlavní menu..... tlačítko **Nabídka**

Kontrola informací o chybě

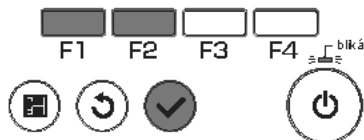
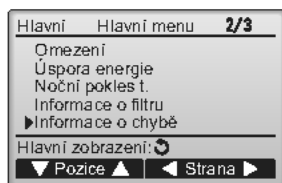

Dokud se neobjeví žádné chyby, stránku 2/2 informací o chybě (viz str. 58) lze zobrazit volbou „Informace o chybě“ v Hlavní menu (viz str. 20).

Z této obrazovky nelze resetovat chyby.

Auto VYP při nepřítomnosti

Následující obrazovka se zobrazí u modelu panelu 3D i-See sensor je-li zařízení zastaveno pomocí funkce Auto VYP při nepřítomnosti funkce úspora energie. Nastavení 3D i-See sensor naleznete v příručce pro vnitřní jednotku.

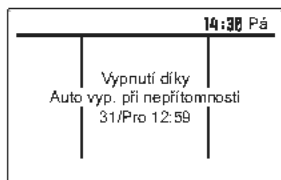

Specifikace

Specifikace řídicí jednotky

	Specifikace
Velikost výrobku	120 (Š) x 120 (V) x 19 (H) mm (4 3/4 x 4 3/4 x 3/4 (in)) (bez vyčnívající části)
Čistá hmotnost	0,25 kg (9/16 lb)
Jmenovité napájecí napětí	12 V ss. (dodávané z vnitřních jednotek)
Příkon	0,3 W
Provozní prostředí	Teplota 0 ~ 40 °C (32 ~ 104 °F) Relativní vlhkost 30 ~ 90 % (bez kondenzace)
Materiál	Panel: PMMA Hlavní část: PC + ABS
Hladina akustického tlaku	Hladina váženého akustického tlaku A je pod 70 dB.

Seznam funkcí (k 1. únoru 2017)

○ : Podporovaná ✕ : Nepodporovaná

	Funkce	CITY MULTI	Mr. Slim	Požadováno heslo
Ovládání/ zobrazení	Zapnutí/vypnutí napájení	○	○	-
	Přepínač pracovních režimů	○	○	-
	Nastavení pokojové teploty	○	○	-
	Auto duální nastavení	○	○	-
	Nastavení otáček ventilátoru	○	○	-
	Nastavení Žal. 1	○	○	-
	Nastavení Žal. 2	○	○	-
	Nastavení Rekup.	○	○	-
	Zvolen provoz na Vysoký výkon	✕	○	-
	Auto-spouštění filtru	○	○	-
	Podsvícení	○	○	-
	Nastavení kontrastu	○	○	správce
	Přepínač režimu Hlavní zobrazení	○	○	správce
	Nastavit Čas	○	○	správce
	Nastavit formát zobrazení Času	○	○	správce
	Volba jazyka (8 jazyků)	○	○	správce
	Letní čas	○	○	správce
Zobrazení pokojové teploty	○	○	správce	
Zobrazení chyby	○	○	-	
Informace o filtru	○	○	-	
Plán/Časovač	On/Off časovač	○	○	správce
	Časovač automatického vypnutí	○	○	správce
	Týdenní časovač	○	○	správce
	Noční pokles t.	○	○	správce
	Tichý režim venkovní jednotky	✕	○	správce
Uspora energie	Automat. návrat	○	○	správce
	Plán	✕	○	správce
Omezení	Blokování ovládání	○	○	správce
	Omezení Teplotního rozsahu	○	○	správce
	Heslo (správce a údržba)	○	○	správce údržba
Ostatní	Ruční nastavení Žal. 1	○	○	-
	3D i-See sensor	○	○	-
	Test run	○	○	údržba
	Zadání Informací o modelu	○	○	údržba
	Zadání Informací o prodejci	○	○	údržba
	Nastavení funkcí	○	○	údržba
	Nenáročná údržba	✕	○	údržba
	Kontrola objemu chladiva	✕	○	údržba
Kontrola uniků chladiva	✕	○	údržba	

* Podporované funkce se liší podle modelu jednotky.

Seznam funkcí, které lze/nelze používat současně

	Vysoký výkon	On/Off časovač	Časovač automatického vypnutí	Týdenní časovač	Tichý režim venkovní jednotky	Teplotní rozsah	Blokování ovládání	Automat. návrat	Plán úspory energie	Noční pokles t.
Vysoký výkon		○	○	○	△ ¹	○	△ ²	○	△ ¹	○
On/Off časovač	○		○	× ¹	○	○	○	○	○	△ ³
Časovač automatického vypnutí	○	○		○	○	○	○	○	○	△ ⁴
Týdenní časovač	○	× ¹	○		○	○	○	○	○	△ ⁵
Tichý režim venkovní jednotky	△ ¹	○	○	○		○	○	○	○	○
Teplotní rozsah	○	○	○	○	○		○	× ²	○	△ ⁶
Blokování ovládání	△ ²	○	○	○	○	○		○	○	○
Automat. návrat	○	○	○	○	○	× ²	○		○	△ ⁷
Plán úspory energie	△ ¹	○	○	○	○	○	○	○		○
Noční pokles t.	○	△ ³	△ ⁴	△ ⁵	○	△ ⁶	○	△ ⁷	○	

○ : Lze používat současně × : Nelze používat současně △ : Omezeno

- △¹: Tato funkce se aktivuje po skončení provozu s vysokým výkonem, protože ten má vyšší prioritu.
 △²: Tuto funkci nelze použít, pokud je blokováno nějaké ovládání.
 △³: Funkci nočního poklesu t. nelze použít, když jednotka pracuje s nastaveným On/Off časovačem.
 △⁴: Funkci automat. vypnutí nelze použít k provozu s nočním poklesem.
 △⁵: Funkci nočního poklesu t. nelze použít, když jednotka pracuje s nastaveným týdenním časovačem.
 △⁶: Nastavení teplotního rozsahu nelze použít k provozu s nočním poklesem t.
 △⁷: Funkci automatického návratu nelze použít k provozu s nočním poklesem t.
 ×¹: Nastavení týdenního časovače je neúčinné, protože On/Off časovač má vyšší prioritu.
 ×²: Funkci automat. návratu nelze použít, protože nastavení teplotního rozsahu má vyšší prioritu.



System ovládania CITY MULTI a klimatizácie
Mr. Slim od spoločnosti Mitsubishi

Diaľkové ovládanie MA PAR-33MAAG

Návod na obsluhu

Slovenský



Pred použitím si dôkladne prečítajte pokyny v tomto návode, aby ste produkt používali správne.

Nechajte si na neskoršie použitie. Uistite sa, že tento CR-ROM a Návod na inštaláciu odovzdáte prípadným budúcim používateľom. Pre zaručenie bezpečnosti a správnej prevádzky diaľkového ovládania by mal diaľkové ovládanie inštalovať len kvalifikovaný personál.

Funkcia 1

Veľký, ľahko viditeľný displej

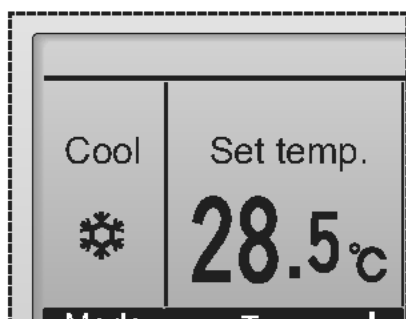

Plne bodový LCD displej s veľkými znakmi pre jednoduché prezeranie

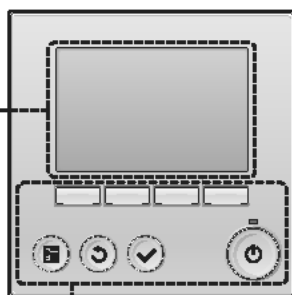

Funkcia 2

Jednoduché usporiadanie tlačidiel

Funkcia 3

Veľké, ľahko stlačiteľné tlačidlá

Tlačidlá sú usporiadané podľa použitia pre umožnenie intuitívnej navigácie.

Často používané tlačidlá sú väčšie ako ostatné tlačidlá, aby sa zabránilo nechcenému stlačeniu ostatných tlačidiel.

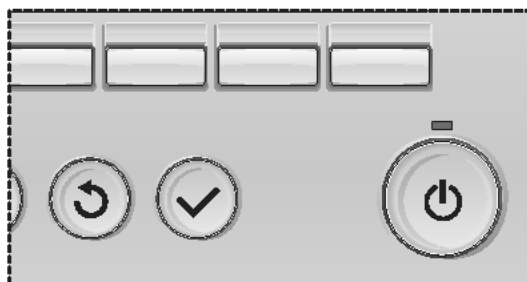



Obsah

Bezpečnostné pokyny	4
Názvy a funkcie komponentov ovládača ...	6
Rozhranie ovládača	6
Displej	8
Prečítajte si pred spustením ovládača....	10
Štruktúra ponuky.....	10
Vysvetlivky k ikonám	11
Základné operácie	12
Zapnutie/Vypnutie napájania	12
Prevádzkový režim , teplota a nastavenia rýchlosti ventilátora ...	14
Navigácia cez ponuku	18
Zoznam hlavnej ponuky.....	18
Obmedzenia pre podriadené diaľkové ovládanie ...	19
Navigácia cez Main menu (Hlavnú ponuku)	20
Operácia ovládača-Nastavenia funkcie ..	22
Vane•Louver•Vent. (Lossnay) (Ventil•Mriežka•Otvor. (Lossnay))....	22
High power (Vysoký výkon)	24
Clock (Hodiny)	25
Timer (Časovač) (On/Off timer (Časovač Zap/Vyp))	26
Timer (Časovač) (Auto-Off timer (Časovač s automatickým vypínaním)) ...	28
Weekly timer (Týždenný časovač)	30
OU silent mode (Tichý režim OU)	32
Restriction (Obmedzenie)	34
Energy saving (Úspora energie)	38
Night setback (Nočné nastavenie).....	43
Manual vane angle (Uhol ručného ventilu)	45
Main display (Hlavný displej)	48
Contrast (Kontrast)	49
Language selection (Výber jazyka).....	50
Daylight saving time (Letný čas).....	52
Function setting (Nastavenie funkcií) (CITY MULTI)...	54
Údržba	56
Filter information (Informácie o filtre)	56
Riešenie problémov	58
Error information (Informácie o chybe)	58
Aut. VYP. počas neprítomnosti	60
Špecifikácie	61
Špecifikácie ovládača	61
Zoznam funkcií (od 1. februára 2017).....	62
Zoznam funkcií, ktoré sa dajú/nedajú použiť v kombinácii ...	63

Bezpečnostné pokyny

- Pred použitím tejto jednotky si dôkladne prečítajte nasledujúce bezpečnostné opatrenia.
- Starostlivo dodržiavajte tieto bezpečnostné opatrenia kvôli bezpečnosti.

 UPOZORNENIE	Označuje riziko smrti alebo vážneho zranenia.
 POZOR	Označuje riziko vážneho zranenia alebo poškodenia štruktúry.

- Po prečítaní odovzdajte túto príručku konečnému používateľovi, aby si ju odložil pre použitie v budúcnosti.
- Odložte túto príručku pre použitie v budúcnosti a prečítajte si ju v prípade potreby. Dajte túto príručku k dispozícii opravárom alebo pracovníkom, ktorí premiestňujú ovládač. Uistite sa, že príručku odovzdáte prípadným budúcim používateľom.

Všeobecné bezpečnostné opatrenia

UPOZORNENIE

Neinštalujte jednotku na miesta, kde sa vo väčšej miere vyskytuje olej, para, organické rozpúšťadlá alebo korozívne plyny ako napríklad výpary sýry, alebo sa často používajú kyslé alebo zásadité roztoky alebo spreje. Tieto látky môžu zhoršiť výkonnosť jednotky alebo spôsobia, že niektoré komponenty jednotky skorodujú, čo môže viesť k zásahu elektrickým prúdom, poruche, dymeniu alebo požiaru.

Neumývajte ovládač vodou ani inou tekutinou, aby ste znížili riziko skratu, zvodového prúdu, zásahu elektrickým prúdom, poruchy, dymenia alebo požiaru.

Neobsluhujte spínače a tlačidlá a nedotýkajte sa elektrických častí mokrou rukou, aby ste znížili riziko zásahu elektrickým prúdom, poruchy, dymenia alebo požiaru.

Pri dezinfekcii jednotky s pomocou alkoholu vhodne vetrajte miestnosť. Výpary z alkoholu v okolí jednotky môžu spôsobiť požiar alebo výbuch, keď sa jednotka zapne.

POZOR

Neumiestňujte horľavé materiály a nepoužívajte horľavé spreje okolo ovládača, aby ste znížili riziko požiaru alebo výbuchu.

Nerozprašujte odpudzovač hmyzu alebo iné horľavé spreje priamo na ovládač, aby ste znížili riziko poškodenia ovládača.

Pred rozprašovaním chemikálií okolo ovládača zastavte a zakryte ovládač, aby ste znížili riziko úrazu alebo zásahu elektrickým prúdom.

Pred čistením, údržbou alebo kontrolou ovládača ho zastavte a vypnite napájanie, aby ste znížili riziko úrazu alebo zásahu elektrickým prúdom.

Ak si všimnete nejakú abnormalitu (napr. zápach z horenia), zastavte prevádzku, vypnite spínač napájania a poraďte sa s predajcom. Používanie produktu v takomto prípade môže spôsobiť zásah elektrickým prúdom, chyby alebo požiar.

Starostlivo nainštalujte všetky potrebné kryty, aby ste zabránili vniknutiu vlhkosti a prachu do ovládača. Nahromadený prach a vlhkosť môžu spôsobiť zásah elektrickým prúdom, dymenie alebo požiar.

Ak chcete znížiť riziko znečistenia životného prostredia, kontaktujte oprávnenú agentúru za účelom správnej likvidácie diaľkového ovládania.

Nedotýkajte sa dotykového panela, spínačov a tlačidiel špicatým alebo ostrým predmetom, aby ste znížili riziko zásahu elektrickým prúdom alebo poruchy.

Vyhýbajte sa ostrým hranám niektorých častí, aby ste znížili riziko úrazu alebo zásahu elektrickým prúdom.

Nevyvíjajte nadmerný tlak na sklenené časti, aby ste predišli poraneniam od rozbitého skla.

Noste ochranné vybavenie, aby ste znížili riziko úrazu počas práce ovládača.

Bezpečnostné opatrenia pre premiestnenie alebo opravu ovládača

UPOZORNENIE

Tento ovládač smie opravovať a premiestňovať iba kvalifikovaný servisný personál. Ovládač nerozoberajte a nemodifikujte. Nesprávna inštalácia alebo oprava môže viesť k zásahu elektrickým prúdom alebo požiaru.

POZOR

Nedotýkajte sa elektrického obvodu rukou a nedopustíte, aby sa na obvode nahromadil prach, aby ste znížili riziko skratu, zásahu elektrickým prúdom, požiaru alebo poruchy.

Ďalšie bezpečnostné opatrenia

Používajte vhodné nástroje na inštaláciu, kontroly a opravy ovládača, aby ste zabránili poškodeniam.

Tento ovládač je navrhnutý na použitie výhradne s ovládacím systémom klimatizácie budov Mitsubishi Electric. Použitie ovládača s inými systémami alebo na iné účely môže spôsobiť poruchy.

Toto zariadenie nie je určené na používanie osobami (vrátane detí), ktoré majú znížené fyzické, zmyslové alebo mentálne schopnosti alebo nedostatok skúseností a vedomostí, ak pri obsluhu zariadenia nie sú pod dohľadom alebo vedením osoby zodpovednej za ich bezpečnosť. Dozerajte na deti, aby sa nehrali so zariadením.

Nepoužívajte benzín, riedidlo alebo utierku namočenú v chemikálii na čistenie ovládača, aby ste predišli odfarbeniu. Na čistenie ovládača používajte mäkkú utierku namočenú vo vode s jemným čistiacim prostriedkom, zotrite čistiaci prostriedok mokrou utierkou a vodu zotrite suchou utierkou.

Zabezpečte ochranu proti statickej elektrine, aby ste zabránili poškodeniu ovládača.

Toto zariadenie je určené na použitie odborníkmi alebo vyškolenými používateľmi v dielňach, v ľahkom priemysle a na farmách, alebo na komerčné použitie neodborníkmi.

Ak sa poškodí napájací kábel, musí ho vymeniť výrobca, jeho servisný technik alebo podobne kvalifikovaná osoba, aby ste sa vyhlí nebezpečenstvu.

Názvy a funkcie komponentov ovládača

Rozhranie ovládača

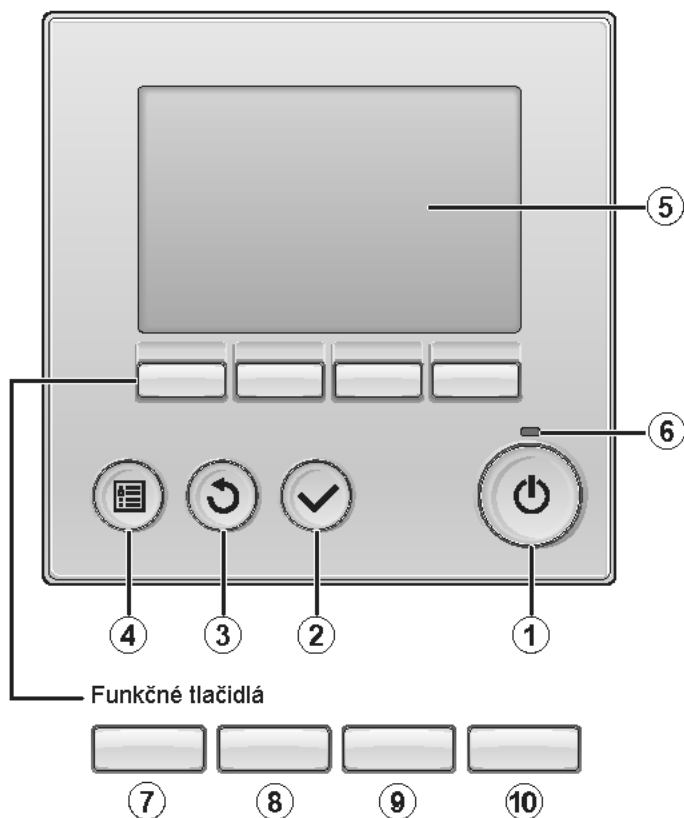

① Tlačidlo **ZAP/VYP**

Stlačte pre zapnutie/vypnutie vnútorných dverí.

② Tlačidlo **VYBRÁŤ**

Stlačte pre uloženie nastavenia.

③ Tlačidlo **NÁVRAT**

Stlačte pre návrat na predchádzajúcu obrazovku.

④ Tlačidlo **PONUKA** Strana 20

Stlačte pre zobrazenie Hlavnej ponuky.

⑤ Podsvietený LCD

Objavia sa nastavenia prevádzky. Keď je podsvietenie vypnuté, stlačením niektorého tlačidla zapnete podsvietenie a zostane zapnuté po istú dobu v závislosti od obrazovky.

Keď je podsvietenie vypnuté, stlačením akéhokoľvek tlačidla sa podsvietenie zapne a nevykoná svoju funkciu. (okrem tlačidla **ZAP/VYP**)

⑥ Žiarovka ZAP/VYP

Táto žiarovka sa rozsvieti na zeleno, keď bude jednotka v prevádzke. Bliká, keď sa spúšťa diaľkové ovládanie alebo keď sa vyskytne chyba.

Funkcie funkčných tlačidiel sa menia v závislosti od obrazovky. Pozrite si sprievodcu funkciami tlačidiel, ktorý sa objaví na spodku LCD, kde nájdete ich funkcie na danej obrazovke. Keď sa systém ovláda centrálné, sprievodca funkciami tlačidiel, ktorý zodpovedá uzamknutému tlačidlu, sa neobjaví.

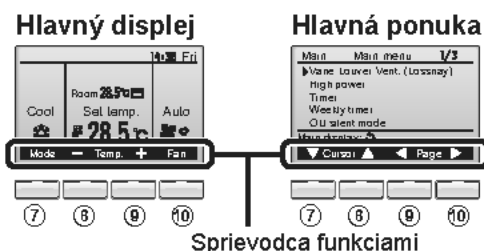

⑦ Funkčné tlačidlo **F1**

Hlavný displej: Stlačte pre zmenu prevádzkového režimu.

Hlavná ponuka: Stlačte pre posun kurzora nadol.

⑧ Funkčné tlačidlo **F2**

Hlavný displej: Stlačte pre zníženie teploty.

Hlavná ponuka: Stlačte pre posun kurzora nahor.

⑨ Funkčné tlačidlo **F3**

Hlavný displej: Stlačte pre zvýšenie teploty.

Hlavná ponuka: Stlačte pre prechod na predchádzajúcu stranu.

⑩ Funkčné tlačidlo **F4**

Hlavný displej: Stlačte pre zmenu rýchlosti ventilátora.

Hlavná ponuka: Stlačte pre prechod na nasledujúcu stranu.

Názvy a funkcie komponentov ovládača

Displej

Hlavný displej sa dá zobraziť v dvoch rôznych režimoch: „Full“ (Plný) a „Basic“ (Základný).
Nastavenie zo závodu je „Full“ (Plný). Ak chcete prepnúť na režim „Basic“ (Základný), zmeňte nastavenie na Hlavnom displeji. (Pozrite si stranu 48.)

Plný režim

* Všetky ikony sú zobrazené pre vysvetlenie.

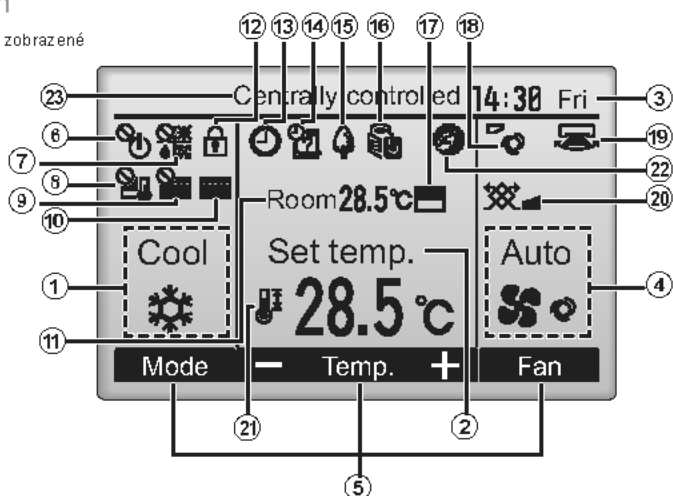

Základný režim

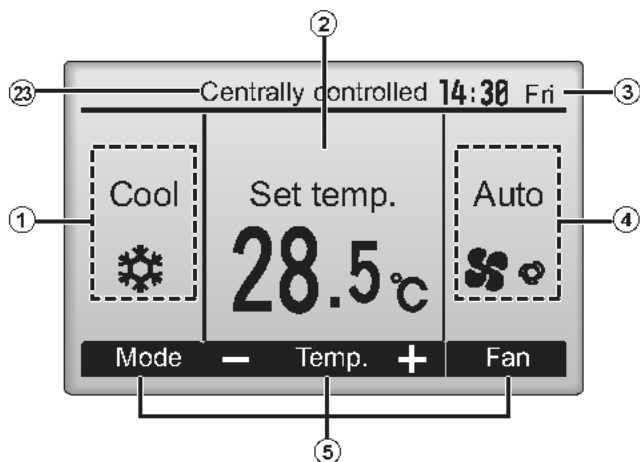

① Operation mode (Režim prevádzky) Strana 14

Tu sa objaví režim prevádzky vnútornej jednotky.

② Preset temperature (Prednastavená teplota) Strana 15

Tu sa objaví prednastavená teplota.

**③ Clock (Hodiny)
(Pozrite si Návod na inštaláciu.)**

Tu sa objaví aktuálny čas.

④ Fan speed (Rýchlosť ventilátora) Strana 16

Tu sa objaví nastavenie rýchlosti ventilátora.

⑤ Button function guide (Sprievodca funkciami tlačidiel)

Tu sa objavia funkcie príslušných tlačidiel.



Objaví sa vtedy, keď je centrálné ovládaná prevádzka ZAP/VYP.



Objaví sa vtedy, keď je centrálné ovládaný režim prevádzky.



Objaví sa vtedy, keď je centrálné ovládaná prednastavená teplota.



Objaví sa vtedy, keď je centrálné ovládaná funkcia resetovania filtra.



Strana 56

Uvádza, kedy potrebuje filter údržbu.

**⑪ Room temperature (Teplota v miestnosti)
(Pozrite si Návod na inštaláciu.)**

Tu sa objaví aktuálna teplota v miestnosti.



Strana 36

Objaví sa vtedy, keď sú tlačidlá zablokované.

Väčšina nastavení (okrem ZAP/VYP, režimu, rýchlosti ventilátora, teploty) sa dajú vykonať na obrazovke Ponuka. (Pozrite si stranu 20.)



Strana 26,28,43

Zobrazí sa vtedy, keď je aktivovaná funkcia „On/Off timer“ (Strana 26), „Night setback“ (Strana 43) alebo funkcia časovača „Auto-off“ (Strana 28).



sa zobrazí, keď je časovač deaktivovaný centrálnym riadiacim systémom.



Strana 30

Objaví sa vtedy, keď je zapnutý Týždenný časovač.



Strana 41

Objaví sa vtedy, keď sa jednotky ovládajú v režime úspory energie. (Na niektorých modeloch v vnútorných jednotkách sa nezobrazuje)



Strana 32

Objaví sa vtedy, keď sa vonkajšie jednotky ovládajú v tichom režime.



Objaví sa vtedy, keď je zabudovaný termistor na diaľkovom ovládaní aktivovaný pre monitorovanie teploty v miestnosti (⑩).



objaví sa vtedy, keď je termistor na vnútornej jednotke aktivovaný pre monitorovanie teploty v miestnosti.



Strana 22

Označuje nastavenie ventilu.



Strana 23

Označuje nastavenie mriežky.



Strana 23

Označuje nastavenie ventilácie.



Strana 34

Objaví sa vtedy, keď je obmedzený rozsah prednastavenej teploty.



Zobrazí sa v prípade, ak sa činnosť s úsporou energie vykonáva pomocou funkcie „3D i-See sensor“.

⑫ Centrally controlled

Zobrazuje sa určitú dobu počas prevádzky centrálnym ovládaním položky.

Prečítajte si pred spustením ovládača

Štruktúra ponuky

Main menu (Hlavná ponuka)

Stlačte tlačidlo **PONUKA**.
Posuňte kurzor na želanú položku s pomocou tlačidla **F1** alebo **F2** a stlačte tlačidlo **VYBRAŤ**.

→ Vane•Louver•Vent. (Lossnay) (Ventil•Mriežka•Otvor.) (Lossnay))	Strana 22
→ High power (Vysoký výkon)	Strana 24
→ Timer (Časovač)		
→ On/Off timer (Časovač Zap/Vyp)	Strana 26
→ Auto-Off timer (Časovač s automatickým vypínaním)	Strana 28
→ Weekly timer (Týždenný časovač)	Strana 30
→ OU silent mode (Tichý režim OU)	Strana 32
→ Restriction (Obmedzenie)		
→ Temp. range (Rozsah teploty)	Strana 34
→ Operation lock (Zablokovanie prevádzky)	Strana 36
→ Energy saving (Uspora energie)		
→ Auto return (Automatický návrat)	Strana 38
→ Schedule (Plán)	Strana 41
→ Night setback (Nočné nastavenie)	Strana 43
→ Filter information (Informácie o filtre)	Strana 56
→ Error information (Informácie o chybe)	Strana 58
→ Maintenance (Údržba)		
→ Auto descending panel (Automatický zostupný panel)	
→ Manual vane angle (Uhol ručného ventilu)	Strana 45
→ 3D i-See sensor	Pozrite si návod na obsluhu vnútornej jednotky.
→ Initial setting (Pôvodné nastavenie)		
→ Main/Sub (Hlavný/Podriadený)	Pozrite si Návod na inštaláciu.
→ Clock (Hodiny)	Strana 25
→ Main display (Hlavný displej)	Strana 48
→ Contrast (Kontrast)	Strana 49
→ Display details (Detaily displeja)	Pozrite si Návod na inštaláciu.
→ Auto mode (Automatický režim)	Pozrite si Návod na inštaláciu.
→ Administrator password (Heslo administrátora)	Pozrite si Návod na inštaláciu.
→ Language selection (Výber jazyka)	Strana 50
→ Daylight saving time (Letný čas)	Strana 52

Pozrite si Návod s pokynmi, ktorý ste dostali spolu s automatickým zdvíhacím panelom.

Pozrite si návod na obsluhu vnútornej jednotky.

Service (Služba)	
→ Test run (Testovací chod)	Pozrite si Návod na inštaláciu vnútornej jednotky.
→ Input maintenance info. (Vstupné informácie o údržbe.)	Pozrite si Návod na inštaláciu vnútornej jednotky.
→ Function setting (Nastavenie funkcie)(Mr.Slim)	Pozrite si Návod na inštaláciu.
→ Function setting (Nastavenie funkcie)(CITY MULTI)	Pozrite si stranu 54.
→ Lossnay (CITY MULTI only) (len v o viacerých mestách)	Pozrite si Návod na inštaláciu.
→ Check (Kontrola)	Pozrite si Návod na inštaláciu vnútornej jednotky.
→ Self check (Samokontrola)	Pozrite si Návod na inštaláciu.
→ Maintenance password (Heslo údržby)	Pozrite si Návod na inštaláciu.
→ Remote controller check (Kontrola diaľkového ovládača)	Pozrite si Návod na inštaláciu.

Nie všetky funkcie sú dostupné u všetkých modelov vnútorných jednotiek.

Vysvetlivky k ikonám

Prevádzka ovládača

Timer (Časovač)



Nižšie uvedená tabuľka sumarizuje štvorcové ikony používané v tomto návode.

	Heslo správcu alebo údržby sa musí zadať na obrazovke zadania hesla, aby sa zmenili nastavenia. Neexistujú žiadne nastavenia, ktorými sa dá tento proces preskočiť.	
	<p>F1 : Stlačte pre posun kurzora doľava. F2 : Stlačte pre posun kurzora doprava. F3 : Stlačte pre zníženie hodnoty o 1. F4 : Stlačte pre zvýšenie hodnoty o 1.</p>	Uvádza nastavenia, ktoré sa dajú vykonať len z hlavného diaľkového ovládača.
	Uvádza nastavenia, ktoré sa dajú zmeniť len vtedy, keď je jednotka v prevádzke.	
	Uvádza nastavenia, ktoré sa dajú zmeniť len vtedy, keď sa jednotky používajú v režime Chladenie, Ohrievanie alebo v Automatickom režime.	
	*Zmeny sa nedajú vykonať, ak sa nezadá správne heslo.	

Základné operácie

Zapnutie/Vypnutie napájania



Prevádzka tlačidla

ZAP

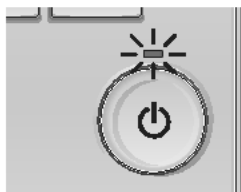

Stlačte tlačidlo **ZAP/VYP**.

Žiarovka ZAP/VYP sa rozsvieti na zeleno a spustí sa prevádzka.

VYP

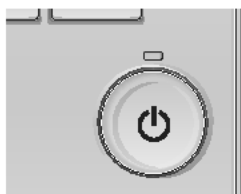

Stlačte tlačidlo **ZAP/VYP** znova.

Žiarovka ZAP/VYP zhasne a prevádzka sa zastaví.

Pamäť stavu prevádzky

	Nastavenie diaľkového ovládača
Prevádzkový režim	Prevádzkový režim pre vypnutím napájania
Prednastavená teplota	Prednastavená teplota pred vypnutím napájania
Rýchlosť ventilátora	Rýchlosť ventilátora pred vypnutím napájania

Nastaviteľný rozsah prednastavenej teploty

Prevádzkový režim	Rozsah prednastavenej teploty
Cool/Dry (Chladný/Suchý)	19 ~ 30 °C (67 ~ 87 °F)
Heat (Ohrievanie)	17 ~ 28 °C (63 ~ 83 °F)
Auto (Automatický) (Jedna nastavená hodnota)	19 ~ 28 °C (67 ~ 83 °F)
Auto (Automatický) (Dvojité nastavené hodnoty)	[Cool] Predvolený teplotný rozsah pre režim „Cool“ [Heat] Predvolený teplotný rozsah pre režim „Heat“
Fan/Ventilation (Ventilátor/Vetrание)	Nedá sa nastaviť

Nastaviteľný rozsah teploty závisí od modelu vnútornej jednotky.

Základné operácie

Prevádzkový režim, teplota a nastavenia rýchlosti ventilátora



Prevádzka tlačidla

Prevádzkový režim

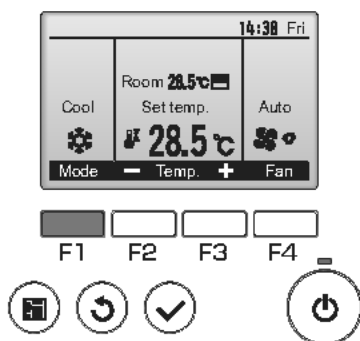

Stlačte tlačidlo **F1** pre prezeranie prevádzkových režimov v poradí „Chladný, Suchý, Ventilátor, Automatický a Ohrevanie“. Vyberte želaný prevádzkový režim.

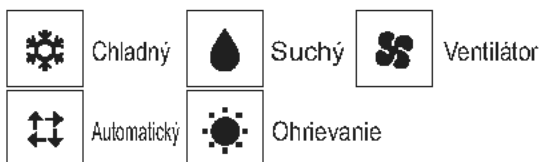

•Prevádzkové režimy, ktoré nie sú dostupné na pripojenie k modelom vnútornej jednotky, sa neobjavia na displeji.

Čo znamená blikajúca ikona režimu

Ikona režimu bude blikať vtedy, keď sa budú ovládať iné vnútorné jednotky v tom istom chladiacom systéme (pripojené k tej istej vonkajšej jednotke) v inom režime. V tomto prípade sa dá zvyšná časť jednotky v tej istej skupine ovládať len v tom istom režime.

<Režim „AUTO“ (dvojitá nastavená hodnota)>

Keď je prevádzkový režim nastavený na režim „Auto“ (dvojitá nastavená hodnota), môžu byť nastavené dve predvolené teploty (jedna pre chladenie a druhá pre ohrevanie). V závislosti od izbovej teploty, vnútorná jednotka bude automaticky pracovať buď v režime „Cool“ alebo „Heat“ a bude udržiavať izbovú teplotu v rámci predvoleného rozsahu.

Graf zobrazený nižšie zobrazuje vzor prevádzky vnútornej jednotky obsluhovanej v režime „Auto“ (dvojitá nastavená hodnota).

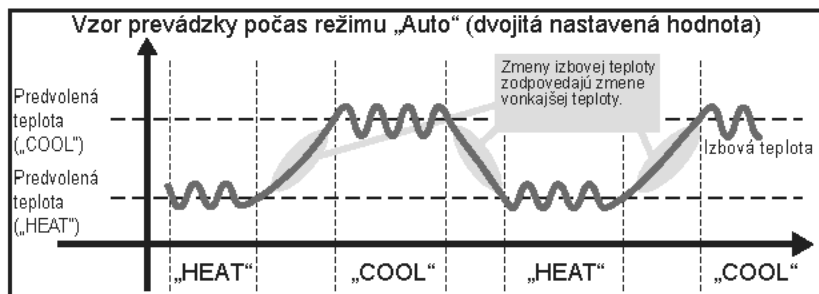

Prednastavená teplota

<„Cool“, „Dry“, „Heat“ a „Auto“ (jedna nastavená hodnota)>

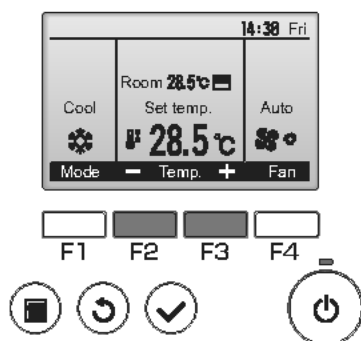

Stlačením tlačidla **F2** znížite predvolenú teplotu a stlačením tlačidla **F3** ju zvýšite.

- Pozrite si tabuľku na strane 13, kde nájdete nastaviteľný rozsah teploty pre rôzne prevádzkové režimy.
- Rozsah prednastavenej teploty sa nedá nastaviť pre prevádzku Ventilátora/Ventilácie.
- Predvolená teplota sa bude zobrazovať buď v stupňoch Celzia v 0,5- alebo 1- stupňových prírastkoch alebo v stupňoch Fahrenheita, v závislosti od modelu vnútornej jednotky a nastavenia režimu zobrazenia na diaľkovom ovládači.

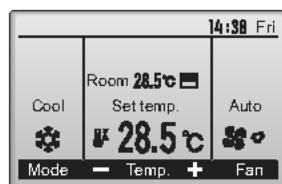

Príklad zobrazenia (stupne Celzia v 0,5-stupňových prírastkoch)

<Režim „Auto“ (dvojitá nastavená hodnota)>

1

Predvolená teplota pre chladenie

Predvolená teplota pre ohrievanie

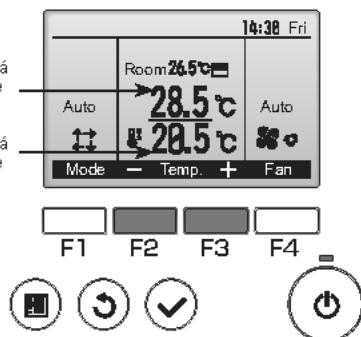

Zobrazia sa aktuálne predvolené teploty.

Obrazovku nastavení zobrazíte stlačením tlačidla **F2** alebo **F3**.

Základné operácie

2

Predvolená teplota pre chladenie

Predvolená teplota pre ohrevanie

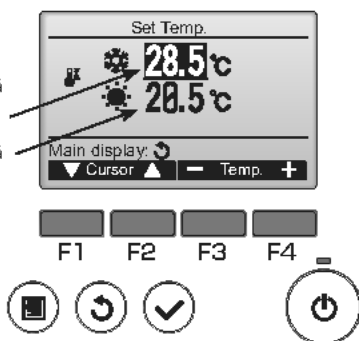

Stlačením tlačidla **F1** alebo **F2** presuniete kurzor na požadované nastavenie teploty (chladenie alebo ohrevanie).

Stlačením tlačidla **F3** vybranú teplotu znížite a stlačením tlačidla **F4** ju zvýšite.

- Pozrite si tabuľku na strane 13, kde nájdete nastaviteľný rozsah teploty pre rôzne prevádzkové režimy.
- Predvolené teplotné nastavenia pre chladenie a ohrevanie v režime „Auto“ (dvojitá nastavená hodnota) sú používané aj režimami „Cool“/„Dry“ a „Heat“.
- Predvolené teploty pre chladenie a ohrevanie v režime „Auto“ (dvojitá nastavená hodnota) musia spĺňať nižšie uvedené podmienky:
 - Predvolená teplota chladenia je vyššia ako predvolená teplota ohrevania.
 - Je dodržaná požiadavka minimálneho teplotného rozdielu medzi predvolenou teplotou chladenia a ohrevania (mení sa podľa modelov pripojených vnútorných jednotiek).
- Ak je predvolená teplota nastavená spôsobom, že požiadavka minimálneho teplotného rozdielu nie je dodržaná, obe predvolené teploty budú automaticky zmenené v rámci prístupného rozsahu nastavení.

Navigácia cez obrazovky

- Pre návrat na hlavnú obrazovku Tlačidlo **NÁVRAT**

Rýchlosť ventilátora

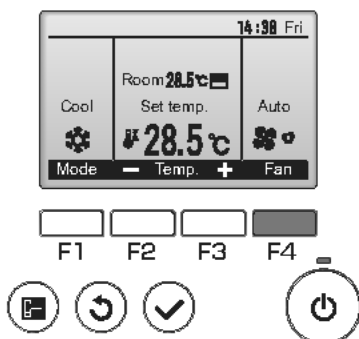

Stlačte tlačidlo **F4** pre prezeranie rýchlostí ventilátora v nasledujúcom poradí.

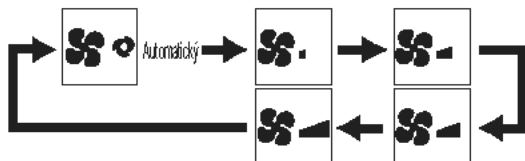

- Dostupné rýchlosti ventilátora závisia od modelu pripojenej vnútornej jednotky.



Navigácia cez ponuku

Zoznam hlavnej ponuky

Položky nastavenia a displeja		Detaily nastavenia	Referenčná strana
Vane•Louver•Vent. (Lossnay) (Ventil•Mriežka•Otvor. (Lossnay))		<p>Použite pre nastavenie uhla ventilu.</p> <ul style="list-style-type: none"> •Zvoľte želané nastavenie ventilu spomedzi piatich rôznych nastavení. <p>Použite pre zapnutie/vypnutie mriežky.</p> <ul style="list-style-type: none"> •Zvoľte želané nastavenie buď „ON“ (ZAP) alebo „OFF“ (VYP) <p>Použite pre nastavenie hodnoty ventilácie.</p> <ul style="list-style-type: none"> •Zvoľte želané nastavenie buď „Off“ (Vyp), „Low“ (Nízky) alebo „High“ (Vysoký). 	22
High power (Vysoký výkon)		<p>Použite na rýchle dosiahnutie pohodlnej teploty v miestnosti.</p> <ul style="list-style-type: none"> •Jednotky sa dajú ovládať v režime Vysokého výkonu po dobu 30 minút. 	24
Timer (Časovač)	On/Off timer (Časovač Zap/ Vyp)	<p>Použite pre nastavenie časov zapnutia a vypnutia prevádzky.</p> <ul style="list-style-type: none"> •Čas sa dá nastaviť po 5-minútových intervaloch. * Požaduje sa nastavenie hodín. 	26
	Auto-Off timer (Časovač s automatickým vypínaním)	<p>Použite pre nastavenie Automatického času vypnutia.</p> <ul style="list-style-type: none"> •Čas sa dá nastaviť na hodnotu od 30 do 240 po 10-minútových intervaloch. 	28
Weekly timer (Týždenný časovač)		<p>Použite pre nastavenie týždenných časov zapnutia a vypnutia prevádzky.</p> <ul style="list-style-type: none"> •Pre každý deň sa dá nastaviť osem vzorov prevádzky. * Požaduje sa nastavenie hodín. * Nie je platný, keď je zapnutý časovač zapnutia a vypnutia. * 1°C prírastky 	30
OU silent mode (Tichý režim OU)		<p>Použite pre nastavenie časových období, v ktorých sa uprednostňuje tichá prevádzka vonkajších jednotiek nad ovládaním teploty. Nastavte časy spustenia/zastavenia pre každý deň v týždni.</p> <ul style="list-style-type: none"> •Zvoľte želanú tichú úroveň „Normálna“ „Stredná“ a „Tichá“. * Požaduje sa nastavenie hodín. 	32
Restriction (Obmedzenie)	Temp. range (Rozsah teploty)	<p>Použite pre obmedzenie rozsahu prednastavenej teploty.</p> <ul style="list-style-type: none"> •Dajú sa nastaviť rôzne rozsahy teploty pre rôzne prevádzkové režimy. * 1°C prírastky 	34
	Zablokovanie prevádzky	<p>Použite na zablokovanie zvolených funkcií.</p> <ul style="list-style-type: none"> •Zablokované funkcie sa nedajú ovládať. 	36
Energy saving (Úspora energie)	Auto return (Automatický návrat)	<p>Použite na prevádzku jednotiek pri prednastavenej teplote po vykonaní energetickejšieho úspornej prevádzky po stanovené časové obdobie.</p> <ul style="list-style-type: none"> •Čas sa dá nastaviť na hodnotu od 30 do 120 po 10-minútových intervaloch. * Táto funkcia nebude platná, keď budú obmedzené rozsahy prednastavených teplôt. * 1°C prírastky 	38
	Schedule (Plán)	<p>Nastavte časy spustenia/zastavenia pre ovládanie jednotiek v režime úspory energie pre každý deň v týždni a nastavte rýchlosť úspory energie.</p> <ul style="list-style-type: none"> •Pre každý deň sa dajú nastaviť štyri vzory prevádzky. •Čas sa dá nastaviť po 5-minútových intervaloch. •Rýchlosť úspory energie sa dá nastaviť na hodnotu 0% a 50 na 90% po 10% intervaloch. * Požaduje sa nastavenie hodín. 	41

Položky nastavenia a displeja		Detaily nastavenia	Referenčná strana
Night setback (Nočné nastavenie)		<p>Použite pre vykonanie Nočných nastavení.</p> <p>•Zvoľte „Yes“ (Áno) pre povolenie nastavenia a „No“ (Nie) pre zrušenie nastavenia. Dá sa nastaviť rozsah teploty a časy spustenia/zastavenia.</p> <p>* Požaduje sa nastavenie hodín.</p> <p>* 1°C prírastky</p>	43
Filter information (Informácie o filtre)		<p>Použite na kontrolu stavu filtrov.</p> <p>•Znak filtra sa dá resetovať.</p>	56
Error information (Informácie o chybe)		<p>Použite na kontrolu informácií o chybe, keď sa vyskytne chyba.</p> <p>•Kód chyby, zdroj chyby, adresa chladiacej kvapaliny, model jednotky, výrobné číslo, kontaktné informácie (telefónne číslo predajcu) sa dajú zobrazit'.</p> <p>* Model jednotky, výrobné číslo a kontaktné informácie sa musia zaregistrovať vopred, aby sa dali zobrazit'.</p>	58
Maintenance (Údržba)	Manual vane angle (Uhol ručného ventilu)	Použite na nastavenie uhla ventilu pre každý ventil do fixnej polohy.	45
Initial setting (Pôvodné nastavenie)	Clock (Hodiny)	Použite pre nastavenie aktuálneho času.	25
	Main display (Hlavný displej)	Použite na prepínanie medzi režimami „Full“ (Plný) a „Basic“ (Základný) pre Hlavný displej. •Predvolené nastavenie je „Full“ (Plný).	48
	Contrast (Kontrast)	Použite na nastavenie kontrastu obrazovky.	49
	Language selection (Výber jazyka)	Použite na výber želaného jazyka.	50
	Daylight saving time (Letný čas)	Nastaví letný čas.	52
Service	Nastavenie funkcie (CITY MULTI)	Používa sa na nastavenia funkcie vnútornej jednotky.	54

Obmedzenia pre podriadené diaľkové ovládanie

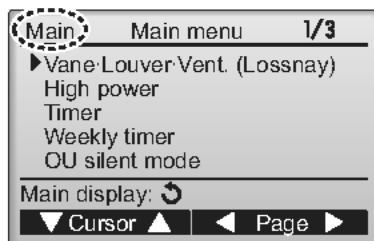

Nasledujúce nastavenia sa nedajú vykonať z podriadeného diaľkového ovládania. Vykonajte tieto nastavenia z hlavného diaľkového ovládania. V názve Hlavnej ponuky na hlavnom diaľkovom ovládaní sa zobrazí „Main“ (Hlavný).

- Timer (Časovač)
(On/Off timer (Časovač Zap/Vyp), Auto-Off timer (Časovač s automatickým vypínaním))
- Weekly timer (Týždenný časovač)
- OU silent mode (Tichý režim OU)
- Energy saving (Uspora energie)
(Auto return (Automatický návrat), Schedule (Plán))
- Night setback (Nočné nastavenie)
- Maintenance (Údržba)
(Manual vane angle (Uhol ručného uhla))

Navigácia cez ponuku

Navigácia cez Main menu (Hlavnú ponuku)

Prevádzka tlačidla

Prístup do Main menu (Hlavnej ponuky)

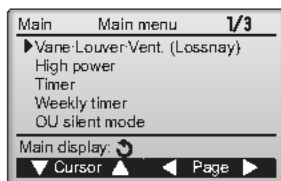

Stlačte tlačidlo **PONUKA**.

Objaví sa Main menu (hlavná ponuka).



Výber položky

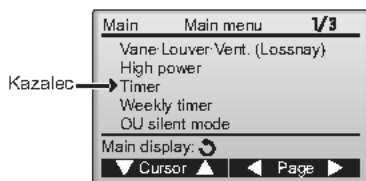

Stlačte **F1** pre posun kurzora nadol.

Stlačte **F2** pre posun kurzora nahor.



Navigácia cez strany



Stlačte **F3** pre prechod na predchádzajúcu stranu.

Stlačte **F4** pre prechod na nasledujúcu stranu.



Ukladanie nastavení

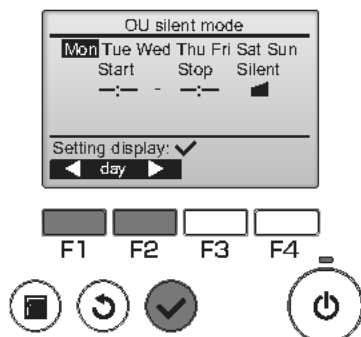

Vyberte želanú položku a stlačte tlačidlo

VYBRÁŤ.

Objaví sa obrazovka pre nastavenie vybranej položky.

Zatvorenie obrazovky Hlavná ponuka

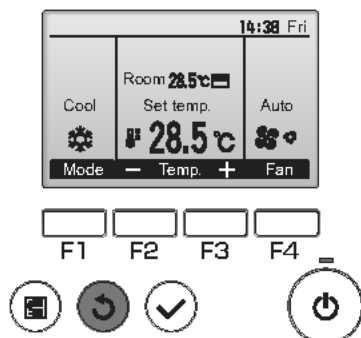

Stlačte tlačidlo **NÁVRAT** pre zatvorenie Main menu (Hlavnej ponuky) a návrat na Hlavný displej.

Ak sa 10 minút nestlačí žiadne tlačidlo, obrazovka sa automaticky vráti na Hlavný displej. Všetky nastavenia, ktoré neboli uložené, sa stratia.

Zobrazenie nepodporovaných funkcií

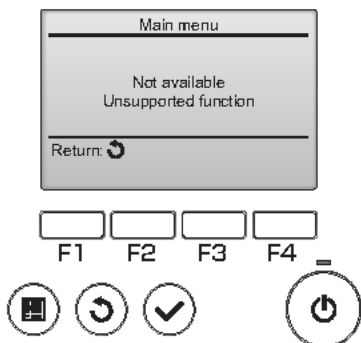

Správa vľavo sa objaví vtedy, ak používateľ zvolí funkciu, ktorá nepodporuje príslušný model vnútornej jednotky.

Operácia ovládača-Nastavenia funkcie

Vane•Louver•Vent. (Lossnay) (Ventil•Mriežka•Otvor. (Lossnay))



Prevádzka tlačidla

Prístup do ponuky

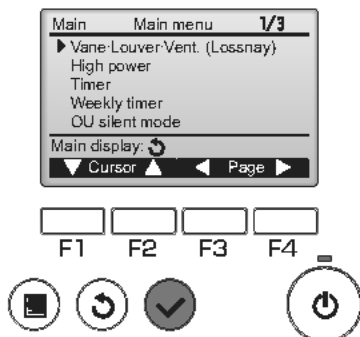

Zvoľte „Vane•Louver•Vent. (Lossnay)“ (Ventil•Mriežka•Otvor. (Lossnay)) v Hlavnej ponuke (pozrite si stranu 20) a stlačte tlačidlo **VYBRÁŤ**.

Nastavenie ventilu

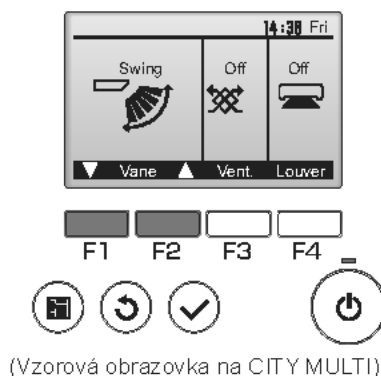

Stlačte tlačidlo **F1** alebo **F2** pre prezeranie možností nastavenia ventilu: „AUTOMATICKÝ“, „Krok 1“, „Krok 2“, „Krok 3“, „Krok 4“, „Krok 5“ a „Kolísanie“. Vyberte želané nastavenie.

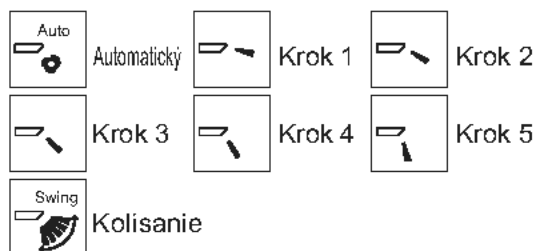

Vyberte „Kolísanie“ pre automatický posun ventilov hore a dole.

Keď nastavíte „Krok 1“ až „Krok 5“, ventil sa pripevní vo zvolenom uhle.

- **1h** pod ikonou nastavenie ventilu
Táto ikona sa objaví vtedy, keď je ventil nastavený na „Krok 5“ a ventilátor funguje pri nízkej rýchlosti počas operácie chladenia alebo suchej operácie (závisí to od modelu).

Ikona sa vypne za hodinu a nastavenie ventilu sa automaticky zmení.

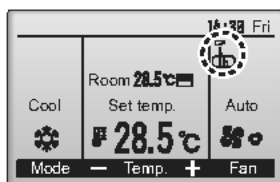

Nastavenie mriežky

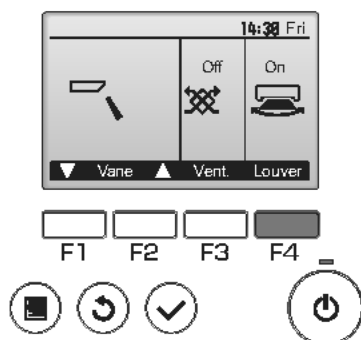

(Vzorová obrazovka na CITY MULTI)

Stlačte tlačidlo **F4** pre zapnutie a vypnutie mriežky.



Nastavenie otvoru

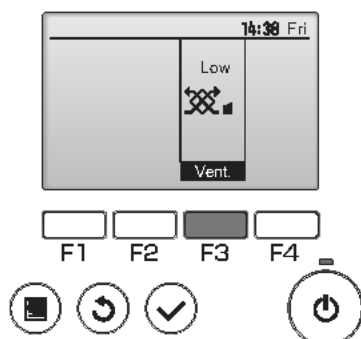

(Vzorová obrazovka na Mr. Slim)

Stlačte tlačidlo **F3** pre prezeranie možností nastavenia vetrania v poradí „Vypnutý“, „Nízky“ a „Vysoký“.

* Dá sa nastaviť len vtedy, keď je pripojená jednotka LOSSNAY.



• Ventilátor u niektorých modelov vútorných jednotiek sa dá zaistiť istými modelmi vetracích jednotiek.

Návrat na Hlavnú ponuku

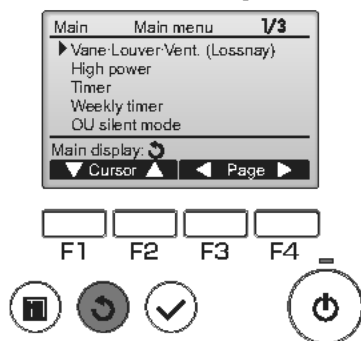

Stlačte tlačidlo **NÁVRAT** pre návrat na Main menu (Hlavnú ponuku).

Operácia ovládača-Nastavenia funkcie

High power (Vysoký výkon)



Popis funkcie

Funkcia prevádzky s vysokým výkonom umožňuje jednotkám fungovať pri vyššej kapacite ako je normálne, aby sa dal vzduch v miestnosti rýchlo upravovať na optimálnu teplotu. Táto operácia bude trvať 30 minút a jednotka sa vráti do normálneho prevádzkového režimu po skončení 30 minút alebo keď teplota v miestnosti dosiahne prednastavenú teplotu v závislosti od toho, čo nastane skôr. Jednotky sa vrátia na normálnu prevádzku, keď sa zmení prevádzkový režim alebo rýchlosť ventilátora.

Prevádzka tlačidla

1

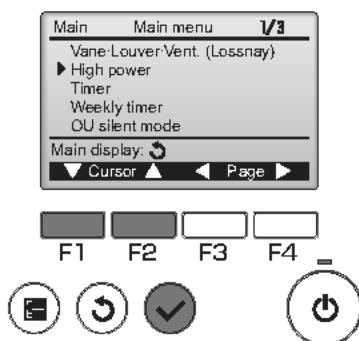

Vyberte „High power“ (Vysoký výkon) v Main menu (Hlavnej ponuke) počas Chladenia, Ohrevania alebo AUTOMATICKEJ prevádzky (pozrite si stranu 20) a stlačte tlačidlo **VYBRATĚ**.

Funkcia „High power“ (Vysoký výkon) je dostupná len u modelov, ktoré podporujú túto funkciu.

2

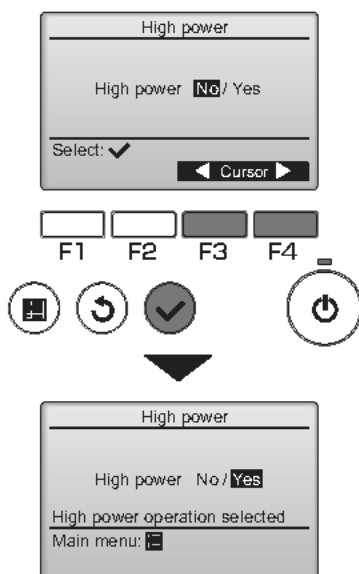

Posuňte kurzor na „Yes“ (Áno) s pomocou tlačidla **F3** alebo **F4** a stlačte tlačidlo **VYBRATĚ**.

Objaví sa obrazovka potvrdenia.

Navigácia cez obrazovky

- Pre návrat na Main menu (Hlavnú ponuku) Tlačidlo **PONUKA**
- Pre návrat na predchádzajúcu obrazovku Tlačidlo **NÁVRAT**

Prevádzka tlačidla

1

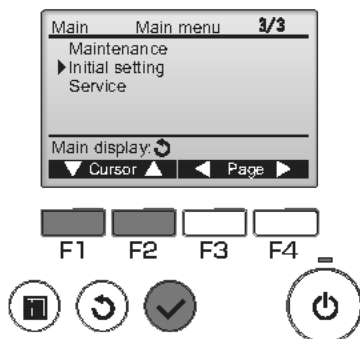

Vyberte „Initial setting“ (Pôvodné nastavenie) v Main menu (Hlavnej ponuke) (pozrite si stranu 20) a stlačte tlačidlo **VYBRATĚ**.

Nastavenie hodín sa požaduje pred vykonaním nasledujúcich nastavení.

- On/Off timer (Časovač Zap/Vyp)
- Weekly timer (Týždenný časovač)
- OU silent mode (Tichý režim OU)
- Energy saving (Úspora energie)
- Night setback (Nočné nastavenie)

Ak nemá daný systém žiadne systémové ovládače, čas na hodinách sa neopraví automaticky. V takom prípade treba čas na hodinách pravidelne opravovať.

2

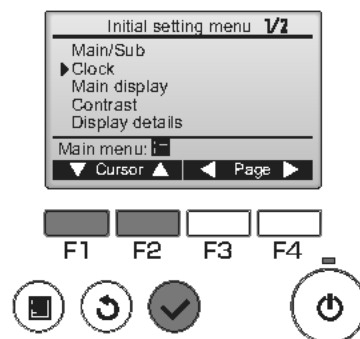

Posuňte kurzor na „Clock“ (Hodiny) s pomocou tlačidla **F1** alebo **F2** a stlačte tlačidlo **VYBRATĚ**.

3

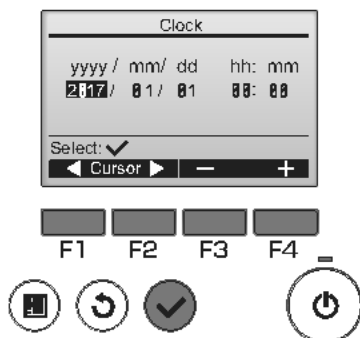

Posuňte kurzor na želanú položku s pomocou tlačidla **F1** alebo **F2** mimo roku, mesiacu, dátumu, hodiny alebo minúty.

Zvýšte alebo znížte hodnotu pre zvolenú položku s pomocou tlačidla **F3** alebo **F4** a stlačte tlačidlo **VYBRATĚ**. Objaví sa obrazovka potvrdenia.

Navigácia cez obrazovky

- Pre návrat na Main menu (Hlavnú ponuku) Tlačidlo **PONUKA**
- Pre návrat na predchádzajúcu obrazovku Tlačidlo **NAVRAŤ**

Operácia ovládača-Nastavenia funkcie

Timer (Časovač) (On/Off timer (Časovač Zap/Vyp))

Main

P

Prevádzka tlačidla

1

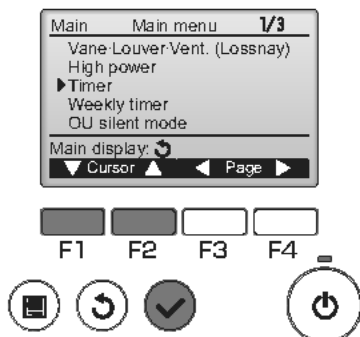

Vyberte „Timer“ (Časovač) v Main menu (Hlavnej ponuke) (pozrite si stranu 20) a stlačte tlačidlo **VYBRATĚ**.

On/Off timer (Časovač zap/vyp) nebude fungovať v nasledujúcich prípadoch: keď sa On/Off timer (časovač zap/vyp) zruší, počas chyby, počas kontroly (v položke služby), počas testovacieho chodu, počas diagnózy diaľkového ovládania, keď hodiny nie sú nastavené, počas nastavenia funkcie, keď je systém centrálné riadený (keď je na miestnom diaľkovom ovládači zakázaná činnosť „On/Off“ alebo činnosť časovača „Timer“).

2

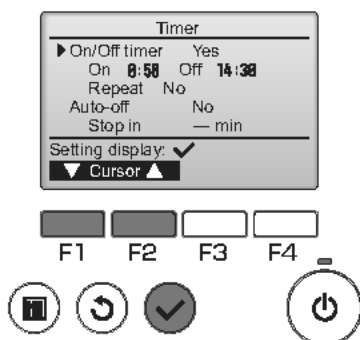

Objavia sa aktuálne nastavenia.

Posuňte kurzor na časovač zap/vyp a stlačte tlačidlo **VYBRATĚ**.

3

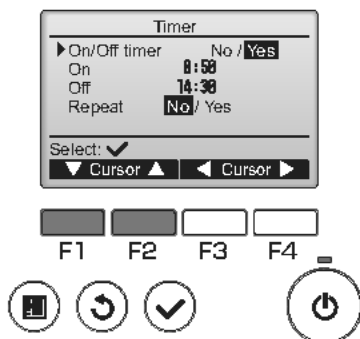

Objaví sa obrazovka pre nastavenie časovača.

Vyberte želanú položku s pomocou tlačidla **F1** alebo **F2** mimo „On/Off timer“ (Časovača zap/vyp), „On“ (Zap), „Off“ (Vyp) alebo „Repeat“ (Opakovanie).

4

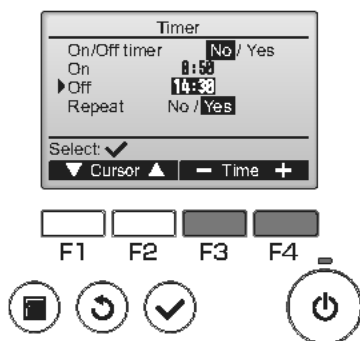

Zmeňte nastavenie s pomocou tlačidla **F3** alebo **F4**.

- On/Off timer (Časovač Zap/Vyp): No (zrušiť)/ Yes (povoliť)
- On (Zap): Čas spustenia prevádzky (dá sa nastaviť v 5-minútových intervaloch)
 - * Stlačte a podržte tlačidlo pre rýchly posun čísel.
- Off (Vyp): Čas zastavenia prevádzky (dá sa nastaviť v 5-minútových intervaloch)
 - * Stlačte a podržte tlačidlo pre rýchly posun čísel.
- Repeat (Zopakovať): No (raz)/Yes (opakovať)

5

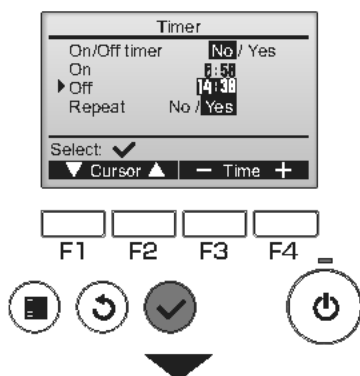

Stlačte tlačidlo **VYBRAŤ** pre uloženie nastavení.

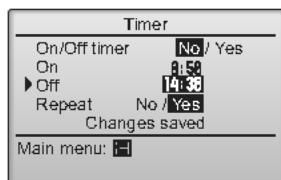



Objaví sa obrazovka potvrdenia.

Navigácia cez obrazovky

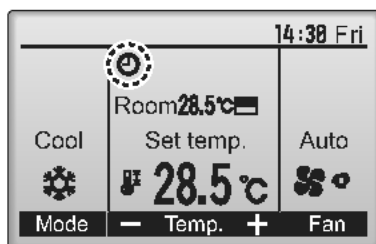
- Pre návrat na Main menu (Hlavnú ponuku) Tlačidlo **PONUKA**
- Pre návrat na predchádzajúcu obrazovku Tlačidlo **NÁVRAT**



 sa objaví na Hlavnom displeji v Plnom režime, keď sa zapne On/Off timer (časovač zap/vyp).

 sa zobrazí, keď je časovač deaktivovaný centrálnym riadiacim systémom.

Operácia ovládača-Nastavenia funkcie

Timer (Časovač) (Auto-Off timer (Časovač s automatickým vypínaním))

Main

P

Prevádzka tlačidla

1



Zobrazte obrazovku Nastavenie Timer (časovača). (Pozrite si stranu 26.)

Vyberte „Auto-Off“ (Automatické vypnutie) a stlačte tlačidlo **VYBRÁŤ**.

Auto-Off timer (Časovač s automatickým vypínaním) nebude fungovať v nasledujúcich prípadoch: keď je časovač „Auto-Off“ deaktivovaný, počas chyby, počas režimu „check“ (v „servis menu“) počas „test run“, počas diagnostiky diaľkového ovládača, počas „Function setting“, keď je systém centrálné riadený (keď je na miestnom diaľkovom ovládači zakázaná činnosť „On/Off“ alebo činnosť časovača „Timer“).

2

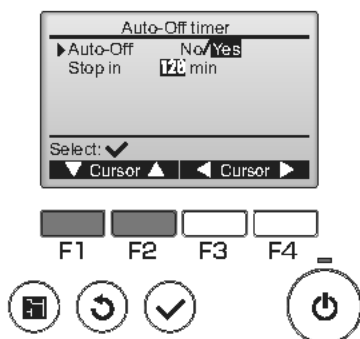

Objavia sa aktuálne nastavenia.

Posuňte kurzor do polohy „Auto-Off“ (Automatické vypnutie) alebo „Stop in --- min“ (Zastavenie za --- min) s pomocou tlačidla **F1** alebo **F2**.

3

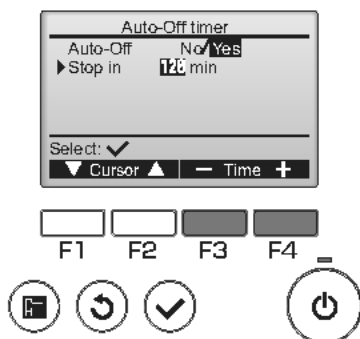

Zmeňte nastavenie s pomocou tlačidla **F3** alebo **F4**.

- Auto-Off (Automatické vypnutie): NO (zrušiť)/ Yes (povoliť)
- Stop in --- min (Zastavenie za --- min):
Nastavenie časovača
(Nastaviteľný rozsah je 30 až 240 minút v 10-minútových intervaloch.)

4

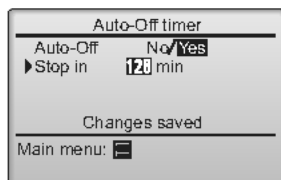
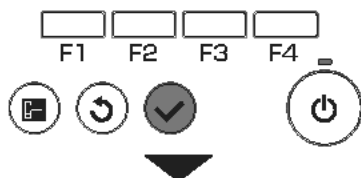
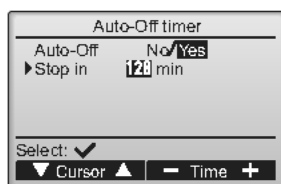



Stlačte tlačidlo **VYBRÁŤ** pre uloženie nastavení.

Objaví sa obrazovka potvrdenia.

Navigácia cez obrazovky

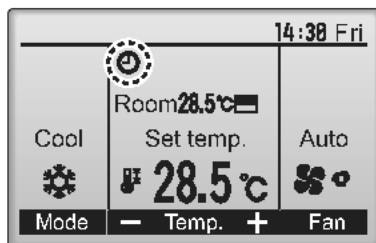
- Pre návrat na Main menu (Hlavnú ponuku) Tlačidlo **PONUKA**
- Pre návrat na predchádzajúcu obrazovku Tlačidlo **NÁVRAT**



 sa objaví na displeji „Main“ v režime „Full“, keď je aktivovaný časovač „Auto-Off“.

 sa zobrazí, keď je časovač deaktivovaný centrálnym riadiacim systémom.

Operácia ovládača-Nastavenia funkcie

Weekly timer (Týždenný časovač)

Main



Prevádzka tlačidla

1

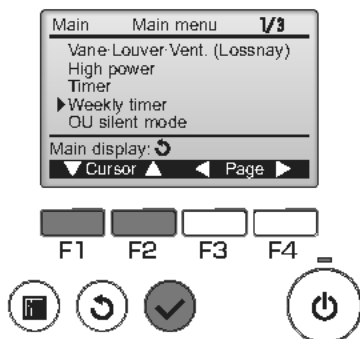

Vyberte „Weekly timer“ (Týždenný časovač) v Main menu (Hlavnej ponuke) (pozrite si stranu 20) a stlačte tlačidlo **VYBRAŤ**.

Weekly timer (Týždenný časovač) nebude fungovať v nasledujúcich prípadoch: keď sa On/Off timer (časovač zap/vyp) zapne, keď sa Weekly timer (týždenný časovač) zruší, počas chyby, počas kontroly (v poločke služby), počas testovacieho chodu, počas diagnózy diaľkového ovládania, keď hodiny nie sú nastavené, počas nastavenia funkcie, keď je systém centrálné riadený (keď je na miestnom diaľkovom ovládači zakázaná činnosť „On/Off“, nastavenie teploty alebo činnosť časovača „Timer“).

2

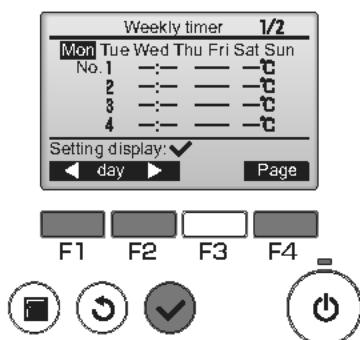

Objavia sa aktuálne nastavenia.

Stlačte tlačidlo **F1** alebo **F2** pre prezretie týchto nastavení pre každý deň v týždni. Stlačte tlačidlo **F4** pre prezeranie vzorov 5 až 8. Stlačte tlačidlo **VYBRAŤ** pre prechod na obrazovku nastavenia.

3



Objaví sa obrazovka pre zapnutie (Yes) a vypnutie (No) týždenného časovača.

Ak chcete povoliť nastavené, posuňte kurzor na „YES“ (ÁNO) s pomocou tlačidla **F3** alebo **F4** a stlačte tlačidlo **VYBRAŤ**.

4

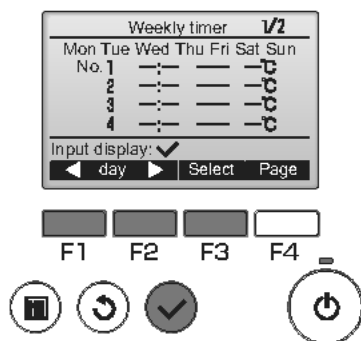

Obrazovka nastavenia weekly timer (týždenného časovača) sa objaví a zobrazia sa aktuálne nastavenia.

Pre každý deň sa dá nastaviť osem vzorov prevádzky. Ak chcete vykonať alebo zmeniť nastavenie, posuňte kurzor na želaný deň v týždni s pomocou tlačidla **F1** alebo **F2** a stlačte tlačidlo **F3** pre jeho výber. (Dá sa vybrať viacero dní.)

Stlačte tlačidlo **VYBRÁŤ**.

5

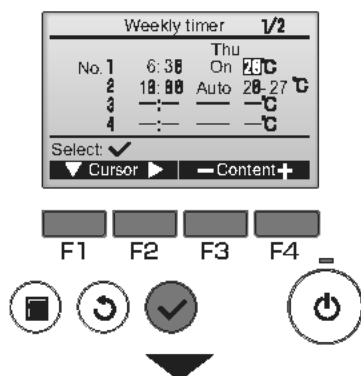

Objaví sa obrazovka nastavenia prevádzkového vzoru.

Stlačte tlačidlo **F1** pre posun kurzora na želané číslo vzoru. Posuňte kurzor na čas, On/Off (zap/vyp) alebo teplotu s pomocou tlačidla **F2**. Zmeňte nastavenie s pomocou tlačidla **F3** alebo **F4**.

- Čas: dá sa nastaviť v 5-minútových intervaloch
- * Stlačte a podržte tlačidlo pre rýchly posun čísel.
- „On“/„Off“/„Auto“: Voliteľné nastavenia závisia od modelu pripojenej vnútornej jednotky. (Keď je vykonaný vzor „Auto“, systém bude fungovať v režime „Auto“ (dvojitá nastavená hodnota).)
- Teplota: Nastaviteľný rozsah teploty závisí od pripojenej vnútornej jednotky. (1°C prírastky)

Keď je vybraný režim „Auto“ (dvojitá nastavená hodnota), môžete nastaviť dve predvolené teploty. Ak sa vykoná vzor prevádzky s jednou predvolenou teplotou počas režimu „Auto“ (dvojitá nastavená hodnota), bude jeho nastavenie použité ako nastavenie teploty chladenia v režime „Cool“.

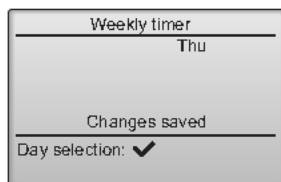

Stlačte tlačidlo **VYBRÁŤ** pre uloženie nastavení.

Objaví sa obrazovka potvrdenia.

Navigácia cez obrazovky

- Pre návrat na zmenu nastavenia/deň v týždni zvolená obrazovka Tlačidlo **VYBRÁŤ**
- Pre návrat na Main menu (Hlavnú ponuku) ... Tlačidlo **PONUKA**
- Pre návrat na predchádzajúcu obrazovku Tlačidlo **NAVRAŤ**

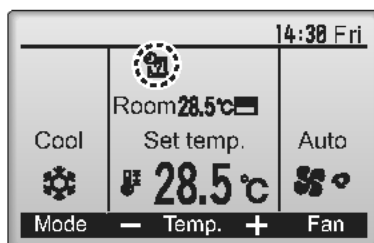

sa objaví na Hlavnom displeji v Plnom režime, keď existuje nastavenie týždenného časovača pre aktuálny deň.

Ikona sa nezobrazí, keď je aktivovaný časovač „On/Off“ alebo je systém pod centralizovaným riadením (na miestnom diaľkovom ovládači je zakázaná činnosť „Timer“).

Operácia ovládača-Nastavenia funkcie

OU silent mode (Tichý režim OU)

Main



Popis funkcie

Táto funkcia umožňuje používateľovi nastaviť časové obdobia, v ktorých sa uprednostňuje tichá prevádzka vonkajších jednotiek nad ovládaním teploty. Nastavte časy spustenia a zastavenia pre každý týždeň pre tichú prevádzku. Zvoľte želanú tichú úroveň „Stredná“ a „Tichá“.

Prevádzka tlačidla

1

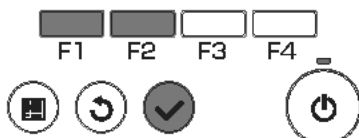
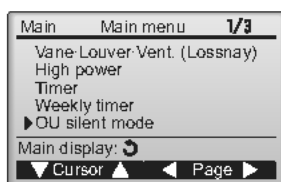

Vyberte „OU silent mode“ (Tichý režim OU) v Main menu (Hlavnej ponuke) (pozrite si stranu 20) a stlačte tlačidlo **VYBRAT**.

Funkcia „OU silent mode“ (Vysoký výkon) je dostupná len u modelov, ktoré podporujú túto funkciu.

2

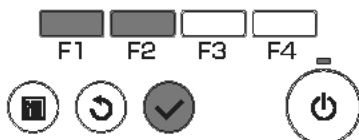
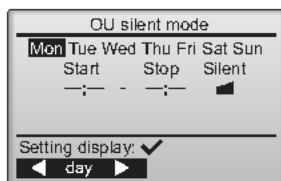

Objavia sa aktuálne nastavenia.

Stlačte tlačidlo **F1** alebo **F2** pre prezretie týchto nastavení pre každý deň v týždni. Stlačte tlačidlo **VYBRAT** pre prechod na obrazovku nastavenia.

3

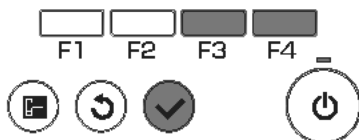
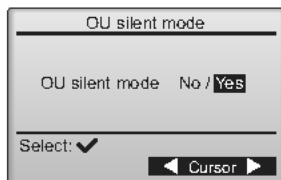

Objaví sa obrazovka pre zapnutie (Yes) a vypnutie (No) tichého režimu.

Ak chcete povoliť nastavenie, posuňte kurzor na „YES“ (ÁNO) s pomocou tlačidla **F3** alebo **F4** a stlačte tlačidlo **VYBRAT**.

4

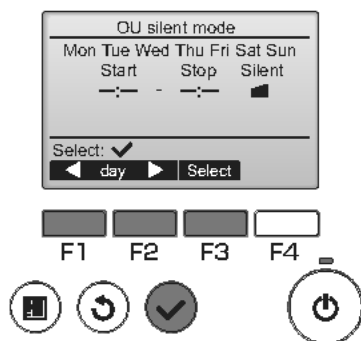

Objaví sa obrazovka nastavenia OU silent mode (tichého režimu OU).

Ak chcete vykonať alebo zmeniť nastavenie, posuňte kurzor na želaný deň v týždni s pomocou tlačidla **F1** alebo **F2** a stlačte tlačidlo **F3** pre jeho výber. (Dá sa vybrať viacero dní.)

Stlačte tlačidlo **VYBRÁŤ**.

5

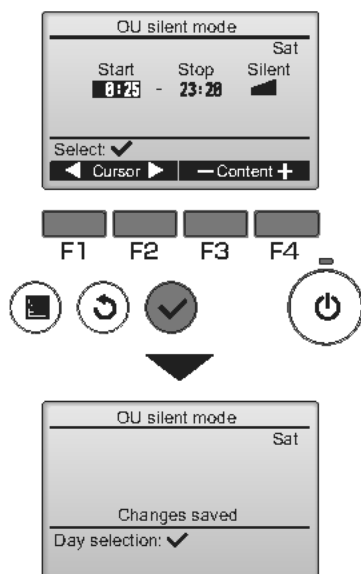

Objaví sa obrazovka nastavenia.

Posuňte kurzor na želanú položku s pomocou tlačidla **F1** alebo **F2** mimo Času start (spustenia), Času zastavenia alebo silent (Tichej) úrovne.

Stop (Zmeňte) nastavenia s pomocou tlačidla **F3** alebo **F4**.

• Čas spustenia/zastavenia: dá sa nastaviť v 5-minútových intervaloch

* Stlačte a podržte tlačidlo pre rýchly posun čísel.

• Tichá úroveň: Normálny, Stredný, Tichý



Stlačte tlačidlo **VYBRÁŤ** pre uloženie nastavení. Objaví sa obrazovka potvrdenia.

Navigácia cez obrazovky

- Pre návrat na zmenu nastavenia/deň v týždni zvolená obrazovka Tlačidlo **VYBRÁŤ**
- Pre návrat na Main menu (Hlavnú ponuku) Tlačidlo **PONUKA**
- Pre návrat na predchádzajúcu obrazovku Tlačidlo **AVRÁT**

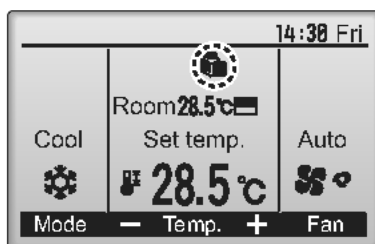

 sa objaví na Hlavnom displeji v Plinom režime počas OU silent mode (tichého režimu OU).

Operácia ovládača-Nastavenia funkcie

Restriction (Obmedzenie)



Nastavenie obmedzenia rozsahu teploty

Prevádzka tlačidla

1

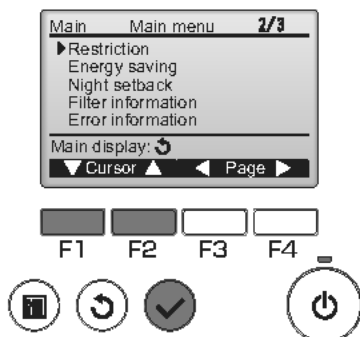

Vyberte „Restriction“ (Obmedzenie) v Main menu (Hlavnej ponuke) (pozrite si stranu 20) a stlačte tlačidlo **VYBRAŤ**.

2

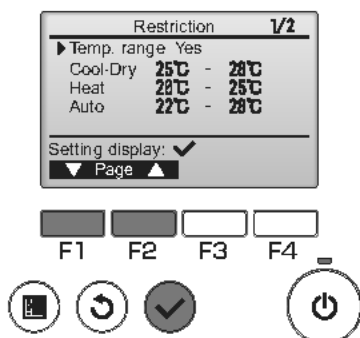

Objavia sa aktuálne nastavenia.

Posuňte kurzor na „Temp. range“ (Rozsah teploty) s pomocou tlačidla **F1** alebo **F2** a stlačte tlačidlo **VYBRAŤ**.

3

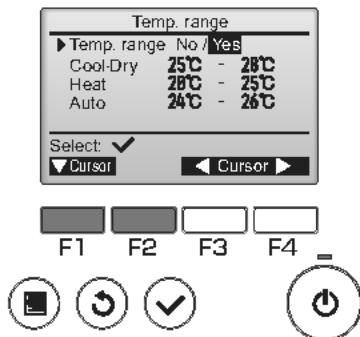

Objaví sa obrazovka pre nastavenie rozsahu teploty.

Posuňte kurzor na želanú položku s pomocou tlačidla **F1** mimo „Temp. range“ (Rozsahu teploty), „Cool-Dry“ (Chladný-Suchý), „Heat“ (Ohrievanie) alebo „Auto“ (Automatický).

4

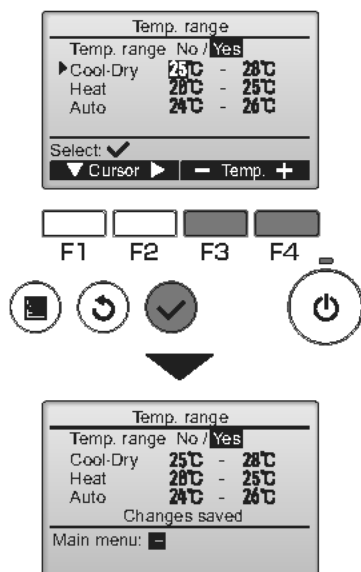

Zmeňte nastavenia s pomocou tlačidla **F3** alebo **F4**.

- Temp. range (Rozsah teploty): No (neobmedzený) alebo Yes (obmedzený)
- Cool-Dry (Chladný•Suchý): Teplota vrchného a spodného limitu (1°C prírasky)
- Heat (Ohrievanie): Teplota vrchného a spodného limitu (1°C prírasky)
- Auto (Automatický): Teplota vrchného a spodného limitu (1°C prírasky)

Rozsahy nastavenia teploty

Režim	Spodný limit	Vrchný limit
Cool-Dry (Chladný•Suchý)*3	19 ~ 30°C (67 ~ 87°F)	30 ~ 19°C (87 ~ 67°F)
Heat (Ohrievanie)*3	17 ~ 28°C (63 ~ 83°F)	28 ~ 17°C (83 ~ 63°F)
Auto (Automatický)*4	19 ~ 28°C (67 ~ 83°F)	28 ~ 19°C (83 ~ 67°F)

* Nastaviteľný rozsah závisí od pripojenej jednotky.

*1 Teplotné rozsahy pre „Cool“, „Dry“, a „Auto“ (dvojitá nastavená hodnota) nie je možné nastaviť.

*2 Teplotné rozsahy pre „Heat“ a „Auto“ (dvojitá nastavená hodnota) je možné nastaviť.

*3 Teplotné rozsahy pre režimy „Heat“, „Cool“ a „Dry“ musia spĺňať nižšie uvedené podmienky:

- Horný limit pre chladenie - horný limit pre ohrievanie ≥ Minimálny teplotný rozdiel (závisí od modelu vnútornej jednotky)
- Dolný limit pre chladenie - dolný limit pre ohrievanie ≥ Minimálny teplotný rozdiel (závisí od modelu vnútornej jednotky)

*4 Teplotné rozsahy pre režim „Auto“ (jedna nastavená hodnota) je možné nastaviť.

Stlačte tlačidlo **VYBRAŤ** pre uloženie nastavení.

Objaví sa obrazovka potvrdenia.

Navigácia cez obrazovky

- Pre návrat na Main menu (Hlavnú ponuku) Tlačidlo **PONUKA**
- Pre návrat na predchádzajúcu obrazovku Tlačidlo **NÁVRAT**

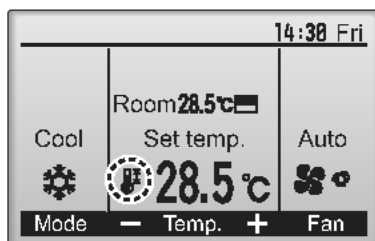

sa objaví na Hlavnom displeji v Plinom režime, keď sa obmedzí temperature range (rozsah teploty).

Operácia ovládača-Nastavenia funkcie

Restriction (Obmedzenie)



Funkcia zablokovania prevádzky

Ak chcete zapnúť funkciu zablokovania prevádzky, nastavte položku „Operation locked“ (Prevádzka zablokovaná) na „Yes“ (Áno).

Prevádzka tlačidla

1

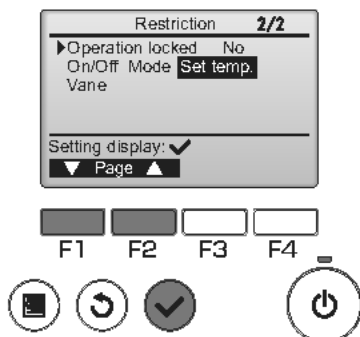

Zobrazte obrazovku nastavenie Restriction (obmedzenia). (Pozrite si stranu 34.)

Posuňte kurzor na „Operation locked“ (Prevádzka zablokovaná) a stlačte tlačidlo **VYBRATĚ**.

2

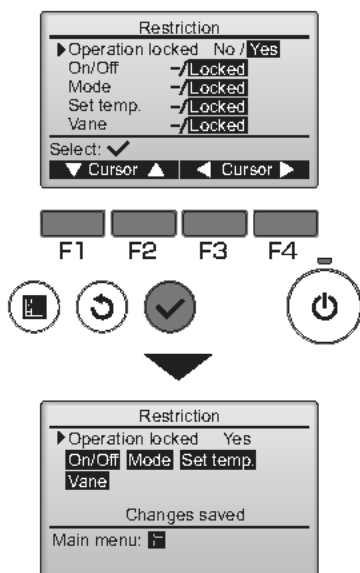

Obrazovka pre vykonanie nastavení pre funkciu zablokovania prevádzky.

Posuňte kurzor na želanú položku s pomocou tlačidla **F1** alebo **F2** mimo „Operation locked“ (Prevádzka zablokovaná), „On/Off“ (Zap/vyp), „Mode“ (Režim), „Set temp.“ (Nastavenie teploty) alebo „Vane“ (Ventil). Zmeňte nastavenie s pomocou tlačidla **F3** alebo **F4**.

- Operation locked (Prevádzka zablokovaná): No (zrušiť)/Yes (povoliť)
- On/Off (Zap/vyp): Zap/vyp prevádzka
- Mode (Režim): Nastavenie prevádzkového režimu
- Set temp. (Nastavenie teploty): Prednastavená teplota
- Vane (Ventil): Nastavenie ventilu

„-“ / „Locked“
(Zablokovaný)

Stlačte tlačidlo **VYBRATĚ** pre uloženie nastavení. Objaví sa obrazovka potvrdenia.

Navigácia cez obrazovky

- Pre návrat na Main menu (Hlavnú ponuku) Tlačidlo **PONUKA**
- Pre návrat na predchádzajúcu obrazovku Tlačidlo **NAVRAT**

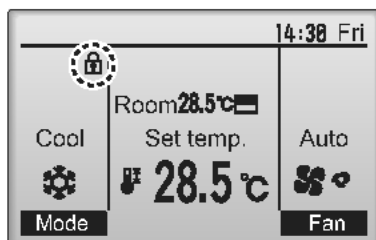

 sa objaví na Hlavnom displeji v Plnom režime, keď sa zapne nastavenie funkcie zablokovania prevádzky.

Sprievodca prevádzkou, ktorý zodpovedá zablokovanej funkcii sa zrušia.

(Keď sa nastavená teplota zablokuje)

Operácia ovládača-Nastavenia funkcie

Energy saving (Úspora energie)

Main

P

Automatický návrat na prednastavenú teplotu

Ak zapnete funkciu Automatický návrat a pomocou tohto diaľkového ovládača zmeníte prevádzkový režim alebo vykonáte zapnutie/vypnutie, nastavená teplota sa bez ohľadu na nastavený čas automaticky vráti na požadovanú teplotu.

Prevádzka tlačidla

1

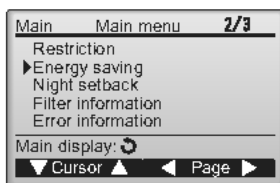

F1 F2 F3 F4



Vyberte „Energy saving“ (Úspora energie) v Main menu (Hlavnej ponuke) (pozrite si stranu 20) a stlačte tlačidlo **VYBRAŤ**.

2

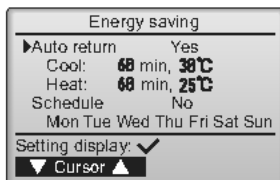

F1 F2 F3 F4



Objavia sa aktuálne nastavenia.

Posuňte kurzor na „Auto return“ (Automatický návrat) s pomocou tlačidla **F1** alebo **F2** a stlačte tlačidlo **VYBRAŤ**.

3

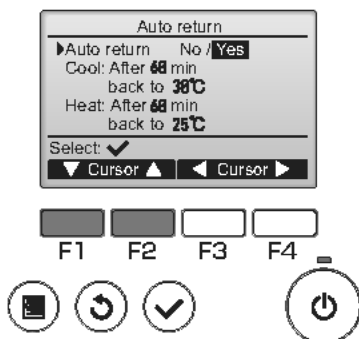

Objaví sa obrazovka pre vykonanie nastavení pre automatický návrat na prednastavenú teplotu.

Posuňte kurzor na želanú položku s pomocou tlačidla **F1** alebo **F2** mimo „Auto return“ (Automatický návrat) „Cool“ (Chladný) alebo „Heat“ (Ohrievanie).

4

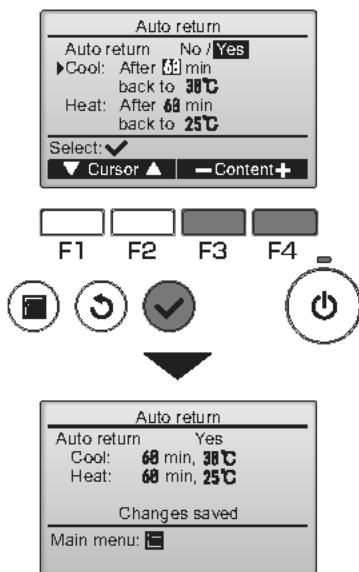

Zmeňte nastavenia s pomocou tlačidla **F3** alebo **F4**.

- Auto return (Automatický návrat): No (zrušiť)/Yes (povoliť)
- Cool (Chladný): Rozsah nastavenia časovača je 30 až 120 minút v 10-minútových intervaloch. Rozsah nastavenia teploty je 19 až 30°C (67 až 87°F) (1°C prírastky).
- Heat (Ohrievanie): Rozsah nastavenia časovača je 30 až 120 minút v 10-minútových intervaloch. Rozsah nastavenia teploty je 17 až 28°C (63 až 83°F) (1°C prírastky).

Stlačte tlačidlo **VYBRAT'** pre uloženie nastavení. „Cool“ (Chladný) zahŕňa režim a „Automatické chladenie“ a „Heat“ (Ohrievanie) obsahuje režim „Automatické ohrievanie“. Objaví sa obrazovka pre nastavenie vybranej.

Navigácia cez obrazovky

- Pre návrat na Main menu (Hlavnú ponuku) Tlačidlo **PONUKA**
- Pre návrat na predchádzajúcu obrazovku Tlačidlo **RNÁVRAT**

Nastavenia pre „Timer“ alebo predvolenú teplotu nebudú účinné, keď sa obmedzí teplotný rozsah a keď bude systém centrálné ovládaný (keď je nastavenie teplotného rozsahu zakázané miestnym ovládačom). Keď je systém centrálné riadený (keď je na miestnom diaľkovom ovládači zakázaná činnosť „Timer“), bude neúčinné iba nastavenie časovača „Timer“.

<Vzorové obrazovky, keď je funkcia Auto return (Automatického návratu) zapnutá>

Príklad: Znížite nastavenú teplotu na 24°C (75°F). o 60 minút neskôr, Set temp (Nastavená teplota) sa vráti na 28°C (83°F).

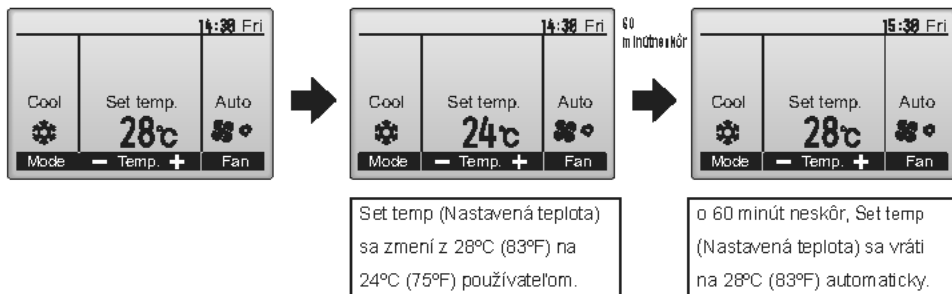

Operácia ovládača-Nastavenia funkcie

Energy saving (Úspora energie)

Main

P

Nastavenie plánu prevádzky s úsporou energie

Prevádzka tlačidla

1

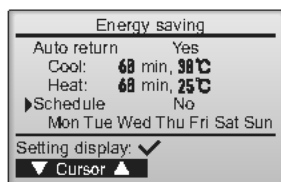

Zobrazte obrazovku „Energy saving“ (Úspora energie). (Pozrite si stranu 38.)

Posuňte kurzor na „Schedule“ (Plán) a stlačte tlačidlo **VYBRÁŤ**.

2

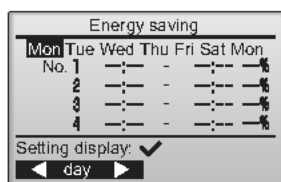

Objaví sa obrazovka pre nastavenie plánu.

Stlačte tlačidlo **F1** alebo **F2** pre prezretie týchto nastavení pre každý deň v týždni. Stlačte tlačidlo **VYBRÁŤ** pre prechod na obrazovku nastavenia.

3

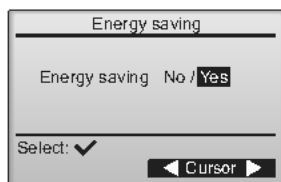

Objaví sa obrazovka pre zapnutie (Yes) a vypnutie (No) plánu prevádzky s úsporou energie.

Zvoľte „No“ (Nie) alebo „Yes“ (Áno) s pomocou tlačidla **F3** alebo **F4**. Stlačte tlačidlo **VYBRÁŤ** pre prechod na obrazovku nastavenia zmeny nastavenia/dňa v týždni.

4

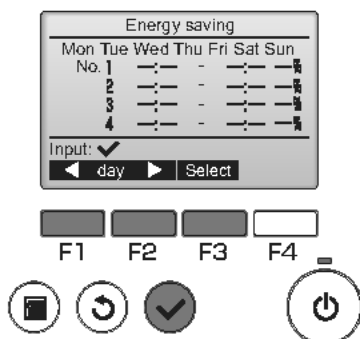

Objaví sa obrazovka zmeny nastavenia/dňa v týždni.

Pre každý deň sa dajú nastaviť štyri vzory prevádzky. Ak chcete vykonať alebo zmeniť nastavenie, posuňte kurzor na želaný deň v týždni s pomocou tlačidla **F1** alebo **F2** a stlačte tlačidlo **F3** pre jeho výber. (Dá sa vybrať viacero dní.) Stlačte tlačidlo **VYBRAŤ** pre prechod na obrazovku nastavenia vzoru.

5

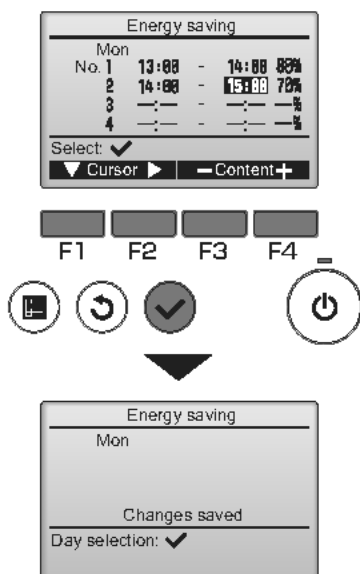

Objaví sa obrazovka nastavenia vzoru.

Stlačte tlačidlo **F1** pre posun kurzora na želané číslo vzoru. Posuňte kurzor na želanú položku s pomocou tlačidla **F2** mimo času spustenia, času zastavenia a rýchlosti úspory energie (usporiadané v tomto poradí zľava). Zmeňte nastavenia s pomocou tlačidla **F3** alebo **F4**.

- **Čas spustenia/zastavenia:** dá sa nastaviť v 5-minútových intervaloch

- * Stlačte a podržte tlačidlo pre rýchly posun čísel.
- Rýchlosť úspory energie: Rozsah nastavenia je 0% a 50 na 90% v 10% intervaloch.

Stlačte tlačidlo **VYBRAŤ** pre uloženie nastavení. Objaví sa obrazovka potvrdenia.

Čím je hodnota nižšia, tým vyšší je efekt úspory energie.

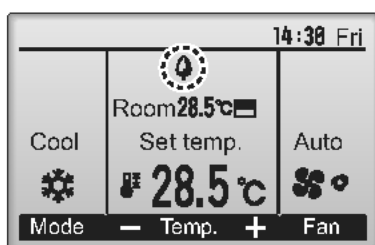

sa objaví na Hlavnom displeji v Plnom režime, keď sa jednotka ovláda v režime úspory energie.

Navigácia cez obrazovky

- Pre návrat na zmenu nastavenia/deň v týždni zvolená obrazovka Tlačidlo **VYBRAŤ**
- Pre návrat na Main menu (Hlavnú ponuku) Tlačidlo **PONUKA**
- Pre návrat na predchádzajúcu obrazovku Tlačidlo **NAVRÁT**

Operácia ovládača-Nastavenia funkcie

Night setback (Nočné nastavenie)

Main

P

Popis funkcie

Toto ovládanie spustí operáciu ohrievania, keď sa skupina objektu ovládania zastaví a teplota v miestnosti klesne pod prednastavený spodný limit teploty. Toto ovládanie takisto spustí operáciu chladenia, keď sa skupina objektu ovládania zastaví a teplota v miestnosti stúpne nad prednastavený vrchný limit teploty.

Funkcia night setback (nočného nastavenia) nie je dostupná, ak sa operácia a nastavenie teploty vykonávajú z diaľkového ovládača. Ak sa teplota v miestnosti zmeria snímačom teploty nasávania klimatizačnej jednotky, nemusí sa dosiahnuť presná teplota, keď je klimatizačná jednotka neaktívna alebo keď vzduch nie je čistý. V tomto prípade prepnite snímač na diaľkový snímač (PAC-SE40TSA/PAC-SE41TS-E) alebo snímač s diaľkovým ovládaním).

Prevádzka tlačidla

1

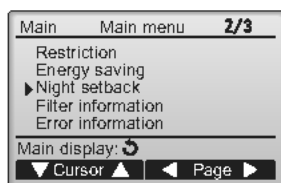

Vyberte „Night setback“ (Nočné nastavenie) v Main menu (Hlavnej ponuke) (pozrite si stranu 20) a stlačte tlačidlo **VYBRAŤ**.

2

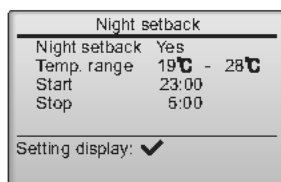

Objavia sa aktuálne nastavenia.

Stlačte tlačidlo **VYBRAŤ** pre prechod na obrazovku nastavenia.

3

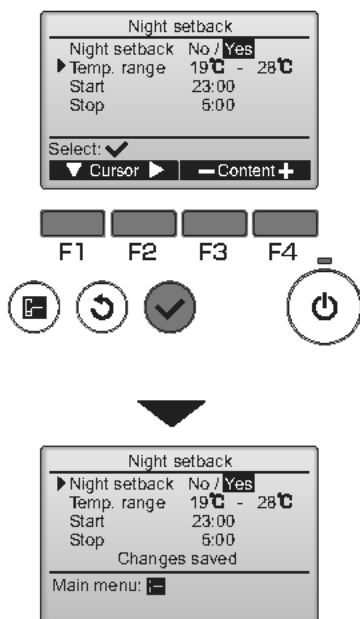

Posuňte kurzor na želanú položku s pomocou tlačidla **F1** alebo **F2** mimo Night setback (Nočné nastavenia) No (zrušiť)/Yes (povoliť), Temp. range (Rozsahu teplota), Start time (Času spustenia) Alebo stop time (Času zastavenia). Zmeňte nastavenie s pomocou tlačidla **F3** alebo **F4**.

- Night setback (Rozsah teploty): Dá sa nastaviť teplota spodného limitu (pre operáciu ohrevania) a teplota vrchného limitu (na operáciu chladenia). Teplotný rozdiel medzi spodným a vrchným limitom musí byť 4°C (8°F) alebo viac. Nastaviteľný rozsah teploty závisí od pripojených vnútorných jednotiek.

* 1°C prírastky

- Čas spustenia/zastavenia: dá sa nastaviť v 5-minútových intervaloch

* Stlačte a podržte tlačidlo pre rýchly posun čísel.

Stlačte tlačidlo **VYBRAŤ** pre uloženie nastavení. Objaví sa obrazovka potvrdenia.

Navigácia cez obrazovky

- Pre návrat na Main menu (Hlavnú ponuku) Tlačidlo **PONUKA**
- Pre návrat na predchádzajúcu obrazovku Tlačidlo **NAVRAŤ**

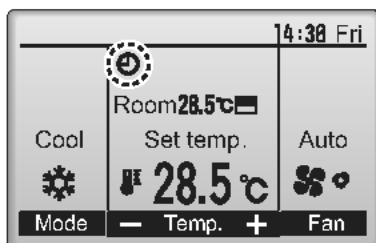

⏻ sa objaví na Hlavnom displeji v Plnom režime, keď sa zapne funkcia Night setback (Nočné nastavenie).

⏸ sa zobrazí, keď je časovač deaktivovaný centrálnym riadiacim systémom.

Night setback (Nočné nastavenie) nebude fungovať v nasledujúcich prípadoch: keď je jednotka v prevádzke, keď sa funkcia Night setback (Nočné nastavenie) zapne, počas chyby, počas kontroly (v položke služby), počas testovacieho chodu, počas diagnózy diaľkového ovládania, keď hodiny nie sú nastavené, počas nastavenia funkcie, keď je systém centrálny riadený (keď je na miestnom diaľkovom ovládači zakázaná činnosť „On/Off“, nastavenie teploty alebo činnosť časovača „Timer“).

Operácia ovládača-Nastavenia funkcie

Manual vane angle (Uhol ručného ventilu)

Main

OFF

Prevádzka tlačidla

1

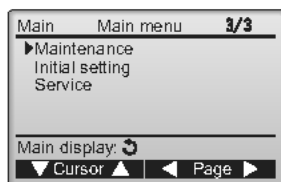

Vyberte „Maintenance“ (Údržba) v Main menu (Hlavnej ponuke) (pozrite si stranu 20) a stlačte tlačidlo **VYBRÁŤ**.

2

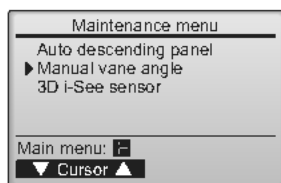

Zvoľte „Manual vane angle“ (Uhol ručného ventilu) s pomocou tlačidla **F1** alebo **F2** a stlačte tlačidlo **VYBRÁŤ**.

3

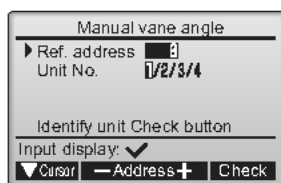

Posuňte kurzor na „Ref. address“ (Referenčná adresa) alebo „Unit no.“ (Číslo jednotky) s pomocou tlačidla **F1** pre výber.

Zvoľte adresu chladiacej kvapaliny a číslo jednotky pri jednotkách, ku ktorým sú pripravené ventily, s pomocou tlačidla **F2** alebo **F3** a stlačte tlačidlo **VYBRÁŤ**.

- Ref. address (Referenčná adresa): Adresa chladiacej kvapaliny

- Unit no. (Číslo jednotky): 1, 2, 3, 4

Stlačte tlačidlo **F4** pre potvrdenie jednotky.

Obrazovka vľavo zobrazuje vzorový displej na jednotkách Mr. Slim. Na jednotkách CITY MULTI sa namiesto „Ref. address“ (Referenčná adresa) zobrazí „M-NET address“ (Adresa M-NET) a „Unit No.“ (Číslo jednotky) sa nezobrazí.

4

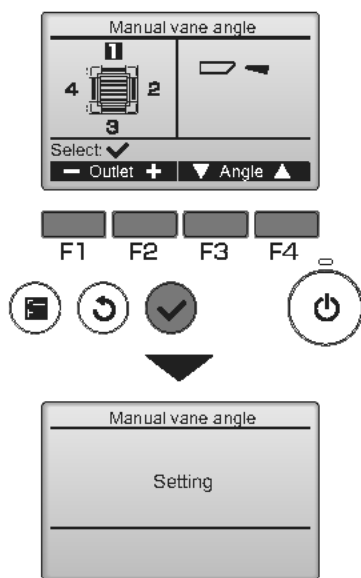

Objaví sa aktuálne nastavenie ventilu.

Zvoľte želané výstupy od 1 do 4 s pomocou tlačidla **F1** alebo **F2**.

• Outlet (Výstup): „1“, „2“, „3“, „4“ a „1, 2, 3, 4 (Všetky výstupy)“

Stlačením tlačidla **F3** alebo **F4** môžete prechádzať možnosťami v poradí „Žiadne nast.“ (vynulovanie), „Krok 1“, „Krok 2“, „Krok 3“, „Krok 4“, „Krok 5“ a „Krok 6“.

Vyberte želané nastavenie.

* Krok 6 možno nastaviť len pre jeden vývod.

■ Nastavenie ventilu

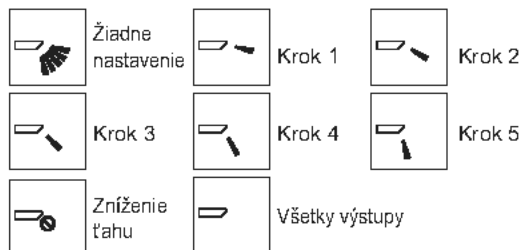

Stlačte tlačidlo **VYBRAŤ** pre uloženie nastavení. Objaví sa obrazovka, na ktorej je uvedené, že sa informácie o nastavení prevádzajú.

Zmeny nastavenia sa vykonajú na želanom výstupe.

Po dokončení prenosu sa obrazovka automaticky prepne na predchádzajúcu obrazovku.

Vykonajte nastavenia pre ostatné výstupy, podľa rovnakých postupov.

Ak sa zvolia všetky výstupy, sa zobrazí nasledujúci krát, keď sa jednotka uvedie do prevádzky.

Navigácia cez obrazovky

• Pre návrat na predchádzajúcu obrazovku Tlačidlo **NAVRÁT**

***Zníženie ťahu**

Režim [Zníženie ťahu] udržiava uhol lopatiek viac vodorovne než je uhol v režime Krok 1 a prúdenie vzduchu nebude smerované na osoby.

Túto funkciu možno nastaviť len pre jeden vývod.

Túto funkciu nemožno nastaviť v prípade modelov s dvoma alebo tromi vývodmi.

V režime Zníženie ťahu môže prúdenie vzduchu spôsobiť zmenu zafarbenia stropu.

Operácia ovládača-Nastavenia funkcie

Main display (Hlavný displej)



Prevádzka tlačidla

1

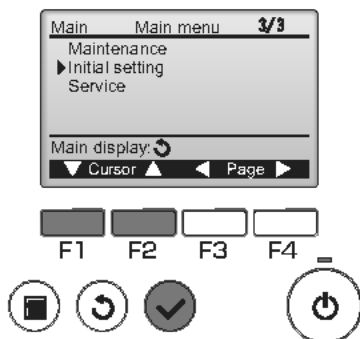

Vyberte „Initial setting“ (Pôvodné nastavenie) v Main menu (Hlavnej ponuke) (pozrite si stranu 20) a stlačte tlačidlo **VYBRAŤ**.

2

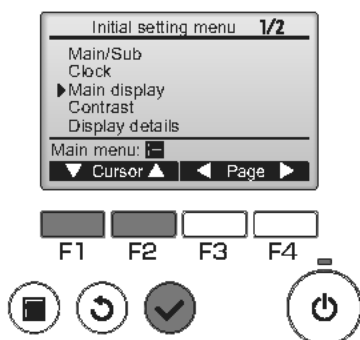

Posuňte kurzor na „Main display“ (Hlavný displej) s pomocou tlačidla **F1** alebo **F2** a stlačte tlačidlo **VYBRAŤ**.

3

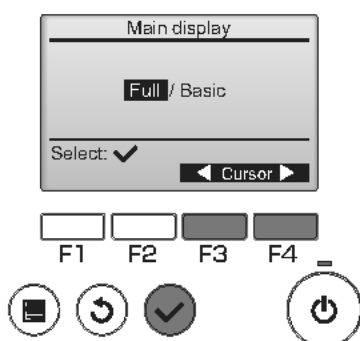

Zvoľte „Full“ (Plný) alebo „Basic“ (Základný) (pozrite si stranu 8) s pomocou tlačidla **F3** alebo **F4** a stlačte tlačidlo **VYBRAŤ**.

Objaví sa obrazovka potvrdenia.

Navigácia cez obrazovky

- Pre návrat na Main menu (Hlavnú ponuku) Tlačidlo **PONUKA**
- Pre návrat na predchádzajúcu obrazovku Tlačidlo **NAVRAT**

Contrast (Kontrast)



Prevádzka tlačidla

1



Vyberte „Initial setting“ (Pôvodné nastavenie) v Main menu (Hlavnej ponuke) (pozrite si stranu 20) a stlačte tlačidlo **VYBRÁŤ**.

2

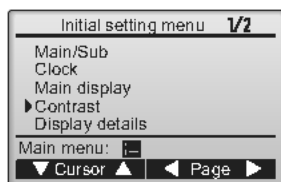

Posuňte kurzor na „Contrast“ (Kontrast) s pomocou tlačidla **F1** alebo **F2** a stlačte tlačidlo **VYBRÁŤ**.

3

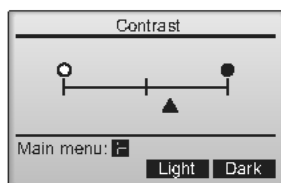

Nastavte kontrast s pomocou tlačidla **F3** alebo **F4** a stlačte tlačidlo **PONUKA** alebo **NÁVRAT**.

Navigácia cez obrazovky

- Pre návrat na Main menu (Hlavnú ponuku) Tlačidlo **PONUKA**
- Pre návrat na predchádzajúcu obrazovku Tlačidlo **NÁVRAT**

Operácia ovládača-Nastavenia funkcie

Language selection (Výber jazyka)



Popis funkcie

Dá sa nastaviť želaný jazyk. Možné jazyky sú: angličtina, francúzština, nemčina, španielčina, taliančina, portugalčina, švédčina a ruština.

Prevádzka tlačidla

1

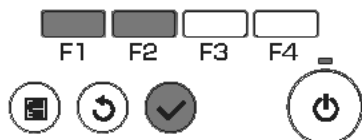
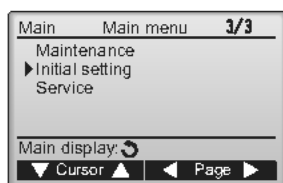

Vyberte „Initial setting“ (Pôvodné nastavenie) v Main menu (Hlavnej ponuke) (pozrite si stranu 20) a stlačte tlačidlo **VYBRÁŤ**.

2

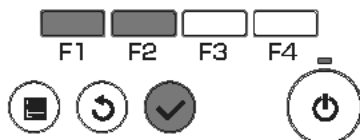
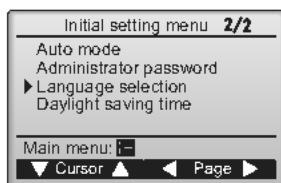

Posuňte kurzor na „Language selection“ (Výber jazyka) s pomocou tlačidla **F1** alebo **F2** a stlačte tlačidlo **VYBRÁŤ**.

3

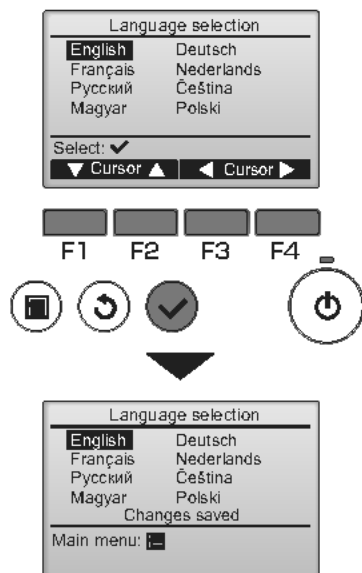

Posuňte kurzor na želaný jazyk s pomocou tlačidiel **F1** až **F4** a stlačte tlačidlo **VYBRATĚ** pre uloženie nastavenia.

Keď sa napájanie zapne po prvý krát, zobrazí sa obrazovka Language selection (výber jazyka). Vyberte želaný jazyk. Systém sa nespustí bez language selection (výberu jazyka).

Objaví sa obrazovka, na ktorej je uvedené, že je nastavenie uložené.

Navigácia cez obrazovky

- Pre návrat na Main menu (Hlavnú ponuku) Tlačidlo **PONUKA**
- Pre návrat na predchádzajúcu obrazovku Tlačidlo **NÁVRAT**

Operácia ovládača-Nastavenia funkcie

Daylight saving time (Letný čas)



Popis funkcie

Nastaviť môžete čas začiatku/ukončenia letného času. Funkciu letného času možno zapnúť podľa obsahu nastavení.

- Ak daný systém disponuje systémovým ovládačom, vypnite toto nastavenie, aby sa zachoval správny čas.
- Na začiatku a na konci letného času sa môže časovač aktivovať dvakrát alebo ani raz.
- Táto funkcia nebude fungovať, kým sa nenastavia hodiny.

Prevádzka tlačidla

1

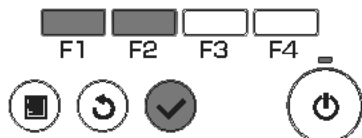
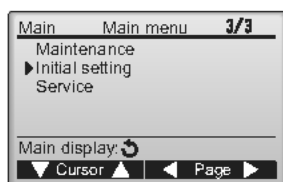

Vyberte „Initial setting“ (Pôvodné nastavenie) v Main menu (Hlavnej ponuke) (pozrite si stranu 20) a stlačte tlačidlo **VYBRÁŤ**.

2

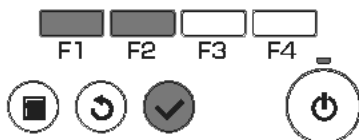
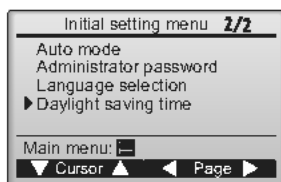

Posuňte kurzor na „Daylight saving time“ (Letný čas) s pomocou tlačidla **F1** alebo **F2** a stlačte tlačidlo **VYBRÁŤ**.

3

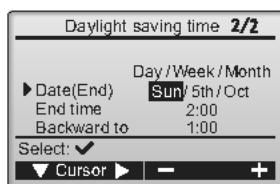
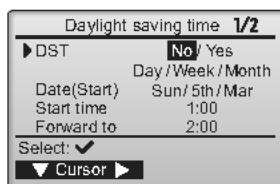

Pomocou tlačidla **F1** posuniete kurzor na ďalšie položky a vykonáte nastavenie.

- **DST**
Pomocou tlačidla **F2** vyberte možnosť „No (Nie)“ (vypnúť) alebo „Yes (Áno)“ (zapnúť). Predvolené nastavenie je „No (Nie)“.
- **Date(Start)^{*1}**
Pomocou tlačidla **F3** alebo **F4** nastavte deň v týždni, číslo týždňa a mesiac. Predvolené nastavenie je „Sun/5th/Mar. (Ne/5./Mar)“.
- **Start time**
Pomocou tlačidla **F3** alebo **F4** nastavte čas začiatku letného času.
- **Forward to**
Pomocou tlačidla **F3** alebo **F4** nastavte čas, kedy sa majú hodiny nastaviť dopredu na čas začiatku vyššie.
- **Date(End)^{*1} (2. strana)**
Pomocou tlačidla **F3** alebo **F4** nastavte deň v týždni, číslo týždňa a mesiac. Predvolené nastavenie je „Sun/5th/Oct. (Ne/5./Okt)“.
- **End time (2. strana)**
Pomocou tlačidla **F3** alebo **F4** nastavte čas ukončenia letného času.
- **Backward to (2. strana)**
Pomocou tlačidla **F3** alebo **F4** nastavte čas, kedy sa majú hodiny nastaviť dozadu na čas ukončenia vyššie.

^{*1} Ak je „5.“ zvolené ako číslo týždňa a vo zvolenom mesiaci roka neexistuje 5. týždeň, nastavenie sa bude považovať za „4.“.

Stlačte tlačidlo **VYBRÁŤ** pre uloženie nastavení. Objaví sa obrazovka potvrdenia.

Navigácia cez obrazovky

- Pre návrat na Main menu (Hlavnú ponuku) Tlačidlo **PONUKA**
- Pre návrat na predchádzajúcu obrazovku Tlačidlo **NÁVRAT**

Operácia ovládača-Nastavenia funkcie

Function setting (Nastavenie funkcií) (CITY MULTI)



Popis funkcie

Nastavenia funkcií z diaľkového ovládača uskutočnite podľa potreby.

- Nasledujúce nastavenia môžu byť vykonané len pre jednotky CITY MULTI, ak je to potrebné.
- Vykonanie nastavení pre jednotky Mr. Slim nájdete v návode na inštaláciu.
- Informácie o pôvodných nastaveniach vnútorných jednotiek, číslach nastavenia funkcie a nastavovacích hodnotách nájdete v návode na inštaláciu vnútornej jednotky.
- Keď meníte nastavenia funkcie vnútornej jednotky, zaznamenajte si všetky vykonané zmeny, aby si uchovali záznam o nastaveniach.

Prevádzka tlačidla

1

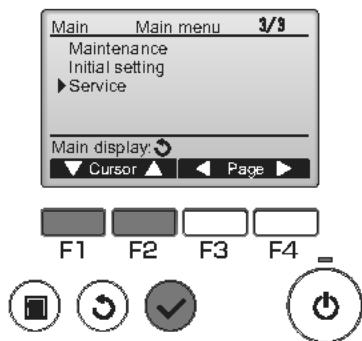

Vyberte „Service“ v „Main menu“ (pozri stranu 20) a stlačte tlačidlo **VYBRÁŤ**.

2

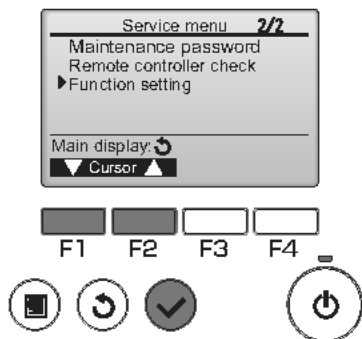

Vyberte „Function Setting“ na obrazovke „Service Menu“ a stlačte tlačidlo **VYBRÁŤ**.

3

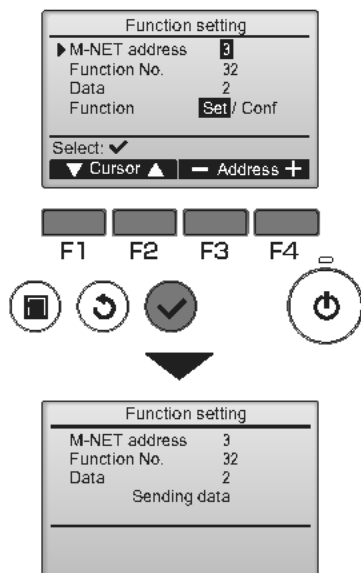

Objaví sa obrazovka „Function Setting“. Stlačte tlačidlo **[F1]** alebo **[F2]** a presuňte kurzor na jednu z nasledujúcich položiek: „M-NET address“, „function setting“ číslo alebo nastavená hodnota. Potom stlačte tlačidlo **[F3]** alebo **[F4]** a zmeňte súčasné nastavenia na požadované nastavenia.

Po dokončení nastavení stlačte tlačidlo **[VYBRAT]**. Objaví sa obrazovka, na ktorej je uvedené, že sa odosiela informácie o nastavení.

Ak si chcete overiť súčasné nastavenia danej jednotky, zadajte nastavenie pre jeho „M-NET address“ a „function setting“ číslo, vyberte „Conf“ pre „Function“ a stlačte tlačidlo **[VYBRAT]**. Objaví sa obrazovka, na ktorej je uvedené, že sa hľadajú informácie o nastavení. Po dokončení vyhľadávania sa zobrazia aktuálne nastavenia.

4

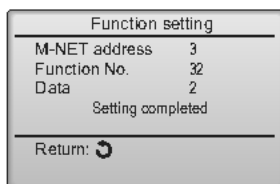

Po odoslaní informácie o nastaveniach sa zobrazí obrazovka, ktorá značí ukončenie.

Ak chcete uskutočniť ďalšie nastavenia, stlačte tlačidlo **[NÁVRAT]** a vráťte sa na vyššie zobrazenú obrazovku v kroku 3. Rovnakým spôsobom nastavte číslo funkcie pre ďalšie vnútorné jednotky.

Navigácia cez obrazovky

- Návrat na obrazovku „Service Menu“ Tlačidlo **[PONUKA]**
- Pre návrat na predchádzajúcu obrazovku Tlačidlo **[NÁVRAT]**

Údržba

Filter information (Informácie o filtre)

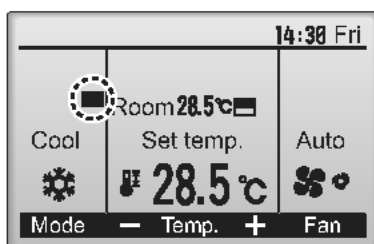

 sa objaví na Hlavnom displeji v Plnom režime, keď je čas vyčistiť filtre.

Umyte, vyčistite alebo vymeňte filtre, keď sa objaví tento znak.

Pozrite si Návod s pokynmi vnútornej jednotky, kde nájdete details.

Prevádzka tlačidla

1

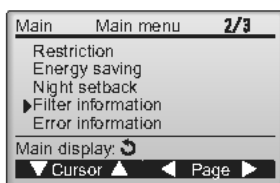

Vyberte „Filter information“ (Informácie o filtre) v Main menu (Hlavnej ponuke) (pozrite si stranu 20) a stlačte tlačidlo **VYBRAŤ**.

2



Stlačte tlačidlo **F4** pre resetovanie znaku filtra.

Pozrite si Návod s pokynmi vnútornej jednotky, kde nájdete informácie o čistení filtra.

3

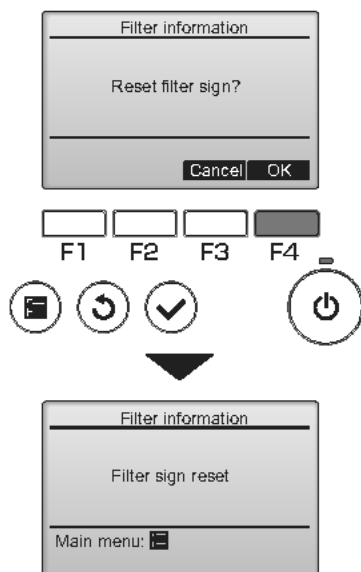



Vyberte „OK“ s pomocou tlačidla **F4** .

Objaví sa obrazovka potvrdenia.

Navigácia cez obrazovky

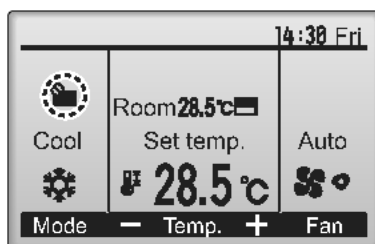
- Pre návrat na Main menu (Hlavnú ponuku) Tlačidlo **PONUKA**
- Pre návrat na predchádzajúcu obrazovku Tlačidlo **NÁVRAT**



Keď sa na Hlavnom displeji zobrazí  v Plnom režime, systém sa centrálné ovláda a znak filtra sa nedá resetovať.

Ak sa pripoja dve alebo viac vnútorných jednotiek, časovanie čistenia filtra pre každú jednotku môže byť odlišné, v závislosti od typu filtra.

Objaví sa ikona , keď sa má vyčistiť filter na hlavnej jednotke.

Keď sa resetuje znak filtra, kumulatívny čas prevádzky všetkých jednotiek sa resetuje.

Ikona  by sa mala objaviť po istú dobu prevádzky, na základe predpokladu, že sa vnútorné jednotky nainštalujú do priestoru s bežnou kvalitou vzduchu. V závislosti od kvality vzduchu si môže filter vyžadovať častejšie čistenie.

Kumulatívny čas, pri ktorom filter potrebuje čistenie, závisí od modelu.

Riešenie problémov

Error information (Informácie o chybe)

Keď sa vyskytne chyba, objaví sa nasledujúca obrazovka.
Skontrolujte stav chyby, zastavte prevádzku a kontaktujte svojho predajcu.

Prevádzka tlačidla

1

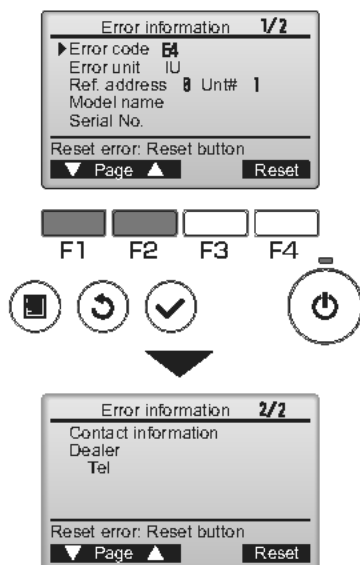

Objaví sa kód chyby (Error code), jednotka chyby (Error unit), adresa chladiacej kvapaliny (Ref. address), názov modelu jednotky (Model name) a sériové číslo (Serial No.).

Názov modelu (Model name) a sériové číslo (Serial No.) sa objavia iba vtedy, ak boli informácie zaregistrované.

Stlačte tlačidlo **F1** alebo **F2** pre prechod na nasledujúcu stranu.

Kontaktné informácie (telefónne číslo predajcu) sa objavia vtedy, ak boli informácie zaregistrované.

2

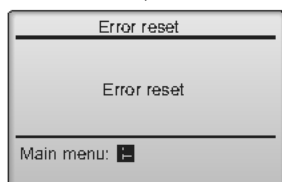
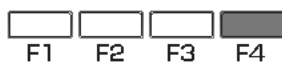
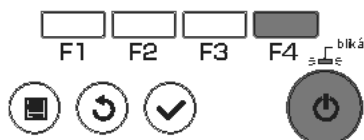
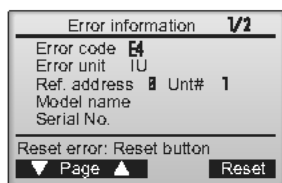

Stlačte tlačidlo **F4** alebo tlačidlo **ZAP/VYP** pre resetovanie chyby, ktorá sa vyskytuje.

Chyba sa nedajú resetovať, keď je zakázaná prevádzka ZAP/VYP.

Vyberte „OK“ s pomocou tlačidla **F4**.

Navigácia cez obrazovky

- Pre návrat na Main menu (Hlavnú ponuku) Tlačidlo **PONUKA**

Kontrolujú sa informácie o chybe

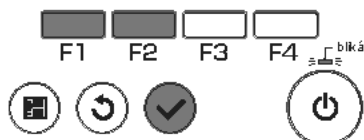
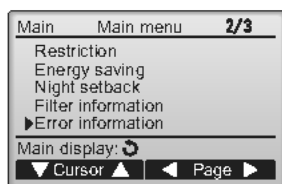

Keď sa nevyskytujú žiadne chyby, stranu 2/2 s Error information (informáciami o chybe) (pozrite si stranu 58) si môžete pozrieť výberom „Error information (Informácií o chybe)“ v Main menu (Hlavnej ponuke) (pozrite si stranu 20). Chyby sa nedajú resetovať na tejto obrazovke.

Aut. VYP. počas neprítomnosti

Nasledujúca obrazovka sa zobrazí pre model panela 3D i-See sensor, ak došlo k zastaveniu jednotky kvôli funkcii Aut. VYP. počas neprítomnosti v režime Úspora energie.

Informácie o nastavení 3D i-See sensor nájdete v návode na obsluhu vnútornej jednotky.

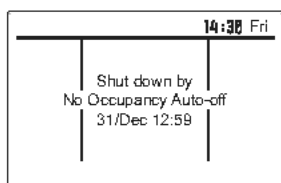

Špecifikácie

Špecifikácie ovládača

	Špecifikácia
Veľkosť produktu	120(W) x 120(H) x 19(D) mm (4 3/4 x 4 3/4 x 3/4 [in]) (bez prečnievajúcej časti)
Čistá hmotnosť	0,25 kg (9/16 lb.)
Nominálne napájacie napätie	12 VDC (dodáva sa z vnútorných jednotiek)
Spotreba výkonu	0,3 W
Prostredie použitia	Teplota 0 ~ 40°C (32 ~ 104°F) Vlhkosť 30 ~ 90%RH (bez kondenzácie rosy)
Materiál	Panel: PMMA Hlavné teleso: PC + ABS
Hladina akustického tlaku	A-vážená hladina akustického tlaku je pod hodnotou 70 dB.

Zoznam funkcií (od 1. februára 2017)

○ Podporovaný ✗ Nepodporovaný

	Funkcia	CITY MULTI	Mr. Slim	Požadované heslo	
Operation/ Display (Prevádzka/ Displej)	Power ON/OFF (Zapnutie/Vypnutie napájania)	○	○	-	
	Operation mode switch (Spínač prevádzkového režimu)	○	○	-	
	Room temperature setting (Nastavenie teploty v miestnosti)	○	○	-	
	Režim „Auto“ (dvojitá nastavená hodnota)	○	○	-	
	Fan speed setting (Nastavenie rýchlosti ventilátora)	○	○	-	
	Vane angle setting (Nastavenie uhlu ventilátora)	○	○	-	
	Louver setting (Nastavenie mriežky)	○	○	-	
	Ventilation setting (Nastavenie vetrania)	○	○	-	
	High power operation (Prevádzka pri vysokom výkone)	✗	○	-	
	Auto descending panel (Automatický zostupný panel)	○	○	-	
	Backlight (Podsvietenie)	○	○	-	
	Contrast setting (Nastavenie kontrastu)	○	○	administrátor	
	Main display mode switch (Spínač režimu hlavného displeja)	○	○	administrátor	
	Clock setting (Nastavenie hodín)	○	○	administrátor	
	Clock display format setting (Nastavenie formátu displeja hodín)	○	○	administrátor	
	Language selection (8 languages) (Výber jazyka (8 jazykov))	○	○	administrátor	
	Daylight saving time (Letný čas)	○	○	administrátor	
	Schedule/Timer (Plán/Časovač)	Room temperature display (Displej teploty v miestnosti)	○	○	administrátor
Error display (Displej chyby)		○	○	-	
Filter information (Informácie o filtre)		○	○	-	
On/Off timer (Časovač Zap/Vyp)		○	○	administrátor	
Auto-off timer (Časovač s automatickým vypínaním)		○	○	administrátor	
Weekly timer (Týždenný časovač)		○	○	administrátor	
Night setback (Nočné nastavenie)		○	○	administrátor	
OU silent mode (Tichý režim OU)		✗	○	administrátor	
Energy saving (Úspora energie)		Auto return (Automatický návrat)	○	○	administrátor
		Schedule (Plán)	✗	○	administrátor
Restriction (Obmedzenie)	Operation lock (Zablokovanie prevádzky)	○	○	administrátor	
	Temperature range restriction (Obmedzenie rozsahu teploty)	○	○	administrátor	
	Password (Administrator and Maintenance) Heslo (Administrátor a Údržba)	○	○	administrátor údržba	
Others (ostatné)	Manual vane angle (Uhol ručného ventilu)	○	○	-	
	3D i-See sensor	○	○	-	
	Test run (Testovací chod)	○	○	údržba	
	Model information input (Zadanie informácií o modeli)	○	○	údržba	
	Dealer information input (Zadanie informácií o predajcovi)	○	○	údržba	
	Function setting (Nastavenie funkcie)	○	○	údržba	
	Smooth maintenance (Hladká údržba)	✗	○	údržba	
	Refrigerant volume check (Kontrola objemu chladiacej kvapaliny)	✗	○	údržba	
Refrigerant leak check (Kontrola úniku chladiacej kvapaliny)	✗	○	údržba		

* Podporované funkcie závisia od modelu jednotky.

Zoznam funkcií, ktoré sa dajú/nedajú použiť v kombinácii

	High power (Vysoký výkon)	On/Off timer (Časovač Zap/Vyp)	Auto-off timer (Časovač s automatickým vypínaním)	Weekly timer (Týždenný časovač)	OU silent mode (Tichý režim OU)	Temperature range (Rozsah teploty)	Operation lock (Zablokovanie prevádzky)	Auto return (Automatický návrat)	Energy saving schedule (Plán úspory energie)	Night setback (Nočné nastavenie)
High power (Vysoký výkon)		○	○	○	△ ¹	○	△ ²	○	△ ¹	○
On/Off timer (Časovač Zap/Vyp)	○		○	× ¹	○	○	○	○	○	△ ³
Auto-off timer (Časovač s automatickým vypínaním)	○	○		○	○	○	○	○	○	△ ⁴
Weekly timer (Týždenný časovač)	○	× ¹	○		○	○	○	○	○	△ ⁵
OU silent mode (Tichý režim OU)	△ ¹	○	○	○		○	○	○	○	○
Temperature range (Rozsah teploty)	○	○	○	○	○		○	× ²	○	△ ⁶
Operation lock (Zablokovanie prevádzky)	△ ²	○	○	○	○	○		○	○	○
Auto return (Automatický návrat)	○	○	○	○	○	× ²	○		○	△ ⁷
Energy saving schedule (Plán úspory energie)	△ ¹	○	○	○	○	○	○	○		○
Night setback (Nočné nastavenie)	○	△ ³	△ ⁴	△ ⁵	○	△ ⁶	○	△ ⁷	○	

○: Dajú sa použiť v kombinácii ×: Nedajú sa použiť v kombinácii △: Obmedzené

- △1: Táto funkcia sa zapne po dokončení prevádzky s vysokým výkonom, pretože prevádzka pri vysokom výkonne má najvyššiu prioritu.
- △2: Táto funkcia sa nedá ovládať, ak sa niektorá operácia zablokuje.
- △3: Funkcia nočného nastavenia sa nedá použiť, keď je jednotka v prevádzke s pomocou nastavenia časovača zap/vyp.
- △4: Funkcia automatického vypínania sa nedá použiť pre prevádzku Nočného nastavenia.
- △5: Funkcia nočného nastavenia sa nedá použiť, keď je jednotka v prevádzke s pomocou nastavenia Týždenného časovača.
- △6: Nastavenie rozsahu teploty sa nedá použiť pre prevádzku Nočného nastavenia.
- △7: Funkcia automatického návratu sa nedá použiť pre prevádzku Nočného nastavenia.
- ×1: Nastavenie Týždenného časovača nie je efektívne, pretože Časovač zap/vyp má najvyššiu prioritu.
- ×2: Funkcia automatického návratu sa nedá použiť, pretože nastavenie rozsahu teploty má najvyššiu prioritu.



CITY MULTI vezérlőrendszer
és Mitsubishi Mr. Slim légkondicionálók
MA távvezérlő PAR-33MAAG
Használati utasítás



Magyar

Használat előtt, gondosan olvassa el jelen útmutató utasításait a termék megfelelő használata érdekében.

Őrizze meg jövőbeli referencia céljából.

Gondoskodjon róla, hogy ezt a CD-ROM-ot és a telepítési útmutatót átadja majd bármely jövőbeli felhasználónak.

A távvezérlő biztonságos és megfelelő üzemeltetése érdekében a rávirányítót csak szakképzett személyzet telepítheti.

Funkció 1

Nagy, könnyen leolvasható kijelző

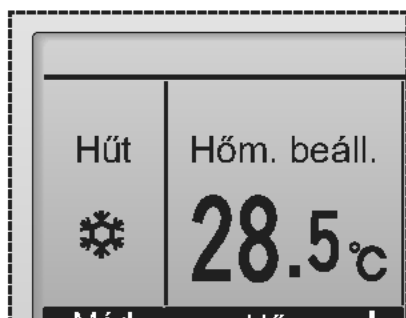

Teljes képpontos LCD-kijelző nagy karakterekkel a könnyű olvashatóság érdekében

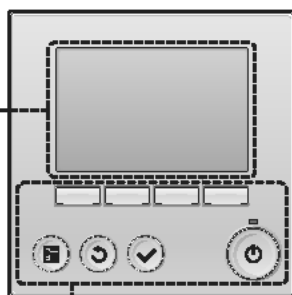

Funkció 2

Egyszerű gombelrendezés

Funkció 3

Nagy, könnyen megnyomható gombok

A gombok használat szerint vannak elrendezve az ösztönösen használható navigáció érdekében.

A gyakran használt gombok nagyobbak mint a többi gomb a többi gomb nem szándékos megnyomásának elkerülése végett.



Tartalomjegyzék

Biztonsági óvintézkedések	4
A vezérlő gombjainak neve és funkciója	6
Vezérlő felület	6
Kijelző	8
Olvassa el a vezérlő üzemeltetése előtt	10
Menüszerkezet	10
Ikonok magyarázata	11
Alapvető műveletek	12
Teljesítmény BE/KI	12
Üzemmód, hőmérséklet és a ventilátor sebességének beállítása ...	14
Navigálás a menüben	18
Fő menü lista	18
Korlátozások az al-távvezérlőre vonatkozóan	19
Navigálás a Főmenüben	20
Vezérlő üzemeltetése-Funkciók beállítása ...	22
Terelől.·Zsalu·Vent. (Lossnay)	22
Nagy teljesítmény	24
Óra	25
Időzítő (Időzítő be/ki)	26
Időzítő (Auto kikapcsolás időzítő)	28
Heti időzítő	30
KE halk üzemmód	32
Korlátozás	34
Energiatakarékos	38
Éjszakai csökkentett üzemmód	43
Manuális terelőlapátszög állítás	45
Fő kijelző	48
Kontraszt	49
Nyelvválasztás	50
Nyári időszámítás	52
Funkcióbeállítás (CITY MULTI)	54
Karbantartás	56
Szűrőinformációk	56
Hibaelhárítás	58
Hibainformációk	58
Nem használt szoba Auto Ki	60
Műszaki adatok	61
Vezérlő műszaki adatai	61
Funkciólista (2017. február 1-től érvényes)	62
Az összes funkció listája, melyeket lehet/nem lehet kombinálni ...	63

Biztonsági óvintézkedések

- Alaposan olvassa el ezeket a biztonsági óvintézkedéseket az egység használata előtt.
- A készülék biztonságos üzemeltetése érdekében kövesse az utasításokat.

⚠ FIGYELMEZTETÉS	Súlyos sérülés vagy halálos baleset veszélyét jelzi.
⚠ VIGYÁZAT	Súlyos sérülés vagy szerkezeti károsodás veszélyét jelzi.

- Ha elolvasta a kézikönyvet, adja azt tovább a végfelhasználónak későbbi hivatkozás céljából.
- Őrizze meg a kézikönyvet és szükség esetén tanulmányozza azt. A kézikönyvet elérhetővé kell tenni azok számára, akik a vezérlőt javítják vagy új helyre szerelik fel. A kézikönyvet minden későbbi felhasználó számára elérhetővé kell tenni.

Általános óvintézkedések

⚠ FIGYELMEZTETÉS

A berendezést tilos olyan helyre szerelni, ahol nagyobb mennyiségben található olaj, gőz, szerves oldószer vagy maró hatású gázok pl. kénes gáz, illetve ahol gyakran használnak savas/lúgos oldatokat vagy sprayt. Ezek az anyagok károsíthatják a berendezés működését, illetve a berendezés egyes elemeinek korrodálódását okozhatják és ez áramütés, meghibásodás, füst vagy tűz veszélyével járhat.

Rövidzárlat, áramszivárgás, áramütés, meghibásodás, füst vagy tűz kockázatának csökkentése érdekében a vezérlőt ne mossa le vízzel vagy más folyadékkal.

Áramütés, meghibásodás, füst vagy tűz kockázatának csökkentése érdekében ne nyúljon nedves kézzel a vezérlő kapcsolóihoz és gombjaihoz vagy egyéb elektromos részekhez.

Amikor a készüléket alkohollal fertőtleníti, szellőztesse a helyiséget megfelelően. Az alkohol gőzei az egység körül tüzet vagy robbanást okozhatnak az egység bekapcsolásakor.

Az áramütés kockázatának csökkentése érdekében állítsa le a vezérlő működését és takarja le a készüléket, ha a vezérlő körül bármilyen vegyi anyagot kíván permetezni.

Az áramütés kockázatának csökkentése érdekében állítsa le a vezérlő működését és takarja le a készüléket, ha a vezérlőt tisztítja, ellenőrzi vagy karbantartást végez.

Amennyiben bármilyen rendellenességet (pl. égésszag) észlel, állítsa le az üzemeltetést, kapcsolja le a főkapcsolót és konzultáljon kereskedőjével. Amennyiben folytatja a termék használatát, az elektromos áramütéshez, meghibásodásokhoz, vagy tüzesethez vezethet.

Helyezze fel megfelelően az összes fedelet, hogy a vezérlőbe ne hatolhasson be por és nedvesség. Por felgyülemzése és nedvesség behatolása áramütést, füstöt vagy tüzet okozhat.

⚠ VIGYÁZAT

A tűz vagy robbanás kockázatát csökkentheti, ha nem helyez gyúlékony anyagokat és nem használ gyúlékony sprayt a vezérlő közelében.

A vezérlő sérülésének elkerülése érdekében, ne permetezzen rovarirtószert vagy más gyúlékony anyagot közvetlenül a vezérlőre.

A környezetszennyezés kockázatának csökkentése érdekében, keressen fel egy meghatalmazott ügynőkséget a távvezérlő megfelelő ártalmatlanítása érdekében.

Áramütés és meghibásodás kockázatának csökkentése érdekében ne érintsen hegyes vagy éles tárgyat a vezérlőpanelhez, a kapcsolókhoz és gombokhoz.

Sérülés és áramütés veszélyének csökkentése érdekében ne nyúljon a vezérlőelemek éles részeihez.

A sérülések veszélyének csökkentése érdekében viseljen védőfelszerelést amikor a vezérlővel dolgozik.

Üvegtermék által okozott sérülés elkerülése érdekében ne alkalmazzon túlzott nyomást az üvegből készült részeken.

Óvintézkedések a távvezérlő áthelyezése vagy javítása esetén

FIGYELMEZTETÉS

A vezérlő javítását, illetve áthelyezését képzett személynek kell végeznie. Ne szerelje szét és ne módosítsa a vezérlőt.

A nem megfelelő telepítés vagy javítás sérülést, áramütést vagy tűz keletkezését okozhatja.

VIGYÁZAT

Rövidzárlat, áramütés, tűz vagy meghibásodás kockázatának csökkentése érdekében ne érjen az áramkörhöz szerszámmal vagy szabad kézzel és ne hagyja, hogy por gyűljön az áramkörre.

További óvintézkedések

A vezérlő sérülésének elkerülése érdekében, a telepítéshez, ellenőrzéshez vagy javításhoz használjon megfelelő szerszámokat.

A vezérlő kizárólag a Mitsubishi Electric épületvezérlő rendszerek rendszerrel történő használatra lett tervezve. Ha a vezérlőt más rendszerekkel vagy más célra használja, meghibásodást okozhat.

A készülék nem alkalmas csökkent fizikai, érzékszervi vagy mentális képességekkel, vagy nem megfelelő tapasztalattal és ismeretekkel rendelkező személyek általi használatra (beleértve a gyermekeket is), kivéve, ha felügyeletben és útmutatásban részesülnek a készülék használatát illetően egy, a biztonságukért felelős személy részéről.

A gyermekek felügyelet alatt tartandók, hogy ne játszhassanak a készülékkel.

Az elszíneződések elkerülése érdekében ne használjon benzolt, hígítót vagy vegyszerrel átitatott törölkendőt a vezérlő tisztításához. A tisztításhoz használjon egy enyhe mosószeres vízzel átitatott ruhát, majd egy megnedvesített ruhával törölje le a mosószert, végül egy száraz ruhával törölje át a felületet.

A vezérlő károsodásának elkerülése érdekében biztosítsa a statikus elektromosság elleni védelmet.

A készüléket szakavatott vagy képzett személyek műhelyekben, a könnyűipari alkalmazásokban és gazdálkodásokban is használhatják, laikus személyek viszont kizárólag kereskedelmi célra használhatják.

Ha a tápkábel megsérül, a fennálló balesetveszély miatt a cseréjét kizárólag a gyártó, a márkaszerviz munkatársa vagy hasonlóan szakképzett személy végezheti.

A vezérlő gombjainak neve és funkciója

Vezérlő felület

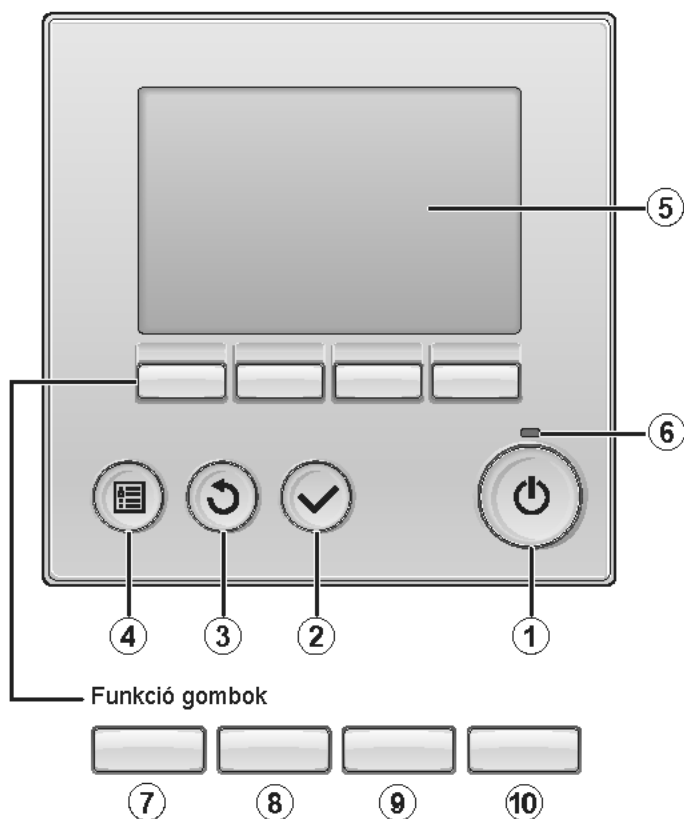

① **BE/KI** gomb

Nyomja meg a beltéri egység BE/KI kapcsolásához.

② **Választ** gomb

Nyomja meg a beállítás mentéséhez.

③ **RETURN** gomb

Nyomja meg az előző képernyőre való visszatéréshez.

④ **MENÜ** gomb 20. oldal

Nyomja meg a Fő menü felhozásához.

⑤ **Háttérmegvilágítású LCD**

Megjelennek az üzemi beállítások. Amikor a háttérvilágítás ki van kapcsolva, bármelyik gomb megnyomásával bekapcsolja a háttérvilágítást és bizonyos ideig úgy is marad a képernyőtől függően.

Amikor a háttérvilágítás ki van kapcsolva, bármelyik gomb megnyomásával bekapcsol a háttérvilágítás és nem hajtja végre az adott funkciót. (kivéve a **BE/KI** gombot)

⑥ **BE/KI** lámpa

Ez a lámpa zölden világít, amikor az egység üzemel. Villog, amíg a távvezérlő elindítási folyamata tart vagy hiba esetén.

A funkció gombok funkciói a képernyő függvényében változnak. Mindig az LCD alján megjelenő gomb funkciók útmutatót kövessen, mivel az épp aktuális funkció az adott képernyőn jelenik meg.

Amennyiben a rendszer központilag vezérelt, az a gomb funkció útmutató, ami zárolt gombhoz tartozik, nem jelenik meg.

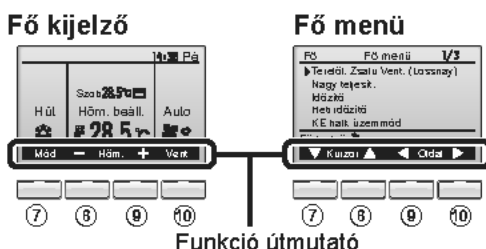

⑦ **Funkció gomb **F1****

Fő kijelző: Nyomja meg az üzemmód váltásához.

Fő menü: Nyomja meg a kurzor lefelé mozgatásához.

⑧ **Funkció gomb **F2****

Fő kijelző: Nyomja meg a hőmérséklet csökkentéséhez.

Fő menü: Nyomja meg a kurzor felfelé mozgatásához.

⑨ **Funkció gomb **F3****

Fő kijelző: Nyomja meg a hőmérséklet növeléséhez.

Fő menü: Nyomja meg az előző oldalra való visszatéréshez.

⑩ **Funkció gomb **F4****

Fő kijelző: Nyomja meg a ventilátor sebességének módosításához.

Fő menü: Nyomja meg a következő oldalra ugráshoz.

A vezérlő gombjainak neve és funkciója

Kijelző

A Fő kijelző két különböző módban jelenhet meg: "Teljes" és "Alap".
A gyári beállítás a "Teljes". Az "Alap" módba váltáshoz, módosítsa a beállítást a Fő kijelző beállításokban. (Lásd 48. oldal)

Teljes mód

* Minden ikon megjelenik magyarázat végett.

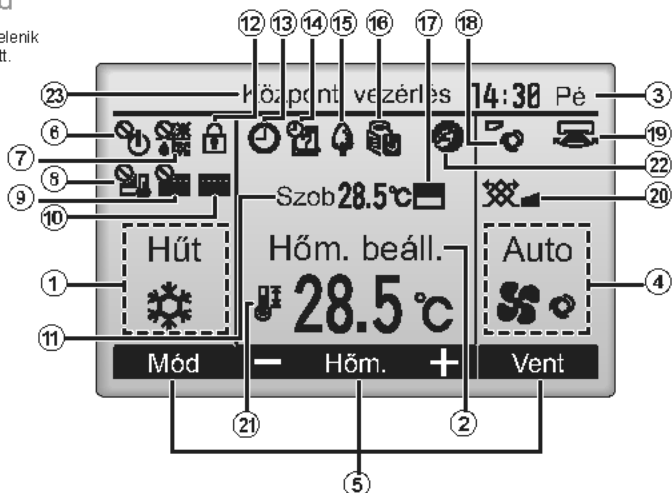

Alap mód

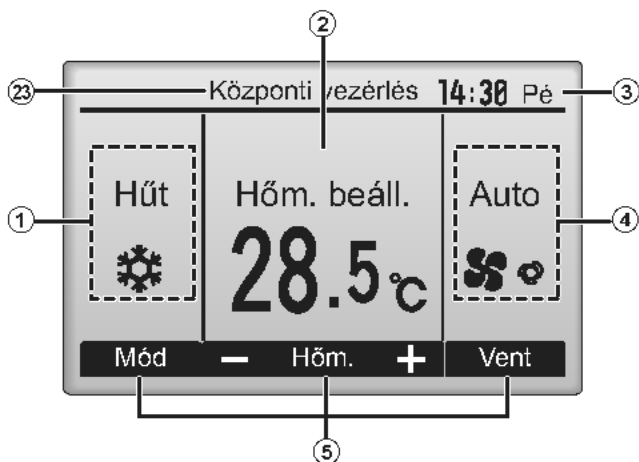

① Üzem mód 14. oldal

A beltéri egység üzemmódja jelenik meg itt.

② Előre beállított hőmérséklet 15. oldal

Az előre beállított hőmérséklet jelenik meg itt.

③ Óra (Lásd a telepítési útmutatót.)

Az aktuális idő jelenik meg itt.

④ Ventilátor sebesség 16. oldal

A ventilátor sebesség beállítás jelenik meg itt.

⑤ Gomb funkció útmutató

A hozzátartozó gombok funkciói jelennek meg itt.



Megjelenik, amikor a BE/KI üzem központilag vezérelt.



Akkor jelenik meg, amikor az üzemmód központilag vezérelt.



Akkor jelenik meg, amikor az előre beállított hőmérséklet központilag vezérelt.



Akkor jelenik meg, amikor a szűrő visszaállítás funkció központilag vezérelt.



56. oldal

Jelöli, mikor van szükség a szűrő karbantartására.

⑪ Szobahőmérséklet (Lásd a telepítési útmutatót.)

Az aktuális szobahőmérséklet jelenik meg itt.



36. oldal

Megjelenik, amikor a gombok zárolva vannak.

A legtöbb beállítás (kivéve a BE/ KI, üzemmód, ventilátor sebesség, hőmérséklet) elvégezhető a Fő menü. (Lásd 20. oldal)

⑬ 26., 28., 43. oldal

Akkor jelenik meg, amikor az "Időzítő be/ki" (26. oldal), az "Éjszakai csökk." (43. oldal) vagy az "Auto kikapcsolás időzítő" (28. oldal) funkció engedélyezve van.



jelenik meg, amikor az időzítő nincs engedélyezve a központosított vezérlő rendszer által.



30. oldal

Akkor jelenik meg, amikor a Heti időzítő engedélyezve van.



41. oldal

Megjelenik, miközben az egységek energiatakarékos üzemmódban üzemelnek. (Némelyik típusú beltéri egységeken nem jelenik meg)



32. oldal

Megjelenik, miközben a kültéri egységek csendes üzemmódban üzemelnek.



Akkor jelenik meg, amikor a beépített termosztor a távvezérlőn aktiválva van a helyiség hőmérsékletének (⑩) nyomon követésére.



akkor jelenik meg, amikor a termosztor a beltéri egységen aktiválva van a helyiség hőmérsékletének nyomon követésére.



22. oldal

A terelőlapát beállítást jelöli.



23. oldal

A zsalu beállítást jelöli.



23. oldal

A ventilációs beállítást jelöli.



34. oldal

Akkor jelenik meg, amikor az előre beállított hőmérséklet tartomány korlátozott.



Akkor jelenik meg, ha egy energiatakarékosági művelet kerül végrehajtásra egy "3D i-See sensor" funkció használatával.

⑳ Központi vezérlés

Megjelenik egy bizonyos ideig, amikor egy központi vezérlésű elem kezelése történik.

Olvassa el a vezérlő üzemeltetése előtt

Menüszerkezet

Fő menü	
Nyomja meg a MENÜ gombot.	Terelői. •Zsalu•Vent. (Lossnay) 22. oldal
	Nagy teljesít. 24. oldal
Mozgassa a kurzort a kívánt elem fölé az F1 vagy F2 gombbal, majd válassza a Választ gombot.	Időzítő
	↳ Időzítő be/ki 26. oldal
	↳ Auto kikapcsolás időzítő 28. oldal
	Heti időzítő 30. oldal
	KE halk üzemmód 32. oldal
	Korlátozás
	↳ Hőm.-tartomány 34. oldal
	↳ Művelet zár 36. oldal
	Energiatakarékos
	↳ Auto vissza 38. oldal
	↳ Ütemezés 41. oldal
	Éjszakai csökk. 43. oldal
	Szűrőinformációk 56. oldal
	Hibainformációk 58. oldal
	Karbantartás
	↳ Auto terelőlemez Lásd a használati útmutatót, amit az automatikus emelő panelhez kapott.
	↳ Terelőlapát manuális szöge 45. oldal
	↳ 3D i-See sensor Tekintse át a beltéri egység Használati Útmutatóját.
	Kezdeti beállítás
	↳ Fő/al Lásd a telepítési útmutatót.
	↳ Óra 25. oldal
	↳ Fő kijelző 48. oldal
	↳ Kontraszt 49. oldal
	↳ Kijelző részletei Lásd a telepítési útmutatót.
	↳ Auto üzemmód Lásd a telepítési útmutatót.
	↳ Adminisztrátori jelszó Lásd a telepítési útmutatót.
	↳ Nyelvválasztás 50. oldal
	↳ Nyári időszámítás 52. oldal

Szerviz	
→ Próbaüzem	Lásd a beltéri egység telepítési útmutatóját.
→ Karbantartási adatok bevitele	Lásd a beltéri egység telepítési útmutatóját.
→ Funkcióbeállítás (Mr. Slim)	Lásd a telepítési útmutatót.
→ Funkcióbeállítás (CITY MULTI)	Lásd 54. oldal
→ Lossnay (Kizárólag CITY MULTI esetében)	Lásd a telepítési útmutatót.
→ Ellenőrzés	Lásd a beltéri egység telepítési útmutatóját.
→ Önellenőrzést.....	Lásd a telepítési útmutatót.
→ Karbantartási jelszó	Lásd a telepítési útmutatót.
→ Távirányító ellenőrzése	Lásd a telepítési útmutatót.

Nem érhető el minden funkció a beltéri egységek minden modelljén.

Ikonok magyarázata

Vezérlő üzemeltetése

Az alábbi tábla összefoglalja az útmutatóban használt négyzetes ikonokat.

Időzítő



Az adminisztrátori vagy karbantartás felhasználói jelszót a jelszó beviteli képernyőn kell megadni a beállítások módosításához. Nincs olyan beállítás, melynek beállításához ez a folyamat átugorható.

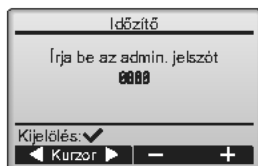

- F1** : Nyomja meg a kurzor balra mozgatásához.
- F2** : Nyomja meg a kurzor jobbra mozgatásához.
- F3** : Nyomja meg az érték 1-el történő csökkentéséhez.
- F4** : Nyomja meg az érték 1-el történő növeléséhez.

*Nem lehet módosításokat végrehajtani, amíg a helyes jelszót meg nem adja.



Olyan beállításokat jelöl, melyeket csak a fő távvezérlőről lehet elvégezni.



Olyan beállításokat jelöl, melyeket csak akkor lehet elvégezni, hogy az egységek üzemelnek.



Olyan beállításokat jelöl, melyeket csak akkor lehet elvégezni, hogy az egységek nem üzemelnek.



Azokat a beállításokat jelöli, melyeket csak akkor lehet módosítani, amikor az egységek a Hűt, Fűt vagy Auto üzemmódban vannak.



Olyan funkciókat jelöl, melyek nem elérhetőek, ha a gombok le vannak zárva, vagy ha a rendszer központilag vezérelt.

Alapvető műveletek

Teljesítmény BE/KI



Gomb műveletek

BE



Nyomja meg a **BE/KI** gombot.

A BE/KI lámpa zölden világít és megkezdődik az üzem.

KI

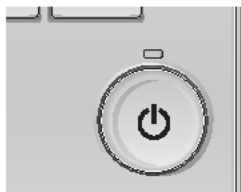

Nyomja meg a **BE/KI** gombot ismét.

A BE/KI lámpa kialszik, az üzemelés pedig leáll.

Üzemállapot memória

	Távvezérlő beállítás
Üzem mód	Üzem mód a kikapcsolás előtt
Előre beállított hőmérséklet	Előre beállított hőmérséklet a kikapcsolás előtt
Ventilátor sebesség	Ventilátor sebesség a kikapcsolás előtt

Előre beállítható hőmérséklet-tartomány

Üzem mód	Előre beállított hőmérséklet-tartomány
Hűt/Szárít	19 ~ 30 °C (67 ~ 87 °F)
Fűt	17 ~ 28 °C (63 ~ 83 °F)
Auto (Szimpla beáll. pont)	19 ~ 28 °C (67 ~ 83 °F)
Auto (Duális beáll. pont)	[Hűt] Előre beállított hőmérséklet-tartomány "Hűt" üzemmódhoz [Fűt] Előre beállított hőmérséklet-tartomány "Fűt" üzemmódhoz
Vent./Ventiláció	Nem megadható

Az előre beállítható hőmérsékleti tartomány a beltéri egységek modelljei szerint változnak.

Alapvető műveletek

Üzem mód, hőmérséklet és a ventilátor sebességének beállítása



Gomb műveletek

Üzem mód

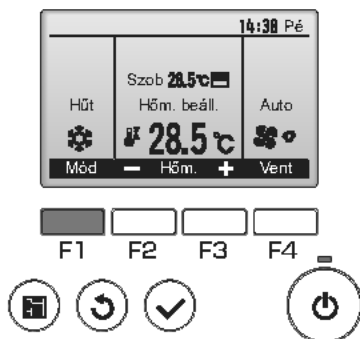

Nyomja meg az **F1** gombot az üzemmódok közötti váltáshoz a következő sorrendben: "Hűt, Szárít, Vent. Auto és Fűt" Válassza ki a kívánt üzemmódot.



•Azok az üzemmódok, melyek nem érhetőek el a csatlakoztatott beltéri egység modell esetében, nem jelennek meg a kijelzőn.

A villogó mód ikon jelentése

A mód ikon akkor villog, amikor a másik beltéri egység ugyanabban a hűtőközeges rendszerben (Ugyanahhoz a kültéri egységhez csatlakoztatva) már egy másik üzemmódban üzemel. Ebben az esetben, az egység maradék része ugyanabban a csoportban csak ugyanabban az üzemmódban üzemeltethető.

<Auto (duális beáll. pont) mód>

Amikor az üzemmód Auto módra van állítva (duális beáll. pont), két hőmérsékletet lehet előre beállítani (egyét hűtéshez és egyet fűtéshez). A helyiség hőmérsékletétől függően, a beltéri egység Hűt vagy Fűt módban üzemel, és a hőmérsékletet az előre beállított tartományban tartja.

Az alábbi ábrán látható az Auto (duális beáll. pont) módban üzemelő beltéri egység működési sémája.

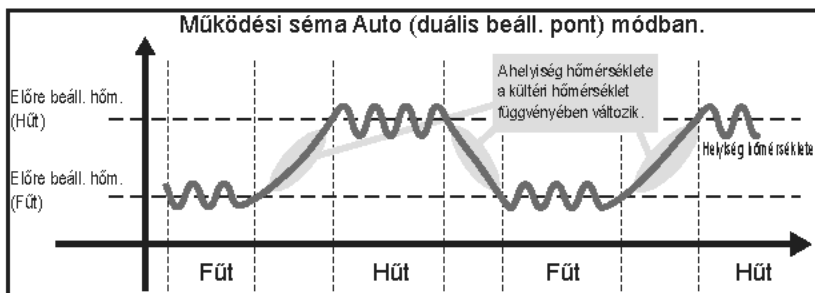

Előre beállított hőmérséklet

<Hűt, Szárít, Fűt és Auto (szimpla beáll. pont)>

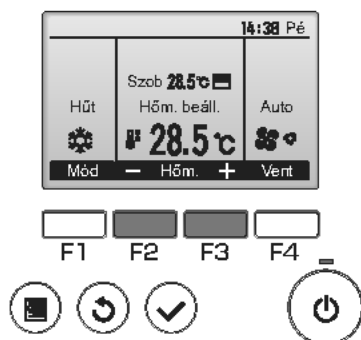

Az **F2** gomb megnyomásával az előre beáll. hőmérsékletet csökkentheti, az **F3** megnyomásával növelheti.

- Lásd a táblázatot a 13. oldalon a különböző üzemmódokhoz beállítható hőmérséklet-tartományokhoz.
- Előre beállított Hőm. tartomány nem lehet megadni a Vent./Ventiláció üzermeltetéshez.
- Az előre beállított hőmérséklet jelenik meg 0,5 vagy 1 Celsius- vagy Fahrenheit-fokos lépésközökben a beltéri egység típusától vagy a távirányító kijelzési mód beállításától függően.

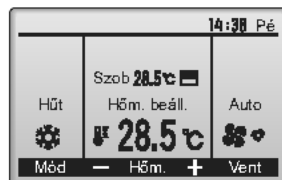

Kijelző példa
(0,5 Celsius-fokos lépésközök)

<Auto (duális beáll. pont) mód>

1

Előre beállított hőmérséklet hűtéshez

Előre beállított hőmérséklet fűtéshez

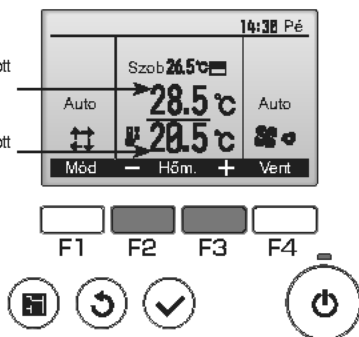

Megjelennek az aktuális előre beáll. hőmérsékletek. Nyomja meg az **F2** vagy **F3** gombot a Beállítási képernyő megjelenítéséhez.

Alapvető műveletek

2

Előre beállított hőmérséklet hűtéshez
Előre beállított hőmérséklet fűtéshez

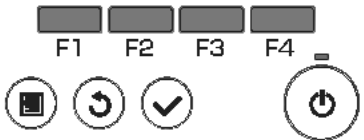
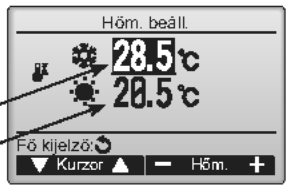

Nyomja meg az **[F1]** vagy **[F2]** gombot a kurzor kívánt hőmérsékleti beállításra mozgatásához (hűtés vagy fűtés).

Nyomja meg az **[F3]** gombot a kiválasztott hőmérséklet csökkentéséhez vagy az **[F4]** gombot a növeléséhez.

- A különböző üzemmódokhoz beállítható hőmérséklet-tartományokhoz lásd a táblázatot a 13. oldalon.
- Az Auto (duális beáll. pont) üzemmódban hűtéshez és fűtéshez előre beállított hőmérsékleti érték beállításokat alkalmazzák a Hűt/Szárít és Fűt üzemmódok is.
- Az Auto (duális beáll. pont) módban, a hűtéshez és fűtéshez előre beállított hőmérsékleti értékeknek meg kell felelni az alábbi követelményeknek:
 - Az előre beáll. hűtési hőmérséklet magasabb mint az előre beáll. fűtési hőmérséklet
 - Az előre beáll. hűtési és fűtési hőmérséklet közötti minimális különbség feltétele teljesül (a csatlakoztatott beltéri egység típusától függően változó).
 - Ha az előre beáll. hőmérsékleteket úgy állították be, hogy nem teljesül a minimális hőmérsékleti különbség feltétele, mindkét előre beáll. hőmérséklet automatikusan a megengedhető beáll. tartományon belüli értékre változik.

Navigálás a képernyők között

- Visszatérés a Fő kijelző **[RETURN]** gomb

Ventilátor sebesség

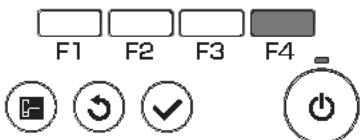
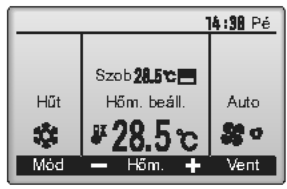

Nyomja meg az **[F4]** gombot a ventilátor sebességeinek áttekintéséhez a következő sorrendben.

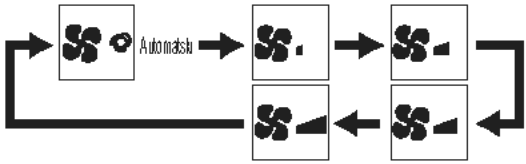

- Az elérhető ventilátor sebességek a csatlakoztatott beltéri egység modelljétől függenek.



Navigálás a menüben

Fő menü lista

Beállítási és kijelző elemek		Beállítás részletek	Referencia oldal
Terelől. • Zsalu • Vent. (Lossnay)		<p>Használja a lapátszög beállításához.</p> <ul style="list-style-type: none"> • Válassza ki a kívánt lapát beállítást az öt különböző beállítás közül. <p>Használja a Zsalu BE/KI kapcsolását.</p> <ul style="list-style-type: none"> • Válassza ki a kívánt beállítást "Be" és "Ki". <p>Használja a Ventiláció mértékének beállításához.</p> <ul style="list-style-type: none"> • Válassza ki a kívánt beállítást "Ki", "Al." és "Mag". 	22
Nagy teljesítmény		<p>Használja a kívánt szobahőmérséklet gyors eléréséhez.</p> <ul style="list-style-type: none"> • Az egységek Nagy teljesítményű üzemmódban akár 30 percig is üzemeltethető. 	24
Időzítő	Időzítő be/ki	<p>Használja a be/ki kapcsolási időzítéshez.</p> <ul style="list-style-type: none"> • Az idő 5-perces időközönként állítható be. * Óra beállítás szükséges. 	26
	Auto kapcsolás időzítő	<p>Használja az automatikus kikapcsolási idő megadásához.</p> <ul style="list-style-type: none"> • Az időt 30 és 240 közötti értékre lehet beállítani 10 perces időközönként. 	28
Heti időzítő		<p>Használja a heti üzemidő be/ki kapcsolási időzítéshez.</p> <ul style="list-style-type: none"> • Akár nyolc üzemi mintát állíthat be minden napra. * Óra beállítás szükséges. * Nem érvényes amikor a Időzítő be/ki engedélyezve van. * 1°C-os lépésközök 	30
KE halk üzemmód		<p>Használja az időperiódus beállításához, hogy mikor szeretné a kültéri egység csendes üzemeltetését előtérbe helyezni a hőmérsékletszabályozással szemben. Állítsa be az Indítás/L. állít. időt a hét minden napja esetében.</p> <ul style="list-style-type: none"> • Válassza ki a kívánt csendességi fokot a "Normál", "Közepes" és "Halk" közül. * Óra beállítás szükséges. 	32
Korlátozás	Hőm. tartomány	<p>Használja ezt az előre beállított hőmérsékleti tartomány korlátozásához.</p> <ul style="list-style-type: none"> • A különböző üzemmódokhoz eltérő hőmérsékleti tartományok állíthatók be. * 1°C-os lépésközök 	34
	Üzemi zár	<p>Használja ezt a választott funkciók lezárásához.</p> <ul style="list-style-type: none"> • A lezárt funkciók nem működnek majd. 	36
Energiatakarékos	Auto vissza	<p>Használja ezt, ha szeretné, hogy az egységek visszatérjenek az előre beállított hőmérsékletre miután bizonyos ideig energiatakarékos üzemmódban üzemelt.</p> <ul style="list-style-type: none"> • Az időt 30 és 120 közötti értékre lehet beállítani 10 perces időközönként. * Ez a funkció nem lesz érvényben, ha az előre beállított hőmérséklet tartományok korlátozva vannak. * 1°C-os lépésközök 	38
	Ütemezés	<p>Állítsa be azokat a Indítás/L. állít. időpontokat, amikor az egységet energiatakarékos üzemmódban szeretné üzemeltetni a hét minden napján, és állítsa be az energiatakarékosági szintet.</p> <ul style="list-style-type: none"> • Akár négy energiatakarékos működési mintát is be lehet állítani minden naphoz. • Az idő 5-perces időközönként állítható be. • Az energiatakarékos szinteket 0%-tól kezdve és 50-től 90%-ig állíthatja 10%-os mértékben. * Óra beállítás szükséges. 	41

Beállítási és kijelző elemek		Beállítás részletek	Referencia oldal
Éjszakai csökkentett üzemmód		<p>Használja az Éjszakai csökkentett üzemmód beállításokat.</p> <p>•Válassza a "Igen" opciót a beállítás engedélyezéséhez, és a "Nem" opciót a beállítás letiltásához. A hőmérsékleti tartomány és a kezdési/leállítási idő is beállítható.</p> <p>* Óra beállítás szükséges.</p> <p>* 1°C-os lépésközök</p>	43
Szűrőinformációk		<p>Használja ezt a szűrő állapotának ellenőrzéséhez.</p> <p>•A szűrő jel visszaállítható.</p>	56
Hibainformációk		<p>Használja ezt a hiba információ ellenőrzéséhez, amikor hiba történik.</p> <p>•Hibakód, hibaforrás, hűtőközeg címe, egység modell, gyári szám, Kapcsolattartási adatok (kereskedő telefonszáma) jeleníthető meg.</p> <p>* Az egység modellt, gyártási számot, és Kapcsolattartási adatok regisztrálni kell előtte, mielőtt megjeleníthető.</p>	58
Karbantartás	Terelőlapát manuális szöge	Használja ezt minden egyes lapát lapátszögének fix pozícióba állításához.	45
Kezdeti beállítás	Óra	Használja az aktuális idő megadásához.	25
	Fő kijelző	<p>Használja ezt a "Teljes" és "Alap" módok közötti váltáshoz a Fő kijelzőn.</p> <p>•A gyári beállítás a "Teljes".</p>	48
	Kontraszt	Használja ezt a képernyő kontraszt beállításához.	49
	Nyelvválasztás	Használja ezt a kívánt nyelv kiválasztásához.	50
	Nyári időszakzámítás	Beállítja a nyári időszakzámítást.	52
Szerviz	Funkcióbeállítás (CITY MULTI)	A beltéri egység funkcióinak beállításaihoz használja.	54

Korlátozások az al-távvezérlőre vonatkozóan



A következő beállítások nem végezhetőek el az al-távvezérlőről- Ezeket a beállításokat a fő távvezérlőről végezze el. A "Fő" jelenik meg a fő távvezérlő Fő menüjében.

- Időzítő (Időzítő be/ki, Auto kikapcsolás időzítő)
- Heti időzítő
- KE halk üzemmód
- Energiatakarékos (Auto vissza, Ütemezés)
- Éjszakai csökkentett üzemmód
- Karbantartás (Terelőlapát manuális szöge)

Navigálás a menüben

Navigálás a Főmenüben

Gomb műveletek

A Fő menü elérése

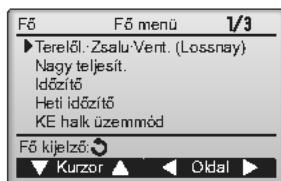

Nyomja meg a **MENÜ** gombot.

A Fő menü jelenik meg.

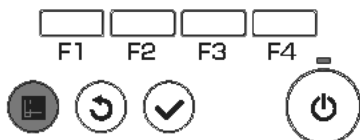

Elem kiválasztása



Nyomja meg az **F1** gombot a kurzor lefelé mozgatásához.

Nyomja meg az **F2** gombot a kurzor felfelé mozgatásához.

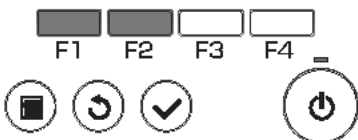

Navigálás az oldalak között



Nyomja meg az **F3** gombot előző oldalra való visszatéréshez.

Nyomja meg az **F4** következő oldalra ugráshoz.

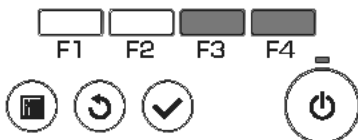

Beállítások mentése



Válassza ki a kívánt elemet, majd nyomja meg a **Választ** gombot.

A kiválasztott elem beállításához megjelenik egy képernyő.

Kilépés a Fő menü képernyőről

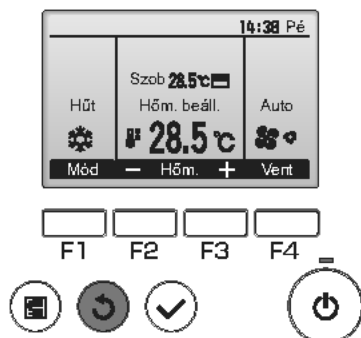

Nyomja meg a **RETURN** gombot a Fő menü való kilépéshez és a Fő kijelzőre való visszatéréshez.

Ha nem nyom meg gombot legalább 10 percig, a képernyő automatikusan visszatér a Fő kijelzőre. Minden beállítás elveszik, ami nem lett elmentve.

Nem támogatott funkciók megjelenítése



A bal oldalon megjelenik egy üzenet, ha a felhasználó egy az adott beltéri egység modell által nem támogatott funkciót választ.

Vezérlő üzemeltetése-Funkciók beállítása

Terelől. Zsalu-Vent. (Lossnay)

ON

Gomb műveletek

A menü elérése

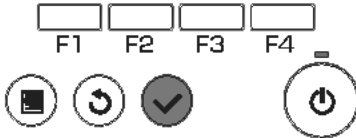
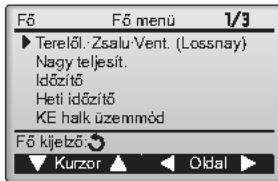

Válassza ki a "Terelől. Zsalu-Vent. (Lossnay)" opciót a Főmenüből (lásd 20. oldal), és nyomja meg a **Választ** gombot.

Terelőlapát beállítás

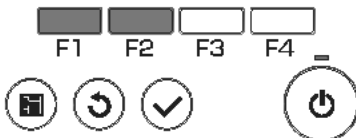

(Minta képműve a CITY MULT In)

Nyomja meg az **F1** vagy **F2** gombot a lapát beállítások böngészéséhez: "Auto," "Lépés 1," "Lépés 2," "Lépés 3," "Lépés 4," "Lépés 5," és "Legyezés".

Válassza ki a kívánt beállítást.

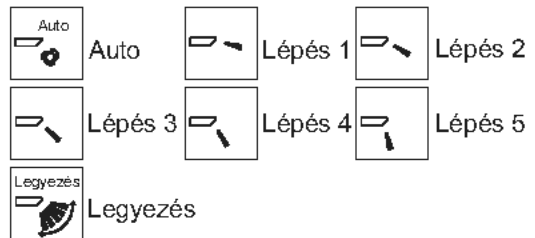

Válassza a "Legyezés" opciót a lapátok automatikus fel-le mozgásához.

Amikor a "Lépés 1" és "Lépés 5" közötti módokat választja, a lapát a kiválasztott szögben kerül rögzítésre.

- **1h** a lapát beállítások ikon alatt
Ez az ikon jelenik meg, amikor a lapát "Lépés 5" állásba van állítva és a ventilátor alacsony sebességgel üzemel hűtési vagy szárítási üzem (modelltől függően) során.
Az ikon egy órán belül kialszik, és a lapát beállítások automatikusan változnak.

Zsalu beállítás

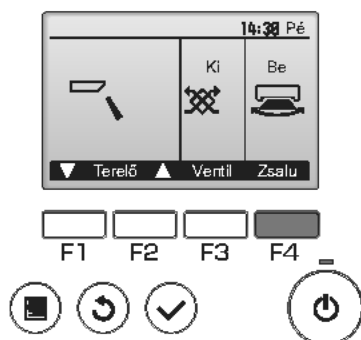

(Minta képernyő a CITY MULTIn)

Nyomja meg az **F4** gombot a zsalus légterelés BE- vagy KI-kapcsolásához.



Ventil beállítás

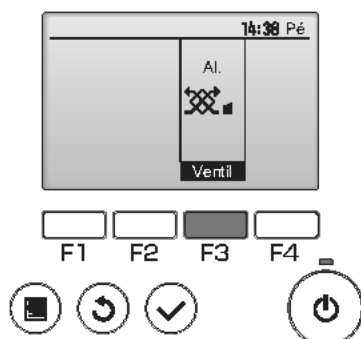

(Minta képernyő a Mr. Slim-en)

Nyomja meg az **F3** gombot a ventilációs beállítási opciókon való végighaladáshoz az "Ki", "Al.", és "Mag." sorrendben.

* Csak akkor lehet beállítani, ha egy LOSSNAY egység csatlakoztatva van.

• A beltéri egységek egyes modelljeinek ventilátora



reteselve lehet bizonyos modellek ventilációs egységeivel.

Visszatérés a Főmenübe



Nyomja meg a **RETURN** gombot a Főmenübe való visszatéréshez.

Vezérlő üzemeltetése-Funkciók beállítása

Nagy teljesítmény



Funkció leírás

A nagy teljesítményű üzemeltetési funkció lehetővé teszi az egységek számára, hogy a normálisnál nagyobb teljesítménnyel üzemeljenek, hogy a szoba optimális hőmérséklete minél gyorsabban elérhető legyen. Ez az üzem legalább 30 percig eltart, és az egység visszatér normál üzemi módba a 30 perc végén, vagy amennyiben a szoba hőmérséklete eléri az előre beállított hőmérsékletet. Amelyik előőbb következik be. Az egységek visszatérnek normál üzemiállapotba, amikor módosítja az üzemmódot vagy a ventilátor sebességét.

Gomb műveletek

1



Válassza a "Nagy teljesítmény" opciót a "Főmenüből" hűtés, fűtés, vagy Auto üzem során (lásd 20. oldal), majd nyomja meg a **Választ** gombot.

A "Nagy teljesít." funkció csak olyan modellek esetében érhető el, melyek támogatják ezt a funkciót.

2

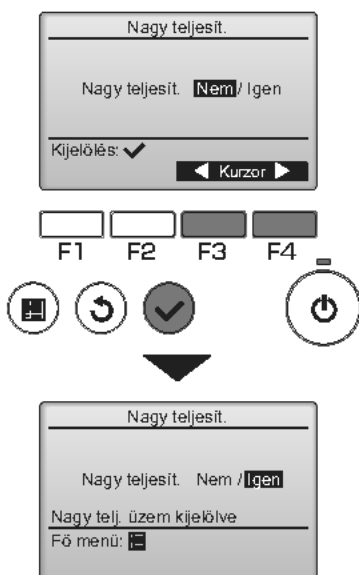

Mozgassa a kurzort a "Igen" gomb fölé az **F3** vagy **F4** gombbal, majd válassza a **Választ** gombot.

Megjelenik egy jóváhagyó képernyő.

Navigálás a képernyők között

- Visszatérés a Főmenübe **MENÜ** gomb
- Visszatérés az előző képernyőre **RETURN** gomb

Gomb műveletek

1



Válassza az "Kezdeti beállítás" opciót a Főmenüből (lásd 20. oldal), és nyomja meg a **Választ** gombot.

Az óra beállítások elvégzése szükséges a következő beállítások elvégzése előtt.

- Időzítő be/ki
- Heti időzítő
- KE halk üzemmód
- Energiatakarékos
- Éjszakai csökkentett üzemmód

Ha az adott rendszer nem rendelkezik rendszervezérrel, az óra ideje nem módosul automatikusan. Ebben az esetben, rendszeres időközönként állítsa be az óra idejét.

2



Mozgassa a kurzort a "Óra" gomb fölé az **F1** vagy **F2** gombbal, majd válassza a **Választ** gombot.

3



Vigye a kurzort a kívánt elem fölé az **F1** vagy **F2** gombbal az év, hónap, nap, óra vagy perc fölé.

Növelje vagy csökkentse a kiválasztott elem értékét az **F3** vagy **F4** gombokkal, majd nyomja meg a **Választ** gombot.

Megjelenik egy jóváhagyó képernyő.

Navigálás a képernyők között

- Visszatérés a Főmenübe **MENU** gomb
- Visszatérés az előző képernyőre **RETURN** gomb

Vezérlő üzemeltetése-Funkciók beállítása

Időzítő (Időzítő be/ki)

Main

P

Gomb műveletek

1



Válassza az "Időzítő" opciót a Főmenüből (lásd 20. oldal), és nyomja meg a **Választ** gombot.

A Időzítő be/ki nem fog működni az alábbi esetekben: amikor a Időzítő be/ki le van tiltva, hiba során, ellenőrzés során (szerviz menüben), próbaüzem során, távvezérlő diagnózis során, amikor az óra nincs beállítva, Funkció beállítások alatt, amikor a rendszer központilag vezérelt (amikor "Be/Ki" művelet vagy "Időzítő" művelet a helyi vezérlőről nem megengedett).

2



Megjelennek az aktuális beállítások.

Mozgassa a kurzort az Időzítő be/ki opció fölé, majd nyomja meg a **Választ** gombot.

3



Az időzítő beállításához megjelenik egy képernyő.

Válassza ki a kívánt elemet az **F1** vagy **F2** gombokkal az "Időzítő be/ki", "Be", "Ki", vagy "Ismétlés" opciók közül.

4

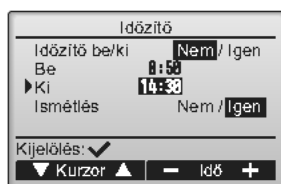

Módosítsa a beállítást az **F3** vagy **F4** gombbal.

- **Időzítő be/ki:** Nem (letiltás)/Igen (engedélyezés)
- **Be:** Üzemkezdet ideje (beállítható 5-perces növekményenként)
 - * Nyomja le és tartsa lenyomva a gombot gyorsan a számok váltásához.
- **Ki:** Üzemleállítás ideje (beállítható 5-perces növekményenként)
 - * Nyomja le és tartsa lenyomva a gombot gyorsan a számok váltásához.
- **Ismétlés:** Nem (egyszer)/Igen (ismétlés)

5

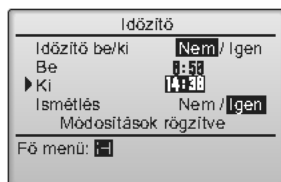
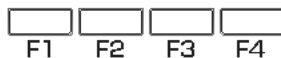
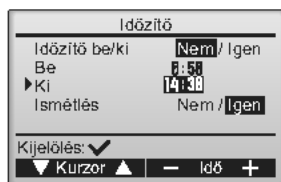



Nyomja meg a **Választ** gombot a beállítások mentéséhez.

Megjelenik egy jóváhagyó képernyő.

Navigálás a képernyők között

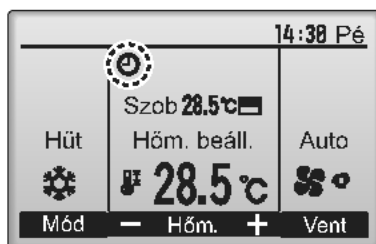
- Visszatérés a Főmenübe **MENU** gomb
- Visszatérés az előző képernyőre **RETURN** gomb



 jelenik meg a Fő kijelzőn Teljes módban, amikor a Időzítő be/ki engedélyezve van.

 jelenik meg, amikor az időzítő nincs engedélyezve a központosított vezérlő rendszer által.

Vezérlő üzemeltetése-Funkciók beállítása

Időzítő (Auto kikapcsolás időzítő)



Gomb műveletek

1



Felhossa az Időzítő beállítás képernyőt.
(Lásd 26. oldal)

Válassza ki az "Auto kikapcsolás" elemet, majd nyomja meg a **Választ** gombot.

Az Auto kikapcsolás időzítő nem fog működni az alábbi esetekben: amikor "Auto kikapcsolás időzítő" nem megengedett, hiba folyamán, "ellenőrzés" alatt (a "szerviz menü"), "próbaüzem" során, távirányító diagnózis közben, "Funkcióbeállítás" ideje alatt, amikor a rendszer központilag vezérelt (amikor "Be/Ki" művelet vagy "Időzítő" művelet a helyi vezérlőről nem megengedett).

2



Megjelennek az aktuális beállítások.

Mozgassa a kurzort az "Auto kikapcsolás" vagy "Leállás --- perc múlva" opcióra az **F1** vagy **F2** gombbal.

3



Módosítsa a beállítást az **F3** vagy **F4** gombbal.

- Auto kikapcsolás:
 - Nem (letiltás)/Igen (engedélyezés)
- Leállás --- perc múlva:
 - Időzítő beállítás (A beállítható tartomány 30-240 perc 10 perces időközönként.)

4

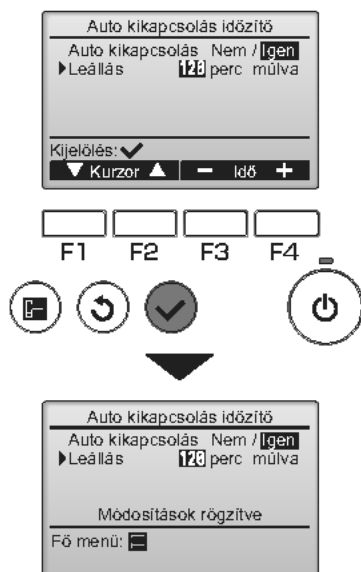



Nyomja meg a **Választ** gombot a beállítások mentéséhez.

Megjelenik egy jóváhagyó képernyő.

Navigálás a képernyők között

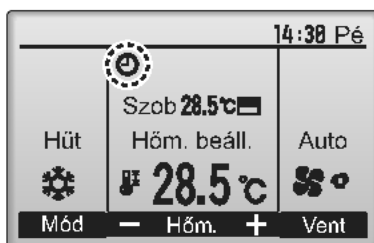
- Visszatérés a Főmenübe **MENU** gomb
- Visszatérés az előző képernyőre **RETURN** gomb



 jelenik meg a Fő kijelzőn Teljes módban, amikor az Auto kikapcsolás időzítő engedélyezve van.

 jelenik meg, amikor az időzítő nincs engedélyezve a központosított vezérlő rendszer által.

Vezérlő üzemeltetése-Funkciók beállítása

Heti időzítő

Main

P

Gomb műveletek

1



Válassza a "Heti időzítő" opciót a Főmenüből (lásd 20. oldal), és nyomja meg a **Választ** gombot.

A Heti időzítő nem fog működni az alábbi esetekben: amikor a Időzítő be/ki engedélyezve van, amikor a Heti időzítő le van tiltva, hiba során, ellenőrzés során (szerviz menüben), próbaüzem során, távvezérlő diagnózis során, amikor az óra nincs beállítva, Funkció beállítások alatt, amikor a rendszer központilag vezérelt (amikor "Be/Ki" művelet, hőmérséklet beállítás vagy "Időzítő" művelet a helyi vezérlőről nem megengedett).

2

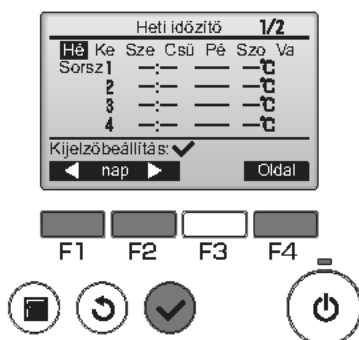

Megjelennek az aktuális beállítások.

Nyomja meg az **F1** vagy **F2** gombokat minden nap beállításainak megtekintéséhez. Nyomja meg az **F4** gombot a minták megtekintéséhez 5-8 között.

Nyomja meg a **Választ** gombot a következő képernyőre ugráshoz.

3



Megjelenik a heti időkapcsoló engedélyezése (Igen) és letiltása (Nem).

A beállítás engedélyezéséhez, mozgassa a kurzort a "Igen" gomb fölé az **F3** vagy **F4** gombbal, majd válassza a **Választ** gombot.

4



A Heti időzítő beállítás képernyő megjelenik és az aktuális beállítások is megjelennek.

Akár nyolc üzemi mintát állíthat be minden napra. Vigye a kurzort a hét kívánt napjára az **[F1]**, vagy **[F2]** gombbal, és nyomja meg az **[F3]** gombot a kiválasztásához. (Több nap is kiválasztható.)

Nyomja meg a **[Választ]** gombot.

5



Az üzemi minta beállítás képernyő jelenik meg.

Nyomja meg az **[F1]** gombot a kurzor kívánt mintaszámára mozgatásához.

Mozgassa a kurzort az idő, On/Off (Be/Ki), vagy hőmérséklet opcióra az **[F2]** gombbal.

Módosítsa a beállításokat az **[F3]** vagy **[F4]** gombbal.

- Time (Idő): beállítható 5-perces növekményenként
- * Nyomja le és tartsa lenyomva a gombot gyorsan a számok váltásához.
- Be/Ki/Auto: A választható beállítások a csatlakoztatott beltéri egység típusától függenek. (Amikor egy "Auto" séma végrehajtódik, a rendszer "Auto" (duális beáll. pont) módban fog üzemelni.)
- Temperature : A beállítható hőmérséklet-tartomány a csatlakoztatott beltéri egységektől függ. (1°C-os lépésközök) Amikor az Auto (duális beáll. pont) módot kiválasztották, két hőmérsékleti értéket lehet előre beállítani. Ha az Auto (duális beáll. pont) mód közben egy szimpla előre beáll. hőmérsékleti beállítás műveleti séma végrehajtása zajlik, annak beállítása a Hűt üzemmód hűtési hőmérséklet beállítására lesz.

Nyomja meg a **[Választ]** gombot a beállítások mentéséhez. Megjelenik egy jóváhagyó képernyő.

Navigálás a képernyők között

- Vissza a módosítás/hét napja beállításához választó képernyő **[Választ]** gomb
- Visszatérés a Főmenübe **[MENU]** gomb
- Visszatérés az előző képernyőre **[RETURN]** gomb

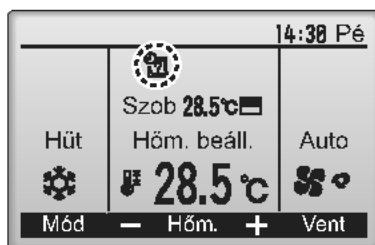

[F1] jelenik meg a Fő kijelzőn Teljes módban, amikor a Heti időzítő be van állítva egy adott napra.

Az ikon nem fog megjelenni, amikor a "Időzítő be/ki" megengedett vagy a rendszer központosított irányítás alatt üzemel (az "Időzítő" művelet beáll. a helyi távirányítóról nem megengedett).

Vezérlő üzemeltetése-Funkciók beállítása

KE halk üzemmód



Funkció leírás

Ez a funkció lehetővé teszi, hogy beállítson egy időperiódust, hogy mikor szeretné a kültéri egység csendes üzemeltetését előtérbe helyezni a hőmérsékletszabályozással szemben. Állítsa be a kezdési és befejezési időt a hét minden napjára, a csendes üzemre vonatkozóan. Válassza ki a kívánt csendességi fokot a "Middle" és "Quiet" közül.

Gomb műveletek

1

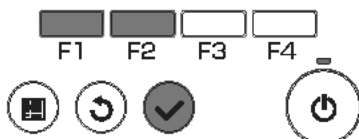

Válassza az "KE halk üzemmód" opciót a Fő menüből (lásd 20. oldal), és nyomja meg a **Választ** gombot.

Az "KE halk üzemmód" funkció csak olyan modellek esetében érhető el, melyek támogatják ezt a funkciót.

2

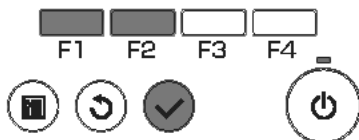
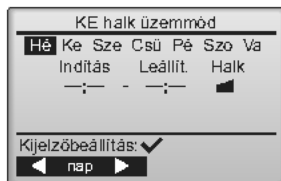

Megjelennek az aktuális beállítások.

Nyomja meg az **F1** vagy **F2** gombokat minden nap beállításainak megtekintéséhez.

Nyomja meg a **Választ** gombot a következő képernyőre ugráshoz.

3

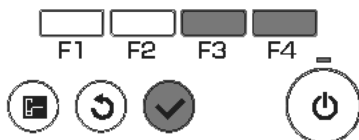
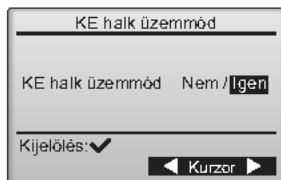

Megjelenik a csendes üzemmód engedélyezése (Igen) és letiltása (Nem).

A beállítás engedélyezéséhez, mozgassa a kurzort a "Igen" gomb fölé az **F3** vagy **F4** gombbal, majd válassza a **Választ** gombot.

4

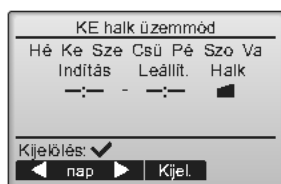

Az KE halk üzemmód beállítás képernyő jelenik meg.

A beállításhoz, vagy módosításhoz, vigye a kurzort a hét kívánt napjára az **F1**, vagy **F2** gombbal, és nyomja meg az **F3** gombot a kiválasztásához. (Több nap is kiválasztható.)

Nyomja meg a **Választ** gombot.

5

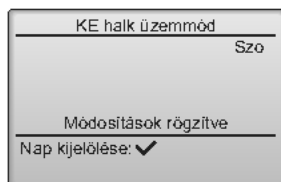

Megjelenik a beállítás képernyő.

Vigye a kurzort a kívánt elemre az **F1** vagy **F2** gombbal a Indítási idő, Leállítási idő és Halk szint kiválasztásához.

Módosítsa a beállításokat az **F3** vagy **F4** gombbal.

• **Indítás/Leállít. idő:** beállítható 5-perces növekményenként

* Nyomja le és tartsa lenyomva a gombot gyorsan a számok váltásához.

• Halk szint: Normál, Közepes, Halk



Nyomja meg a **Választ** gombot a beállítások mentéséhez. Megjelenik egy jóváhagyó képernyő.

Navigálás a képernyők között

- Vissza a módosítás/hét napja beállításához válsztó képernyő **Választ** gomb
- Visszatérés a Főmenübe **MENU** gomb
- Visszatérés az előző képernyőre **RETURN** gomb

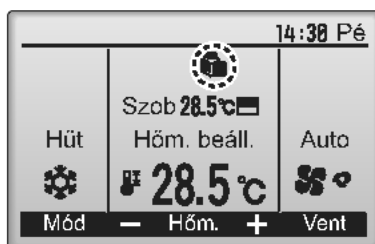

 jelenik meg a Fő kijelzőn a Teljes üzemmódban az KE halk üzemmód.

Vezérlő üzemeltetése-Funkciók beállítása

Korlátozás



A hőmérséklet-tartomány korlátozás beállítása

Gomb műveletek

1



Válassza a "Korlátozás" opciót a Főmenüből (lásd 20. oldal), és nyomja meg a **Választ** gombot.



2



Megjelennek az aktuális beállítások.

Mozgassa a kurzort a "Hőm.-tartomány" gomb fölé az **F1** vagy **F2** gombbal, majd válassza a **Választ** gombot.



3



A hőmérséklet-tartomány beállításához megjelenik egy képernyő.

Mozgassa a kurzort a kívánt elem fölé az **F1** gombbal, válasszon a "Hőm.-tartomány" "Hűt-Szárít" "Fűt" vagy "Auto" opciók közül.



4

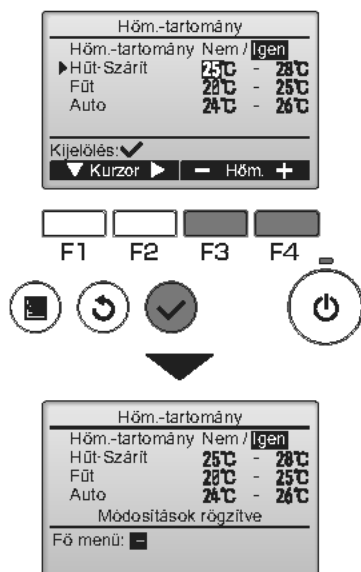

Módosítsa a beállításokat az **F3** vagy **F4** gombbal.

- Hőm.-tartomány: Nem (nem korlátozott) vagy Igen (korlátozott)
- Hűt•Szárít: Felső és alsó korlátozó hőmérséklet (1°C-os lépésközök)
- Fűt: Felső és alsó korlátozó hőmérséklet (1°C-os lépésközök)
- Auto: Felső és alsó korlátozó hőmérséklet (1°C-os lépésközök)

Hőmérsékletállítás tartomány

Mód	Alsó határ	Felső határ
Hűt•Szárít *1 *3	19 ~ 30°C (67 ~ 87°F)	30 ~ 19°C (87 ~ 67°F)
Fűt *2 *3	17 ~ 28°C (63 ~ 83°F)	28 ~ 17°C (83 ~ 63°F)
Auto *4	19 ~ 28°C (67 ~ 83°F)	28 ~ 19°C (83 ~ 67°F)

* Az előre beállítható tartomány a csatlakoztatott beltéri egységektől függően változik.

*1 A Hűt, Szárít és Auto (duális beáll. pont) módok hőmérséklet-tartományait lehet beállítani.

*2 A Fűt és Auto (duális beáll. pont) üzemmódok hőmérséklet-tartományait lehet beállítani.

*3 A Fűt, Hűt és Szárít üzemmódok hőmérséklet-tartományainak meg kell felelnie az alábbi követelményeknek:

- Hűt felső határa - fűt felső határa \geq minimális hőmérsékleti különbség (a beltéri egység típusától függően változik)
- Hűt alsó határa - Fűtés alsó határa \geq Minimális hőmérsékleti különbség (beltéri egység típusától függően változik)

*4 Az Auto (szimpla beáll. pont) üzemmód hőmérséklet-tartományát lehet beállítani.

Nyomja meg a **Választ** gombot a beállítások mentéséhez.

Megjelenik egy jóváhagyó képernyő.

Navigálás a képernyők között

- Visszatérés a Főmenübe **MENU** gomb
- Visszatérés az előző képernyőre **RETURN** gomb

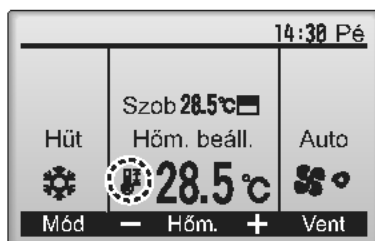

ⓘ jelenik meg a Fő kijelzőn Teljes módban, amikor a temperature range (hőmérséklet-tartomány) korlátozva van.

Vezérlő üzemeltetése-Funkciók beállítása

Korlátozás



Művelet lezárása funkció

Gomb műveletek

Az üzemi zár funkció aktiválásához állítsa az "Művelet lezárva" elemet "Igen" helyzetbe.

1

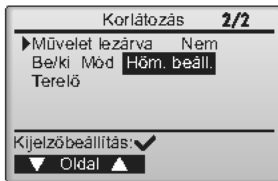

Felhossa a Korlátozás beállítás képernyőt. (Lásd 34. oldal)

Vigye a kurzort az "Művelet lezárva" elemre, majd nyomja meg a **Választ** gombot.

2

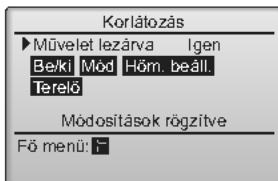

Megjelenik a művelet lezárása funkció beállítások elvégzéséhez szükséges képernyő.

Az **F1** vagy **F2** gombokkal mozgassa a kurzort a kívánt elemre: "Művelet lezárva", "Be/Ki", "Mód", "Hőm. beáll.", vagy "Terelő".

Módosítsa a beállításokat az **F3** vagy **F4** gombbal.

- Művelet lezárva: Nem (letiltás)/Igen (engedélyezés)
- Be/Ki: Be/Ki művelet
- Mód: Üzem mód beállítás (lezárva) "-" /"Zárolva"
- Hőm. beáll.: Hőmérséklet előbeállítása
- Terelő: Terelőlapát beállítás

Nyomja meg a **Választ** gombot a beállítások mentéséhez.

Megjelenik egy jóváhagyó képernyő.

Navigálás a képernyők között

- Visszatérés a Főmenübe **MENÜ** gomb
- Visszatérés az előző képernyőre **RETURN** gomb

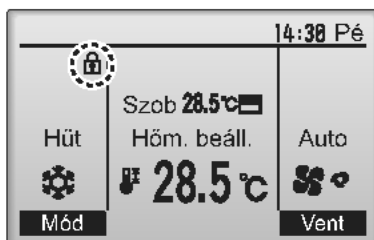

 megjelenik a Fő kijelzőn Teljes módban, amikor az üzemi zár funkció be van kapcsolva.

Az műveleti útmutató, mely a lezárt funkcióhoz tartozik felülvezérlésre kerül.

(Amikor a "Hőm. beáll." le van zárva)

Vezérlő üzemeltetése-Funkciók beállítása

Energiatakarékos

Main



Automatikus visszalépés az előre beállított hőmérsékletre

Miután az Auto vissza funkció engedélyezésre került, ha az üzemmód megváltozik, vagy BE/Ki művelet kerül végrehajtásra erről a távvezérlőről, a beállított hőmérséklet automatikusan visszatér a szükséges hőmérsékletre, függetlenül a beállított időtől.

Gomb műveletek

1

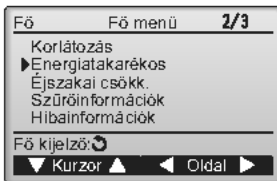

Válassza ki az "Energatakarékos" opciót a Főmenüből (lásd 20. oldal), és nyomja meg a **Választ** gombot.

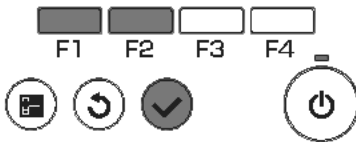

2



Megjelennek az aktuális beállítások.

Mozgassa a kurzort az "Auto vissza" gomb fölé az **F1** vagy **F2** gombbal, majd válassza a **Választ** gombot.

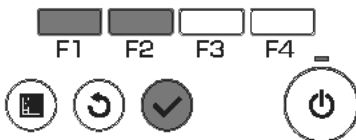

3



Megjelenik az előre beállított hőmérsékletre való automatikus visszatérés beállítási ablaka.

Az **[F1]** vagy **[F2]** gombokkal mozgassa a kurzort a kívánt elemre: "Auto vissza", "Hűtés", vagy "Fűtés".

4

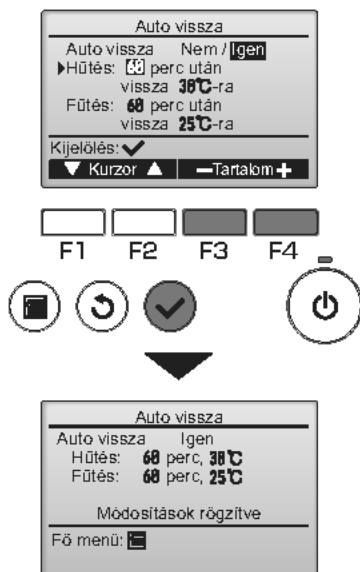

Módosítsa a beállításokat az **[F3]** vagy **[F4]** gombbal.

- **Auto vissza: Nem (letiltás)/Igen (engedélyezés)**
- **Hűtés:** Az időzítő beállítási tartománya 30 -120 perc, 10 perces növekményekkel.
A hőmérséklet beállítási tartománya 19 - 30°C (67 - 87°F) (1°C-os lépésközök).
- **Fűtés:** Az időzítő beállítási tartománya 30 -120 perc, 10 perces növekményekkel. A hőmérséklet beállítási tartománya 17 - 28°C (63 - 83°F) (1°C-os lépésközök).

Nyomja meg a **[Választ]** gombot a beállítások mentéséhez. "Hűtés", "Szárítás" és "Auto Hűtés" funkcióval és "Fűtés" "Auto Fűtés" móddal.

A kiválasztott elem beállításához megjelenik egy képernyő.

Navigálás a képernyők között

- Visszatérés a Főmenübe **[MENÜ]** gomb
- Visszatérés az előző képernyőre **[RETURN]** gomb

"Időzítő" vagy előre beáll. hőmérsékleti beállítások nem lépnek életbe, ha a Hőmérséklet tartomány korlátozott, és ha a rendszer központi vezérlésű (amikor Hőmérséklet tartomány beállítás egy helyi vezérlőről nem megengedett). Amikor a rendszer központi vezérlésű (amikor az "Időzítő" művelet beáll. egy helyi távirányítóról le van tiltva), csak az "Időzítő" beáll. fog működni.

<Minta képernyők amikor az Auto vissza funkció aktiválva van>

Például: Csökkentse a Set temp. (Hőm. beállítást) 24°C (75°F). 60 perccel később a Set temp. (Hőm. beállítást) visszaáll 28°C (83°F).

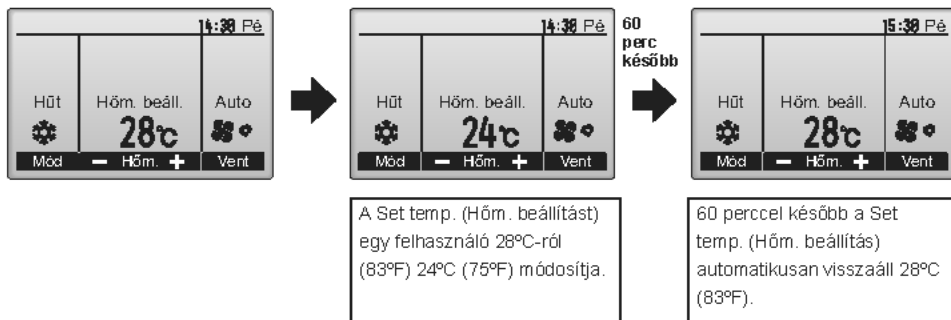

Vezérlő üzemeltetése-Funkciók beállítása

Energiatakarékos

Main

P

Az energiatakarékos üzemi ütemezés beállítása

Gomb műveletek

1



Lépjen az "Energiatakarékos" képernyőre. (Lásd 38. oldal)

Vigye a kurzort a "Ütemezés" elemre, majd nyomja meg a **Választ** gombot.

2

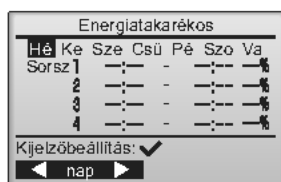

Az ütemterv beállításához megjelenik egy képernyő.

Nyomja meg az **F1** vagy **F2** gombokat minden nap beállításainak megtekintéséhez.

Nyomja meg a **Választ** gombot a következő képernyőre ugráshoz.

3

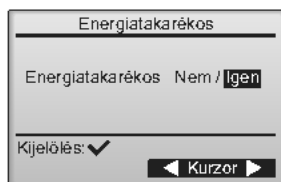

Megjelenik az energiatakarékos üzemi ütemezésének engedélyezései (Igen)/(Nem) letiltási képernyő.

Az **F3** vagy **F4** gombokkal válasszon a "Nem", vagy "Igen" lehetőségek közül.

A beállítások módosítása/hét napjai képernyőre lépéshez nyomja meg a **Választ** gombot.

4



Megjelenik a beállítások módosítása/hét napjai kiválasztási képernyő.

Akár négy üzemelési mintát is be lehet állítani minden naphoz.

Vigye a kurzort a hét kívánt napjára az **F1**, vagy **F2** gombbal, és nyomja meg az **F3** gombot a kiválasztásához. (Több nap is kiválasztható.)

A minta beállítások képernyőre lépéshez nyomja meg a **Választ** gombot.

5



Megjelenik a minta beállítási képernyő.

Nyomja meg az **F1** gombot a kurzor kívánt mintaszámára mozgatásához.

Az **F2** gombbal mozgassa a kurzort a kívánt elemre: indítási idő, leállítási idő, és energiatakarékosági ráta (ebben a sorrendben balról jobbra).

Módosítsa a beállításokat az **F3** vagy **F4** gombbal.

- **Indítási/Leállítási idő:** beállítható 5-perces növekményenként

- * Nyomja le és tartsa lenyomva a gombot gyorsan a számok váltásához.

- **Energiatakarékosági ráta:** A beállítási tartomány 0% és 50 - 90% 10%-os növekményekben.

Nyomja meg a **Választ** gombot a beállítások mentéséhez.

Megjelenik egy jóváhagyó képernyő.

Minél alacsonyabb az érték, annál erősebb az energiatakarékosági hatás.

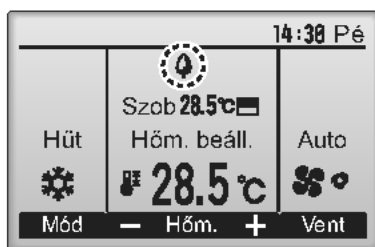

megjelenik a Fő kijelzőn Teljes módban, amikor az egység energiatakarékos módban üzemel.

Navigálás a képernyők között

- Vissza a módosítás/hét napja beállításához válsztó képernyő **Választ** gomb
- Visszatérés a Főmenübe **MENU** gomb
- Visszatérés az előző képernyőre **RETURN** gomb

Vezérlő üzemeltetése-Funkciók beállítása

Éjszakai csökkentett üzemmód

Main

P

Funkció leírás

Ez a vezérlő akkor indítja el a fűtési műveletet, amikor a vezérlő tárgycsoport megállításra kerül és a szobahőmérséklet az előre beállított hőmérsékleti küszöb alá süllyed. Ez a vezérlő is akkor indítja el a hűtési műveletet, amikor a vezérlő tárgycsoport megállításra kerül és a szobahőmérséklet az előre beállított hőmérsékleti küszöb fölé emelkedik.

Az Éjszakai csökkentett üzemmód funkció nem elérhető, ha a művelet és a hőmérséklet beállítás a távvezérlőről kerül elvégzésre.

Ha a szobahőmérsékletet a légkondicionáló hőmérséklet érzékelője méri, a pontos hőmérséklet megállapításra hibás lehet, ha a légkondicionáló inaktív, vagy ha a levegő nem tiszta. Ebben az esetben kapcsolja az érzékelőt távoli érzékelőre (PAC-SE40TSA/PAC-SE41TS-E) vagy távvezérlő érzékelőre.

Gomb műveletek

1



Válassza ki a "Éjszakai csökk." opciót a Főmenüből (lásd 20. oldal), és nyomja meg a **Választ** gombot.

2

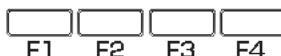

Megjelennek az aktuális beállítások.

Nyomja meg a **Választ** gombot a következő képernyőre ugráshoz.

3

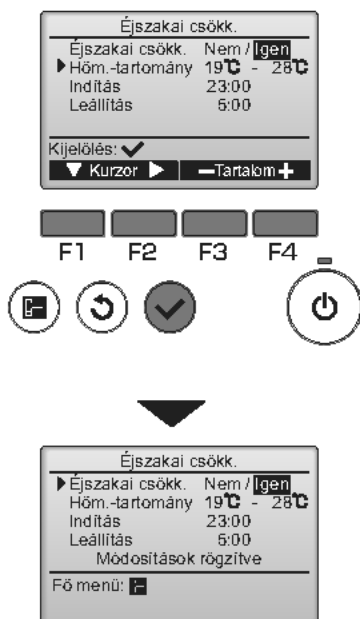

Az **F1** vagy **F2** gombokkal mozgassa a kurzort a kívánt elemre: Éjszakai csökk. Nem (letiltás)/Igen (aktiválás), Hőm.-tartomány, Indítás, vagy Leállítás. **Módosítsa a beállításokat az **F3** vagy **F4** gombbal.**

- **Hőm.-tartomány:** Beállítható az alsó hőmérsékleti küszöbérték (fűtési üzemhez) és a felső hőmérsékleti küszöbérték (hűtési üzemhez). A felső és alsó hőmérsékleti küszöbérték közötti különbség 4°C (8°F), vagy több kell hogy legyen. Az előre beállítható hőmérsékleti tartomány a csatlakoztatott beltéri egységektől függően változik.
* 1°C-os lépésközök
- **Indítás/Leállítás:** beállítható 5-perces növekményenként
- * **Nyomja le és tartsa lenyomva a gombot gyorsan a számok váltásához.**

Nyomja meg a **Választ** gombot a beállítások mentéséhez. **Megjelenik egy jóváhagyó képernyő.**

Navigálás a képernyők között

- Visszatérés a Főmenübe **MENÜ** gomb
- Visszatérés az előző képernyőre **RETURN** gomb

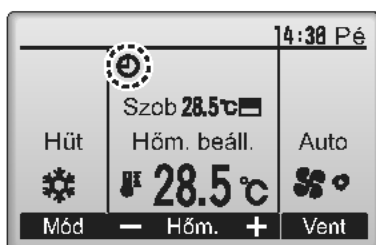

megjelenik a Fő kijelzőn Teljes módban, amikor az Éjszakai csökkentett üzemmód funkció be van kapcsolva.

jelenik meg, amikor az időzítő nincs engedélyezve a központosított vezérlő rendszer által.

Az Éjszakai csökkentett üzemmód az alábbi esetekben nem működik: amikor az egység üzemel, amikor az Éjszakai csökkentett üzemmód funkció le van tiltva, hiba során, ellenőrzés során (szerviz menüben), tesztüzem során, távvezérlő diagnózis során, amikor az óra nincs beállítva, Funkció beállítások alatt, amikor a rendszer központi vezérelt (amikor "Be/Ki" művelet, hőmérséklet beállítás vagy "Időzítő" művelet a helyi vezérlőről nem megengedett).

Vezérlő üzemeltetése-Funkciók beállítása

Manuális terelőlapátszög állítás

Main

OFF

Gomb műveletek

1

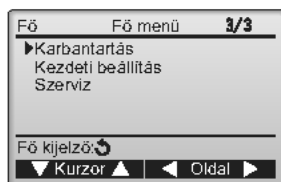

Válassza a "Karbantartás" opciót a Fő menüből (lásd 20. oldal), és nyomja meg a **Választ** gombot.

2

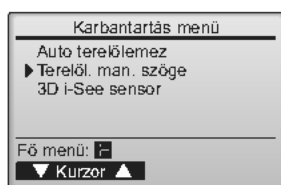

Válassza a "Terelől. man. szöge" opciót az **F1** vagy **F2** gombbal, és nyomja meg a **Választ** gombot.

3

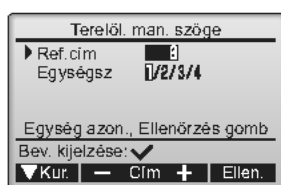

Mozgassa a kurzort a "Ref. cím" vagy "Egység" opcióra az **F1** gombbal a kiválasztáshoz.

Válassza ki a hűtőközeg címét és az egység számát az egységekhez, melyek lapátjai rögzítve vannak, az **F2** vagy **F3** gombbal, majd nyomja meg a **Választ** gombot.

- Ref. cím: Hűtőközeg cím
- Egység: 1, 2, 3, 4

Nyomja meg az **F4** gombot az egység jóváhagyásához.

A bal oldali képernyő a Mr. Slim, CITY MULTI egységeken megjelenő minta kijelzőket mutatja, "M-NET cím" jelenik meg a "Ref. cím" helyett és a "Egység" nem jelenik meg.

4

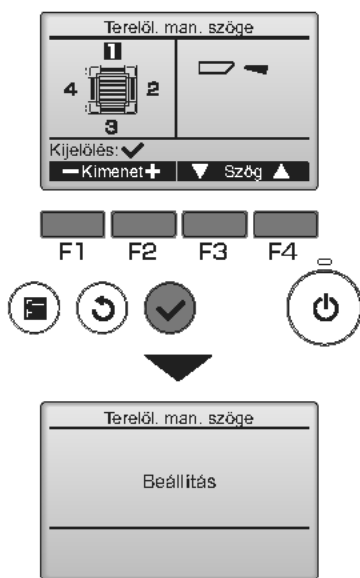

Megjelennek az aktuális lapát beállítások.

Válassza ki a kívánt kimenetet 1-től 4-ig az **[F1]** vagy **[F2]** gombokkal.

• Kimenet: "1," "2," "3," "4," és "1, 2, 3, 4, (összes kimenet)"

Nyomja meg az **[F3]** vagy **[F4]** gombot az opciók áttekintéséhez a következő sorrendben, "Nincs beállít. (reset)," "1. lépés," "2. lépés," "3. lépés," "4. lépés," "5. lépés," és "6. lépés."

Válassza ki a kívánt beállítást.

* A 6. lépés csak egyetlen kivezetés esetén állítható be.

■ Lapát beállítás

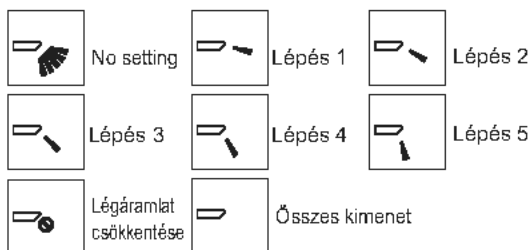

Nyomja meg a **[Választ]** gombot a beállítások mentéséhez.

Egy képernyő jelenik meg, mely a beállítási információ átvitelét jelöli.

A beállítás módosítások végrehajtásra kerülnek a választott kimenet esetében.

A képernyő automatikusan visszatér az előző képernyőhöz, miután az adatátvitel befejeződött.

Végezze el a többi kimenet beállításait is, ugyanazokat a műveleteket követve.

Ha az összes kimenet ki van választva, jelenik meg a következő alkalommal, amikor a gép újból bekapcsol.

Navigálás a képernyők között

• Visszatérés az előző képernyőre **[RETURN]** gomb

***Légáramlat csökkentése**

A [Légáramlat csökkentése] üzemmód a lapátok szögét közelebb tartja a vízszinteshez, mint az 1. lépés szöge, így a légáramlat nem irányul az emberekre.

Ez a funkció csak egy kivezetésre állítható be.

Ez a funkció nem állítható be olyan típus esetén, amely kettő vagy több kivezetéssel rendelkezik.

A Légáramlat csökkentése üzemmód használata a mennyezet elszíneződését okozhatja.

Vezérlő üzemeltetése-Funkciók beállítása

Fő kijelző



Gomb műveletek

1



Válassza a "Kezdeti beállítás" opciót a Főmenüből (lásd 20. oldal), és nyomja meg a **Választ** gombot.

2



Mozgassa a kurzort a "Fő kijelző" gomb fölé az **F1** vagy **F2** gombbal, majd válassza a **Választ** gombot.

3



Válassza a "Teljes" vagy "Alap" opciót (lásd 8. oldal) az **F3** vagy **F4** gombbal, és nyomja meg a **Választ** gombot.

Megjelenik egy jóváhagyó képernyő.

Navigálás a képernyők között

- Visszatérés a Főmenübe **MENU** gomb
- Visszatérés az előző képernyőre **RETURN** gomb

1

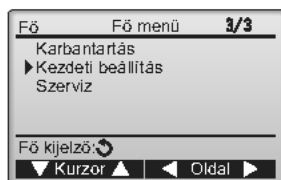

Válassza a "Kezdeti beállítás" opciót a Főmenüből (lásd 20. oldal), és nyomja meg a **Választ** gombot.

2

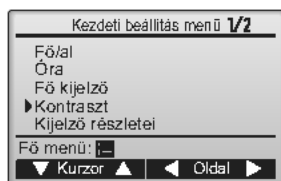

Mozgassa a kurzort a "Kontraszt" gomb fölé az **F1** vagy **F2** gombbal, majd válassza a **Választ** gombot.

3

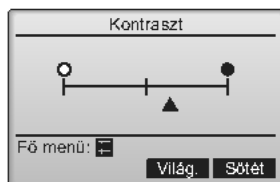

Állítsa be a kontrasztot az **F3** vagy **F4** gombbal, és nyomja meg a **MENÜ** vagy **RETURN** gombot.

Navigálás a képernyők között

- Visszatérés a Főmenübe **MENÜ** gomb
- Visszatérés az előző képernyőre **RETURN** gomb

Vezérlő üzemeltetése-Funkciók beállítása

Nyelvválasztás



Funkció leírás

A kívánt nyelv beállítható. A nyelvek közül az angol, francia, német, spanyol, olasz, portugál, svéd és orosz érhető el.

Gomb műveletek

1

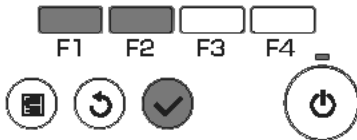
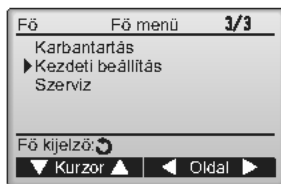

Válassza a "Kezdeti beállítás" opciót a Főmenüből (lásd 20. oldal), és nyomja meg a **Választ** gombot.

2

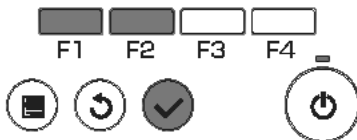
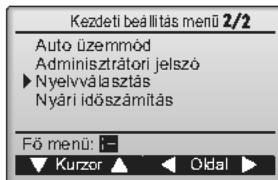

Mozgassa a kurzort a "Nyelvválasztás" gomb fölé az **F1** vagy **F2** gombbal, majd válassza a **Választ** gombot.

3

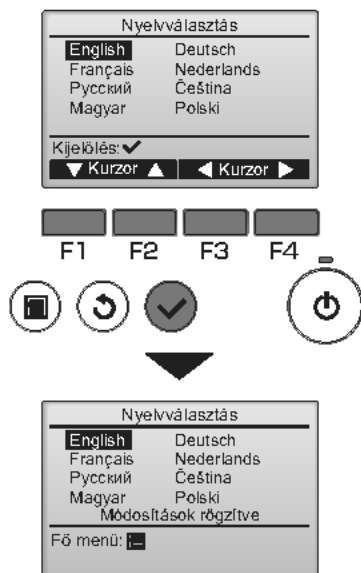

Mozgassa a kurzort a kívánt nyelvre az **F1** - **F4** gombokkal, majd nyomja meg a **Választ** gombot a beállítás mentéséhez.

Amikor először kapcsolja be a készüléket, a Nyelvválasztás képernyő jelenik meg. Válassza ki a kívánt nyelvet. A rendszer nem fog elindulni a nyelv kiválasztása nélkül.

Egy képernyő jelenik meg, mely a beállítás mentését jelöli.

Navigálás a képernyők között

- Visszatérés a Főmenübe **MENU** gomb
- Visszatérés az előző képernyőre **RETURN** gomb

Vezérlő üzemeltetése-Funkciók beállítása

Nyári időszámítás



Funkció leírás

Beállítható a nyári időszámítás kezdési és befejezési ideje. A nyári időszámítás funkció a beállítások tartalmának függvényében aktiválódik.

- Ha egy adott rendszer rendelkezik rendszervezérlővel, a helyes idő megőrzése érdekében kapcsolja ki ezt a beállítást.
- A nyári időszámítás kezdetén és végén az időzítő kétszer aktiválódik vagy egyszer sem.
- Ez a funkció csak akkor működik, ha az óra be volt állítva.

Gomb műveletek

1

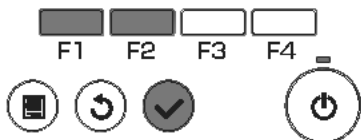
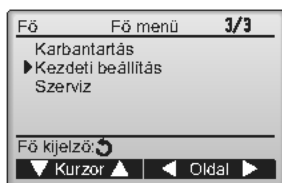

Válassza a "Kezdeti beállítás" opciót a Főmenüből (lásd 20. oldal), és nyomja meg a **Választ** gombot.

2

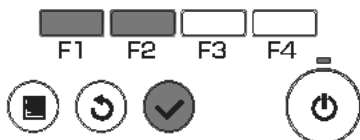
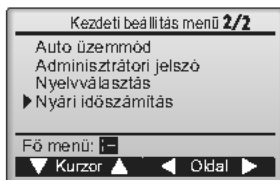

Mozgassa a kurzort a "Nyári időszámítás" gomb fölé az **F1** vagy **F2** gombbal, majd válassza a **Választ** gombot.

3

Nyári időszámítás 1/2	
► Nyári időszak	Nem / Igen
	Nap / Hét / Hónap
Dátum(kezdő)	Va / 5. / Már.
Kezdési idő	1:00
Előreállítás	2:00
Kijelölés:	✓
▼ Kurzor	▶

Nyári időszámítás 2/2	
	Nap / Hét / Hónap
► Dátum(záró)	Va / 5. / Okt.
Befej. ideje	2:00
Visszaállítás	1:00
Kijelölés:	✓
▼ Kurzor	▶ - +

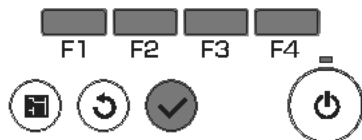

Az **[F1]** gombbal vigye a kurzort a következő elemekre, hogy elvégezze a beállítást.

- **Nyári időszak.**
Válassza ki a "Nem" (letiltás) vagy "Igen" (engedélyezés) lehetőséget az **[F2]** gombbal. Az alapértelmezett beállítás „Nem”.

- **Dátum(kezdő)*¹**
Állítsa be a hét napját, a hét számát, a hónapot az **[F3]** vagy az **[F4]** gombokkal. Az alapértelmezett beállítás „Va/5./Már.”.

- **Kezdési idő**
Adja meg a nyári időszámítás kezdési idejét az **[F3]** vagy az **[F4]** gombokkal.

- **Előreállítás**
Az **[F3]** vagy az **[F4]** gombokkal adja meg az időpontot, amikor az órát előre kell állítani a fent megadott kezdési időre.

- **Dátum(záró)*¹ (2. oldal)**
Állítsa be a hét napját, a hét számát, a hónapot az **[F3]** vagy az **[F4]** gombokkal. Az alapértelmezett beállítás „Va/5./Okt.”.

- **Befej. ideje (2. oldal)**
Adja meg a nyári időszámítás befejezési idejét az **[F3]** vagy az **[F4]** gombokkal.

- **Visszaállítás (2. oldal)**
Az **[F3]** vagy az **[F4]** gombokkal adja meg az időpontot, amikor az órát vissza kell állítani a fent említett befejezési időre.

*1 Ha a hét száma esetén „5.” van kiválasztva és az 5. hét nem létezik a kiválasztott hónapban, a beállítást a rendszer „4.” hétnak minősíti.

Nyomja meg a **[Választ]** gombot a beállítások mentéséhez.

Megjelenik egy jóváhagyó képernyő.

Navigálás a képernyők között

- Visszatérés a Főmenübe **[MENU]** gomb
- Visszatérés az előző képernyőre **[RETURN]** gomb

Vezérlő üzemeltetése-Funkciók beállítása

Funkcióbeállítás (CITY MULTI)



Funkció leírás

A beltéri egység funkcióbeállításait elvégezheti a távirányítóról, amennyiben szükséges.

- A következő beállítások csak a CITY MULTI egységek esetében végezhetőek el ha szükségesek.
- A telepítési útmutatóban leírtak szerint lehet elvégezni a beállításokat a Mr. Slim egységek esetében.
- A beltéri egység Telepítési útmutatójában talál bővebb információt a beltéri egységek gyári beállításaira, funkció beáll. számokra és beállítási értékekre vonatkozóan.
- Amikor megváltoztatja a beltéri egység funkció beállításait, rögzítse az összes változtatást, hogy nyomon tudja követni a beállításokat.

Gomb műveletek

1



Válassza a "Szerviz" opciót a Fő menüben (lásd 20. oldal), és nyomja meg a **Választ** gombot.

2



Válassza a "Funkcióbeállítás" opciót a Szerviz menü képernyőn, majd nyomja meg a **Választ** gombot.

3

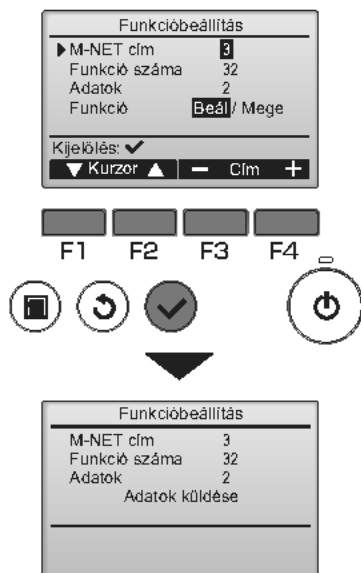

Megjelenik a "Funkcióbeállítás" képernyő.

Nyomja meg az **[F1]** vagy **[F2]** gombot hogy a kurzort a következők egyikére tudja mozgatni. "M-NET cím", "funkcióbeállítás" szám vagy beáll. érték. Ezután nyomja meg az **[F3]** vagy **[F4]** gombot a kívánt beállításra való módosításhoz.

Ha a beállítás kész, nyomja meg a **[Választ]** gombot.

Egy képernyő jelenik meg, amely mutatja, hogy a beáll. információ küldés közben van.

Egy adott egység jelenlegi beállításainak ellenőrzéséhez, adja meg az "M-NET cím" beállítását és "funkcióbeállítás" számát, jelölje ki a "Mege" "Funkció" opciót és nyomja meg a **[Választ]** gombot. Egy képernyő jelenik meg, amely a keresett beállításokat jelöli. Amikor a keresés befejeződött, az aktuális beállítások jelennek meg.

4

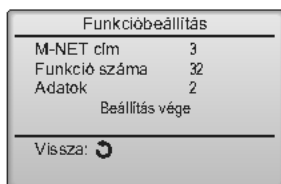

Amikor a beáll. információt elküldték, egy képernyő jelenik meg, amely jelzi annak teljesülését.

További beállítások elvégzéséhez, nyomja meg a **[RETURN]** gombot a 3. lépésben fentebb látható képernyőhöz való visszatéréshez. Állítsa be további beltéri egységek funkció számát ugyanazon lépéseket követve.

Navigálás a képernyők között

- Visszatérés a Szerviz menü képernyőre **[MENU]** gomb
- Visszatérés az előző képernyőre **[RETURN]** gomb

Karbantartás

Szűrőinformációk

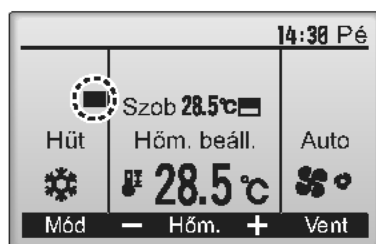

 jelenik meg a Fő kijelzőn Teljes módban, amikor ideje kitisztítani a szűrőket.

Mossa meg, tisztítsa ki, vagy cserélje ki a szűrőket, amikor ez a jel jelenik meg. Lásd a beltéri egység használati útmutatóját.

Gomb műveletek

1



Válassza a "Szűrőinformációk" opciót a Főmenüből (lásd 20. oldal), és nyomja meg a **Választ** gombot.

2

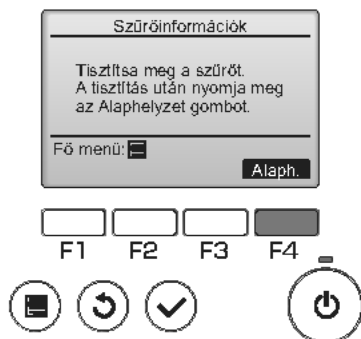

Nyomja meg az **F4** gombot a szűrő jel visszaállításához. Lásd a beltéri egység használati útmutatóját a szűrő tisztítását illetően.

3



Válassza ki az "OK" opciót az **F4** gombbal.

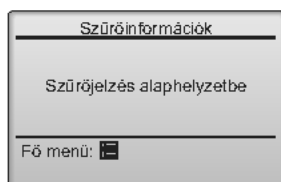

Megjelenik egy jóváhagyó képernyő.

Navigálás a képernyők között

- Visszatérés a Főmenübe **MENU** gomb
- Visszatérés az előző képernyőre **RETURN** gomb

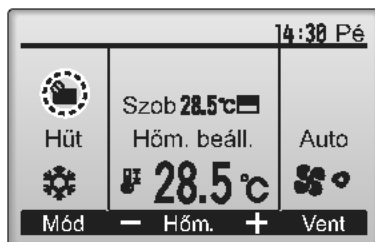

Amikor jelenik meg a Fő kijelzőn Teljes módban, a rendszer központilag vezérelt és a szűrő jelet nem lehet visszaállítani.

Ha két vagy több beltéri egység van csatlakoztatva, eltérő lehet a szűrő tisztítás időzítése egységenként, a szűrő típusától függően.

A ikon jelenik meg, amikor a fő egység szűrőjét tisztítani kell.

Amikor a szűrő jel vissza van állítva, az összüzemelési idő is visszaállításra kerül minden egység esetében.

A ikon úgy van beállítva, hogy egy bizonyos üzemi idő eltelte után jelenjen meg, attól függően, hogy ott, ahová a beltéri egységek telepítve vannak, milyen a levegő minősége. A levegő minőségétől függően, a szűrő elképzelt, hogy gyakoribb tisztítást igényel.

Az összüzemelési idő, ami után a szűrő tisztítást igényel, a modelltől függ.

Hibaelhárítás

Hibainformációk

Amikor hiba lép fel, a következő képernyő jelenik meg.
Ellenőrizze a hiba státuszát, állítsa le az üzemeltetést és konzultáljon kereskedőjével.

Gomb műveletek

1

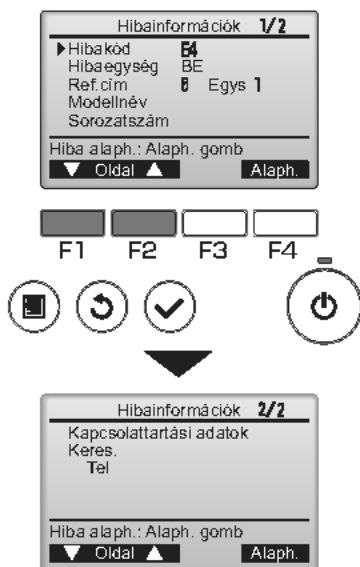

Hibakód, Hibaegység, Ref.cím, Modellnév és Sorozatszám jelenik meg.
A Modellnév és Sorozatszám csak akkor jelenik meg, ha ez az információ regisztrálva lett.

Nyomja meg az **F1** vagy **F2** gombot a következő oldalra ugráshoz.

Kapcsolattartási adatok (kereskedő telefonszáma) jelenik meg, ha az információ regisztrálva lett.

2

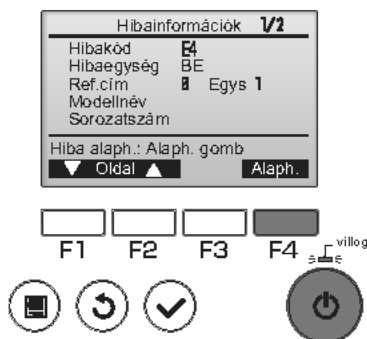

Nyomja meg az **F4** gombot vagy az **BE/KI** gombot a fellépő hiba visszaállításához.

Hibák nem állíthatók vissza, miközben a BE/KI művelet le van tiltva.

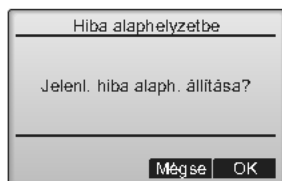

Válassza ki az "OK" opciót az **F4** gombbal.

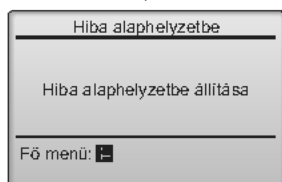
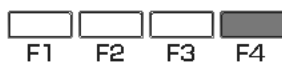

Navigálás a képernyők között

• Visszatérés a Főmenübe..... **MENU** gomb

Hiba információ ellenőrzése



Amikor nem áll fenn hiba, a hibainformációk 2/2 oldala (lásd az 58. oldalt) nézhető meg a "Hibainformációk" választásával a Főmenüből (lásd 20. oldal).

Hibák nem állíthatók vissza erről a képernyőről.

Nem használt szoba Auto Ki

A következő képernyő jelenik meg a 3D i-See sensor panellal rendelkező típusok esetén, ha az egység leáll az Energiatakarékosság opció Nem használt szoba Auto Ki funkciója miatt.

Tekintse át a Használati Útmutatót a 3D i-See sensor beállításához.

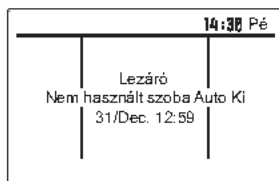

Műszaki adatok

Vezérlő műszaki adatai

	Műszaki adatok
Termék mérete	120(Sz) x 120(Ma) x 19(Mé) mm (4 3/4 x 4 3/4 x 3/4 [in]) (a kiugró részt nem számolva)
Nettó súly	0,25 kg (9/16 lb.)
Névleges tápfeszültség	12 VDC (a beltéri egységekről)
Áramfogyasztás	0,3 W
Használati környezet	Hőmérséklet 0 ~ 40°C (32 ~ 104°F) Páratartalom 30 ~ 90% RH (harmat lecsapódás nélkül)
Anyag	Panel: PMMA Fő test: PC + ABS
Hangnyomásszint	Az A-súlyozású hangnyomásszint 70 dB alatt van.

Funkciólista (2017. február 1-től érvényes)

○ : Támogatott ✗ : Nem támogatott

	Funkció	CITY MULTI	Mr. Slim	Szükséges jelszó
Üzem/Kijelző	Teljesítmény BE/KI	○	○	-
	Üzem mód kapcsoló	○	○	-
	A szobahőmérséklete beállítása	○	○	-
	Auto (duális beáll. pont) mód	○	○	-
	A ventilátorsebesség beállítása	○	○	-
	Teretlapátszög beállítása	○	○	-
	Zsalu beállítás	○	○	-
	Ventiláció beállítása	○	○	-
	Nagy teljesítményű üzem	✗	○	-
	Automatikus terelőlemezzel rendelkező panel	○	○	-
	Háttérvilágítás	○	○	-
	Kontraszt beállítás	○	○	adminisztrátor
	Fő kijelző mód kapcsoló	○	○	adminisztrátor
	Óra beállítás	○	○	adminisztrátor
	Órakijelző formátum beállítás	○	○	adminisztrátor
	Nyelvválasztás (8 nyelv)	○	○	adminisztrátor
	Nyári időszámítás	○	○	adminisztrátor
	Szobahőmérséklet kijelző	○	○	adminisztrátor
	Hiba kijelző	○	○	-
Szűrőinformációk	○	○	-	
Ütemezés/ Időzítő	Időzítő be/ki	○	○	adminisztrátor
	Auto kikapcsolás időzítő	○	○	adminisztrátor
	Heti időzítő	○	○	adminisztrátor
	Éjszakai csökkentett üzemmód	○	○	adminisztrátor
	KE halk üzemmód	✗	○	adminisztrátor
Energiatakarékos	Auto vissza	○	○	adminisztrátor
	Ütemezés	✗	○	adminisztrátor
Korlátozás	Művelet lezárása	○	○	adminisztrátor
	Hőmérséklet-tartomány korlátozás	○	○	adminisztrátor
	Jelszó (Adminisztrátor és karbantartás)	○	○	adminisztrátor karbantartás
Egyebek	Teretlapát manuális szöge	○	○	-
	3D i-See sensor	○	○	-
	Próbaüzem	○	○	karbantartás
	Modelladatok megadása	○	○	karbantartás
	Kereskedői adatok megadása	○	○	karbantartás
	Funkcióbeállítás	○	○	karbantartás
	Egyszerű karbantartás	✗	○	karbantartás
	Hűtőanyag-mennyiség ellenőrzése	✗	○	karbantartás
	Hűtőanyag-szivárgás ellenőrzése	✗	○	karbantartás

* A támogatott funkciók az egység modellől függenek.

Az összes funkció listája, melyeket lehet/nem lehet kombinálni

	Nagy teljesítmény	Időzítő be/ki	Auto kikapcsolás időzítő	Heti időzítő	KE halk üzemmód	Hőmérséklet-tartomány	Művelet lezárása	Auto vissza	Energiatekarékos üzemeztés	Éjszakai csökkentett üzemmód
Nagy teljesítmény		○	○	○	△ 1	○	△ 2	○	△ 1	○
Időzítő be/ki	○		○	× 1	○	○	○	○	○	△ 3
Auto kikapcsolás időzítő	○	○		○	○	○	○	○	○	△ 4
Heti időzítő	○	× 1	○		○	○	○	○	○	△ 5
KE halk üzemmód	△ 1	○	○	○		○	○	○	○	○
Hőmérséklet-tartomány	○	○	○	○	○		○	× 2	○	△ 6
Művelet lezárása	△ 2	○	○	○	○	○		○	○	○
Auto vissza	○	○	○	○	○	× 2	○		○	△ 7
Energiatekarékos üzemeztés	△ 1	○	○	○	○	○	○	○		○
Éjszakai csökkentett üzemmód	○	△ 3	△ 4	△ 5	○	△ 6	○	△ 7	○	

○ Kombinálható × Nem kombinálható △ Letiltott

- △1: Ez a funkció után kerül engedélyezésre, hogy a Nagy teljesítményű üzemmód befejeződjön, mivel a Nagy teljesítményű üzemmód élvez prioritást.
- △2: Ez a funkció nem érhető éé amennyiben valamelyik üzemi zár aktiválva van.
- △3: Az Éjszakai visszaállítási funkció nem használható, amikor az egység üzem alatt van a Időzítő be/ki beállítás által.
- △4: Az Auto kikapcsolási funkció nem használható Éjszakai visszaállítás üzemhez.
- △5: Az Éjszakai visszaállítás funkció nem használható, amikor az egység üzem alatt van a Heti időkapcsoló beállítás által.
- △6: A Hőmérséklet-tartomány beállítás nem használható Éjszakai visszaállítás üzemhez.
- △7: Az Auto-visszaállítási funkció nem használható Éjszakai visszaállítás üzemhez.
- ×1: A Heti időkapcsoló beállítás nem lép életbe, mert a Be/Ki időzítőnek magasabb a prioritása.
- ×2: Az Auto-visszaállítási funkció nem használható, mivel a Hőmérséklet-tartomány beállításnak magasabb a prioritása.



System sterowania CITY MULTI i klimatyzatory
Mitsubishi Mr. Slim

Sterownik zdalny MA PAR-33MAAG

Instrukcja obsługi



Polski

Przed rozpoczęciem pracy z urządzeniem należy dokładnie zapoznać się z instrukcją obsługi. Instrukcję należy zachować.

Płyta CD-ROM oraz instrukcja instalacji powinny zostać przekazane przyszłym użytkownikom urządzenia.

Zdalny sterownik powinien zostać zainstalowany przez wykwalifikowany personel, zapewni to jego prawidłową i bezpieczną pracę.

Cechy urządzenia

Cecha 1

Duży, czytelny wyświetlacz

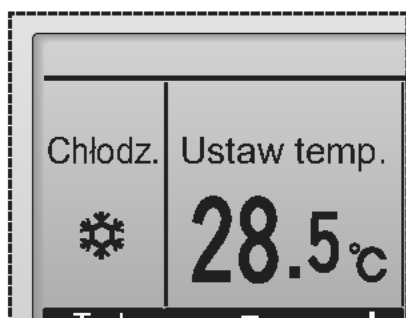

Szczegółowy wyświetlacz LCD z dużymi znakami, łatwymi do odczytania

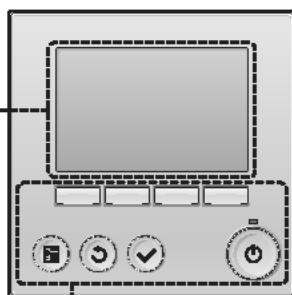

Cecha 2

Proste rozmieszczenie przycisków

Cecha 3

Duże, proste w obsłudze przyciski

Przyciski są rozmieszczone w sposób pozwalający na ich intuicyjne użycie.

Często używane przyciski są większe od pozostałych, co pozwala zapobiec przypadkowemu użyciu innych przycisków.

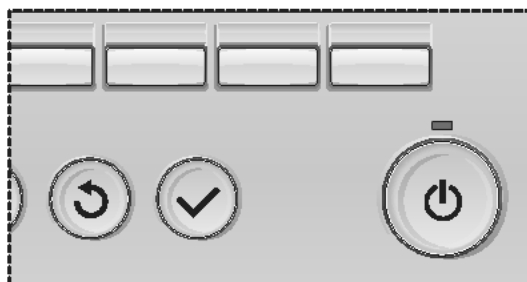



Spis treści

Środki bezpieczeństwa	4
Nazwy i funkcje elementów sterownika	6
Interfejs sterownika	6
Wyświetlacz	8
Przed rozpoczęciem pracy ze sterownikiem ...	10
Struktura menu	10
Objaśnienia dotyczące ikon	11
Główne funkcje	12
Włączenie/Wyłączenie zasilania	12
Tryb pracy, temperatura, ustawienia prędkości wentylatora ...	14
Poruszanie się po menu	18
Lista Menu głównego	18
Ograniczenia dla dodatkowego sterownika zdalnego ...	19
Poruszanie się po Menu głównym	20
Działanie sterownika-Ustawienia funkcji ...	22
Łopátka•Żaluzja•Went. (Lossnay)	22
Duża moc	24
Zegar	25
Timer (Progr. Wł./Wył.)	26
Timer (Programator Auto. wył.)	28
Programator tygodniowy	30
Tryb cichy JZ	32
Restrykcja	34
Oszczędzanie energii	38
Nastawa nocna	43
Ręczny kąt żaluzji	45
Ekran główny	48
Kontrast	49
Wybór języka	50
Czas letni	52
Nastawa funkcji (CITY MULTI)	54
Obsługa	56
Informacje o filtrze	56
Rozwiązywanie problemów	58
Informacje o błędzie	58
Nieobecność, autom. wył.	60
Dane techniczne	61
Dane techniczne sterownika	61
Lista funkcji (wg stanu na 1 lutego 2017)	62
Lista funkcji, które mogą / nie mogą być używane jednocześnie.	63

Środki bezpieczeństwa

- Przed rozpoczęciem korzystania z urządzenia należy dokładnie zapoznać się z poniższymi środkami bezpieczeństwa.
- W celu zapewnienia bezpieczeństwa należy przestrzegać tych środków.

 NIEBEZPIECZEŃSTWO	Wskazuje ryzyko poważnych obrażeń ciała lub śmierci.
 OSTRZEŻENIE	Wskazuje ryzyko poważnych obrażeń ciała lub uszkodzenia konstrukcji.

- Po przeczytaniu tej instrukcji należy ją przekazać użytkownikowi końcowemu w celu wykorzystania jej w przyszłości.
- Należy zachować tę instrukcję w celu wykorzystania jej w przyszłości i korzystać z niej w razie potrzeby. Instrukcja powinna być udostępniana osobom, które zajmują się naprawą lub zmianą miejsca instalacji sterownika. Instrukcję należy także przekazać przyszłym użytkownikom urządzenia.

Ogólne środki ostrożności

NIEBEZPIECZEŃSTWO

Nie wolno instalować urządzenia w miejscu, w którym występuje duża ilość oleju, pary, rozpuszczalników organicznych lub żrących gazów, jak np. opar siarkowy lub tam, gdzie są często używane lub rozpylane roztwory kwasów/zasad. Substancje te mogą obniżyć wydajność urządzenia lub spowodować korozję jego elementów, co z kolei może być przyczyną porażenia elektrycznego, usterki, dymienia lub pożaru.

Aby zredukować ryzyko zwarcia, upływu prądu, porażenia elektrycznego, wystąpienia usterek, dymienia lub pożaru, nie wolno myć sterownika wodą ani roztworem czysty.

Aby zredukować ryzyko porażenia elektrycznego, wystąpienia usterek, dymienia lub pożaru, nie wolno dotykać przycisków/przełączników sterownika lub dotykać jego części elektrycznych mokrymi rękami.

Podczas dezynfekcji urządzenia alkoholem należy zapewnić odpowiednią wentylację pomieszczenia. Opary alkoholu w pobliżu urządzenia mogą wybuch lub pożar w momencie włączenia urządzenia.

Aby zredukować ryzyko obrażenia ciała lub porażenia elektrycznego, przed rozpoczęciem rozpylania substancji chemicznej w pobliżu sterownika należy wyłączyć go i przykryć osłoną.

Aby zredukować ryzyko obrażenia ciała lub porażenia elektrycznego, przed rozpoczęciem czyszczenia, konserwowania lub kontrolowania sterownika należy wyłączyć go i odłączyć jego zasilanie.

W przypadku zauważenia jakichkolwiek nieprawidłowości (np. zapach spalinowy), należy wstrzymać pracę urządzenia, wyłączyć zasilanie i skontaktować się dystrybutorem. Dalsze korzystanie z urządzenia może być przyczyną porażenia elektrycznego, nieprawidłowego działania lub pożaru.

Należy poprawnie zainstalować wszystkie wymagane osłony, aby chronić sterownik przed wilgocią i pyłem. Nagromadzony pył i woda mogą być przyczyną porażenia elektrycznego, dymu lub pożaru.

OSTRZEŻENIE

Aby zredukować ryzyko wystąpienia pożaru lub wybuchu, nie wolno umieszczać materiałów łatwopalnych lub używać aerozoli łatwopalnych w pobliżu sterownika.

Aby zredukować ryzyko uszkodzenia sterownika, nie wolno rozpylać bezpośrednio na niego środków do zwalczania owadów lub innych aerozoli łatwopalnych.

Aby zminimalizować ryzyko zanieczyszczenia środowiska, w celu utylizacji sterownika zdalnego należy skontaktować się z upoważnioną instytucją.

Aby zredukować ryzyko porażenia elektrycznego lub wystąpienia usterek, nie wolno dotykać panelu, przycisków lub przełączników ostrymi lub cienko zakończonymi przedmiotami.

Aby zredukować ryzyko obrażenia ciała lub porażenia elektrycznego, nie należy dotykać ostrych krawędzi pewnych części.

Aby uniknąć skaleczenia rozbitym szkłem, nie wolno zbyt mocno naciskać szklanych części.

Aby zredukować ryzyko wystąpienia obrażenia, należy zakładać środki ochrony osobistej podczas pracy ze sterownikiem.

Środki ostrożności dotyczące przenoszenia lub naprawiania sterownika

⚠ NIEBEZPIECZEŃSTWO

Sterownik powinien być naprawiany lub przenoszony wyłącznie przez wykwalifikowany personel. Nie wolno demontować części lub modyfikować konstrukcji sterownika. Nieprawidłowa instalacja lub naprawa może być przyczyną obrażeń ciała, porażenia elektrycznego lub pożaru.

⚠ OSTRZEŻENIE

Aby zredukować ryzyko zwarcia, porażenia elektrycznego, wystąpienia usterek lub pożaru, nie wolno dotykać obwodów drukowanych narzędziami lub rękami. Nie wolno także dopuścić do gromadzenia się pyłu na obwodach drukowanych.

Dodatkowe środki ostrożności

Aby uniknąć uszkodzenia sterownika, należy używać odpowiednich narzędzi do instalowania, sprawdzania lub naprawiania sterownika.

Ten sterownik może być używany wyłącznie z systemem zarządzania budynkiem (BMS) firmy Mitsubishi Electric. Zastosowanie tego sterownika w innym systemie lub do innego celu może być przyczyną usterek.

Urządzenie nie jest przeznaczone do obsługi przez osoby (także dzieci) o ograniczonej sprawności fizycznej, sensorycznej lub umysłowej, czy też osoby nie posiadające odpowiedniego doświadczenia lub wiedzy, chyba że obsługa taka odbywa się pod nadzorem lub według wskazań opiekuna takiej osoby. Należy zawsze uważać, aby dzieci nie bawiły się urządzeniem.

Aby uniknąć odbarwienia, do czyszczenia sterownika nie wolno używać benzyny, rozpuszczalnika ani chusteczek nasączonych substancjami chemicznymi. Aby wyczyścić sterownik, należy przetrzeć go miękką ściereczką zwilżoną łagodnym detergentem, wytrzeć detergent wilgotną ściereczką i zetrzeć do sucha suchą ściereczką.

Aby uniknąć uszkodzenia sterownika, należy go zabezpieczyć przed elektrycznością statyczną.

Urządzenie przeznaczone jest do użytku przez doświadczonych lub przeszkolonych użytkowników w sklepach, w przemyśle lekkim oraz na farmach, albo do komercyjnego wykorzystania przez osoby bez doświadczenia.

Uszkodzony przewód zasilania powinien zostać wymieniony przez jego producenta, technika serwisowego lub podobne, odpowiednio przeszkolone w tym celu osoby, aby uniknąć zagrożenia.

Nazwy i funkcje elementów sterownika

Interfejs sterownika

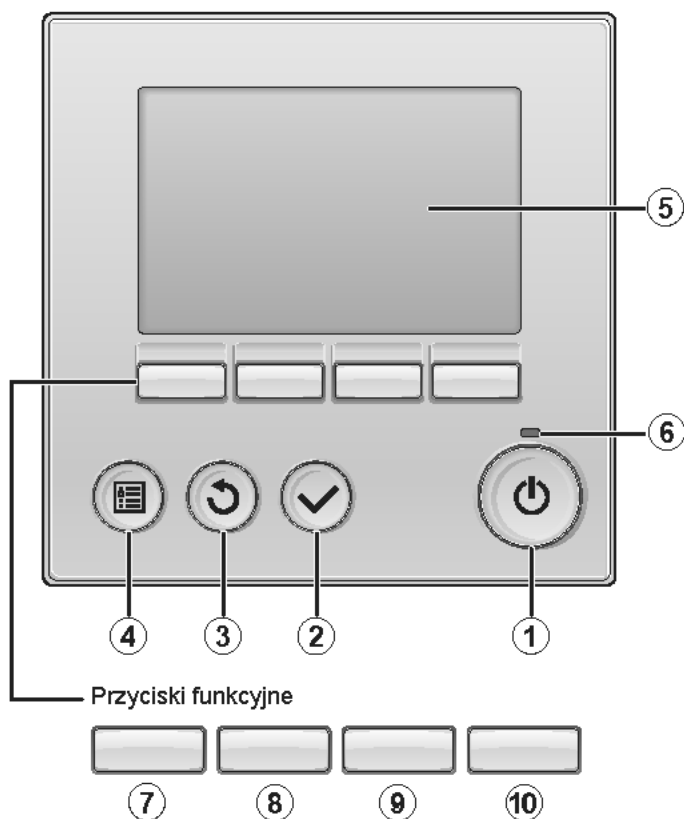

① Przycisk **ZASILANIA**

Naciśnij, aby włączyć/wyłączyć urządzenie.

② Przycisk **WYBIERZ**

Naciśnij, aby zachować ustawienie.

③ Przycisk **POWRÓT**

Naciśnij, aby przejść do poprzedniego ekranu.

④ Przycisk **MENU**

Strona 20

Naciśnij, aby wyświetlić Menu główne.

⑤ Podświetlany wyświetlacz

Zostaną wyświetlone ustawienia funkcji. Jeżeli podświetlenie jest wyłączone, naciśnięcie dowolnego przycisku spowoduje włączenie podświetlenia na pewien czas, zależny od ekranu.

Jeżeli podświetlenie jest wyłączone, naciśnięcie dowolnego przycisku spowoduje jedynie włączenie podświetlenia na pewien czas, nie wykonanie funkcji przycisku. (z wyjątkiem przycisku **ZASILANIA**)

⑥ Lampka Zasilania

Podczas pracy urządzenia, lampka świeci na zielono. Podczas uruchamiania lub gdy wystąpi błąd, lampka miga.

Działanie przycisków funkcyjnych jest różne w zależności od ekranu. Objaśnienie działania przycisków na danych ekranie pojawia się na dole wyświetlacza.

Jeżeli system jest centralnie sterowany, objaśnienie działania poszczególnych zablokowanych przycisków nie pojawi się.

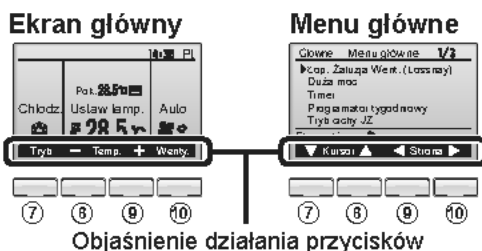

⑦ Przycisk funkcyjny **F1**

Ekran główny: Naciśnij, aby zmienić tryb pracy.

Menu główne: Naciśnij, aby przesunąć kursor w dół.

⑧ Przycisk funkcyjny **F2**

Ekran główny: Naciśnij, aby zmniejszyć temperaturę.

Menu główne: Naciśnij, aby przesunąć kursor w górę.

⑨ Przycisk funkcyjny **F3**

Ekran główny: Naciśnij, aby zwiększyć temperaturę.

Menu główne: Naciśnij, aby przejść do poprzedniej strony.

⑩ Przycisk funkcyjny **F4**

Ekran główny: Naciśnij, aby zmienić prędkość wentylatora.

Menu główne: Naciśnij, aby przejść do następnego ekranu.

Nazwy i funkcje elementów sterownika

Wyświetlacz

Istnieją dwa różne tryby pracy Ekranu głównego: „Pełne” oraz „Podst.”. Ustawienie fabryczne to „Pełne”. Aby przełączyć do trybu „Podst.”, należy zmienić ustawienie Ekranu głównego. (Zob. str. 48.)

Tryb Pełne

* Ikony pokazane są w celach demonstracyjnych.

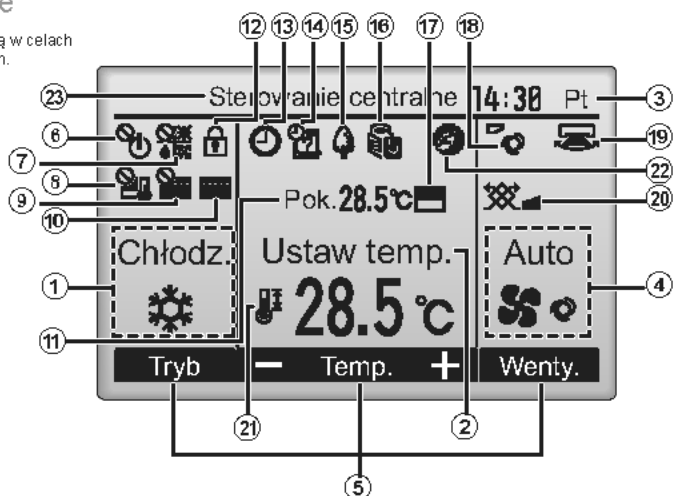

Tryb Podstawowy

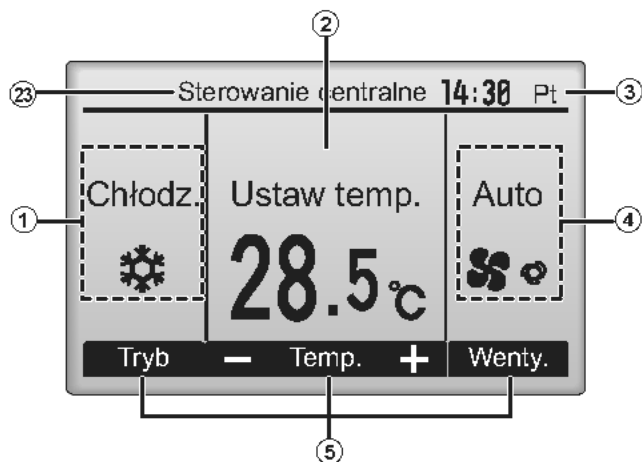

① Tryb pracy Strona 14

Wyświetlany jest tu tryb pracy jednostki wewnętrznej.

② Zadane ustawienia temperatury Strona 15

Wyświetlane są tu zadane ustawienia temperatury.

③ Zegar (Patrz: instrukcja instalacji.)

Wyświetlany jest tu aktualny czas.

④ Prędkość wentylatora Strona 16

Wyświetlone jest tu ustawienie prędkości wentylatora.

⑤ Objaśnienie działania przycisków

Wyświetlane jest tu objaśnienie działania poszczególnych przycisków.



Pojawia się, gdy operacja Włącz/Wyłącz jest sterowana centralnie.



Pojawia się, gdy tryb działania jest sterowany centralnie.



Pojawia się, gdy zadane ustawienia temperatury są sterowane centralnie.



Pojawia się, gdy funkcja zerowania filtra jest sterowana centralnie.



Strona 56

Pojawia się, gdy wymagana jest obsługa filtra.

⑪ Temperatura pomieszczenia (Patrz: instrukcja instalacji.)

Wyświetlana jest tu temperatura pomieszczenia.



Strona 36

Pojawia się, gdy przyciski są zablokowane.

Większość ustawień (z wyjątkiem Włącz/Wyłącz, tryb, prędkość wentylatora, temperatura) można wprowadzić na Menu główne. (Zob. str. 20.)

⑬ Strona 26, 28, 43

Pojawia się, gdy włączona jest funkcja timera „Progr. Wi./Wył.” (Strona 26), „Nastawa nocna” (Strona 43) lub „Programator Auto. wył.” (Strona 28).
Jeśli timer zostanie wyłączony przez centralny

system sterowania, pojawi się 

⑭ Strona 30

Pojawia się, gdy włączony jest Programator tygodniowy.

⑮ Strona 41

Pojawia się podczas pracy w trybie energooszczędnym. (Nie wyświetli się w przypadku niektórych modeli urządzeń wewnętrznych)

⑯ Strona 32

Pojawia się podczas pracy jednostki zewnętrznej w trybie cichym.



Pojawia się, gdy włączona jest funkcja monitorowania temperatury pomieszczenia przez termistor wbudowany w sterowniku zdalnym (⑩).

 pojawia się, gdy włączona jest funkcja monitorowania temperatury przez termistor wbudowany w jednostce wewnętrznej.

⑱ Strona 22

Wskazuje ustawienia łopatki.

⑲ Strona 23

Wskazuje ustawienia załuzi.

⑳ Strona 23

Wskazuje ustawienia nawiewu.

㉑ Strona 34

Pojawia się, gdy zadany zakres temperatury jest ograniczony.



Pojawia się, gdy włączona jest opcja oszczędzania energii przy wykorzystaniu funkcji „3D i-See sensor”.

㉓ Sterowanie centralne

Pojawia się przez określony czas podczas obsługi elementu sterowanego centralnie.

Przed rozpoczęciem pracy ze sterownikiem

Struktura menu

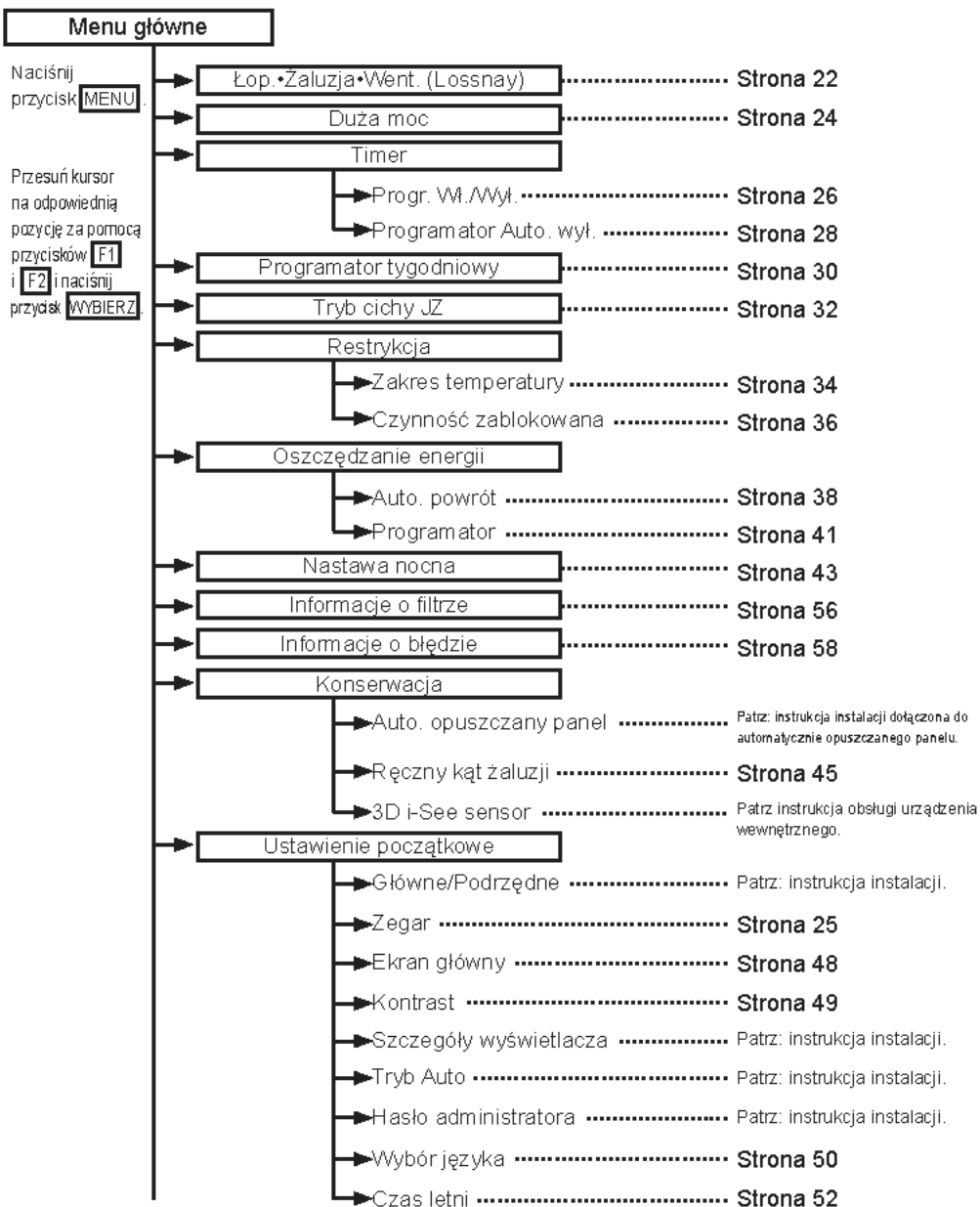

Serwis	
→Uruchomienie testowe.....	Patrz: instrukcja instalacji jednostki wewnętrznej.
→Wprowadź info. serwisowe	Patrz: instrukcja instalacji jednostki wewnętrznej.
→Nastawa funkcji (Mr. Slim)	Patrz: instrukcja instalacji.
→Nastawa funkcji (CITY MULTI)	Patrz str. 54.
→Lossnay (tylko CITY MULTI)	Patrz: instrukcja instalacji.
→Sprawdzenie	Patrz: instrukcja instalacji jednostki wewnętrznej.
→Autotest	Patrz: instrukcja instalacji.
→Hasło serwisowe	Patrz: instrukcja instalacji.
→Sprawdz. sterownika zdalnego.....	Patrz: instrukcja instalacji.

Nie wszystkie funkcje są dostępne w każdym modelu urządzenia wewnętrznego.

Objaśnienia dotyczące ikon

Działanie sterownika

Timer



W poniższej tabeli znajdują się kwadratowe ikony użyte w tej instrukcji.

	<p>Aby zmieniać ustawienia, należy wprowadzić hasło administratora lub konserwatora na ekranie wprowadzania hasła. Nie można wprowadzić żadnych ustawień z pominięciem tego kroku.</p>	
		<p>F1 : Naciśnij, aby przesunąć kursor w lewo. F2 : Naciśnij, aby przesunąć kursor w prawo. F3 : Naciśnij, aby zmniejszyć wartość o 1. F4 : Naciśnij, aby zwiększyć wartość o 1.</p>
		<p>*Nie można dokonać zmian, dopóki nie zostanie wprowadzone prawidłowe hasło.</p>
	<p>Wskazuje ustawienia, które mogą zostać zmienione tylko podczas pracy urządzeń.</p>	
	<p>Wskazuje ustawienia, które mogą zostać zmienione tylko, gdy urządzenia pracują w trybie Chłodzenie, Grzanie lub Auto.</p>	
		<p>Wskazuje ustawienia, które mogą zostać zmienione tylko, gdy urządzenia nie pracują.</p>
		<p>Wskazuje funkcje, które nie są dostępne, gdy przyciski są zablokowane lub system jest centralnie sterowany.</p>

Główne funkcje

Włączenie/Wyłączenie zasilania



Obsługa za pomocą przycisków

Włącz



Naciśnij przycisk **ZASILANIA**.

Lampka zasilania zaświeci się na zielono, urządzenie zacznie pracę.

Wyłącz

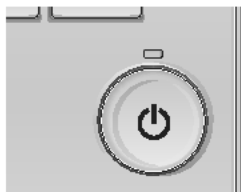

Naciśnij ponownie przycisk **ZASILANIA**.

Lampka zasilania zgaśnie, urządzenie zakończy pracę.

Pamięć stanu działania

	Ustawienia sterownika zdalnego
Tryb pracy	Tryb pracy przed wyłączeniem zasilania
Zadane ustawienia temperatury	Zadane ustawienia temperatury przed wyłączeniem zasilania
Prędkość wentylatora	Prędkość wentylatora przed wyłączeniem zasilania

Dostępny zadany zakres temperatury

Tryb pracy	Zakres zadanych ustawień temperatury
Chłodzenie/Suszenie	19 ~ 30 °C (67 ~ 87 °F)
Grzanie	17 ~ 28 °C (63 ~ 83 °F)
Auto (Pojedyncza wartość zadana)	19 ~ 28 °C (67 ~ 83 °F)
Auto (Podwójna wartość zadana)	[Chłodzenie] Ustawiony zakres temperatury dla trybu Chłodzenia [Grzanie] Ustawiony zakres temperatury dla trybu Grzania
Wentylator/Nawiew	Nieustawiane

Dostępny zadany zakres temperatury różni się w zależności od modelu jednostki wewnętrznej.

Główne funkcje

Tryb pracy, temperatura, ustawienia prędkości wentylatora



Obsługa za pomocą przycisków

Tryb pracy

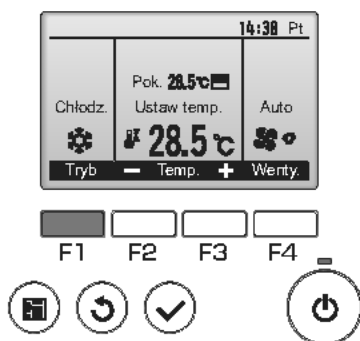

Naciśnij przycisk **F1**, aby zmienić tryb pracy w następującej kolejności: Chłodzenie, Suszenie, Wentylator, Auto, oraz Grzanie. Wybierz odpowiedni tryb pracy.



•Tryby pracy, które nie są dostępne dla podłączonej jednostki wewnętrznej, nie zostaną wyświetlone.

Co oznacza migająca ikona trybu

Ikona trybu miga, gdy inna jednostka wewnętrzna w tym samym układzie chłodzenia (przyłączona do tej samej jednostki zewnętrznej) działa w innym trybie. W takim wypadku pozostałe jednostki w grupie mogą być używane jedynie w tym samym trybie.

<Tryb Auto (podwójna wartość zadana)>

Jeśli tryb pracy ustawiony jest na Auto (podwójna wartość zadana), można ustawić dwie temperatury (po jednej dla chłodzenia i grzania). W zależności od temperatury w pomieszczeniu, urządzenie wewnętrzne będzie automatycznie pracować w trybie Chłodzenie lub Grzanie i utrzymywać temperaturę w pomieszczeniu wewnątrz ustawionego zakresu temperatury.

Poniższy wykres pokazuje sposób pracy urządzenia wewnętrzного pracującego w trybie Auto (podwójna wartość zadana).

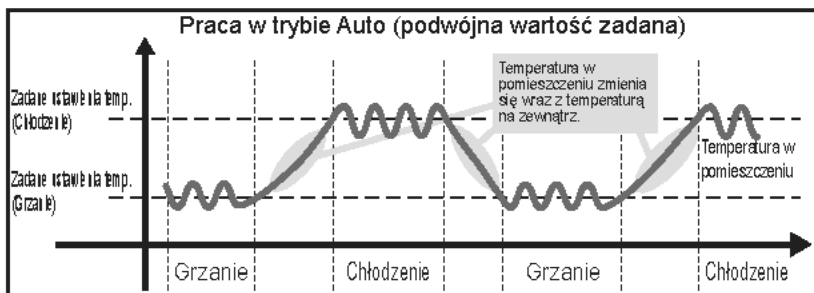

Zadane ustawienia temperatury

<Chłodzenie, Suszenie, Grzanie i Auto (pojedyncza wartość zadana)>

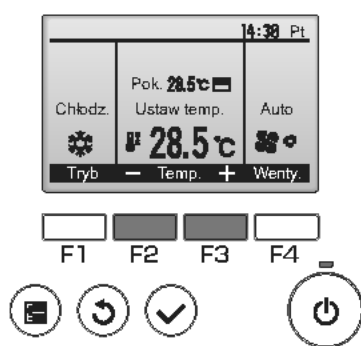

Naciskaj klawisz **F2**, aby zmniejszyć ustawioną temperaturę, lub naciskaj klawisz **F3**, aby zwiększyć temperaturę.

- Dostępne zakresy temperatury w różnych trybach działania są przedstawione na str. 13.
- Nie można ustawiać zadanego zakresu temperatury dla działania Wentylatora/Nawiewu.
- Ustawiona temperatura będzie wyświetlana w stopniach Celsjusza w odstępach co 0,5 stopnia lub co 1 stopień, lub w stopniach Fahrenheita, w zależności od modelu urządzenia wewnętrznego oraz ustawionego na pilocie trybu wyświetlacza.

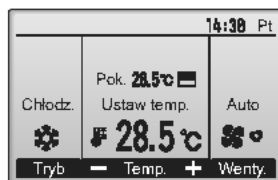

Przykładowy wygląd wyświetlacza
(Stopnie Celsjusza w odstępach co 0,5 stopnia)

<Tryb Auto (podwójna wartość zadana)>

1

Ustawiona temperatura chłodzenia

Ustawiona temperatura grzania

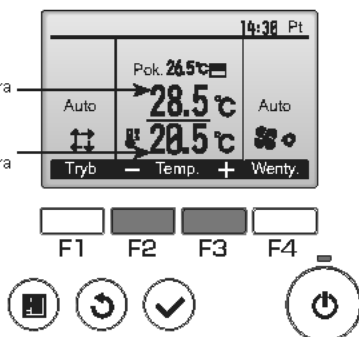

Zostaną wyświetlone bieżące ustawienia temperatury. Naciskaj klawisz **F2** lub **F3**, aby wyświetlić ekran ustawień.

Główne funkcje

2

Ustawiona temperatura chłodzenia
Ustawiona temperatura grzania

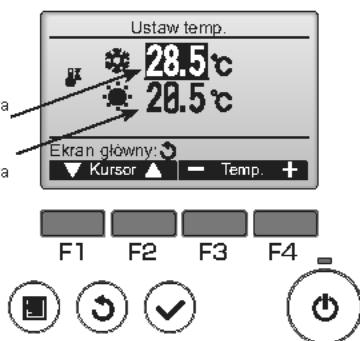

Naciskaj klawisz **F1** lub klawisz **F2**, aby przesunąć kursor na pożądane ustawienie temperatury (chłodzenie lub grzanie).

Naciskaj klawisz **F3**, aby zmniejszyć wybraną temperaturę, lub naciskaj **F4**, aby ją zwiększyć.

- Dostępne zakresy ustawiania temperatury w różnych trybach pracy są przedstawione na str. 13.
- Ustawienia temperatury chłodzenia i grzania w trybie Auto (podwójna wartość zadana) są używane również w trybach Chłodzenie/Suszenie oraz Grzanie.
- Ustawione temperatury chłodzenia i grzania w trybie Auto (podwójna wartość zadana) należy ustawić tak, aby spełniały poniższe warunki:
 - Ustawiona temperatura chłodzenia jest wyższa niż ustawiona temperatura grzania.
 - Wymóg minimalnej różnicy temperatur pomiędzy ustawionymi temperaturami chłodzenia i grzania (różny w zależności od modelu podłączonego urządzenia wewnętrznej) został spełniony.
 - * Jeśli ustawione temperatury nie spełniają wymogu minimalnej różnicy temperatur, wtedy obydwie ustawione temperatury zostaną automatycznie zmienione na temperatury mieszczące się w dozwolonym zakresie.

Poruszanie się po ekranach

- Powrót do ekranu głównego przycisk **POWRÓT**

Prędkość wentylatora

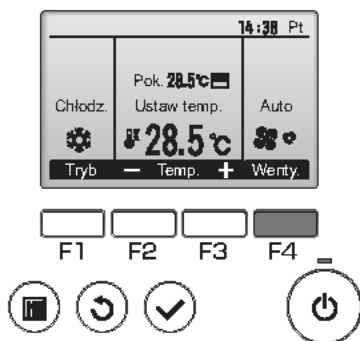

Naciśnij przycisk **F4**, aby kolejno zmieniać prędkość wentylatora.



- Dostępne prędkości wentylatora zależą od modelu podłączonej jednostki wewnętrznej.



Poruszanie się po menu

Lista Menu głównego

Ustawienia i elementy wyświetlacza		Szczegóły ustawienia	Informacje na stronie
Łop. • Żaluzja • Went. (Lossnay)		<p>Ustawienie kąta żaluzji poziomych.</p> <ul style="list-style-type: none"> • Wybierz odpowiednie ustawienie łopatki spośród pięciu dostępnych ustawień. <p>Naciśnij, aby włączyć/wyłączyć Żaluzję.</p> <ul style="list-style-type: none"> • Wybierz odpowiednie ustawienie spośród: „Wł.” i „Wył.”. <p>Ustawienie natężenia Nawiewu.</p> <ul style="list-style-type: none"> • Wybierz odpowiednie ustawienie spośród: „Wył.”, „Nis.”, oraz „Wys.”. 	22
Duża moc		<p>Użyj, aby szybko uzyskać komfortową temperaturę w pomieszczeniu.</p> <ul style="list-style-type: none"> • Je dnostki mogą pracować w trybie zwiększonej wydajności nie dłużej niż 30 minut. 	24
Timer	Progr. Wł./Wył.	<p>Programowanie godziny włączania/wyłączenia.</p> <ul style="list-style-type: none"> • Wartość godziny można ustawić krokowo co 5 minut. * Wymagane jest ustawienie zegara. 	26
	Programator Auto. wył.	<p>Ustawienie czasu automatycznego wyłączenia.</p> <ul style="list-style-type: none"> • Czas można ustawić w zakresie od 30 do 240 minut w krokach co 10 minut. 	28
Programator tygodniowy		<p>Programowanie godzin włączania/wyłączenia w tygodniu.</p> <ul style="list-style-type: none"> • Do każdego dnia można przypisać maksymalnie 8 schematów działania. * Wymagane jest ustawienie zegara. * Nie dotyczy, gdy włączony jest Programator Włączania/Wyłączenia. * Odstępy co 1°C 	30
Tryb cichy JZ		<p>Ustawienie godzin, podczas których cicha praca jednostek zewnętrznych ma wyższy priorytet niż sterowanie temperaturą. Ustaw godzinę Start/Stop dla każdego dnia tygodnia.</p> <ul style="list-style-type: none"> • Wybierz odpowiednie ustawienie poziomu głośności spośród: Normalny, Średni lub, Cichy. * Wymagane jest ustawienie zegara. 	32
Restrykcja	Zakres temperatury	<p>Ograniczenie zadanego zakresu temperatury.</p> <ul style="list-style-type: none"> • Dla różnych trybów pracy można ustawić różne zakresy temperatury. * Odstępy co 1°C 	34
	Czynność zablokowana	<p>Zablokowanie wybranych funkcji.</p> <ul style="list-style-type: none"> • Zablokowanych funkcji nie można używać. 	36
Oszczędzanie energii	Auto. powrót	<p>Po upłygnięciu określonego czasu pracy w trybie energooszczędnym, urządzenia powrócą do pracy w zadanym zakresie temperatury.</p> <ul style="list-style-type: none"> • Czas można ustawić w zakresie od 30 do 120 minut w krokach co 10 minut. * Funkcja może nie być dostępna, gdy istnieją ograniczenia zadanego zakresu temperatury. * Odstępy co 1°C 	38
	Programator	<p>Ustawienie Start/Stop godziny pracy jednostek w trybie energooszczędnym w każdym dniu tygodnia oraz ustawienie poziomu oszczędności energii.</p> <ul style="list-style-type: none"> • Do każdego dnia można przypisać maksymalnie 4 schematy pracy energooszczędnej. • Wartość godziny można ustawić krokowo co 5 minut. • Poziom oszczędności energii można ustawić w zakresie: 0% i od 50 do 90% w krokach co 10%. * Wymagane jest ustawienie zegara. 	41

Ustawienia i elementy wyświetlacza		Szczegóły ustawienia	Informacje na stronie
Nastawa nocna		Wprowadzenie ustawień nocnych. •Wybierz „Tak”, aby włączyć ustawienie, „Nie”, aby je wyłączyć. Ustawienie zakresu temperatury oraz godziny początkowej/końcowej. * Wymagane jest ustawienie zegara. * Odstępy co 1°C	43
Informacje o filtrze		Kontrola stanu filtru. •Znak filtru można wyzerować.	56
Informacje o błędzie		Sprawdzenie informacji o błędzie podczas wystąpienia błędu. •Wyświetlone mogą zostać: kod błędu, źródło błędu, lokalizacja układu chłodzącego, model jednostki, numer seryjny oraz informacje kontaktowe (numer telefonu dystrybutora). * Model jednostki, numer seryjny oraz informacje kontaktowe muszą najpierw zostać wprowadzone, aby można je było wyświetlić.	58
Konserwacja	Ręczny kąt żaluzji	Ustawienie kąta każdej łopatki do ustalonej wartości.	45
Ustawienie początkowe	Zegar	Ustawienie bieżącego czasu.	25
	Ekran główny	Przełączanie trybu Ekran główny między: „Pełne” i „Podst.”. •Ustawienie fabryczne to „Pełne”.	48
	Kontrast	Ustawienie Kontrastu wyświetlacza.	49
	Wybór języka	Wybór odpowiedniego języka.	50
	Czas letni	Służy do ustawiania czasu letniego.	52
Serwis	Nastawa funkcji (CITY MULTI)	Ustawianie funkcji urządzeń wewnętrznych.	54

Ograniczenia dla dodatkowego sterownika zdalnego



Poniższych ustawień nie można zmienić z dodatkowego sterownika zdalnego. Zmiany te mogą zostać wykonane za pomocą głównego sterownika zdalnego. W głównym Menu główne sterownika zdalnego wyświetlone jest „Główne”.

- Timer
(Programator Wł./Wyl., Programator Auto. wyl.)
- Programator tygodniowy
- Tryb cichy JZ
- Oszczędzanie energii
(Auto. powrót, Programator)
- Nastawa nocna
- Konserwacja (Ręczny kąt żaluzji)

Poruszanie się po menu

Poruszanie się po Menu głównym

Obsługa za pomocą przycisków

Dostęp do Menu głównego

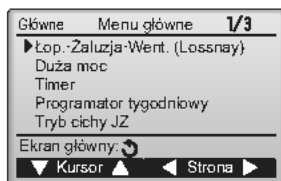

Naciśnij przycisk **MENU**.

Pojawi się Menu główne.

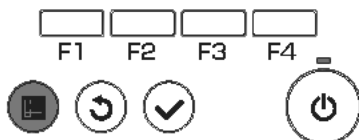

Wybór pozycji



Naciśnij **F1**, aby przesunąć kursor w dół.

Naciśnij **F2**, aby przesunąć kursor w górę.

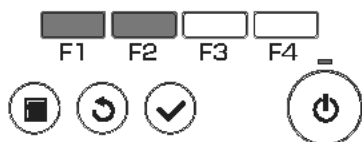

Poruszanie się po stronach

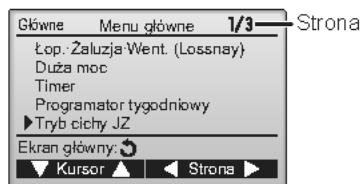

Naciśnij **F3**, aby przejść do poprzedniej strony.

Naciśnij **F4**, aby przejść do następnej strony.

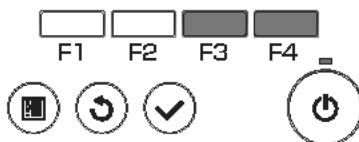

Zachowanie ustawień

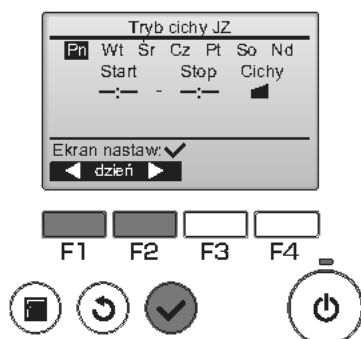

Wybierz żadaną pozycję i naciśnij przycisk **WYBIERZ**.

Pojawi się ekran, na którym można zmienić wybraną pozycję.

Wyjście z ekranu Menu głównego

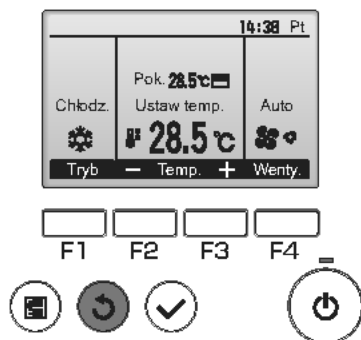

Naciśnij przycisk **POWRÓT**, aby wyjść z Menu głównego i wrócić do Ekranu głównego.

Jeżeli żaden przycisk nie zostanie naciśnięty przez 10 minut, wyświetlacz automatycznie powróci do Ekranu główny. Niezapisane ustawienia zostaną utracone.

Wyświetlanie nieobsługiwanych funkcji

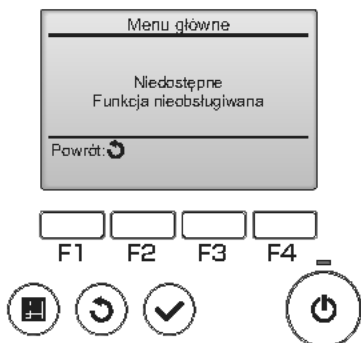

Komunikat po lewej zostanie wyświetlony, gdy użytkownik wybierze funkcję nieobsługiwaną przez dany model jednostki wewnętrznej.

Działanie sterownika-Ustawienia funkcji

Łopatka•Żaluzja•Went. (Lossnay)

ON

Obsługa za pomocą przycisków

Dostęp do menu



Wybierz „Łop. • Żaluzja • Went. (Lossnay)” z Menu głównego (zob. str. 20) i naciśnij przycisk

WYBIERZ.

Ustawienia Łopatki

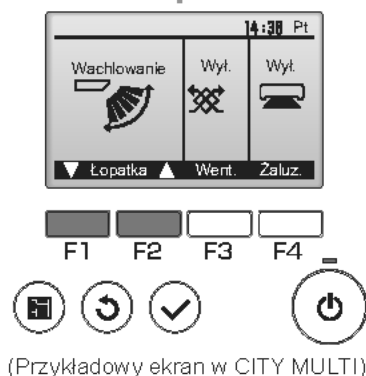

Naciśnij przycisk **F1** lub **F2**, aby wybrać ustawienie łopatki: „Auto”, „Krok 1”, „Krok 2”, „Krok 3”, „Krok 4”, „Krok 5” i „Wachlowanie”. Wybierz odpowiednie ustawienie.

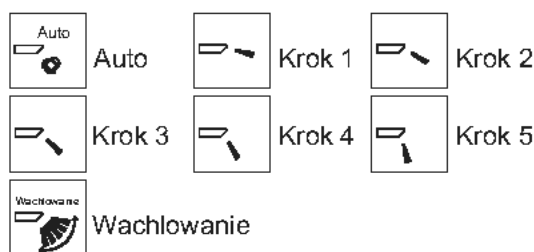

Wybranie opcji „Wachlowanie” spowoduje automatyczne podnoszenie się i opadanie łopatek. Wybranie opcji Krok 1 do Krok 5 spowoduje ustawienie łopatki pod określonym kątem.

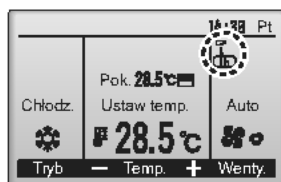

- **1h** pod ikoną ustawień łopatki
Ikona pojawi się, gdy łopatka ustawiona jest na Krok 5, natomiast prędkość wentylatora jest niska, podczas pracy w trybie chłodzenia lub suszenia (zależnie od modelu).
Ikona zniknie po godzinie, a ustawienia łopatki automatycznie zmienią się.

Ustawienia Żaluzji

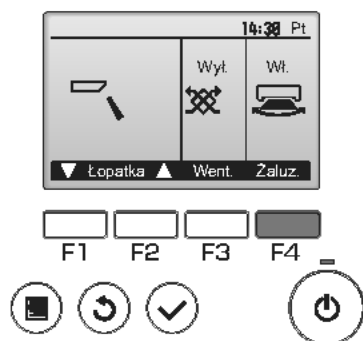

(Przykładowy ekran w CITY MULTI)

Naciśnij przycisk **F4**, aby włączyć/wyłączyć wachlowanie żaluzji.

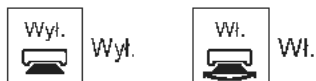

Ustawienia Nawiewu

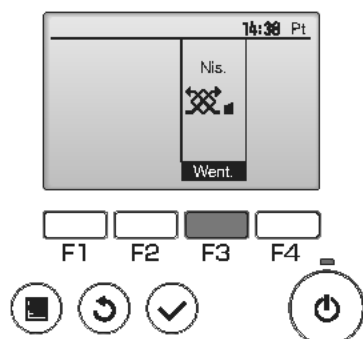

(Przykładowy ekran w Mr. Slim)

Naciśnij przycisk **F3**, aby wybrać ustawienie nawiewu spośród: „Wyl.”, „Nis.”, „Wys.”.

* Ustawienie jest możliwe, gdy przyłączona jest jednostka LOSSNAY.

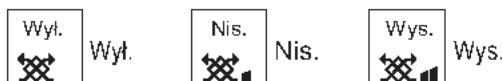

- Wentylator w niektórych modelach jednostek wewnętrznych może być sprzężony z niektórymi modelami jednostek wentylacyjnych.

Powrót do Menu głównego



Naciśnij przycisk **POWRÓT**, aby wrócić do Menu głównego.

Działanie sterownika-Ustawienia funkcji

Duża moc



Opis funkcji

Funkcja pracy w trybie zwiększonej wydajności umożliwia pracę urządzenia z wydajnością wyższą niż nominalna, tak aby umożliwić szybkie uzyskanie optymalnej temperatury w pomieszczeniu. Czas pracy w tym trybie wynosi maksymalnie 30 minut. Urządzenie powróci do normalnego trybu pracy po upływie tego czasu lub w momencie osiągnięcia zadanej temperatury, w zależności co nastąpi wcześniej. Jednostki powrócą do normalnego trybu pracy, gdy zmienione zostaną tryb pracy lub prędkość wentylatora.

Obsługa za pomocą przycisków

1



Wybierz „Duża moc” z Menu głównego podczas pracy w trybie Chłodzenie, Grzanie lub Auto (patrz str. 20) i naciśnij przycisk **WYBIERZ**.

Funkcja „Duża moc” jest dostępna tylko w modelach, które obsługują tę funkcję.

2

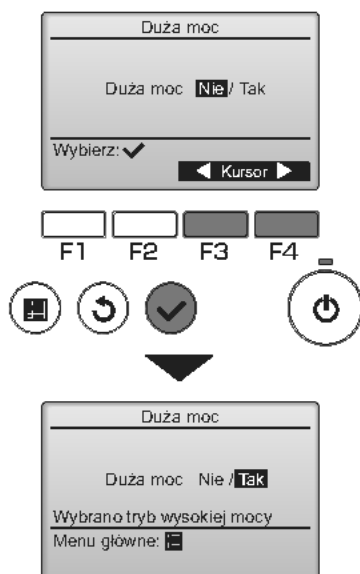

Przesuń kursor na pozycję „Tak” za pomocą przycisków **F3** i **F4** i naciśnij przycisk **WYBIERZ**.

Pojawi się ekran z potwierdzeniem.

Poruszanie się po ekranach

- Powrót do Menu głównego przycisk **MENU**
- Powrót do poprzedniego ekranu przycisk **POWRÓT**

Obsługa za pomocą przycisków

1



Wybierz „Ustawienie początkowe” z Menu głównego (zob. str. 20) i naciśnij przycisk **WYBIERZ**.

Ustawienie zegara jest wymagane przed dokonaniem zmian poniższych ustawień.

- Progr. Wł./Wył.
- Programator tygodniowy
- Tryb cichy JZ
- Oszczędzanie energii
- Nastawa nocna

Jeśli dany system nie ma sterowników, godzina na zegarze nie zostanie zaktualizowana automatycznie. W takim przypadku należy okresowo ponownie ustawiać czas na zegarze.

2



Przesuń kursor na pozycję „Zegar” za pomocą przycisków **F1** i **F2** i naciśnij przycisk **WYBIERZ**.

3



Przesuń kursor na odpowiednią pozycję za pomocą przycisków **F1** i **F2**, aby ustawić rok, miesiąc, datę, godzinę i minuty.

Zwiększ lub zmniejsz wybraną wartość za pomocą przycisków **F3** i **F4** i naciśnij przycisk **WYBIERZ**.

Pojawi się ekran z potwierdzeniem.

Poruszanie się po ekranach

- Powrót do Menu głównego przycisk **MENU**
- Powrót do poprzedniego ekranu przycisk **POWRÓT**

Działanie sterownika-Ustawienia funkcji

Timer (Progr. Wł./Wył.)

Main

P

Obsługa za pomocą przycisków

1



Wybierz „Timer” (Programator czasowy) z Menu główne (zob. str. 20) i naciśnij przycisk

WYBIERZ

Progr. Wł./Wył. nie działa w następujących przypadkach: kiedy Progr. Wł./Wył. jest wyłączony, podczas wystąpienia błędu, podczas kontroli (w menu czynności obsługowych), podczas zdalnej diagnostyki sterownika, jeżeli zegar nie jest ustawiony, podczas ustawiania funkcji, jeżeli system jest centralnie sterowany (kiedy obsługa funkcji „Wł./Wył.” lub „Timer” przy użyciu lokalnego pilota jest zabroniona).

2



Zostaną wyświetlone bieżące ustawienia.

Przesuń kursor na pozycję Programator Włącz/ Wyłącz i naciśnij przycisk **WYBIERZ**.

3



Pojawi się ekran, na którym można zmienić ustawienia programatora.

Za pomocą przycisków **F1** i **F2** wybierz odpowiednią pozycję spośród: „Progr. Wł./Wył.”, „Wł.”, „Wył.” i „Powtórz”.

4

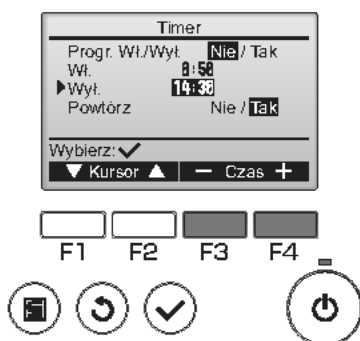

Zmień ustawienie za pomocą przycisków **F3** i **F4**.

- **Progr. Wł./Wyt.:** Nie (wyłączony) / Tak (włączony)
- **Wł.:** Godzina rozpoczęcia pracy (ustawiana w krokach co 5 minut)
 - * Naciśnij i przytrzymaj, aby przyspieszyć wyświetlanie liczb.
- **Wyt.:** Godzina zakończenia pracy (ustawiana w krokach co 5 minut)
 - * Naciśnij i przytrzymaj, aby przyspieszyć wyświetlanie liczb.
- **Powtórz:** Nie (jednorazowo) / Tak (powtarzaj)

5

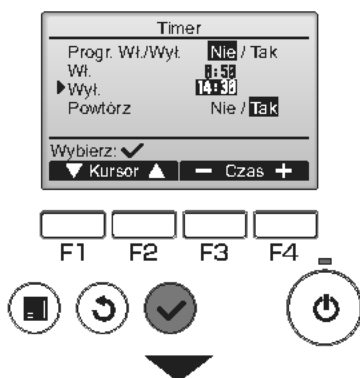

Naciśnij przycisk **WYBIERZ**, aby zachować ustawienia.

Pojawi się ekran z potwierdzeniem.

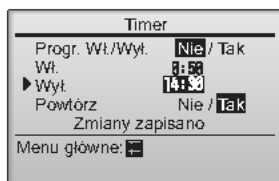

Poruszanie się po ekranach

- Powrót do Menu głównego przycisk **MENU**
- Powrót do poprzedniego ekranu przycisk **POWRÓT**

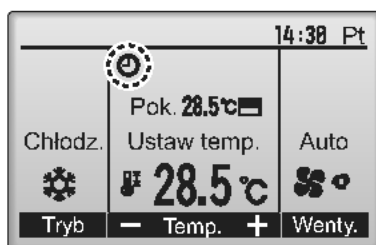

pojawi się na głównym wyświetlaczu w trybie Pełne, jeżeli Progr. Wł./Wyt. jest włączony.

Jeśli timer zostanie wyłączony przez centralny system sterowania, pojawi się .

Działanie sterownika-Ustawienia funkcji

Timer (Programator Auto. wyl.)

Main

P

Obsługa za pomocą przycisków

1



Przejdź do ekranu ustawień Timera.
(Zob. str. 26.)

Wybierz pozycję „Auto. wyłączenie” i naciśnij przycisk **WYBIERZ**.

Programator Auto. wyl. nie działa w następujących przypadkach: gdy timer funkcji „Auto wyl.” jest wyłączony, podczas błęd, podczas sprawdzania „Kontrola” (w menu serwisowe), podczas trybu uruchomienia testowego, podczas diagnozowania pilota, podczas ustawień w „Nastawa funkcji”, gdy system jest sterowany centralnie (kiedy obsługa funkcji „Wł./Wyl.” lub „Timer” przy użyciu lokalnego pilota jest zabroniona).

2



Zostaną wyświetlone bieżące ustawienia.

Przesuń kursor na pozycję „Auto. wyłączenie” lub „Zatrzymaj za --- min” za pomocą przycisków **F1** i **F2**.

3



Zmień ustawienie za pomocą przycisków **F3** i **F4**.

- **Auto. wyłączenie:** Nie (wyłączony) / Tak (włączony)
- **Zatrzymaj za --- min:** Ustawienie programatora czasowego (programowalny zakres wynosi od 30 do 240 minut, krokowo co 10 minut).

4

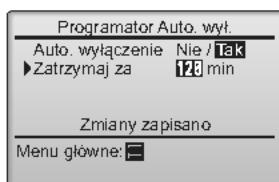
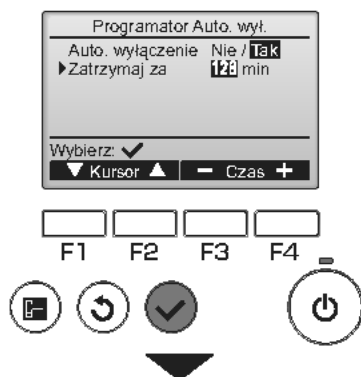



Naciśnij przycisk **WYBIERZ**, aby zachować ustawienia.

Pojawi się ekran z potwierdzeniem.

Poruszanie się po ekranach

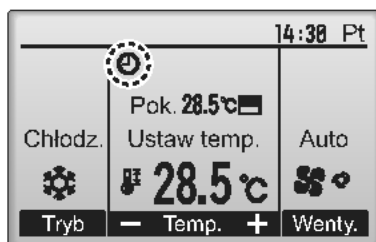
- Powrót do Menu głównego przycisk **MENU**
- Powrót do poprzedniego ekranu przycisk **POWRÓT**



 pojawi się na Ekranie głównym w trybie „Pełne” gdy „Programator Auto. wyt.” jest włączony.

Jeśli timer zostanie wyłączony przez centralny system sterowania, pojawi się .

Działanie sterownika-Ustawienia funkcji

Programator tygodniowy

Main

P

Obsługa za pomocą przycisków

1



Wybierz „Programator tygodniowy” z Menu głównego (zob. str. 20) i naciśnij przycisk

WYBIERZ.

Programator tygodniowy nie działa w następujących przypadkach: kiedy Progr. Wł./Wył. jest włączony, kiedy Programator tygodniowy jest wyłączony, podczas wystąpienia błędu, podczas kontroli (w menu czynności obsługowych), podczas zdalnej diagnostyki sterownika, jeżeli zegar nie jest ustawiony, podczas ustawiania funkcji, jeżeli system jest centralnie sterowany (kiedy ustawianie temperatury i obsługa funkcji Wł./Wył. lub „Timer” przy użyciu lokalnego pilota są zabronione).

2

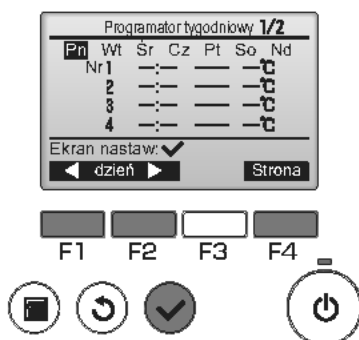

Zostaną wyświetlone bieżące ustawienia.

Za pomocą przycisków **F1** i **F2** wyświetl ustawienia dla każdego dnia tygodnia.

Za pomocą przycisku **F4** wyświetl schematy od 5 do 8.

Naciśnij przycisk **WYBIERZ**, aby przejść do ekranu z ustawieniami.

3



Pojawi się ekran, na którym można włączyć (Tak) lub wyłączyć (Nie) programator tygodniowy.

Aby włączyć tę funkcję, przesunij kursor na pozycję „Tak” za pomocą przycisków **F3** i **F4** i naciśnij przycisk **WYBIERZ**.

4



Pojawi się ekran z ustawieniami programatora tygodniowego, wyświetlone zostaną aktualne ustawienia.

Do każdego dnia można przypisać maksymalnie 8 schematów działania.

Przesuń kursor na odpowiedni dzień tygodnia za pomocą przycisków **F1** i **F2** i naciśnij przycisk **F3**, aby dokonać wyboru. (Można zaznaczyć kilka dni.)

Naciśnij przycisk **WYBIERZ**.

5

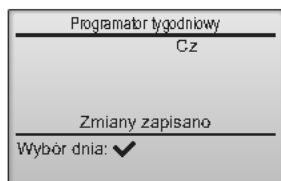

Zostaną wyświetlone ustawienia schematów działania.

Przesuń kursor za pomocą przycisku **F1** na odpowiedni numer schematu działania.

Przesuń kursor na pozycję Czas, On/Off (Włącz/Wyłącz) lub Temperatura za pomocą przycisku **F2**.

Zmień ustawienia za pomocą przycisków **F3** i **F4**.

- Czas: ustawiany w krokach co 5 minut
* Naciśnij i przytrzymaj, aby przyspieszyć wyświetlanie liczb.
- Wł./Wył./Auto: Możliwe do wyboru ustawienia zależą od podłączonego modelu urządzenia wewnętrznego. (Kiedy wybrane jest ustawienie Auto, system będzie pracował w trybie Auto (podwójna wartość zadana)).
- Temperatura: Dostępny zakres temperatury zależy od przyłączonych jednostek zewnętrznych. (odstępy co 1°C)
Można ustawić dwie temperatury, gdy wybrany jest tryb Auto (podwójna wartość zadana). Jeśli urządzenie pracuje z jedną ustawioną temperaturą w trybie Auto (podwójna wartość zadana), temperatura ta będzie używana jako ustawiona temperatura chłodzenia w trybie Chłodzenie.

Naciśnij przycisk **WYBIERZ**, aby zachować ustawienia. Pojawi się ekran z potwierdzeniem.

Poruszanie się po ekranach

- Powrót do zmiany ustawień / ekranu wyboru dnia tygodnia przycisk **WYBIERZ**
- Powrót do Menu głównego przycisk **MENU**
- Powrót do poprzedniego ekranu przycisk **POWRÓT**

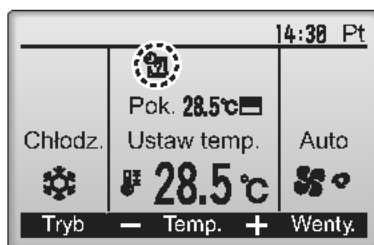

🔒 pojawi się na głównym wyświetlaczu w trybie Pełne, jeżeli istnieją ustawienia programatora tygodniowego na bieżący dzień.

Ikona nie zostanie wyświetlona, gdy timer funkcji „Wł./Wył.” jest włączony lub gdy system sterowany jest centralnie (obsługa funkcji „Timer” z lokalnego pilota jest niedozwolona).

Działanie sterownika-Ustawienia funkcji

Tryb cichy JZ

Main

P

Opis funkcji

Funkcja pozwala na ustawienie godzin, podczas których cicha praca jednostek zewnętrznych ma wyższy priorytet niż sterowanie temperaturą. Ustaw godzinę początkową/końcową trybu cichej pracy dla każdego dnia tygodnia. Wybierz odpowiednie ustawienie poziomu głośności spośród: Średni lub Cichy.

Obsługa za pomocą przycisków

1



Wybierz „Tryb cichy JZ” z Menu glównego (zob. str. 20) i naciśnij przycisk **WYBIERZ**.

Funkcja „Tryb cichy JZ” jest dostępna tylko w modelach, które obsługują tę funkcję.

2



Zostaną wyświetlone bieżące ustawienia.

Za pomocą przycisków **F1** i **F2** wyświetl ustawienia dla każdego dnia tygodnia. Naciśnij przycisk **WYBIERZ**, aby przejść do ekranu z ustawieniami.

3



Pojawi się ekran, na którym można włączyć (Tak) lub wyłączyć (Nie) tryb cichej pracy.

Aby włączyć tę funkcję, przesunij kursor na pozycję „Tak” za pomocą przycisków **F3** i **F4** i naciśnij przycisk **WYBIERZ**.

4

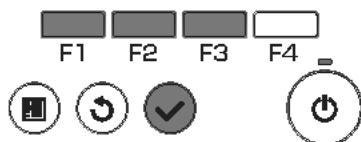

Zostaną wyświetlone ustawienia Tryb cichy JZ.

Aby zmienić ustawienia, przesunąć kursor na odpowiedni dzień tygodnia za pomocą przycisków **F1** i **F2** i naciśnij przycisk **F3**, aby dokonać wyboru. (Można zaznaczyć kilka dni.)

Naciśnij przycisk **WYBIERZ**.

5

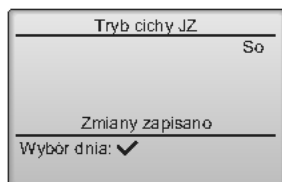
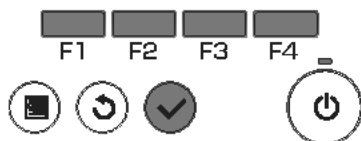

Zostanie wyświetlony ekran z ustawieniami. Przesunąć kursor na odpowiednią pozycję za pomocą przycisków **F1** i **F2**, aby ustawić Czas Start, Czas Stop oraz Poziom Cichy.

Zmień ustawienia za pomocą przycisków **F3** i **F4**.

- Czas Start/Stop: ustawiany w krokach co 5 minut
- * Naciśnij i przytrzymaj, aby przyspieszyć wyświetlanie liczb.

- Poziom Cichy: Normalny, Średni, Cichy



Naciśnij przycisk **WYBIERZ**, aby zachować ustawienia. Pojawi się ekran z potwierdzeniem.

Poruszanie się po ekranach

- Powrót do zmiany ustawień / ekranu wyboru dnia tygodnia przycisk **WYBIERZ**
- Powrót do Menu głównego przycisk **MENU**
- Powrót do poprzedniego ekranu przycisk **POWRÓT**

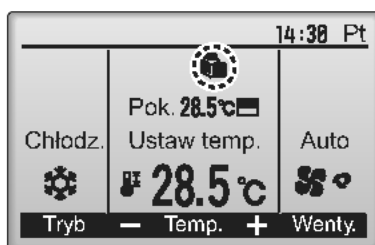

 pojawi się na głównym wyświetlaczu w trybie Pełne, w Trybie cichym JZ.

Działanie sterownika-Ustawienia funkcji

Restrykcja



Ustawienie ograniczenia zakresu temperatury

Obsługa za pomocą przycisków

1



Wybierz „Restrykcja” z Menu głównego (zob. str. 20) i naciśnij przycisk **WYBIERZ**.

2

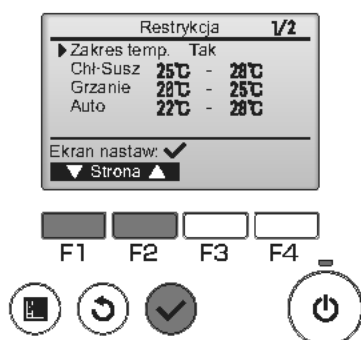

Zostaną wyświetlone bieżące ustawienia.

Przesuń kursor na pozycję „Zakres temp.” za pomocą przycisków **F1** i **F2** i naciśnij przycisk **WYBIERZ**.

3

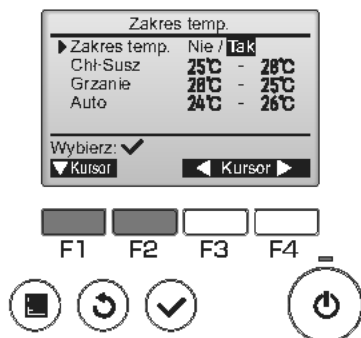

Pojawi się ekran, na którym można zmienić zakres temperatury.

Przesuń kursor na odpowiednią pozycję za pomocą przycisku **F1**, aby wybrać spośród: „Zakres temp.”, „Chł-Susz”, „Grzanie” lub „Auto”.

4

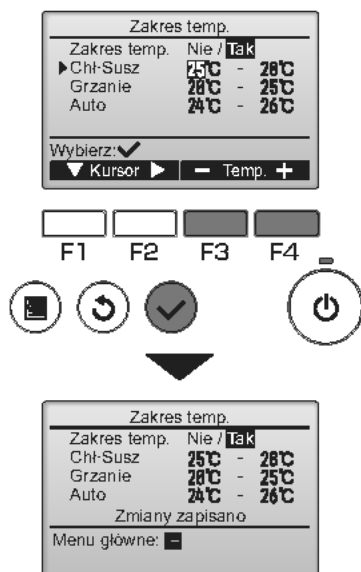

Zmień ustawienia za pomocą przycisków **F3** i **F4**.

• **Zakres temp.:** Nie (brak ograniczeń) lub Tak (z ograniczeniami)

- Chł-Susz: Górna i dolna temperatura graniczna (odstęp co 1°C)
- Grzanie: Górna i dolna temperatura graniczna (odstęp co 1°C)
- Auto: Górna i dolna temperatura graniczna (odstęp co 1°C)

Zakresy ustawień temperatury

	Tryb	Dolny limit	Górny limit
Chł-Susz	*1	19 ~ 30°C	30 ~ 19°C
	*3	(67 ~ 87°F)	(87 ~ 67°F)
Grzanie	*2	17 ~ 28°C	28 ~ 17°C
	*3	(63 ~ 83°F)	(83 ~ 63°F)
Auto	*4	19 ~ 28°C	28 ~ 19°C
		(67 ~ 83°F)	(83 ~ 67°F)

* Dostępny zakres zależy od przyłączonej jednostki.

*1 Można ustawić zakresy temperatury dla trybów Chłodzenie, Suszenie i Auto (podwójna wartość zadana).

*2 Można ustawić zakresy temperatury dla trybów „Grzanie” i Auto (podwójna wartość zadana).

*3 Zakresy temperatury dla trybów Grzanie, Chłodzenie oraz Suszenie muszą spełniać poniższe warunki:

- Górna granica temperatury chłodzenia - górna granica temperatury grzania \geq Minimalna różnica temperatur (różni się w zależności od modelu urządzenia wewnętrznego)

- Dolna granica dla chłodzenia - dolna granica dla grzania \geq Minimalna różnica temperatur (różni się w zależności od modelu urządzenia wewnętrznego)

*4 Można ustawić zakres temperatury dla trybu Auto (pojedyncza wartość zadana).

Naciśnij przycisk **WYBIERZ**, aby zachować ustawienia.

Pojawi się ekran z potwierdzeniem.

Poruszanie się po ekranach

- Powrót do Menu głównego przycisk **MENU**
- Powrót do poprzedniego ekranu przycisk **POWRÓT**

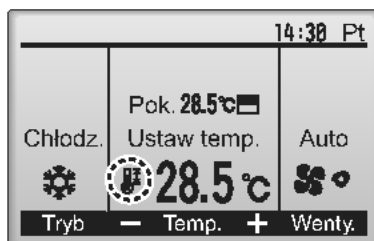

ⓘ pojawi się na głównym wyświetlaczu w trybie Pełne, jeżeli temperature range (zakres temperatury) jest ograniczony.

Działanie sterownika-Ustawienia funkcji

Restrykcja



Funkcja blokady działania

Obsługa za pomocą przycisków

Aby włączyć funkcję blokady działania, należy ustawić opcję „Czynność zabł.” w pozycji „Tak”.

1

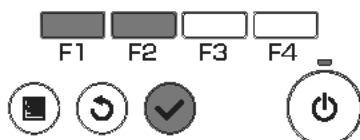
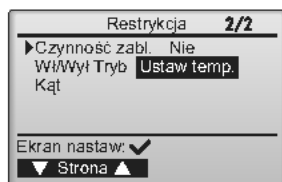

Przejdź do ekranu z ustawieniami Restrykcja.
(Zob. str. 34.)

Przesuń kursor na pozycję „Czynność zabł.” i naciśnij przycisk **WYBIERZ**.

2

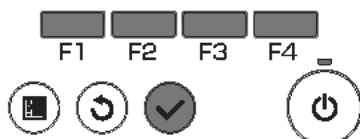

Pojawi się ekran, na którym można dokonać zmian funkcji blokady działania.

Przesuń kursor na odpowiednią pozycję za pomocą przycisków **F1** i **F2**, aby wybrać spośród: „Czynność zabł.”, „Wł./Wył.”, „Tryb”, „Ustaw temp.” lub „Łopatka”.

Zmień ustawienia za pomocą przycisków **F3** i **F4**.

- Czynność zabł.: Nie (wyłączona) / Tak (włączona)
- Wł./Wył.: Funkcja Włącz/Wyłącz
- Tryb: Ustawienie trybu pracy
- Ustaw temp.: Żadane ustawienia temperatury
- Kąt: Ustawienia żaluzji poziomych

„-” / „Zablok”.

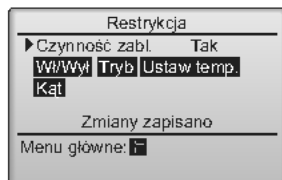

Naciśnij przycisk **WYBIERZ**, aby zachować ustawienia.
Pojawi się ekran z potwierdzeniem.

Poruszanie się po ekranach

- Powrót do Menu głównego przycisk **MENU**
- Powrót do poprzedniego ekranu przycisk **POWRÓT**

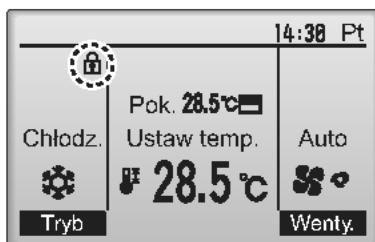

 pojawi się na głównym ekranie w trybie Pełne, jeżeli funkcja blokady działania jest włączona.

Objaśnienia związane z zablokowanymi funkcjami zostaną ukryte.

(Jeżeli opcja Ustaw temp. jest zablokowana)

Działanie sterownika-Ustawienia funkcji

Oszczędzanie energii

Main



Automatyczny powrót do zadanej temperatury

Po włączeniu funkcji Auto. powrót, gdy wykonana została zmiana trybu operacji lub włączenia/ wyłączenia przy użyciu tego zdalnego urządzenia sterującego, ustawiona temperatura automatycznie powraca do temperatury żądanej bez względu na ustawiony czas.

Obsługa za pomocą przycisków

1

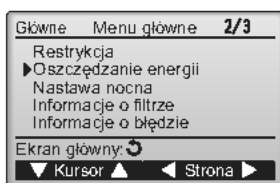

Wybierz „Oszczędzanie energii” z Menu głównego (zob. str. 20) i naciśnij przycisk **WYBIERZ**.



2

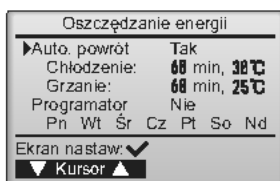

Zostaną wyświetlone bieżące ustawienia.

Przesuń kursor na pozycję „Auto. powrót” za pomocą przycisków **F1** i **F2** i naciśnij przycisk **WYBIERZ**.



3



Pojawi się ekran, na którym można dokonać zmian ustawień funkcji automatycznego powrotu do zadanej temperatury.

Przesuń kursor na odpowiednią pozycję za pomocą przycisków **F1** i **F2**, aby wybrać spośród: „Auto. powrót”, „Chłodzenie” lub „Grzanie”.

4

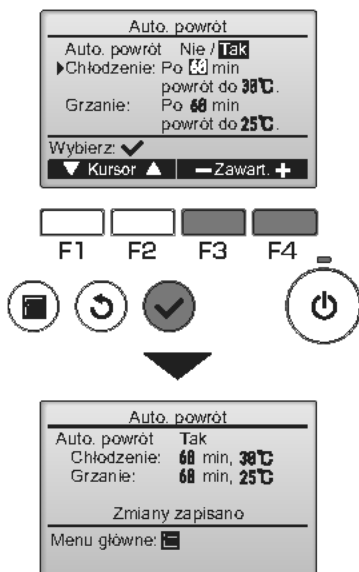

Zmień ustawienia za pomocą przycisków **F3** i **F4**.

- Auto. powrót: Nie (wyłączony) / Tak (włączony)
- Chłodzenie: Zakres programatora czasowego wynosi od 30 do 120 minut, krokowo co 10 minut.
Zakres temperatury wynosi od 19 do 30°C (67 do 87°F) (odstępów co 1°C).
- Grzanie: Zakres programatora czasowego wynosi od 30 do 120 minut, krokowo co 10 minut.
Zakres temperatury wynosi od 17 do 28°C (63 do 83°F) (odstępów co 1°C).

Naciśnij przycisk **WYBIERZ**, aby zachować ustawienia. „Chłodzenie” obejmuje tryby: „Suszenie” i „Auto Chłodzenie”, „Grzanie” obejmuje tryb „Auto Grzanie”.

Pojawi się ekran, na którym można zmienić wybraną pozycję.

Poruszanie się po ekranach

- Powrót do Menu głównego przycisk **MENU**
- Powrót do poprzedniego ekranu przycisk **POWRÓT**

Ustawienia temperatur lub funkcji „Timer” są niaktywne, jeżeli występuje ograniczenie Zakresu temperatury, lub gdy system jest centralnie sterowany (gdy ustawianie Zakresu temperatury z lokalnego pilota jest niedozwolone). Gdy system jest sterowany centralnie (gdy niedozwolone jest ustawianie funkcji „timer” z lokalnego pilota), tylko ustawiania funkcji „timer” będą nieaktywne.

<Przykładowe ekrany dla włączonej funkcji Auto. powrót>

Przykład: Wybierz wartość opcji Set temp. (Ustaw temperaturę) równą 24°C (75°F). 60 minut później wartość opcji Ustaw temperaturę powróci do 28°C (83°F).

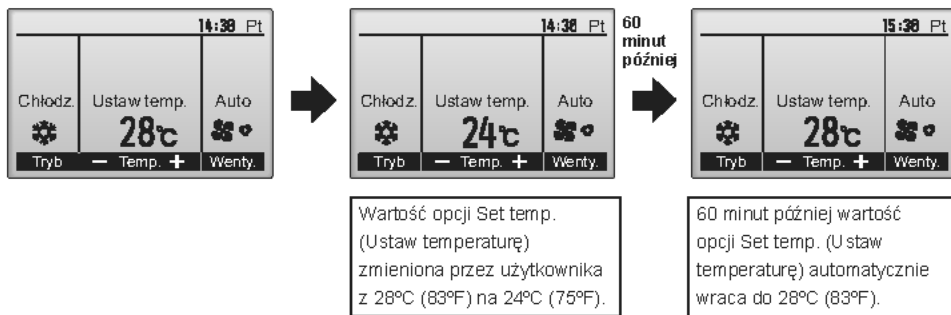

Działanie sterownika-Ustawienia funkcji

Oszczędzanie energii



Ustawienie harmonogramu opcji oszczędzania energii

Obsługa za pomocą przycisków

1

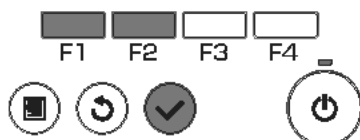
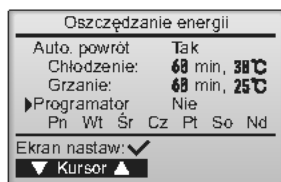

Przejdź do ekranu z „Oszczędzanie energii”.
(Zob. str. 38.)

Przesuń kursor na pozycję „Programator” i naciśnij przycisk **WYBIERZ**.

2

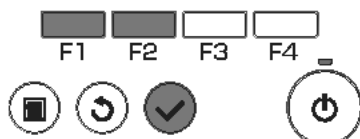
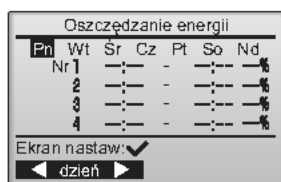

Pojawi się ekran, na którym będzie wyświetlony harmonogram.

Za pomocą przycisków **F1** i **F2** wyświetli ustawienia dla każdego dnia tygodnia. Naciśnij przycisk **WYBIERZ**, aby przejść do ekranu z ustawieniami.

3

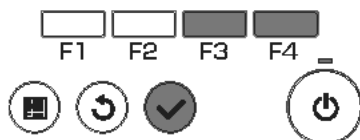
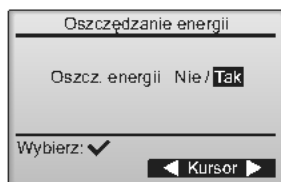

Pojawi się ekran, na którym można włączyć (Tak) lub wyłączyć (Nie) harmonogram opcji oszczędzania energii.

Wybierz „Nie” lub „Tak” za pomocą przycisków **F3** i **F4**.

Naciśnij przycisk **WYBIERZ**, aby przejść do ekranu z ustawieniami dla dnia tygodnia.

4



Pojawi się ekran z ustawieniami dla dni tygodnia. Do każdego dnia można przypisać maksymalnie 4 schematy działania.

Przesuń kursor na odpowiedni dzień tygodnia za pomocą przycisków **F1** i **F2** i naciśnij przycisk **F3**, aby dokonać wyboru. (Można zaznaczyć kilka dni.)

Naciśnij przycisk **WYBIERZ**, aby przejść do ekranu z ustawieniami schematu.

5

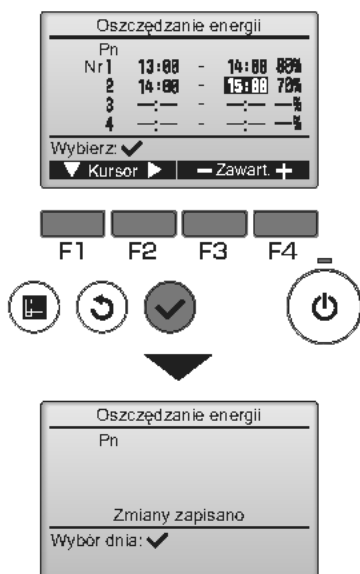

Zostanie wyświetlony ekran z ustawieniami schematu.

Przesuń kursor za pomocą przycisku **F1** na odpowiedni numer schematu działania.

Przesuń kursor za pomocą przycisku **F2**, aby wybrać spośród opcji: czas rozpoczęcia, czas zakończenia, poziom oszczędności energii (w kolejności od lewej). Zmień ustawienia za pomocą przycisków **F3** i **F4**.

• **Czas rozpoczęcia/zakończenia:** ustawiany w krokach co 5 minut

* Naciśnij i przytrzymaj, aby przyspieszyć wyświetlanie liczb.

• **Poziom oszczędności energii:** Zakres ustawień wynosi: 0% oraz od 50 do 90%, krokowo co 10%.

Naciśnij przycisk **WYBIERZ**, aby zachować ustawienia.

Pojawi się ekran z potwierdzeniem.

Im niższa wartość, tym większy efekt oszczędności energii.

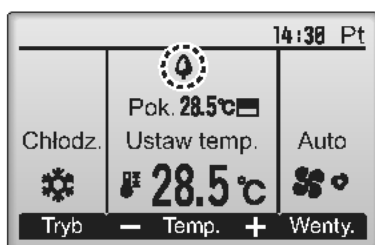

pojawi się na Ekranie głównym w trybie Pełne, jeżeli jednostka pracuje w trybie oszczędzania energii.

Poruszanie się po ekranach

- Powrót do zmiany ustawień / ekranu wyboru dnia tygodnia przycisk **WYBIERZ**
- Powrót do Menu głównego przycisk **MENU**
- Powrót do poprzedniego ekranu przycisk **POWRÓT**

Działanie sterownika-Ustawienia funkcji

Nastawa nocna



Opis funkcji

To ustawienie powoduje uruchomienie funkcji grzania, gdy sterowanie grupowe jest wyłączone, a temperatura pomieszczenia spada poniżej zadanej dolnej temperatury granicznej. Ponadto, to ustawienie powoduje uruchomienie funkcji chłodzenia, gdy sterowanie grupowe jest wyłączone, a temperatura pomieszczenia wzrasta powyżej zadanej górnej temperatury granicznej. Funkcja Nastawa nocna nie jest dostępna, jeżeli ustawienia temperatury dokonywane są za pomocą sterownika zdalnego.

Jeżeli temperatura pomieszczenia jest mierzona za pomocą czujnika temperatury w układzie zasysania, otrzymany rezultat może nie być dokładny, gdy urządzenie nie pracuje lub powietrze jest zanieczyszczone. W takim wypadku należy przełączyć odczyt na czujnik zdalny (PAC-SE40TSA/PAC-SE41TS-E) lub czujnik sterownika zdalnego.

Obsługa za pomocą przycisków

1

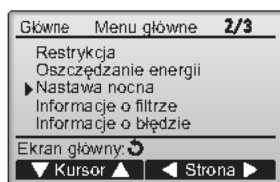

Wybierz „Nastawa nocna” z Menu głównego (zob. str. 20) i naciśnij przycisk **WYBIERZ**.

2

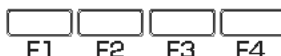
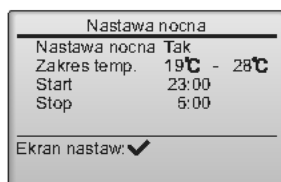

Zostaną wyświetlone bieżące ustawienia.

Naciśnij przycisk **WYBIERZ**, aby przejść do ekranu z ustawieniami.

3

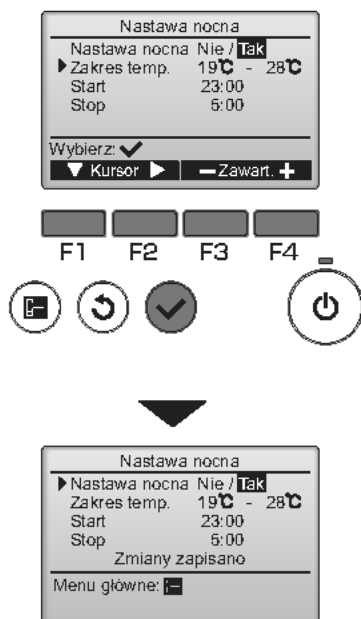

Przesuń kursor na odpowiednią pozycję za pomocą przycisków **F1** i **F2**, aby wybrać spośród opcji: **Nastawa nocna Nie / Tak**, **Zakres temp.**, **Start** oraz **Stop**.

Zmień ustawienia za pomocą przycisków **F3** i **F4**.

- Zakres temp.: Możliwe jest ustawienie dolnej temperatury granicznej (dla grzania) oraz górnej temperatury granicznej (dla chłodzenia). Różnica między dolną i górną temperaturą graniczną powinna wynosić 4°C (8°F) lub więcej. Dostępny zakres temperatury zależy od przyłączonej jednostki wewnętrznej.

* **Odstępy co 1°C**

- Start/Stop (Czas rozpoczęcia/zakończenia):
ustawiany krokowo co 5 minut

* **Naciśnij i przytrzymaj, aby przyspieszyć wyświetlanie liczb.**

Naciśnij przycisk **WYBIERZ**, aby zachować ustawienia. Pojawi się ekran z potwierdzeniem.

Poruszanie się po ekranach

- Powrót do Menu głównego przycisk **MENU**
- Powrót do poprzedniego ekranu przycisk **POWRÓT**

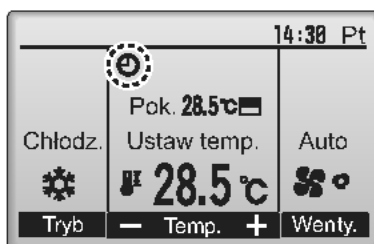

pojawi się na Ekranie głównym w trybie Pełne, jeżeli funkcja Nastawa nocna jest włączona.

Jeśli timer zostanie wyłączony przez centralny system sterowania, pojawi się .

Funkcja Nastawa nocna nie działa w następujących przypadkach: kiedy urządzenie pracuje, kiedy funkcja Nastawa nocna jest wyłączona, podczas wystąpienia błędu, podczas kontroli (w menu czynności obsługowych), podczas zdalnej diagnostyki sterownika, jeżeli zegar nie jest ustawiony, podczas ustawiania funkcji, jeżeli system jest centralnie sterowany (kiedy ustawianie temperatury i obsługa funkcji „W.Wytl.” lub „Timer” przy użyciu lokalnego pilota są zabronione).

Działanie sterownika-Ustawienia funkcji

Ręczny kąt żaluzji

Main

OFF

Obsługa za pomocą przycisków

1

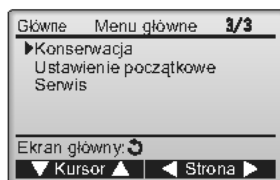

Wybierz „Konservacja” z Menu głównego (zob. str. 20) i naciśnij przycisk **WYBIERZ**.

2

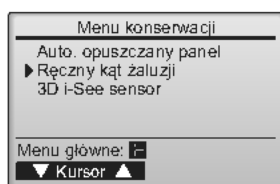

Wybierz pozycję „Ręczny kąt żaluzji” za pomocą przycisków **F1** i **F2** i naciśnij przycisk **WYBIERZ**.

3

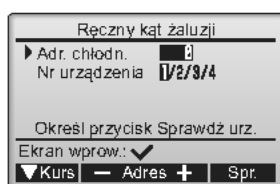

Przesuń kursor za pomocą przycisku **F1**, aby wybrać spośród opcji: „Adr. chłodn.” oraz „Nr urządzenia”.

Za pomocą przycisków **F2** i **F3** wybierz adres układu chłodzącego oraz numer urządzenia, których żaluzje mają zostać ustawione i naciśnij przycisk **WYBIERZ**.

- **Adr. chłodn.:** Lokalizacja układu chłodzącego
- **Nr urządzenia:** 1, 2, 3, 4

Naciśnij przycisk **F4**, aby zatwierdzić wybór urządzenia.

Po lewej pokazany jest przykładowy ekran dla urządzenia Mr. Slim. W modelach CITY MULTI wyświetlany jest „Adres M-NET” zamiast „Adr. chłodn.” a „Nr urządzenia” nie jest wyświetlany.

4

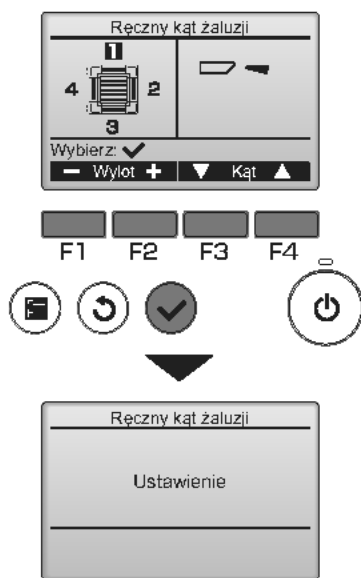

Zostaną wyświetlone bieżące ustawienia żaluzji.

Wybierz odpowiedni wylot od 1 do 4 za pomocą przycisków **[F1]** i **[F2]**.

• Wylot: „1”, „2”, „3”, „4” oraz „1, 2, 3, 4 (wszystkie wyloty)

Nacisnąć klawisz **[F3]** lub **[F4]**, aby przejść do opcji w kolejności „Brak ustaw. (reset)”, „Krok 1”, „Krok 2”, „Krok 3”, „Krok 4”, „Krok 5”, i „Krok 6”.
Wybierz odpowiednie ustawienie.

* Krok 6 może być ustawiany tylko dla jednego wyjścia.

■ Ustawienia żaluzji poziomych

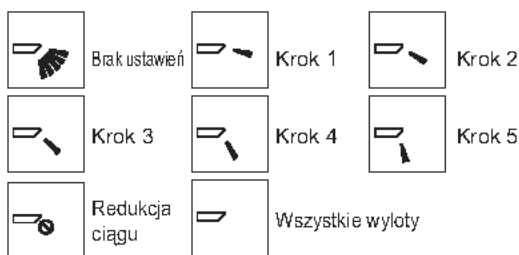

Naciśnij przycisk **[WYBIERZ]**, aby zachować ustawienia.

Pojawi się ekran informujący o przesłaniu informacji dotyczących ustawień.

Zmiany zostaną dokonane na wybranym wylocie.

Ekran automatycznie powróci do poprzedniego ustawienia, gdy transmisja zostanie zakończona. W ten sam sposób dokonuje się wyboru ustawień dla pozostałych wylotów.

Jeżeli wybrane są wszystkie wyloty, ikona  wyświetli się przy następnym rozpoczęciu pracy urządzenia.

Poruszanie się po ekranach

• Powrót do poprzedniego ekranu przycisk **[POWRÓT]**

***Redukcja ciągu**

Tryb [Redukcja ciągu] utrzymuje kąt żaluzji bardziej poziomy niż kąt Kroku 1, zatem strumień powietrza nie będzie nakierowany na osoby.

Ta funkcja może być ustawiona tylko dla jednego wyjścia.

Ta funkcja nie może być ustawiona dla modeli z dwoma lub trzema wyjściami. W trybie Redukcja ciągu strumień powietrza może spowodować przebarwienie sufitu.

Działanie sterownika-Ustawienia funkcji

Ekran główny



Obsługa za pomocą przycisków

1



Wybierz „Ustawienie początkowe” z Menu głównego (zob. str. 20) i naciśnij przycisk

WYBIERZ.

2



Przesuń kursor na pozycję „Ekran główny” za pomocą przycisków **F1** i **F2** i naciśnij przycisk

WYBIERZ.

3



Za pomocą przycisków **F3** i **F4** wybierz „Pełne” lub „Podst.” (zob. str. 8) i naciśnij przycisk **WYBIERZ**.

Pojawi się ekran z potwierdzeniem.

Poruszanie się po ekranach

- Powrót do Menu głównego przycisk **MENU**
- Powrót do poprzedniego ekranu przycisk **POWRÓT**

Obsługa za pomocą przycisków

1



Wybierz „Ustawienie początkowe” z Menu głównego (zob. str. 20) i naciśnij przycisk **WYBIERZ**.

2



Przesuń kursor na pozycję „Kontrast” za pomocą przycisków **F1** i **F2** i naciśnij przycisk **WYBIERZ**.

3

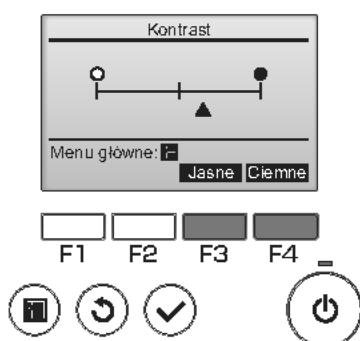

Za pomocą przycisków **F3** i **F4** dostosuj kontrast i naciśnij przycisk **MENU** lub **POWRÓT**.

Poruszanie się po ekranach

- Powrót do Menu głównego przycisk **MENU**
- Powrót do poprzedniego ekranu przycisk **POWRÓT**

Działanie sterownika-Ustawienia funkcji

Wybór języka



Opis funkcji

Opcja wyboru języka. Dostępne języki to: angielski, francuski, niemiecki, hiszpański, włoski, portugalski, szwedzki oraz rosyjski.

Obsługa za pomocą przycisków

1



Wybierz „Ustawienie początkowe” z Menu głównego (zob. str. 20) i naciśnij przycisk **WYBIERZ**.

2



Przesuń kursor na pozycję „Wybór języka” za pomocą przycisków **F1** i **F2** i naciśnij przycisk **WYBIERZ**.

3

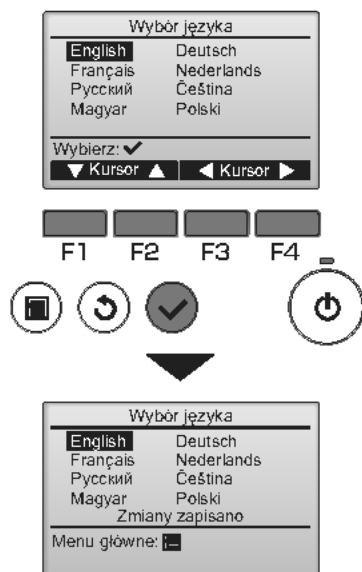

Przesuń kursor na żądany język za pomocą przycisków od **F1** do **F4** i naciśnij przycisk **WYBIERZ**, aby zapisać ustawienie.

Po włączeniu zasilania po raz pierwszy wyświetlony zostanie ekran Wybór języka. Wybierz odpowiedni język. System nie uruchomi się bez wybrania języka.

Pojawi się ekran informujący o zapisaniu ustawień.

Poruszanie się po ekranach

- Powrót do Menu głównego przycisk **MENU**
- Powrót do poprzedniego ekranu przycisk **POWRÓT**

Działanie sterownika-Ustawienia funkcji

Czas letni



Opis funkcji

Można ustawić czas pocz./konc. czasu letniego. Funkcja czasu letniego zostanie aktywowana na podstawie zawartości ustawień.

- Jeśli w danym systemie znajduje się sterownik systemowy, to ustawienie należy wyłączyć, aby godzina była zawsze prawidłowa.
- Na początku i na końcu czasu letniego regulator czasowy może zadziałać dwukrotnie lub wcale.
- Ta funkcja nie zadziała, jeśli nie ustawiono zegara.

Obsługa za pomocą przycisków

1



Wybierz „Ustawienie początkowe” z Menu głównego (zob. str. 20) i naciśnij przycisk **WYBIERZ**.

2



Przesuń kursor na pozycję „Czas letni” za pomocą przycisków **F1** i **F2** i naciśnij przycisk **WYBIERZ**.

3

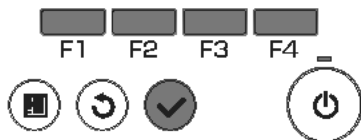
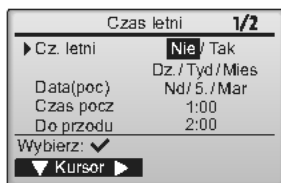

Aby wprowadzić ustawienia, przesuń kursor na następujące pozycje, używając przycisku **[F1]**.

- **Cz. letni**
Przyciskiem **[F2]** wybierz „Nie” (wyłączone) lub „Tak” (włączone). Ustawienie domyślne to „Nie”.
- **Data(poc)^{*1}**
Służy do ustawiania dnia tygodnia, numeru tygodnia i miesiąca przyciskami **[F3]** i **[F4]**. Ustawienie domyślne to „Nd/5./Mar”.
- **Czas pocz**
Służy do ustawiania czasu pocz. dla czasu letniego przyciskami **[F3]** i **[F4]**.
- **Do przodu**
Służy do ustawiania czasu w przypadku potrzeby przesunięcia godziny do przodu w czasie pocz. przyciskami **[F3]** i **[F4]**.
- **Data(kon)^{*1} (2. strona)**
Służy do ustawiania dnia tygodnia, numeru tygodnia i miesiąca przyciskami **[F3]** i **[F4]**. Ustawienie domyślne to „Nd/5./Paź”.
- **Czas konc (2. strona)**
Służy do ustawiania czasu konc. dla czasu letniego przyciskami **[F3]** i **[F4]**.
- **Do tyłu (2. strona)**
Służy do ustawiania czasu w przypadku potrzeby przesunięcia godziny do tyłu w czasie konc. przyciskami **[F3]** i **[F4]**.

^{*1} Jeśli jako numer tygodnia wybrano opcję „5.”, a 5. tygodnia nie ma w wybranym miesiącu roku, zostanie przyjęty tydzień „4.”.

Naciśnij przycisk **[WYBIERZ]**, aby zachować ustawienia.

Pojawi się ekran z potwierdzeniem.

Poruszanie się po ekranach

- Powrót do Menu głównego przycisk **[MENU]**
- Powrót do poprzedniego ekranu przycisk **[POWRÓT]**

Działanie sterownika-Ustawienia funkcji

Nastawa funkcji (CITY MULTI)



Opis funkcji

Wyreguluj odpowiednio ustawienia funkcji urządzeń wewnętrznych przy użyciu pilota.

- Poniższe ustawienia wolno regulować tylko dla urządzeń CITY MULTI, gdy zajdzie taka potrzeba.
- Skorzystaj z Instrukcji montażu, aby uzyskać informacje o sposobie regulacji ustawień urządzeń Mr. Slim.
- Skorzystaj z Instrukcji montażu urządzenia wewnętrznego, aby uzyskać informacje dotyczące ustawień fabrycznych urządzeń wewnętrznych, numerów ustawień funkcji oraz wartości ustawień.
- Zmieniając ustawienia funkcji urządzeń wewnętrznych, zapisuj wszystkie dokonane zmiany, aby śledzić ustawienia.

Obsługa za pomocą przycisków

1



Wybierz „Serwis” z Menu głównego (zob. str. 20) i naciśnij przycisk **WYBIERZ**.

2



Wybierz „Nastawa funkcji” z ekranu Menu serwisowe i naciśnij przycisk **WYBIERZ**.

3

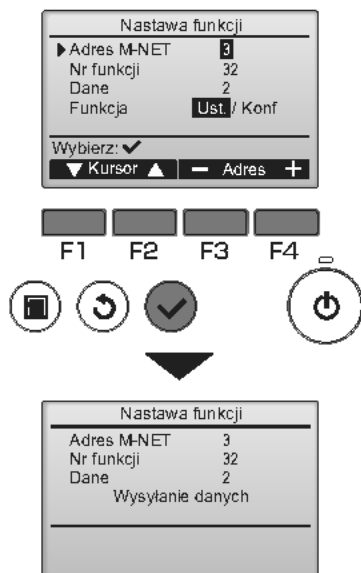

Zostanie wyświetlony ekran „Nastawa funkcji”.

Naciskaj klawisz **F1** lub **F2**, aby przestawić kursor na jedno z poniższych ustawień: Adres M-NET, numer ustawień funkcji lub wartość ustawienia. Następnie naciskaj klawisz **F3** lub **F4**, aby zmienić ustawienia na pożądane wartości.

Po zakończeniu regulacji ustawień naciśnij klawisz **WYBIERZ**.

Pojawi się ekran informujący o przesyłaniu informacji dotyczących ustawień.

Aby sprawdzić bieżące ustawienia danego urządzenia, wpisz ustawienia dla jego adresu Adres M-NET oraz numer ustawień funkcji, potem wybierz „Konf” dla „Funkcja”, a następnie naciśnij klawisz **WYBIERZ**. Pojawi się ekran informujący o wyszukiwaniu ustawień. Po zakończeniu wyszukiwania pojawiają się ustawienia bieżące.

4

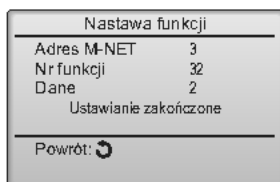

Po zakończeniu wysyłania informacji o ustawieniach pojawi się informujący o tym ekran.

Aby dokonać regulacji dodatkowych ustawień, naciśnij klawisz **POWRÓT**, aby powrócić do ekranu pokazanego w kroku 3 powyżej. Ustaw numery funkcji dla pozostałych urządzeń wewnętrznych, postępując zgodnie z tą samą procedurą.

Poruszanie się po ekranach

- Powrót do ekranu Menu serwisowego..... przycisk **MENU**
- Powrót do poprzedniego ekranu przycisk **POWRÓT**

Obsługa

Informacje o filtrze

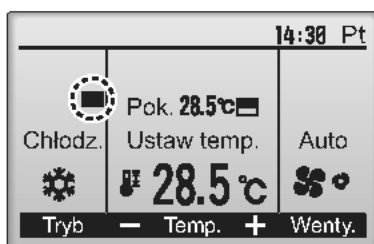

 pojawi się na głównym wyświetlaczu w trybie Pełne, gdy należy wyczyścić filtry.

Gdy pojawi się ten znak, należy umyć, wyczyścić lub wymienić filtry. Szczegóły znajdują się w instrukcji instalacji jednostki wewnętrznej.

Obsługa za pomocą przycisków

1

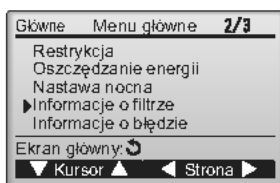

Wybierz „Informacje o filtrze” w Menu głównym (zob. str. 20) i naciśnij przycisk **WYBIERZ**.

2

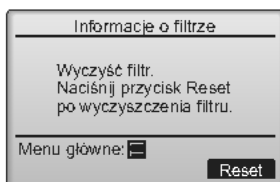

Naciśnij przycisk **F4**, aby skasować znak filtru.

Informacje dotyczące czyszczenia filtru znajdują się w instrukcji instalacji jednostki wewnętrznej.

3

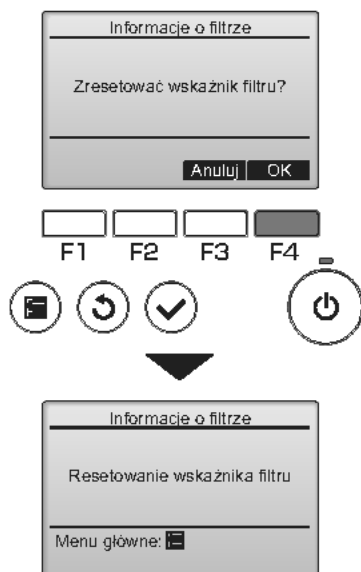



Wybierz „OK” za pomocą przycisku **F4**.

Pojawi się ekran z potwierdzeniem.

Poruszanie się po ekranach

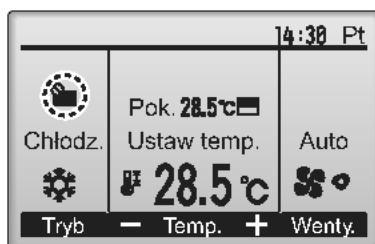
- Powrót do Menu głównego przycisk **MENU**
- Powrót do poprzedniego ekranu przycisk **POWRÓT**



Jeżeli  wyświetlony jest na głównym wyświetlaczu w trybie Pełne, oznacza to, że system jest centralnie sterowany i znak filtra nie może być wyzerowany.

Jeżeli przyłączone są dwie lub więcej jednostki wewnętrzne, terminy czyszczenia filtrów mogą się różnić, w zależności od rodzaju filtrów.

Ikona  pojawi się, gdy filtr jednostki głównej wymaga czyszczenia.

Po wyzerowaniu znaku filtra, łączny czas pracy wszystkich jednostek zostanie wyzerowany.

Ikona  pojawi się po upływie określonego czasu działania, obliczonego w oparciu o wielkość pomieszczenia, w których jednostki są zainstalowane oraz standardową czystość powietrza. Jakość powietrza może wpływać na konieczność częstszego czyszczenia filtrów.

Łączny czas pracy, po którym filtr wymaga czyszczenia, zależy od modelu.

Rozwiązywanie problemów

Informacje o błędzie

Gdy wystąpi błąd, zostanie wyświetlony poniższy ekran.
Sprawdź stan błędu, zatrzymaj działanie i skonsultuj się z dystrybutorem

Obsługa za pomocą przycisków

1

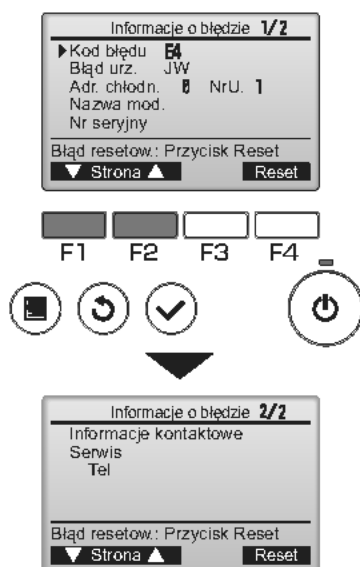

Wyświetlone zostaną: Kod błędu, Błąd urządzenia, Adres układu chłodzącego, Nazwa modelu oraz Nr seryjny.
Nazwa modelu oraz Numer seryjny zostaną wyświetlone, jeżeli wcześniej zostały zapisane.

Naciśnij przycisk **F1** lub **F2**, aby przejść do następnej strony.

Informacje kontaktowe (numer telefonu dystrybutora) zostaną wyświetlone, jeżeli wcześniej je zapisano.

2



Naciśnij przycisk **F4** lub przycisk **ZASILANIA**, aby wyzerować błąd, który wystąpił.

Błędy nie mogą zostać wyzerowane, jeżeli zabroniona jest operacja Włącz/Wyłącz.

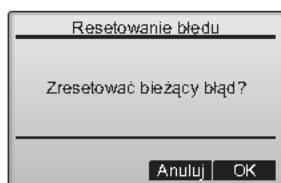

Wybierz „OK” za pomocą przycisku **F4**.

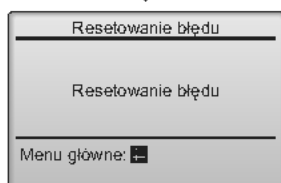
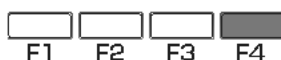

Poruszanie się po ekranach

- Powrót do Menu głównego przycisk **MENU**

Sprawdzanie informacji o błędach



Gdy nie występuje żaden błąd, strona 2/2 informacji o błędzie (zob. str. 58) może zostać wyświetlona przez wybranie opcji „Informacje o błędzie” z Menu głównego (zob. str. 20). Na tym ekranie nie można wyzerować błędów.

Nieobecność, autom. wył.

Poniższy ekran pojawi się w przypadku modeli panelowych 3D i-See sensor, gdy urządzenie zatrzyma się w wyniku działania funkcji Nieobecność, autom. wył. opcji oszczędzania energii.

Ustawienia 3D i-See sensor, patrz instrukcja obsługi urządzenia wewnętrznego.

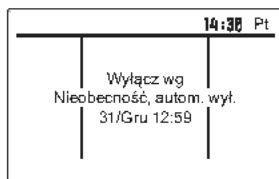

Dane techniczne

Dane techniczne sterownika

	Dane techniczne
Wymiary urządzenia	120(S) x 120(W) x 19(G) mm (4 3/4 x 4 3/4 x 3/4 cala) (bez części wystających)
Ciężar netto	0,25 kg (9/16 lb.)
Nominalne napięcie zasilania	12 VDC (dostarczane z jednostek wewnętrznych)
Zużycie energii	0,3 W
Środowisko pracy	Temperatura 0 ~ 40°C (32 ~ 104°F) Wilgotność względna 30 ~ 90% (bez kondensacji)
Materiał	Panel: PMMA Korpus: PC + ABS
Poziom ciśnienia akustycznego	Poziom ciśnienia akustycznego wg charakterystyki częstotliwościowej A jest niższy niż 70 dB.

Lista funkcji (wg stanu na 1 lutego 2017)

○ Obsługiwane ✕ : Nieobsługiwane

	Funkcja	CITY MULTI	Mr. Slim	Wymagane hasło
Operation/ Display (Funkcja/ Wyświetlacz)	Włączenie/Wyłączenie zasilania	○	○	-
	Przełączenie trybu pracy	○	○	-
	Temperatura pomieszczenia	○	○	-
	Tryb Auto (podwójna wartość zadana)	○	○	-
	Prędkość wentylatora	○	○	-
	Ustawienie kąta żaluzji poziomych	○	○	-
	Ustawienia Żaluzji pionowych	○	○	-
	Ustawienie Nawiewu	○	○	-
	Tryb zwiększonej wydajności	✕	○	-
	Auto. opuszczany panel	○	○	-
	Podświetlenie	○	○	-
	Ustawienie Kontrastu	○	○	administrator
	Zmiana trybu Ekranu głównego	○	○	administrator
	Ustawienie Zegara	○	○	administrator
	Format wyświetlania Zegara	○	○	administrator
	Wybór języka (8 języków)	○	○	administrator
	Czas letni	○	○	administrator
	Wyświetlanie temperatury pomieszczenia	○	○	administrator
Wyświetlanie błędów	○	○	-	
Informacje o filtrze	○	○	-	
Programator/ Timer	Progr. Wł./Wył.	○	○	administrator
	Programator Auto wył.	○	○	administrator
	Programator tygodniowy	○	○	administrator
	Nastawa nocna	○	○	administrator
	Tryb cichy JZ	✕	○	administrator
Oszczędzanie energii	Auto. powrót	○	○	administrator
	Programator	✕	○	administrator
Restrykcja	Czynność zablokowana	○	○	administrator
	Ograniczenia zakresu temperatury	○	○	administrator
	Hasło (Administrator i obsługa)	○	○	administrator obsługa
Dodatkowe	Ręczny kąt żaluzji	○	○	-
	3D i-See sensor	○	○	-
	Uruchomienie testowe	○	○	obsługa
	Informacje o modelu	○	○	obsługa
	Informacja o Dostawcy	○	○	obsługa
	Nastawa funkcji	○	○	obsługa
	Szybki serwis	✕	○	obsługa
	Spraw. objętości urz. chłod.	✕	○	obsługa
Spr. wycieków w urz. chłod.	✕	○	obsługa	

* Dostępne funkcje zależą od modelu urządzenia.

Lista funkcji, które mogą / nie mogą być używane jednocześnie.

	Duża moc	Progr. Wł./Wył.	Programator Auto. wył.	Programator tygodniowy	Tryb cichy JZ	Zakres temperatury	Czynność zablokowana	Auto. powrót	Harmonogram oszczędzania energii	Nastawa nocna
Duża moc		○	○	○	△1	○	△2	○	△1	○
Progr. Wł./Wył.	○		○	×1	○	○	○	○	○	△3
Programator Auto. wył.	○	○		○	○	○	○	○	○	△4
Programator tygodniowy	○	×1	○		○	○	○	○	○	△5
Tryb cichy JZ	△1	○	○	○		○	○	○	○	○
Zakres temperatury	○	○	○	○	○		○	×2	○	△6
Czynność zablokowana	△2	○	○	○	○	○		○	○	○
Auto. powrót	○	○	○	○	○	○	○		○	△7
Harmonogram oszczędzania energii	△1	○	○	○	○	○	○	○		○
Nastawa nocna	○	△3	△4	△5	○	△6	○	△7	○	

○ Mogą być używane jednocześnie × Nie mogą być używane jednocześnie △ Ograniczenie

△1: Funkcja jest uruchamiana po zakończeniu pracy w trybie wysokiej wydajności, ponieważ tryb wysokiej wydajności ma wyższy priorytet.

△2: Funkcja nie może być uruchomiona, jeżeli istnieje blokada działania.

△3: Funkcja Ustawienia nocne nie może być uruchomiona, jeżeli urządzenie pracuje według ustawień Programatora Włącz/Wyłącz.

△4: Funkcja Automatyczne wyłączenie nie może być użyta w Ustawieniach nocnych.

△5: Funkcja Ustawienia nocne nie może być uruchomiona, jeżeli urządzenie pracuje według ustawień Programatora tygodniowego.

△6: Ustawienia Zakresu temperatury nie mogą być użyte w Ustawieniach nocnych.

△7: Funkcja Automatyczny powrót nie może być użyta w Ustawieniach nocnych.

×1: Programator tygodniowy nie jest używany, ponieważ Programator Włącz/Wyłącz ma wyższy priorytet.

×2: Funkcja Automatyczny powrót nie może być użyta, ponieważ Ustawienie Zakresu temperatury ma wyższy priorytet.



Система за управление CITY MULTI
и климатици Mitsubishi Mr. Slim

МА Дистанционно управление PAR-33MAAG

Ръководство



Български

Преди употреба прочетете внимателно инструкциите в настоящото ръководство, за да се запознаете с правилната експлоатация на продукта.

Съхранявайте ръководството за бъдещи справки.

Уверете се, че компактдискът и ръководството за монтаж са предадени на бъдещите потребители. За да се гарантира безопасна и надеждна експлоатация на дистанционния контролер, уредът трябва да се монтира от квалифициран персонал.

Характеристики на продукта

Характеристика 1

Голям, лесен за наблюдение дисплей

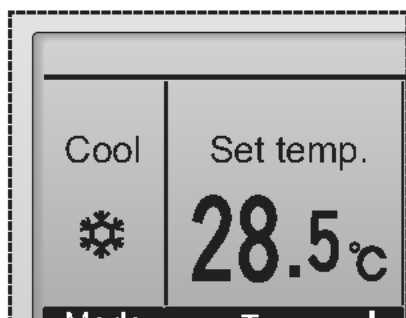

Пълноразряден LCD дисплей с едър шрифт за по-голяма прегледност

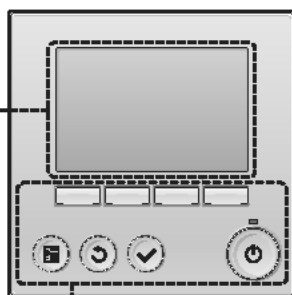

Характеристика 2

Удобно разположение на бутоните

Характеристика 3

Големи, лесни за опериране бутони

Бутоните са разположени за удобство при употреба, позволявайки интуитивна навигация.

Най-често използваните бутони са по-големи, за да се предотврати нежелано натискане на останалите бутони.

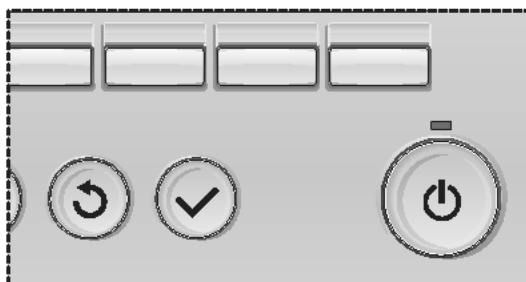

Съдържание

Мерки за безопасност.....	4
Наименования и функции на компонентите на контролера ...	6
Интерфейс на контролера.....	6
Дисплей.....	8
Прочетете преди работа с контролера	10
Структура на менюто	10
Обяснения на иконите	11
Основни операции	12
ВКЛ./ИЗКЛ. на уреда	12
Настройки на режим на работа, температура и скорост на вентилатора ...	14
Навигиране в менюто	18
Списък на главно меню	18
Ограничения на подчинения дистанционен контролер ...	19
Навигиране в Main мени (Главното меню)	20
Работа с контролера-Настройки на функциите ...	22
Vane•Louver•Vent. (Lossnay) (Хоризонтални жалузи•	
Вертикални жалузи•Вентилация (Lossnay))	22
High Power (Максимална мощност)	24
Clock (Часовник).....	25
Timer (Таймер) (On/Off timer (Таймер ВКЛ./ИЗКЛ.))	26
Timer (Таймер) (Auto-Off timer (Таймер за автоматично изключване)) ...	28
Weekly timer (Седмичен таймер).....	30
OU silent mode (Тих режим на външното тяло) ...	32
Restriction (Ограничение)	34
Energy saving (Икономичен режим)	38
Night setback (Нощен режим)	43
Manual vane angle (Ръчно регулиране на ъгъла на хоризонталните жалузи) ...	45
Main display (Главен дисплей).....	48
Contrast (Контраст).....	49
Language selection (Избор на език).....	50
Daylight saving time (Лятно часово време).....	52
Function setting (Настройка на функциите) (CITY MULTI) ...	54
Техническо обслужване.....	56
Filter information (Информация за филтрите).....	56
Отстраняване на неизправности	58
Error information (Информация за грешки)	58
Автоматично изключване при бездействие	60
Спецификации	61
Спецификации на контролера	61
Списък на функциите (към 1 февруари 2017 г.) ...	62
Списък на функциите, които могат/не могат да се ползват комбинирано	63

Мерки за безопасност

- Преди употреба на уреда прочетете внимателно следните мерки за безопасност.
- Съблюдавайте внимателно тези мерки, за да осигурите безопасността.

⚠ ПРЕДУПРЕЖДЕНИЕ	Показва опасност от смърт или сериозно нараняване.
⚠ ВНИМАНИЕ	Показва опасност от сериозно нараняване или структурна повреда.

- След като прочетете това ръководство, предайте го на крайния потребител, който да го запази за бъдещи справки.
- Съхранявайте това ръководство за бъдещи справки и се консултирайте с него, когато е необходимо. Това ръководство трябва да бъде на разположение на тези, които ремонтират или преместват контролера. Уверете се, че ръководството е предадено на бъдещите потребители.

Общи мерки за безопасност

⚠ ПРЕДУПРЕЖДЕНИЕ

Не монтирайте тялото на място с наличие на големи количества масло, пара, органични разтворители или корозивни газове, като серен газ, или където се използват често киселинни/алкални разтвори или спрейовете. Тези вещества могат да застрашат работата на тялото или да причинят корозия на отделни елементи от него, което може да доведе до токов удар, неизправности, пушек или пожар.

За да намалите опасността от късо съединение, утечка, токов удар, неизправности, пушек или пожар, не мийте контролера с вода или с друга течност.

За да намалите опасността от токов удар, неизправности, пушек или пожар, не работете с ключовете/ бутоните и не докосвайте други електрически части с мокри ръце.

При дезинфекция на уреда със спирт проветрете помещението. Спиртните пари около уреда могат да предизвикат пожар или експлозия при включването му.

За да намалите опасността от нараняване или токов удар, преди пръскане на химическо вещество около контролера, спрете работа и го покрийте.

За да намалите опасността от нараняване или токов удар, спрете работата и изключете захранването преди почистване, поддръжка или проверка на контролера.

При констатиране на аномалии (напр. миризма на изгоряло) спрете уреда, изключете захранването и се консултирайте с вашия търговец. Продължителната употреба на продукта може да предизвика електрически удар, неизправности или пожар.

Правилно монтирайте всички необходими капаци, за да предпазите контролера от влага и прах. Натрупването на прах и вода може да причини токов удар, дим или пожар.

⚠ ВНИМАНИЕ

За да намалите опасността от пожар или експлозия, не поставяйте запалими материали и не използвайте запалими спрейове в близост до контролера.

За да намалите опасността от повреда на контролера, не пръскайте инсектициди или други запалими спрейове директно върху него.

Консултирайте се с оторизирана агенция за отстраняването на дистанционния контролер, за да ограничите опасността от замърсяване на околната среда.

За да намалите опасността от токов удар или неизправности, не докосвайте сензорния панел, ключовете или бутоните със заострен или остър предмет.

За да намалите опасността от нараняване и токов удар, избягвайте контакт с остри ръбове на някои части.

За да избегнете нараняване от счупено стъкло, не прилагайте прекомерна сила върху стъклените части.

За да намалите опасността от нараняване, носете предпазно оборудване при работа с контролера.

Предпазни мерки при преместване или поправка на контролера

ПРЕДУПРЕЖДЕНИЕ

Контролерът трябва да се ремонтира или премества само от квалифициран персонал. Не разглобявайте и не модифицирайте контролера. Неправилният монтаж или ремонт могат да причинят нараняване, токов удар или пожар.

ВНИМАНИЕ

За да намалите опасността от късо съединение, токов удар, пожар или неизправност, не докосвайте платката с инструменти или с ръце, и не допускайте да се натрупа прах върху нея.

Допълнителни предпазни мерки

За да избегнете повреда на контролера, използвайте подходящи инструменти за монтаж, проверка или ремонт.

Този контролер е предназначен изключително за ползване със системата за сградна автоматизация на Mitsubishi Electric. Използването на този контролер с други системи или за други цели може да доведе до неизправности.

Този уред не е предназначен за използване от лица (включително деца) с намалени физически, сензорни или ментални способности, или с недостатъчно опит и знания, освен ако не са под надзор или инструктирани от отговарящо за тяхната безопасност лице относно употребата на уреда.

Децата трябва да бъдат под надзор, така че да се гарантира, че няма да си играят с уреда.

За да избегнете промяна в цвета, не използвайте бензин, разреждател или химически парцал за почистване на контролера. За да почистите контролера, избършете с мека кърпа, напоена с вода с мек препарат, избършете препарата с влажна кърпа и избършете водата със суха кърпа.

За да избегнете повреда на контролера, осигурете защита срещу статичното електричество.

Уредът е предназначен за използване от специалисти и обучени лица в магазини, в леката промишленост и във ферми или за свободно ползване от непрофесионалисти.

Ако силовият кабел е повреден, трябва да бъде сменен от производителя, негов сервизен техник или специалист с подобна квалификация с цел да се избегнат злополуки.

Наименования и функции на компонентите на контролера

Интерфейс на контролера

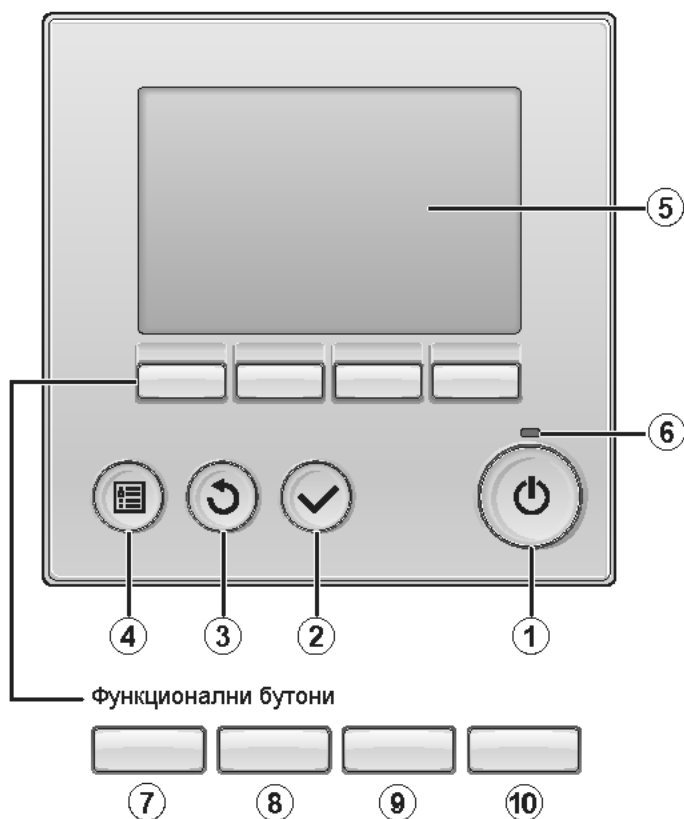

① Бутон **ВКЛ./ИЗКЛ.**

Натиснете, за да включите/изключите вътрешното тяло.

② Бутон **ИЗБОР**

Натиснете, за да запазите настройката.

③ Бутон **ОБРАТНО**

Натиснете, за да се върнете към предишния екран.

④ Бутон **МЕНЮ** стр. 20

Натиснете, за да изведете главното меню.

⑤ LCD дисплей със задно осветяване

Извеждат се работните настройки. Когато задното осветяване е изключено, то се активира с натискането на някой от бутоните и остава активно известен период от време в зависимост от екрана.

Когато задното осветяване е изключено, то се активира с натискането на някой от бутоните, като бутонът не изпълнява своята функция. (с изключение на бутона **ВКЛ./ИЗКЛ.**)

⑥ Светлинен индикатор **ВКЛ./ИЗКЛ.**

Този светлинен индикатор свети зелено, когато уредът работи. Индикаторът примигва, когато дистанционният контролер се пуска в действие или е констатирана грешка.

Функциите на функционалните бутони се променят в зависимост от екрана. Вж. указанията за функциите на бутоните в долната част на LCD дисплея за функциите, които изпълняват на съответния екран. Когато системата се управлява централно, не се извеждат указанията за функциите на бутоните, които съответстват на блокираните бутони.

Главен дисплей

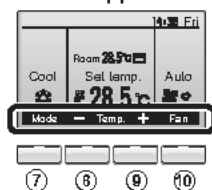

Главно меню



Указания за функциите

⑦ Бутон **Функции** **F1**

Главен дисплей: Натиснете, за да промените режима на работа.
Главно меню: Натиснете, за да преместите курсора надолу.

⑧ Бутон **Функции** **F2**

Главен дисплей: Натиснете, за да намалите температурата.
Главно меню: Натиснете, за да преместите курсора нагоре.

⑨ Бутон **Функции** **F3**

Главен дисплей: Натиснете, за да увеличите температурата.
Главно меню: Натиснете, за да се върнете към предишната страница.

⑩ Бутон **Функции** **F4**

Главен дисплей: Натиснете, за да промените скоростта на вентилатора.
Главно меню: Натиснете, за да преминете към следващата страница.

Наименования и функции на компонентите на контролера

Дисплей

Главният дисплей може да се визуализира в два различни режима: Full (Пълен) и Basic (Основен).

Главният дисплей е настроен фабрично на Full (Пълен) режим. За да превключите в Basic (Основен) режим, променете настройката в настройките на главния дисплей. (Вж. стр. 48.)

Пълен режим

* Всички икони са изведени за обяснение.

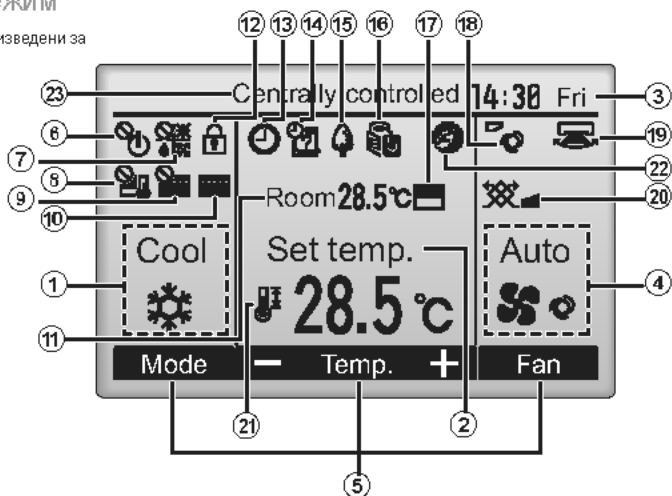

Основен режим

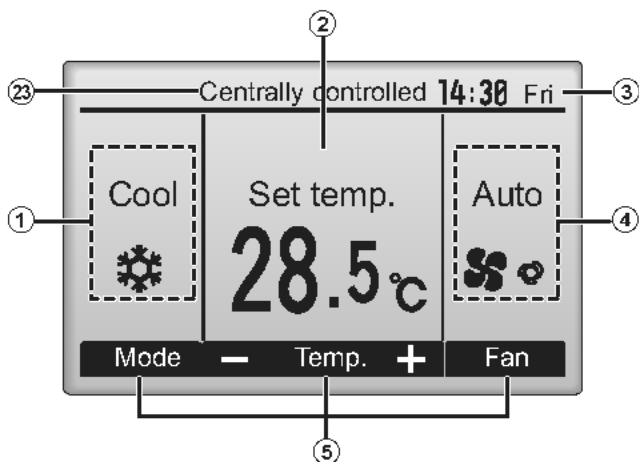

① Operation mode (Режим на работа) Стр. 14

Тук се извежда режимът на работа на вътрешното тяло.

② Preset temperature (Предварително зададена температура) Стр. 15

Тук се извежда предварително зададената температура.

**③ Clock (Часовник)
(Вж. ръководството за монтаж.)**

Тук се извежда текущото време.

④ Fan speed (Скорост на вентилатора) Стр. 16

Тук се извежда настройката на скоростта на вентилатора.

**⑤ Button function guide
(Указания за функциите на бутоните)**

Тук се извеждат функциите на съответните бутони.



Извежда се, когато включването/изключването на уреда се управлява централно.



Извежда се, когато режимът на работа се управлява централно.



Извежда се, когато предварително зададената температура се управлява централно.



Извежда се, когато функцията за нулиране на филтъра се управлява централно.



Стр. 56

Указва необходимост от техническо обслужване на филтъра.

**⑪ Room temperature (Стайна температура)
(Вж. ръководството за монтаж.)**

Тук се извежда текущата стайна температура.



стр. 36

Извежда се, когато бутоните са блокирани.

Повечето настройки (с изключение на ВКЛ./ИЗКЛ., режим, скорост на вентилатора, температура) могат да се извършат на екрана на менюто. (Вж. стр. 20.)



стр. 26, 28, 43

Извежда се при активирани функции на таймера On/Off timer (стр. 26), Night setback (стр. 43) или Auto-off (стр. 28).



се появява, когато таймерът е деактивиран от централизираната система за управление.



стр. 30

Извежда се, когато седмичният таймер е активиран.



стр. 41

Извежда се, когато уредите работят в икономичен режим. (Няма да се появи на някои модели вътрешни тела)



стр. 32

Извежда се, когато външните тела работят в тих режим.



Извежда се, когато вграденият температурен датчик на дистанционния контролер е активиран да следи стайната температура (⑩).



се извежда, когато температурният датчик на вътрешното тяло е активиран да следи стайната температура.



стр. 22

Указва настройката на хоризонталните жалузи.



стр. 23

Указва настройката на вертикалните жалузи.



стр. 23

Указва настройката на вентилацията.



стр. 34

Извежда се, когато предварително зададеният температурен диапазон е ограничен.



Показва се при извършване на енергоспестяваща информация с помощта на функцията "3D i-See sensor".

⑫ Centrally controlled

Показва се за определени периоди от време, когато работи централно управлявано тяло.

Прочетете преди работа с контролера

Структура на менюто

Main menu (Главно меню)

Натиснете бутона МЕНЮ .	→ Vane/Louver/Vent. (Lossnay) (Оризонтални жалузи/Вертикални жалузи/Вентилация (Lossnay))	Стр. 22
	→ High Power (Максимална мощност)	Стр. 24
Преместете курсора на желаня елемент с бутона F1 или F2 и натиснете бутона ИЗБОР .	→ Timer (Таймер)		
	→ On/Off timer (Таймер ВКЛ./ИЗКЛ.)	Стр. 26
	→ Auto-Off timer (Таймер за автоматично изключване)	Стр. 28
	→ Weekly timer (Седмичен таймер)	Стр. 30
	→ OU silent mode (Тих режим на външното тяло)	Стр. 32
	→ Restriction (Ограничение)		
	→ Temp. range (Температурен диапазон)	Стр. 34
	→ Operation lock (Блокиране на операции)	Стр. 36
	→ Energy saving (Икономичен режим)		
	→ Auto return (Автоматично връщане)	Стр. 38
	→ Schedule (График)	Стр. 41
	→ Night setback (Нощен режим)	Стр. 43
	→ Filter information (Информация за филтрите)	Стр. 56
	→ Error information (Информация за грешки)	Стр. 58
	→ Maintenance (Техническо обслужване)		
	→ Auto descending panel (Автоматичен низходящ панел)	Вж. ръководството за монтаж, доставено с автоматичния възходящ панел.
	→ Manual vane angle (Ръчно регулиране на ъгъла на хоризонталните жалузи)	Стр. 45
	→ 3D i-See sensor	Вижте инструкциите на вътрешното тяло.
	→ Initial setting (Първоначални настройки)		
	→ Main/Sub (Основна система/подсистема)	Вж. ръководството за монтаж.
	→ Clock (Часовник)	Стр. 25
	→ Main display (Главен дисплей)	Стр. 48
	→ Contrast (Контраст)	Стр. 49
	→ Display details (Информация за дисплея)	Вж. ръководството за монтаж.
	→ Auto mode (Автоматичен режим)	Вж. ръководството за монтаж.
	→ Administrator password (Парола на администратор)	Вж. ръководството за монтаж.
	→ Language selection (Избор на език)	Стр. 50
	→ Daylight saving time (Лятно часово време)	Стр. 52

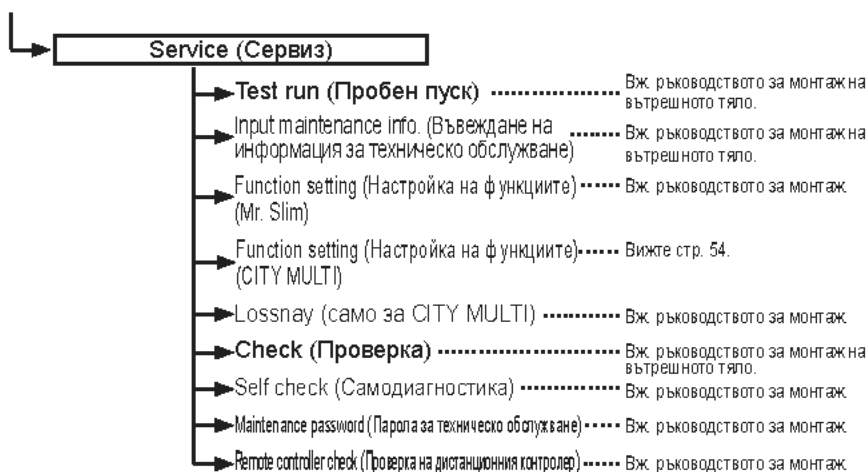

Не всички функции са налични при всички модели на вътрешните тела.

Обяснения на иконите

Работа с контролера

Timer (Таймер)



Таблицата по-долу дава кратка информация за използваните квадратни икони в ръководството.

	<p>Администраторската парола или тази за поддръжка трябва да се въведе на екрана за въвеждане на парола, за да могат да се променят настройките. Няма настройки, с които процесът може да се избегне.</p> <div style="border: 1px solid black; padding: 5px; width: fit-content; margin: 10px auto;"> <p style="text-align: center;">Timer</p> <p style="text-align: center;">Enter administrator password</p> <p style="text-align: center;">■■■■</p> <hr/> <p>Select: <input checked="" type="checkbox"/> <input type="checkbox"/></p> <p style="text-align: center;">◀ Cursor ▶ - +</p> </div> <div style="display: flex; justify-content: center; gap: 20px; margin-top: 10px;"> <div style="border: 1px solid black; padding: 2px 5px;">F1</div> <div style="border: 1px solid black; padding: 2px 5px;">F2</div> <div style="border: 1px solid black; padding: 2px 5px;">F3</div> <div style="border: 1px solid black; padding: 2px 5px;">F4</div> </div>	
	<p>F1 : Натиснете, за да преместите курсора наляво. F2 : Натиснете, за да преместите курсора надясно. F3 : Натиснете, за да намалите стойността с 1. F4 : Натиснете, за да увеличите стойността с 1.</p> <p><small>* Не се допуска извършването на промени докато не бъде въведена правилна парола.</small></p>	<p>Указва настройки, които могат да се извършат само от главния дистанционен контролер.</p>
	<p>Указва настройки, които могат да се променят само докато уредите работят.</p>	<p>Указва настройки, които могат да се променят само докато уредите не работят.</p>
	<p>Указва настройки, които могат да се променят само докато уредите са в режим Охлаждане, Отопление или Автоматичен.</p>	<p>Указва функциите, които не са активни, когато бутоните са блокирани или системата се управлява централно.</p>

Основни операции

ВКЛ./ИЗКЛ. на уреда



Работа с бутоните

ВКЛ.



Натиснете бутона **ВКЛ./ИЗКЛ.** .

Светлинният индикатор ВКЛ./ИЗКЛ. светва зелено и уредът започва работа.

ИЗКЛ.

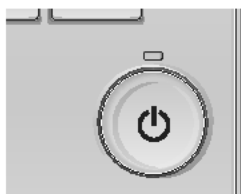

Натиснете отново бутона **ВКЛ./ИЗКЛ.** .

Светлинният индикатор ВКЛ./ИЗКЛ. се изключва и уредът спира работа.

Памет за работното състояние

	Настройка на дистанционния контролер
Режим на работа	Режим на работа преди изключване
Предварително зададена температура	Предварително зададена температура преди изключване
Скорост на вентилатора	Скорост на вентилатора преди изключване

Регулируем предварително зададен температурен диапазон

Режим на работа	Предварително зададен температурен диапазон
Cool/Dry (Охлаждане/изсушаване)	19 ~ 30 °C (67 ~ 87 °F)
Heat (Отопление)	17 ~ 28 °C (63 ~ 83 °F)
Auto (Автоматичен) (единична контролна точка)	19 ~ 28 °C (67 ~ 83 °F)
Auto (Автоматичен) (двойни контролни точки)	[Cool] Предварително зададен температурен диапазон за режим Cool [Heat] Предварително зададен температурен диапазон за режим Heat
Fan/Ventilation (Вентилатор/Вентилация)	Нерегулируем

Регулируемият температурен диапазон се различава в зависимост от модела на вътрешните тела.

Основни операции

Настройки на режим на работа, температура и скорост на вентилатора



Работа с бутоните

Режим на работа

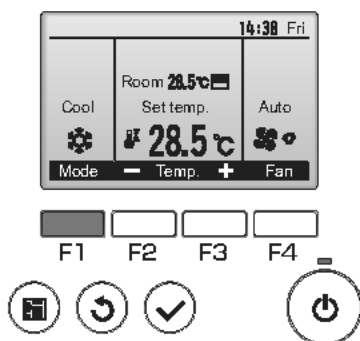

Напистнете бутона **F1**, за да преминете през различните режими на работа в последователността: Охлаждане, Изсушаване, Вентилатор, Автоматичен и Отопление. Изберете желаните режим на работа.



•Режимите на работа, които не се поддържат от свързаното вътрешно тяло, не се извеждат на дисплея.

Какво означава примигваща икона за режим на работа

Иконата за режим на работа примигва, когато други вътрешни тела в същата охлаждаща система (свързани към едно и също външно тяло) вече работят в друг режим. В този случай останалите тела в същата група могат да работят само в същия режим.

<Режим AUTO (двойна контролна точка)>

Когато е включен режим на работа Auto (двойна контролна точка), могат да се настроят предварително две температури (една за охлаждане и една за затопляне). В зависимост от стайната температура, вътрешното тяло автоматично ще работи в режим Cool или Heat и ще поддържа стайната температура в предварително зададения диапазон.

Графиката по-долу показва модела на работа на вътрешно тяло, което работи в режим Auto (двойна контролна точка).

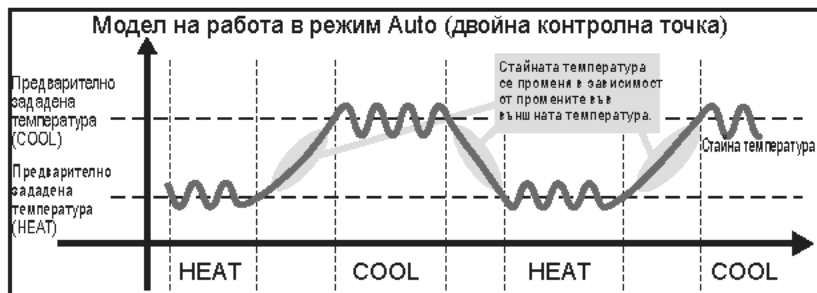

Предварително зададена температура

<Cool, Dry, Heat и Auto (единична контролна точка)>

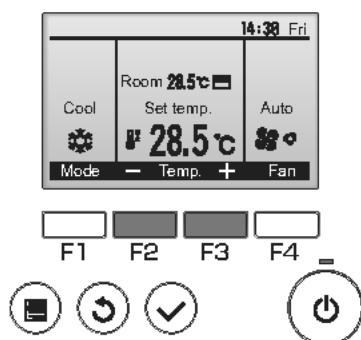

Натиснете бутона **F2**, за да намалите предварително зададената температура и натиснете бутона **F3**, за да я увеличите.

- Вж. таблицата на стр. 13 за регулируемия температурен диапазон за различните режими на работа.
- Предварително зададеният температурен диапазон не може да се настройва за режим Вентилатор/Вентилация.
- Предварително зададената температура ще се показва в Целзий в стъпки от 0,5 или 1 градуса или във Фаренхайт, в зависимост от модела на вътрешното тяло и настройката на режим на дисплея на дистанционното управление.

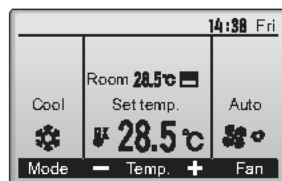

Примерен дисплей
(Целзий в стъпки от 0,5 градуса)

<Режим Auto (двойна контролна точка)>

1

Предварително зададена температура на охлаждане
Предварително зададена температура на отопление

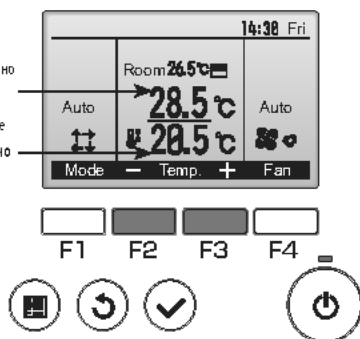

Ще се появят текущите предварително зададени температури. Натиснете бутона **F2** или **F3**, за да се покаже екрана с Настройките.

Основни операции

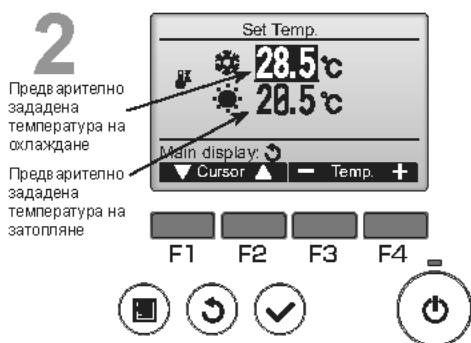

Натиснете бутона **[F1]** или **[F2]**, за да преместите курсора до желаната настройка за температура (охлаждане или затопляне). Натиснете бутона **[F3]**, за да намалите избраната температура, а **[F4]**, за да я увеличите.

- Вж. таблицата на стр. 13 за регулируемия температурен диапазон за различните режими на работа.
- Предварително зададените температурни настройки за охлаждане и затопляне в режим Auto (двойна контролна точка) се използват също така и от режимите Cool/Dry и Heat.
- Предварително зададените температури за охлаждане и затопляне в режим Auto (двойна контролна точка) трябва да отговарят на следните изисквания:
 - Предварително зададената температура за охлаждане е по-висока от предварително зададената температура за затопляне.
 - Минималното изискване за температурна разлика между предварително зададените температури за охлаждане и затопляне (варира в зависимост от моделите на свързаните вътрешни тела) е изпълнено.
 - Ако предварително зададените температури са определени по начин, който не отговаря на изискването за минимална температурна разлика, и двете предварително зададени температури автоматично ще бъдат променени в рамките на допустимите диапазони за настройка.

Навигиране между екраните

- За връщане към Main екран бутон **ОБРАТНО**

Скорост на вентилатора

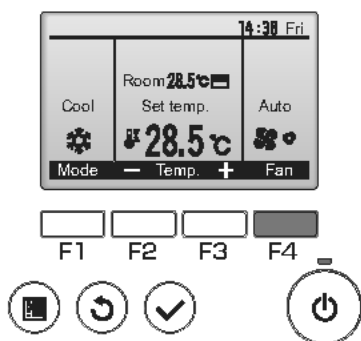

Натиснете бутона **[F4]**, за да изберете скоростта на вентилатора в следната последователност:



- Наличните скорости на вентилатора зависят от моделите на свързаните вътрешни тела.



Навигиране в менюто

Списък на главно меню

Елементи за настройка и визуализация		Информация за настройките	Справочна страница
Vane-Louver-Vent. (Lossnay) (Хоризонтални жалузии-Вертикални жалузии-Вентилация (Lossnay))		Използвайте, за да настроите ъгъла на хоризонталните жалузии. •Изберете желаната настройка на ъгъла на хоризонталните жалузии от пет различни настройки. Използвайте, за да включите/изключите вертикалните жалузии. •Изберете желаната настройка от ON (ВКЛ.) и OFF (ИЗКЛ.) Използвайте, за да настроите силата на вентилацията. •Изберете желаната настройка от Off (Изкл.), Low (Слаба) и High (Силна).	22
High Power (Максимална мощност)		Използвайте, за да постигнете бързо комфортна стайна температура. •Уредите могат да работят в режим на максимална мощност до 30 минути.	24
Timer (Таймер)	On/Off timer (Таймер ВКЛ./ИЗКЛ.)	Използвайте, за да настроите времето за включване/изключване на уреда. •Времето се настройва на стъпки от 5 минути. * Необходима е настройка на часовника.	26
	Auto-Off timer (Таймер за автоматично изключване)	Използвайте, за да настроите времето за автоматично изключване. •Времето може да се настрои на стойност от 30 до 240 на стъпки от 10 минути.	28
Weekly timer (Седмичен таймер)		Използвайте, за да настроите времето за включване/изключване на седмичния режим. •Могат да се настроят до осем работни режима за всеки ден. * Необходима е настройка на часовника. * Не е валидно, когато таймерът ВКЛ./ИЗКЛ. е активиран. * 1°C стъпки	30
OU silent mode (Тих режим на външното тяло)		Използвайте, за да настроите времеви периоди, в които тихият режим на работа на външните тела се приоритизира пред контрола на температурата. Настройте времето за начало/край (Start/Stop) за всеки ден от седмицата. •Изберете желаното ниво на шум от Нормално, Средно и Тихо. * Необходима е настройка на часовника.	32
Restriction (Ограничение)	Temp. range (Температурен диапазон)	Използвайте, за да ограничите предварително зададения температурен диапазон. •Възможно е настройването на различни температурни диапазони за различните режими на работа. * 1°C стъпки	34
	Operation lock (Блокиране на операции)	Използвайте, за да блокирате избрани функции. •Блокираните функции не са активни.	36
Energy saving (Икономичен режим)	Auto return (Автоматично връщане)	Използвайте, за да активирате работата на уредите на предварително зададената температура след работа в икономичен режим за определен период от време. •Времето може да се настрои на стойност от 30 до 120 на стъпки от 10 минути. * Тази функция не е валидна, когато предварително зададените температурни диапазони са ограничени. * 1°C стъпки	38
	Schedule (График)	Настройте времето за начало/край, за да активирате работата на уредите в икономичен режим за всеки ден от седмицата и настройте степента на икономичния режим. •За всеки ден могат да се настроят до четири икономични режима на работа. •Времето се настройва на стъпки от 5 минути. •Степента на икономичния режим се настройва на стойност от 0% и от 50 до 90% на стъпки от 10%. * Необходима е настройка на часовника.	41

Елементи за настройка и визуализация		Информация за настройките	Справочна страница
Night setback (Нощен режим)		Използвайте, за да извършите настройките на нощния режим. •Изберете Yes (Да), за да активирате, и No (Не), за да деактивирате настройката. Могат да се настройват температурният диапазон и времето за начало/край. * Необходима е настройка на часовника. * 1°C стъпки	43
Filter information (Информация за филтрите)		Използвайте, за да проверите състоянието на филтрите. •Символът за филтър може да се нулира.	56
Error information (Информация за грешки)		Използвайте, за да проверите информацията за грешка при възникване на грешка. •Могат да се изведат кодът на грешката, източникът на грешката, адресът на охладителното тяло, моделът на тялото, производственият номер и информацията за връзка (телефонен номер на търговеца). * Моделът на тялото, производственият номер и информацията за връзка трябва да бъдат въведени предварително, за да се изведат на дисплея.	58
Maintenance (Техническо обслужване)	Manual vane angle (Ръчно регулиране на ъгъла на хоризонталните жалюзи)	Използвайте, за да настроите ъгъла на всички хоризонтални жалюзи във фиксирано положение.	45
Initial setting (Първоначални настройки)	Clock (Часовник)	Използвайте, за да настроите текущото време.	25
	Main display (Главен дисплей)	Използвайте, за да превключите между Full (Пълен) и Basic (Основен) режим на главния дисплей. •Фабричната настройка е на Full (Пълен) режим.	48
	Contrast (Контраст)	Използвайте, за да настроите контраста на екрана.	49
	Language selection (Избор на език)	Използвайте, за да изберете желанния език.	50
	Daylight saving time (Лятно часово време)	Задава лятното часово време.	52
Service (Сервис)	Настройка на функциите (CITY MULT)	Използвайте, за да направите настройка на функциите на вътрешното тяло.	54

Ограничения на подчинения дистанционен контролер

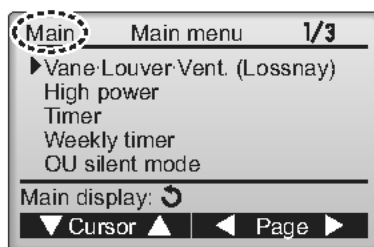

Следните настройки не могат да се извършват от подчинен дистанционен контролер. Извършете тези настройки от главния дистанционен контролер. Извежда се текстът Main (Главен) в заглавието на главното меню на главния дистанционен контролер.

- Timer (Таймер)
(On/Off timer (Таймер ВКЛ./ИЗКЛ.), Auto-Off timer (Таймер за автоматично изключване))
- Weekly timer (Седмичен таймер)
- OU silent mode (Тих режим на външното тяло)
- Energy saving (Икономичен режим)
(Auto return (Автоматично връщане), Schedule (График))
- Night setback (Нощен режим)
- Maintenance (Техническо обслужване)
(Manual vane angle (Ръчно регулиране на ъгъла на хоризонталните жалюзи))

Навигиране в менюто

Навигиране в Main menu (Главното меню)

Работа с бутоните

Достъп до Main menu (Главното меню)

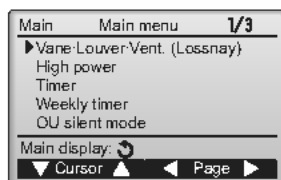

Натиснете бутона **МЕНЮ**.

Извежда се Main menu (Главното меню).

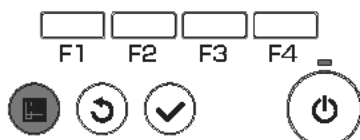

Избор на елементи

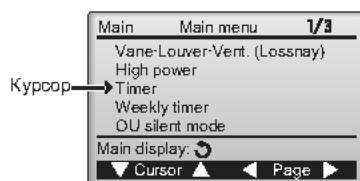

Натиснете **F1**, за да преместите курсора надолу.

Натиснете **F2**, за да преместите курсора нагоре.

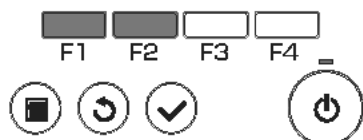

Навигиране между страниците

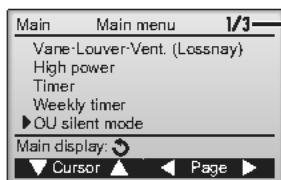

Натиснете **F3**, за да се върнете към предишната страница.

Натиснете **F4**, за да преминете към следващата страница.

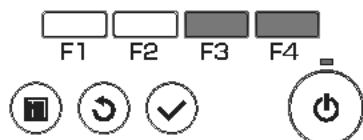

Запазване на настройките

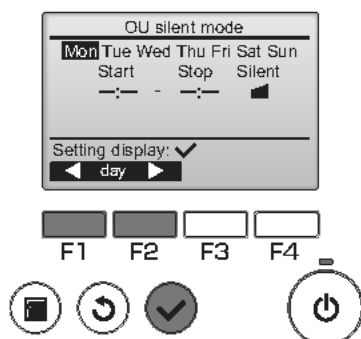

Изберете желания елемент и натиснете бутона **ИЗБОР**.

Извежда се екранът за настройка на избрания елемент.

Изход от екрана на Main menu (Главното меню)

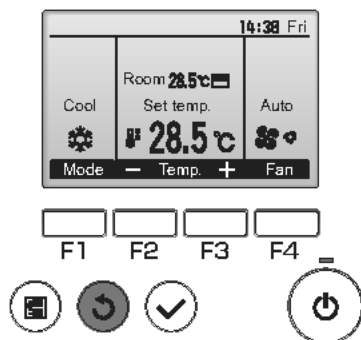

Натиснете бутона **ОБРАТНО**, за да излезете от главното меню и да се върнете в главния дисплей.

Ако не бъдат активирани никакви бутони в продължение на 10 минути, екранът автоматично се връща към главния дисплей. Всички настройки, които не са запазени, се загубват.

Извеждане на неподдържаните функции

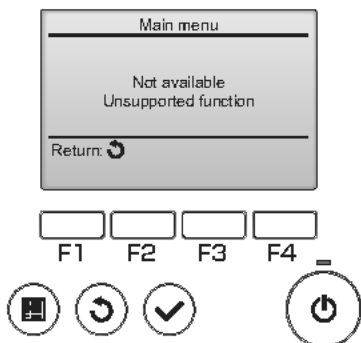

Извежда се съобщението в ляво, ако потребителят избере функция, която не се поддържа от съответния модел на вътрешното тяло.

Работа с контролера-Настройки на функциите

Vane•Louver•Vent. (Lossnay) (Хоризонтални жалюзи•Вертикални жалюзи•Вентилация (Lossnay))

ON

Работа с бутоните

Достъп до менюто

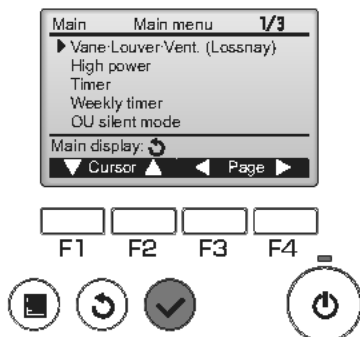

Изберете Vane•Louver•Vent. (Lossnay) (Хоризонтални жалюзи•Вертикални жалюзи•Вентилация (Lossnay)) от Main menu (Главното меню) (вж. стр. 20) и натиснете бутона **ИЗБОР**.

Настройка на хоризонталните жалюзи



Натиснете бутона **F1** или **F2**, за да изберете опциите за настройка на хоризонталните жалюзи. Автоматичен, Стъпка 1, Стъпка 2, Стъпка 3, Стъпка 4, Стъпка 5 и Завъртане. Изберете желаната настройка.

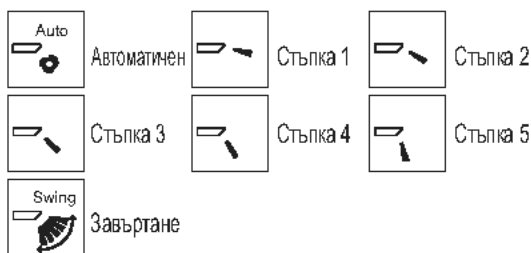

Изберете Завъртане за автоматично движение нагоре-надолу на хоризонталните жалюзи.

При настройка на Стъпка 1 до Стъпка 5, хоризонталните жалюзи се фиксират на зададения ъгъл.

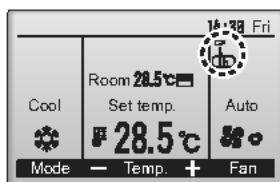

- **1h** под иконата за настройка на хоризонталните жалюзи. Тази икона се появява, когато хоризонталните жалюзи са настроени на Стъпка 5 и вентилаторът работи на ниска скорост в режим на охлаждане или изсушаване (в зависимост от модела). Иконата ще се изключи след един час и настройката на хоризонталните жалюзи ще се промени автоматично.

Настройка на вертикалните жалузи

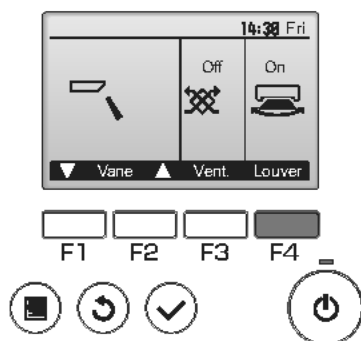

(Примерен екран на CITY MULTI)

Натиснете бутона **F4**, за да включите и изключите завъртането на вертикалните жалузи.

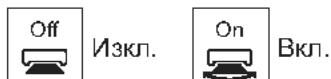

Настройка на вентилацията

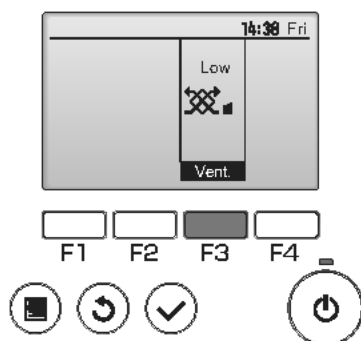

(Примерен екран на Mr. Slim)

Натиснете бутона **F3**, за да изберете от опциите за настройка на вентилацията в последователността: Изкл., Слаба и Силна.

* Регулируеми само при свързано тяло LOSSNAY.

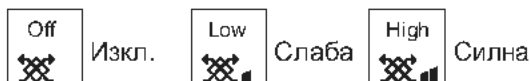

• Вентилаторът на някои модели на вътрешните тела може да бъде взаимосвързан с някои модели на вентилационните устройства.

Връщане към Main меню (Главното меню)

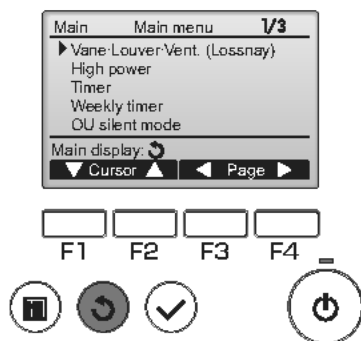

Натиснете бутона **ОБРАТНО**, за да се върнете в Main меню (Главното меню).

Работа с контролера-Настройки на функциите

High Power (Максимална мощност)



Описание на функциите

Функцията за работа при максимална мощност позволява на уредите да работят с по-висока от нормалната производителност за бърза климатизация на въздуха в помещението до достигане на оптимална температура. Работата в този режим продължава до 30 минути, като уредът се връща към нормалния режим на работа след 30 минути или след като стаината температура достигне предварително зададената - което от двете събития настъпи по-рано. Уредите се връщат към нормален режим на работа при промяна на режима на работа или скоростта на вентилатора.

Работа с бутоните

1

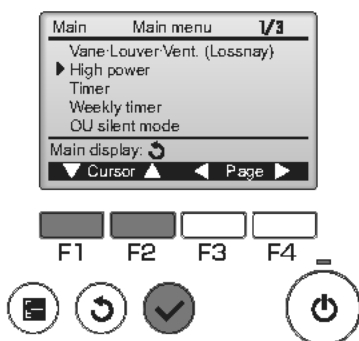

Изберете High power (Максимална мощност) от главното меню в режим Охлаждане, Отопление или Автоматичен (вж. стр. 20) и натиснете бутона **ИЗБОР**.

Функцията High Power (Максимална мощност) се предлага само при моделите, които я поддържат.

2

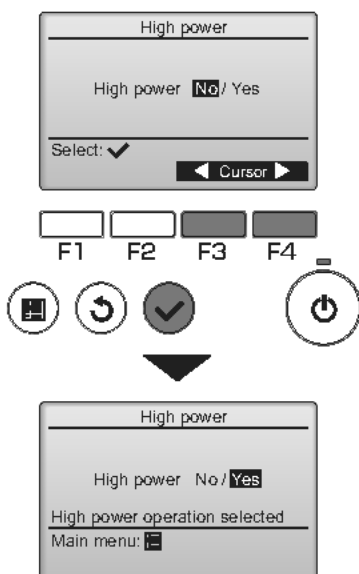

Преместете курсора на Yes (Да) с бутона **F3** или **F4** и натиснете бутона **ИЗБОР**.

Извежда се екран за потвърждение.

Навигиране между екраните

- За връщане към Main menu (Главното меню) бутон **МЕНЮ**
- За връщане към предишния екран бутон **ОБРАТНО**

Clock (Часовник)



Работа с бутоните

1

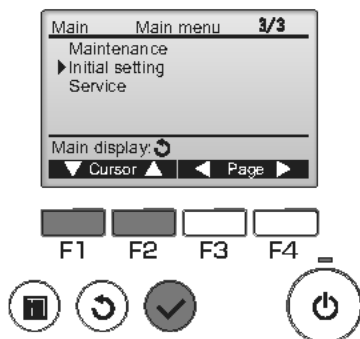

Изберете Initial setting (Първоначални настройки) от Main menu (Главното меню) (вж. стр. 20) и натиснете бутона **ИЗБОР**.

Настройката на часовника е необходима преди извършването на следните настройки.

- On/Off timer (Таймер ВКЛ./ИЗКЛ.)
- Weekly timer (Седмичен таймер)
- OU silent mode (Тих режим на външното тяло)
- Energy saving (Икономичен режим)
- Night setback (Нощен режим)

Ако дадена система няма системни контролери, показваното от часовника време няма да бъде коригирано автоматично. В такъв случай го коригирайте периодично.

2

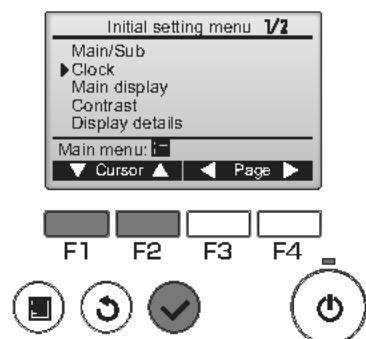

Преместете курсора на Clock (Часовник) с бутона **F1** или **F2** и натиснете бутона **ИЗБОР**.

3

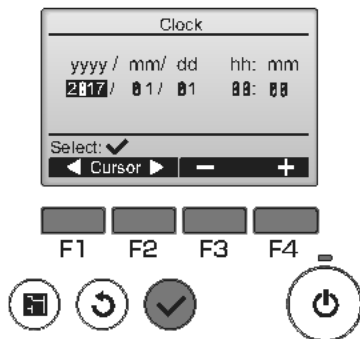

Преместете курсора до желанния елемент с бутона **F1** или **F2** - година, месец, дата, час или минута.

Увеличете или намалете стойността на избрания елемент с бутона **F3** или **F4** и натиснете бутона **ИЗБОР**.

Извежда се екран за потвърждение.

Навигиране между екраните

- За връщане към Main menu (Главното меню) бутон **МЕНЮ**
- За връщане към предишния екран бутон **ОБРАТНО**

Работа с контролера-Настройки на функциите

Timer (Таймер) (On/Off timer (Таймер ВКЛ./ИЗКЛ.))

Main

P

Работа с бутоните

1

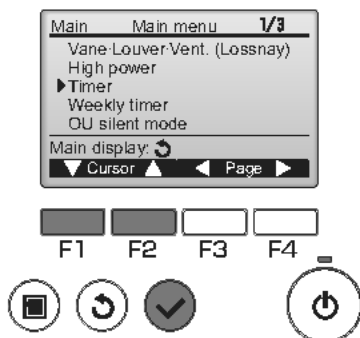

Изберете Timer (Таймер) от Main menu (Главното меню) (вж. стр. 20) и натиснете бутона **ИЗБОР**.

On/Off timer (Таймер ВКЛ./ИЗКЛ.) не работи в следните случаи: когато On/Off timer (Таймер ВКЛ./ИЗКЛ.) е деактивиран, при възникване на грешка, при проверка (в сервисното меню), при пробен пуск, при диагностика на дистанционния контролер, когато часовникът не е настроен, при настройка на функциите, когато системата се управлява централно (когато операции On/Off или Timer от локалното дистанционно управление са забранени).

2

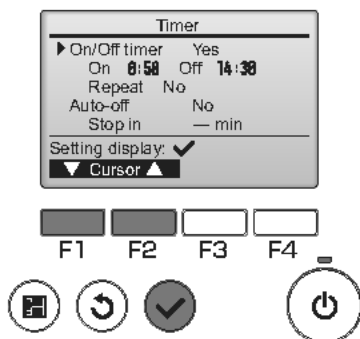

Извеждат се текущите настройки.

Преместете курсора на On/Off timer (Таймер ВКЛ./ИЗКЛ.) и натиснете бутона **ИЗБОР**.

3

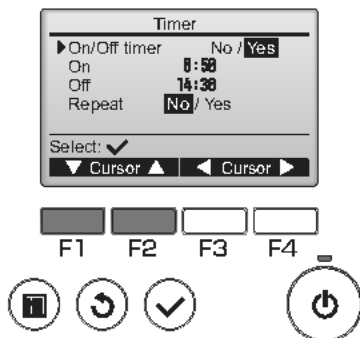

Извежда се екранът за настройка на таймера.

Изберете желаня елемент на On/Off timer (Таймер ВКЛ./ИЗКЛ.) с бутона **F1** или **F2** - On (Вкл.), Off (Изкл.) или Repeat (Повторение).

4

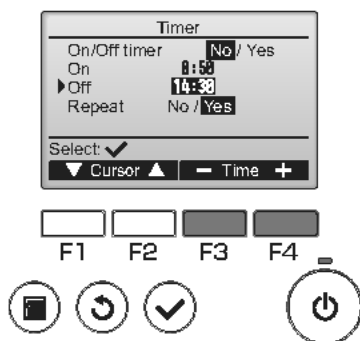

- Променете настройката с бутон **F3** или **F4**.
- On/Off timer (Таймер ВКЛ./ИЗКЛ.): No (деактивиран)/Yes (активиран)
 - On (Вкл.): Време за начало на работа (настройва се на стъпки по 5 минути)
 - * Натиснете и задръжте бутон за бързо увеличаване на цифрите.
 - Off (Изкл.): Време за край на работа (настройва се на стъпки по 5 минути)
 - * Натиснете и задръжте бутон за бързо увеличаване на цифрите.
 - Repeat (Повторение): No (еднократно)/Yes (повторение)

5

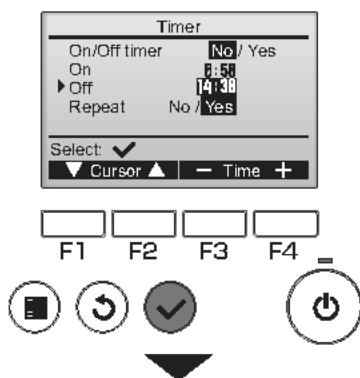

Натиснете бутон **ИЗБОР**, за да запазите настройките.

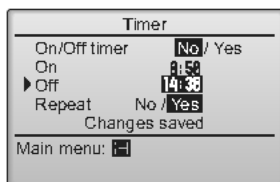



Извежда се екран за потвърждение.

Навигиране между екраните

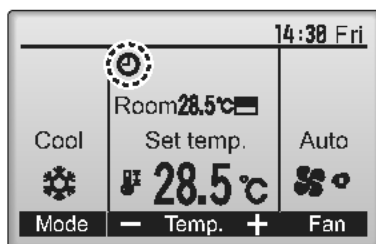
- За връщане към Main menu (Главното меню) бутон **МЕНЮ**
- За връщане към предишния екран бутон **ОБРАТНО**



 се извежда на главния дисплей в пълен режим, когато On/Off timer (Таймер ВКЛ./ИЗКЛ.) е активиран.

 се появява, когато таймерът е деактивиран от централизираната система за управление.

Работа с контролера-Настройки на функциите

Timer (Таймер) (Auto-Off timer (Таймер за автоматично изключване))

Main

P

Работа с бутоните

1

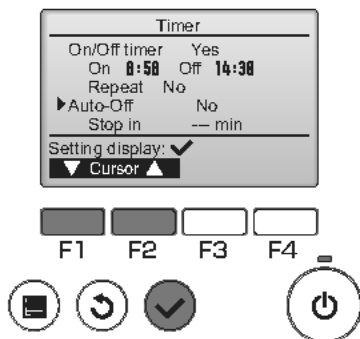

Извежда се екранът за настройка на Timer (Таймер).
(Вж. стр. 26.)

Изберете Auto-Off (Автоматично изключване)
и натиснете бутона **ИЗБОР**.

Auto-Off timer (Таймер за автоматично изключване) не работи в следните случаи: когато таймерът Auto-Off е деактивиран, по време на грешка, по време на check (в service menu), по време на test run, по време на диагностика на дистанционното управление, по време на Function setting, когато системата се контролира централно (когато операции On/Off или Timer от локалното дистанционно управление са забранени).

2

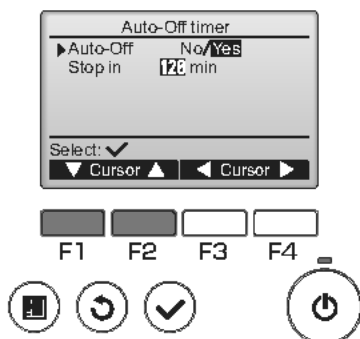

Извеждат се текущите настройки.

Преместете курсора на Auto-Off (Автоматично изключване) или Stop in --- min (Спиране след --- мин.) с бутона **F1** или **F2**.

3

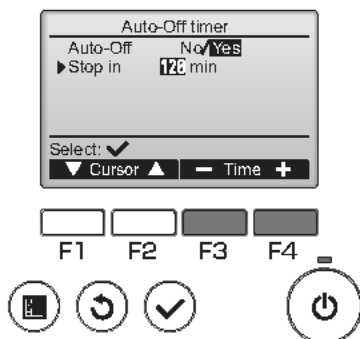

Променете настройката с бутона **F3** или **F4**.

- Auto-Off (Автоматично изключване): No (деактивиран)/Yes (активиран)
- Stop in --- min (Спиране след --- мин.):
Настройка на таймера
(Регулируемият диапазон е от 30 до 240 минути на стъпки от 10 минути.)

4

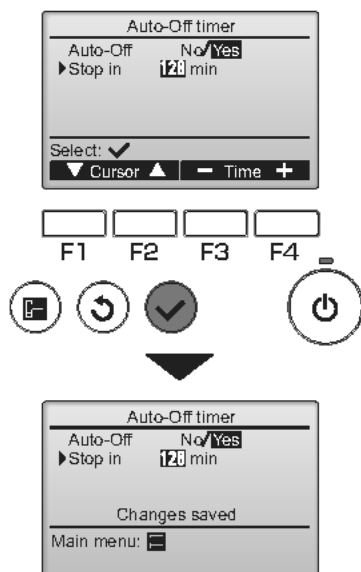



Натиснете бутона **ИЗБОР**, за да запазите настройките.

Извежда се екран за потвърждение.

Навигиране между екраните

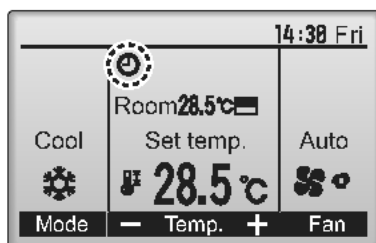
- За връщане към Main menu (Главното меню) бутон **МЕНЮ**
- За връщане към предишния екран бутон **ОБРАТНО**



 ще се появи на Main дисплея в режим Full, когато таймерът Auto-off е активиран.

 се появява, когато таймерът е деактивиран от централизираната система за управление.

Работа с контролера-Настройки на функциите

Weekly timer (Седмичен таймер)

Main

P

Работа с бутоните

1

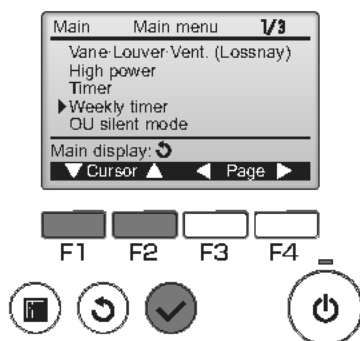

Изберете Weekly timer (Седмичен таймер) от Main меню (Главното меню) (вж. стр. 20) и натиснете бутона **ИЗБОР**.

Weekly timer (Седмичен таймер) не работи в следните случаи: когато On/Off timer (таймерът ВКЛ./ИЗКЛ.) е активиран, когато седмичният таймер е деактивиран, при възникване на грешка, при проверка (в сервисното меню), при пробен пуск, при диагностика на дистанционния контролер, когато часовникът не е настроен, при настройка на функциите, когато системата се управлява централно (операция On/Off, настройката на температурата или операция Timer са забранени от локалното дистанционно управление).

2

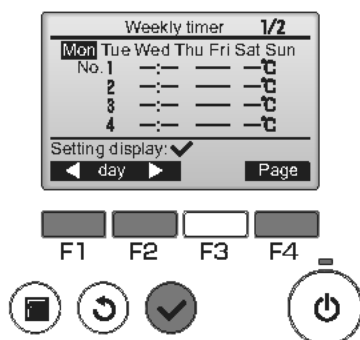

Извеждат се текущите настройки.

Натиснете бутона **F1** или **F2**, за да видите настройките за всеки ден от седмицата. Натиснете бутона **F4**, за да видите режимите от 5 до 8.

Натиснете бутона **ИЗБОР**, за да преминете към екрана на настройките.

3

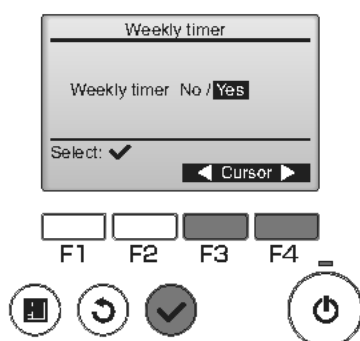

Извежда се екранът за активиране (Yes) и деактивиране (No) на седмичния таймер.

За да активирате настройката, преместете курсора на Yes (Да) с бутона **F3** или **F4** и натиснете бутона **ИЗБОР**.

4

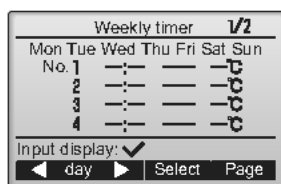

Извежда се екранът за настройка на **Weekly timer** (Седмичен таймер) и текущите настройки.

Могат да се настроят до осем режима на работа за всеки ден.

Преместете курсора на желанния ден от седмицата с бутон **F1** или **F2** и натиснете бутон **F3**, за да го изберете. (Могат да се изберат няколко дни.)

Натиснете бутон **ИЗБОР**.

5

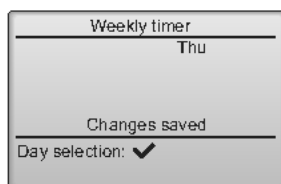
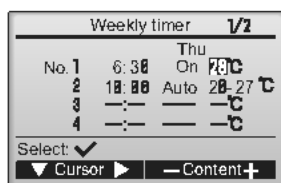

Извежда се екранът за настройка на режима на работа.

Натиснете бутон **F1**, за да преместите курсора на желанния номер на режим.

Преместете курсора върху време, On/Off (вкл./изкл.) или температура с бутон **F2**.

Променете настройките с бутон **F3** или **F4**.

- Време: настройва се на стъпки от 5 минути
* Натиснете и задръжте бутон за бързо увеличаване на цифрите.
- On/Off/Auto: Избираемите настройки зависят от модела на свързаното вътрешно тяло. (Когато се изпълнява Auto модел, системата ще работи в режим Auto (двойна контролната точка).)
- Температура: Регулируемият температурен диапазон зависи от свързаните вътрешни тела. (1°C стъпки)
Когато е избран режим Auto (двойна контролна точка), могат да се изберат две предварително зададени температури. Ако по време на режим Auto (двойна контролна точка) се изпълнява модел на работа с една предварително зададена температура, настройката на този модел ще се използва като настройка на температурата за охлаждане в режим Cool.

Натиснете бутон **ИЗБОР**, за да запазите настройките. Извежда се екран за потвърждение.

Навигиране между екраните

- За връщане към екрана за промяна на настройката/избор на ден от седмицата Бутон **ИЗБОР**
- За връщане към Main menu (Главното меню) Бутон **МЕНЮ**
- За връщане към предишния екран Бутон **ОБРАТНО**

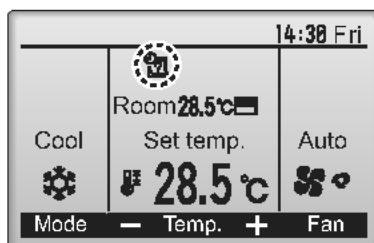

 се извежда на главния дисплей в пълнен режим, когато е активна настройката на седмичния таймер за текущия ден.

Иконата няма да се появи докато таймерът On/Off е включен или системата е под централизирано управление (операцията Timer е забранена от локалното дистанционно управление).

Работа с контролера-Настройки на функциите

OU silent mode (Тих режим на външното тяло)

Main



Описание на функциите

Тази функция позволява на потребителя да настрои времевите периоди, в които тихият режим на работа на външните тела се приоритизира пред контрола на температурата. Настройте времето за начало и край на тихия режим за всеки ден от седмицата. Изберете желаното ниво на шум от Средно и Тихо.

Работа с бутоните

1

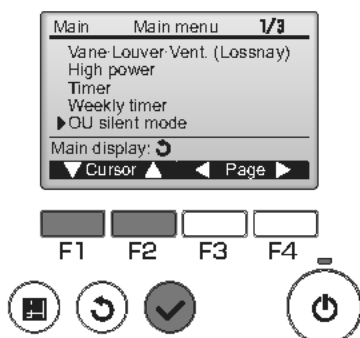

Изберете OU silent mode (Тих режим на външното тяло) от Main меню (Главното меню) (вж. стр. 20) и натиснете бутон **ИЗБОР**.

Функцията OU silent mode (Тих режим на външното тяло) се предлага само при моделите, които я поддържат.

2

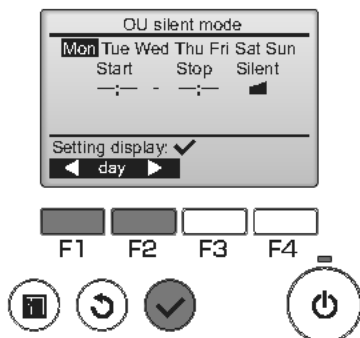

Извеждат се текущите настройки.

Натиснете бутон **F1** или **F2**, за да видите настройките за всеки ден от седмицата. Натиснете бутон **ИЗБОР** за да преминете към екрана на настройките.

3

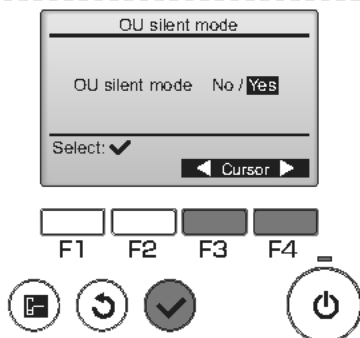

Извежда се екранът за активиране (Yes) и деактивиране (No) на тихия режим.

За да активирате настройката, преместете курсора на Да с бутон **F3** или **F4** и натиснете бутон **ИЗБОР**.

4

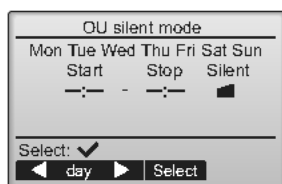

Извежда се екранът за настройка на OU silent mode (Тих режим на външното тяло).

За да промените настройката, преместете курсора на желанния ден от седмицата с бутона **F1** или **F2** и натиснете бутона **F3**, за да го изберете. (Могат да се изберат няколко дни.)

Натиснете бутона **ИЗБОР**.

5

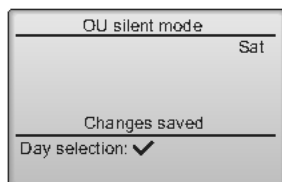
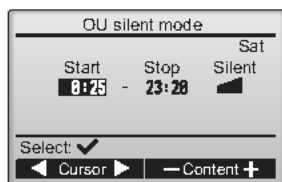

Извежда се екранът за настройката.

Преместете курсора на желанния елемент с бутона **F1** или **F2** - Start (Начало) време за, Stop (Край) време за или Silent level (Ниво на шум).

Променете настройките с бутона **F3** или **F4**

- Start/Stop (начало/край) време за: настройва се на стъпки от 5 минути

- * Натиснете и задръжте бутона за бързо увеличаване на цифрите.
- Silent level (Ниво на шум): Нормално, Средно, Тихо



Нормално



Средно



Тихо

Натиснете бутона **ИЗБОР**, за да запазите настройките. Извежда се екран за потвърждение.

Навигиране между екраните

- За връщане към екрана за промяна на настройката/избор на ден от седмицата Бутон **ИЗБОР**
- За връщане към Main menu (Главното меню) Бутон **МЕНЮ**
- За връщане към предишния екран Бутон **ОБРАТНО**

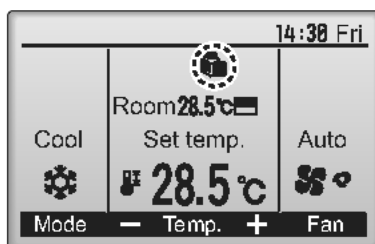

се извежда на главния дисплей в пълнен режим в OU silent mode (Тих режим на външното тяло).

Работа с контролера-Настройки на функциите

Restriction (Ограничение)



Настройка на ограничението на температурния диапазон.

Работа с бутоните

1

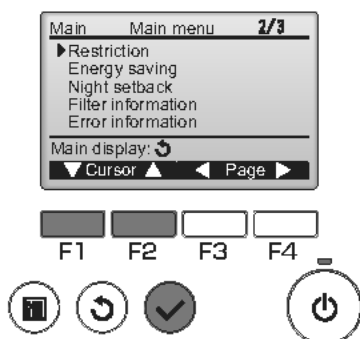

Изберете Restriction (Ограничение) от Main меню (Главното меню) (вж. стр. 20) и натиснете бутона **ИЗБОР**.

2

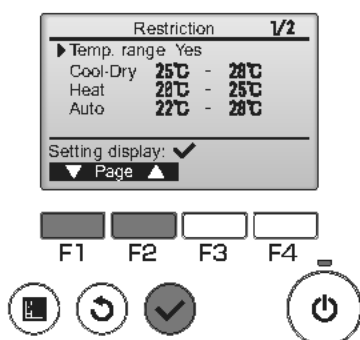

Извеждат се текущите настройки.

Преместете курсора на Temp. range (Температурен диапазон) с бутона **F1** или **F2** и натиснете бутона **ИЗБОР**.

3

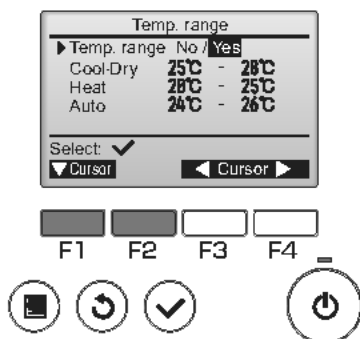

Извежда се екранът за настройка на температурния диапазон.

Преместете курсора върху желаня елемент с бутона **F1** на Temp. range (Температурен диапазон), Cool-Dry (Охлаждане-Изушаване), Heat (Отопление) или Auto (Автоматичен).

4

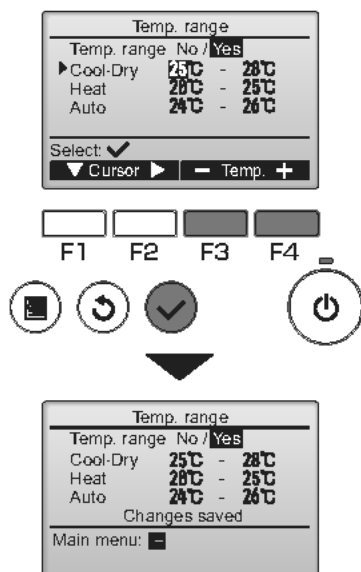

Променете настройките с бутон **F3** или **F4**.

- Temp. range (Температурен диапазон): No (неограничен) или Yes (ограничен)
- Cool-Dry (Охлаждане/Изсушаване): Горна и долна граница на температурата (1°C стъпки)
- Heat (Отопление): Горна и долна граница на температурата (1°C стъпки)
- Auto (Автоматичен): Горна и долна граница на температурата (1°C стъпки)

Настройка на температурните диапазони

Режим	Долна граница	Горна граница
Cool-Dry (Охлаждане/Изсушаване) *1	19 ~ 30°C (67 ~ 87°F) *3	30 ~ 19°C (87 ~ 67°F)
Heat (Отопление) *2	17 ~ 28°C (63 ~ 83°F) *3	28 ~ 17°C (83 ~ 63°F)
Auto (Автоматичен) *4	19 ~ 28°C (67 ~ 83°F)	28 ~ 19°C (83 ~ 67°F)

* Регулируемият диапазон зависи от свързаното тяло.

*1 Могат да се зададат температурни диапазони за режимите Cool, Dry и Auto (двойна контролна точка).

*2 Могат да се зададат температурни диапазони за режимите Heat и Auto (двойна контролна точка).

*3 Температурните диапазони за режимите Heat, Cool и Dry трябва да отговарят на следните изисквания:

- Горна граница на охлаждане - горната граница на затопляне \geq минималната температурна разлика (варира в зависимост от модела на вътрешното тяло)
- Долна граница на охлаждане - долната граница на затопляне \geq минималната температурна разлика (варира в зависимост от модела на вътрешното тяло)

*4 Може да се зададе температурен диапазон за режим Auto (единична контролна точка).

Натиснете бутон **ИЗБОР**, за да запазите настройките. Извежда се екран за потвърждение.

Навигиране между екраните

- За връщане към Main menu (Главното меню) бутон **МЕНЮ**
- За връщане към предишния екран бутон **ОБРАТНО**

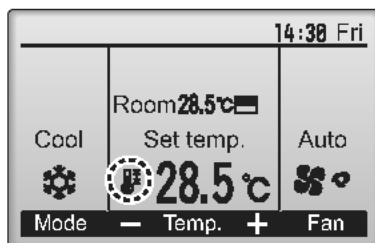

IF се извежда на главния дисплей в пълнен режим, когато temperature range (температурният диапазон) е ограничен.

Работа с контролера-Настройки на функциите

Restriction (Ограничение)



Функция Operation lock (Блокиране на операции)

За да активирате функцията за блокиране на операции, настройте елемента Operation locked (Операцията е блокирана) на Yes (Да).

Работа с бутоните

1

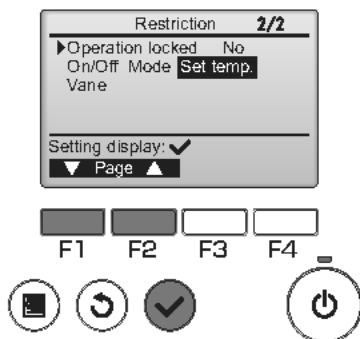

Извежда се екранът за настройка на Restriction (Ограничение). (Вж. стр. 34.)

Преместете курсора на Operation locked (Операцията е блокирана) и натиснете бутона **ИЗБОР**.

2

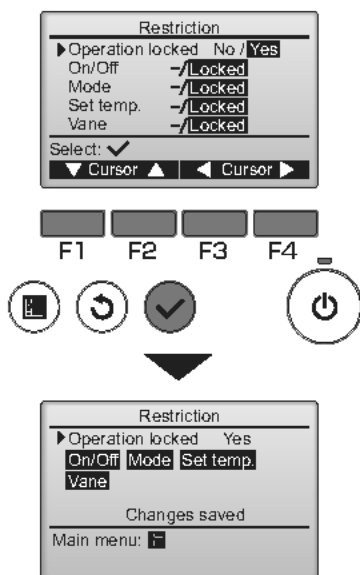

Извежда се екранът за настройка на функцията за блокиране на операции.

Преместете курсора върху желанния елемент с бутоната **F1** или **F2** на Operation locked (Операцията е блокирана) - On/Off (Вкл./изкл.), Mode (Режим), Set temp. (Настройка на температурата) или Vane (Хоризонтални жалюзи).

Променете настройките с бутоната **F3** или **F4**.

- Operation locked (Операцията е блокирана): No (деактивиран)/Yes (активиран)
- On/Off (Вкл./изкл.): Включване/Изключване на операцията
- Mode (Режим): Настройка на режима на работа
- Set temp. (Настройка на температурата): Настройка на предварително зададената температура
- Vane (Хоризонтални жалюзи): Настройка на отворените жалюзи

" / "Locked" (Блокиран)

Натиснете бутона **ИЗБОР**, за да запазите настройките.

Извежда се екран за потвърждение.

Навигиране между екраните

- За връщане към Main menu (Главното меню) бутон **МЕНЮ**
- За връщане към предишния екран бутон **ОБРАТНО**

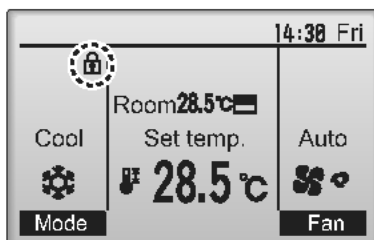

 се извежда на главния дисплей в пълен режим, когато функцията за блокиране на операции е активирана.

Указанията за работа, съответстващи на блокираната функция, не се извеждат.

(Когато Set temp. (Настройка на температурата) е блокирана)

Работа с контролера-Настройки на функциите

Energy saving (Икономичен режим)



Автоматично връщане към предварително зададената температура

След активиране на функцията за Автоматично връщане при промяна на работния режим или действие по ВКЛ./ИЗКЛ. на този дистанционен контролер, зададената температура се връща автоматично на исканата, независимо от настроеното време.

Работа с бутоните

1

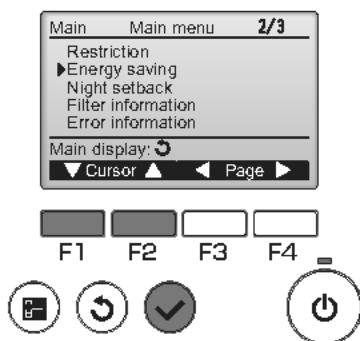

Изберете Energy saving (Икономичен режим) от Main menu (Главното меню) (вж. стр. 20) и натиснете бутон **ИЗБОР**.

2

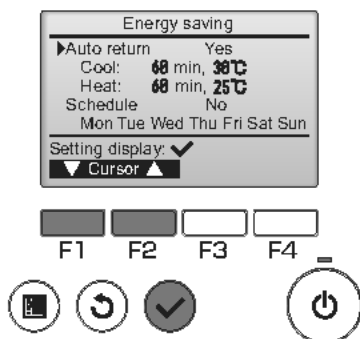

Извеждат се текущите настройки.

Преместете курсора на Auto return (Автоматично връщане) с бутон **F1** или **F2** и натиснете бутон **ИЗБОР**.

3

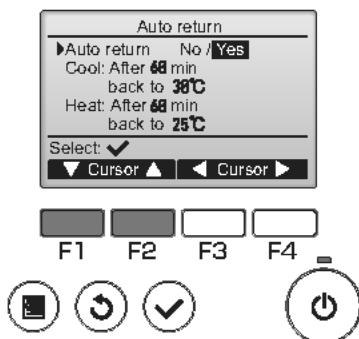

Извежда се екранът за настройване на автоматичното връщане към предварително зададената температура.

Преместете курсора върху желанния елемент на Auto return (Автоматично връщане) с бутона **F1** или **F2** - Cool (Охлаждане) или Heat (Отопление).

4

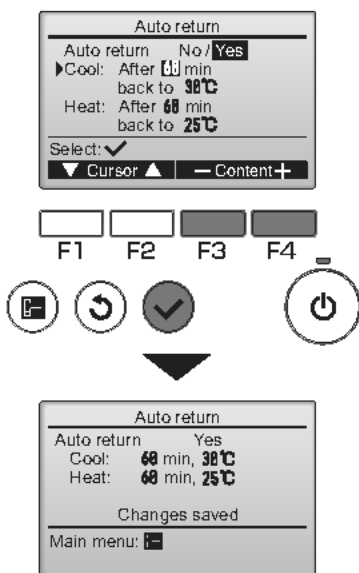

Променете настройките с бутона **F3** или **F4**.

- Auto return (Автоматично връщане): No (деактивиран)/Yes (активиран)
- Cool (Охлаждане): Диапазонът за настройка на таймера е от 30 до 120 минути на стъпки от 10 минути. Диапазонът за настройка на температурата е от 19 до 30°C (от 67 до 87°F) (1°C стъпки).
- Heat (Отопление): Диапазонът за настройка на таймера е от 30 до 120 минути на стъпки от 10 минути. Диапазонът за настройка на температурата е от 17 до 28°C (от 63 до 87°F) (1°C стъпки).

Натиснете бутона **ИЗБОР**, за да запазите настройките. Режимът Охлаждане включва режимите Изсушаване и Автоматично охлаждане, а режимът Отопление включва режима Автоматично отопление.

Извежда се екранът за настройка на избрания елемент.

Навигиране между екраните

- За връщане към Main menu (Глазното меню)..... бутон **МЕНЮ**
- За връщане към предишния екран бутон **ОБРАТНО**

Настройки за Timer или за предварително зададена температура не са активни, когато Temp. range (темп. диапазон) е ограничен и когато системата се управлява централно (когато е забранена настройката на Temp. range (темп. диапазон) от локалното дистанционно). Когато системата се управлява централно (когато операцията Timer от локалното дистанционно управление е забранена), само настройките за Timer ще бъдат неактивни.

<Примерни екрани, когато функцията Auto return (Автоматично връщане) е активирана>

Пример: Намалете Set temp. (Настройката на температурата) на 24°C (75°F), 60 минути по-късно Set temp. (Настройката на температурата) се връща на 28°C (83°F).

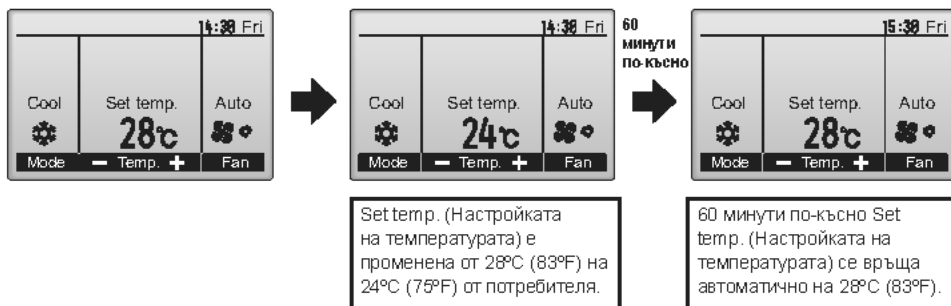

Работа с контролера-Настройки на функциите

Energy saving (Икономичен режим)

Main

P

Задаване на график на икономичен режим.

Работа с бутоните

1

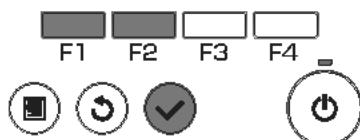
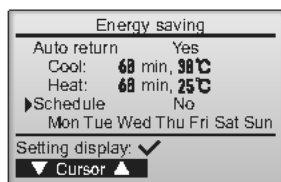

Извежда се екранът Energy saving (Икономичен режим). (Вж. стр. 38.)

Преместете курсора на Schedule (График) и натиснете бутона **ИЗБОР**.

2

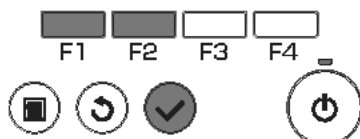
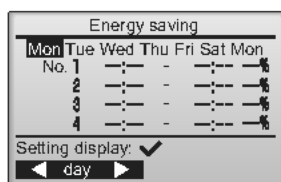

Извежда се екранът на графика.

Натиснете бутона **F1** или **F2**, за да видите настройките за всеки ден от седмицата. Натиснете бутона **ИЗБОР**, за да преминете към екрана на настройките.

3

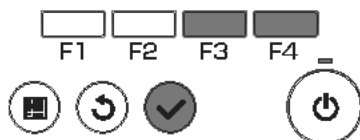
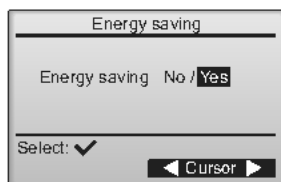

Извежда се екранът за активиране (Yes) / деактивиране (No) на икономичния режим.

Изберете No (Не) или Yes (Да) с бутона **F3** или **F4**.

Натиснете бутона **ИЗБОР**, за да влезете в екрана за промяна на настройката/избор на ден от седмицата.

4

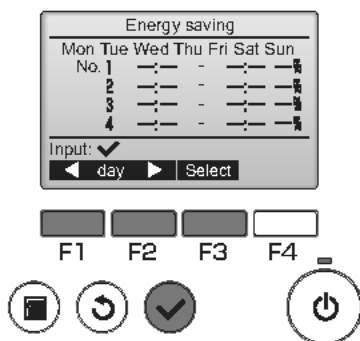

Извежда се екранът за промяна на настройката/избор на ден от седмицата. Могат да се настроят до четири режима на работа за всеки ден.

Преместете курсора на желанния ден от седмицата с бутон **F1** или **F2** и натиснете бутон **F3**, за да го изберете. (Могат да се изберат няколко дни.)

Натиснете бутон **ИЗБОР**, за да преминаете към екрана за настройка на режимите.

5

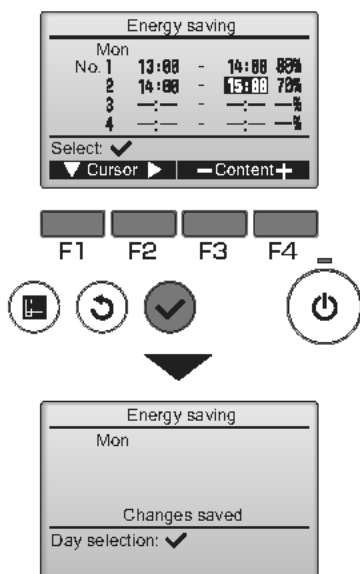

Извежда се екранът за настройка на режимите. Натиснете бутон **F1**, за да преместите курсора на желанния номер на режим.

Преместете курсора до желанния елемент с бутон **F2** - време за начало, време за край и степен на икономичния режим (в тази последователност в ляво).

Променете настройките с бутон **F3** или **F4**.

- Време за начало/край: настройва се на стъпки от 5 минути
- * Натиснете и задръжте бутон за бързо увеличаване на цифрите.

- Степен на икономичния режим: Диапазонът за настройка е 0% и от 50 до 90% на стъпки от 10%.

Натиснете бутон **ИЗБОР**, за да запазите настройките.

Извежда се екран за потвърждение.

Колкото е по-ниска стойността, толкова е по-висока икономичността.

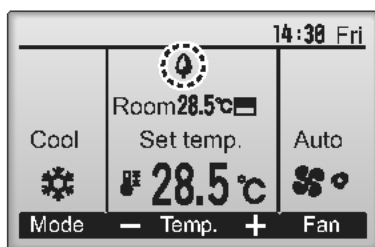

се извежда на главния дисплей в пълнен режим, когато уредът работи в икономичен режим.

Навигиране между екраните

- За връщане към екрана за промяна на настройката/избор на ден от седмицата Бутон **ИЗБОР**
- За връщане към Main меню (Главното меню) Бутон **МЕНЮ**
- За връщане към предишния екран Бутон **ОБРАТНО**

Работа с контролера-Настройки на функциите

Night setback (Нощен режим)

Main

P

Описание на функциите

Тази контрола стартира работа в режим на отопление, когато обектната група на контролата е спряна и стаината температура падне под предварително зададената долна температурна граница. Същевременно тази контрола стартира работа в режим на охлаждане, когато обектната група на контролата е спряна и стаината температура се повиши над предварително зададената горна температурна граница.

Функцията Night setback (Нощен режим) не е достъпна, ако настройките на режима на работа и температурата се извършват от дистанционния контролер.

Ако стаината температура се измерва от вътрешния температурен датчик на климатизатора, не може да се постигне точната температура, когато климатизаторът не работи или когато въздухът не е чист. В този случай превключете датчика към дистанционен датчик (PAC-SE40TSA/PAC-SE41TS-E) или датчик на дистанционно управление.

Работа с бутоните

1

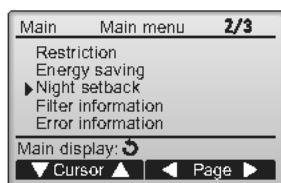

Изберете **Night setback (Нощен режим)** от **Main menu (Главното меню)** (вж. стр. 20) и натиснете бутона **ИЗБОР**.

2

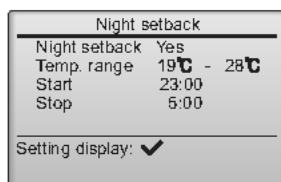

Извеждат се текущите настройки.

Натиснете бутона **ИЗБОР**, за да преминете към екрана на настройките.

3

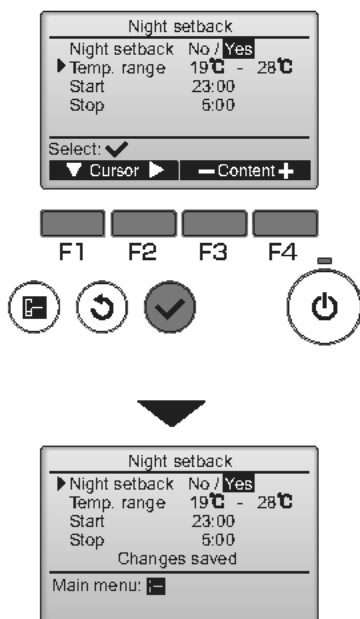

Преместете курсора до желаня елемент на Night setback (Нощен режим) с бутон **F1** или **F2** - No (деактивиран)/Yes (активиран), Temp. range (Температурен диапазон), Start (Начало) време за или Stop (Край) време за. Променете настройките с бутон **F3** или **F4**.

- Temp. range (Температурен диапазон): Може да се настроят долната температурна граница (за режим на отопление) и горната температурна граница (за режим на охлаждане). Температурната разлика между долната и горната граница трябва да бъде най-малко 4°C (8°F). Регулируемият температурен диапазон се различава в зависимост от вида на свързаното вътрешно тяло. * 1°C стъпки

- Време за начало/край: настройва се на стъпки от 5 минути
- * Натиснете и задръжте бутон за бързо увеличаване на цифрите.

Натиснете бутон **ИЗБОР**, за да запазите настройките. Извежда се екран за потвърждение.

Навигиране между екраните

- За връщане към Main menu (Главното меню) бутон **МЕНЮ**
- За връщане към предишния екран бутон **ОБРАТНО**

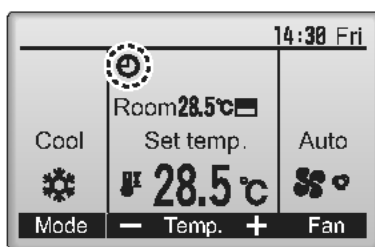

се извежда на главния дисплей в пълен режим, когато е активирана функцията Нощен режим.

се появява, когато таймерът е деактивиран от централизираната система за управление.

Функцията Night setback (Нощен режим) не работи в следните случаи: когато уредът работи, когато функцията Night setback (Нощен режим) е деактивирана, при възникване на грешка, при проверка (в сервисното меню), при пробен пуск, при диагностика на дистанционния контролер, когато часовникът не е настроен, при настройка на функциите, когато системата се управлява централно (операция On/Off, настройката на температурата или операция Timer са забранени от локалното дистанционно управление).

Работа с контролера-Настройки на функциите

Manual vane angle (Ръчно регулиране на ъгъла на хоризонталните жалузи)

Main

OFF

Работа с бутоните

1

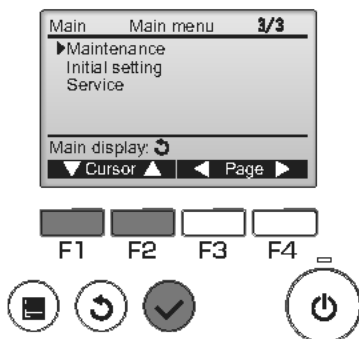

Изберете Maintenance (Техническо обслужване) от Main меню (Главното меню) (вж. стр. 20) и натиснете бутона **ИЗБОР**.

2

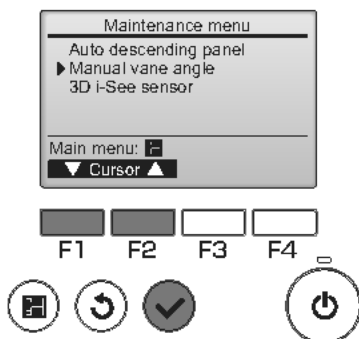

Изберете Manual vane angle (Ръчно регулиране на ъгъла на хоризонталните жалузи) с бутона **F1** или **F2** и натиснете бутона **ИЗБОР**.

3

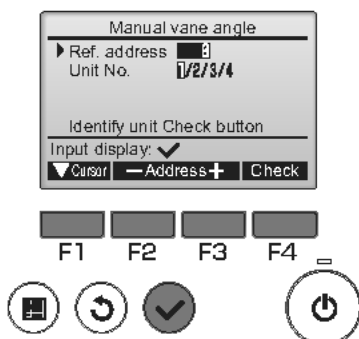

Преместете курсора на Ref. address (Адрес на охладителното тяло) или Unit No. (Номер на уреда) с бутона **F1**, за да изберете.

Изберете адреса на охладителното тяло и номера на уреда за уреди, чиито хоризонтални жалузи ще бъдат фиксирани с бутона **F2** или **F3**, и натиснете бутона **ИЗБОР**.

- Ref. address (Адрес на охладителното тяло): Адрес на охладителното тяло
 - Unit No. (Номер на уреда): 1, 2, 3, 4
- Натиснете бутона **F4**, за да потвърдите уреда.

Екранът в ляво показва примерен дисплей на Mr. Slim. На уредите от серията CITY MULTI се извежда M-NET address (M-NET адрес) вместо Ref. address (Адрес на охладителното тяло) и не се извежда Unit No. (Номер на уреда).

4

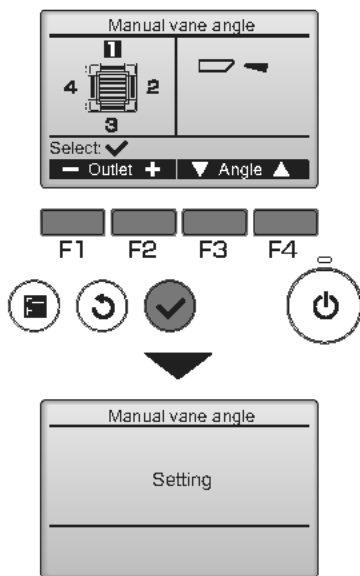

Извеждат се текущите настройки на хоризонталните жалузи.

Изберете желаните изходи от 1 до 4 с бутонa **F1** или **F2**.

• Outlet (Изход): "1", "2", "3", "4" и "1, 2, 3, 4 (всички изходи)"

Натиснете бутон **F3** или **F4**, за да преминете през опциите в следния ред "Без настройка (нулиране)," "Стъпка 1," "Стъпка 2," "Стъпка 3," "Стъпка 4," "Стъпка 5" и "Стъпка 6."

Изберете желаната настройка.

* Стъпка 6 може да се зададе само за един изход.

■ Настройка на хоризонталните жалузи



Натиснете бутонa **ИЗБОР**, за да запазите настройките.

Извежда се екран, който указва, че се предава информация за настройките.

Извършват се промени в настройките на избрания изход.

Дисплеят се връща автоматично на предишния екран при завършване на прехода. Извършете настройките за останалите изходи, като приложите същата процедура.

Ако са избрани всички изходи, следващия път, когато уредът започне работа, се извежда .

Навигиране между екраните

• За връщане към предишния екран бутон **ОБРАТНО**

***Намаляване на директния въздушен поток**

Режимът [Намаляване на директния въздушен поток] поддържа ъгъла на перката по-хоризонтален от ъгъла в Стъпка 1, така че въздушният поток да не бъде насочен към хората.

Тази функция може да се зададе само за един изход.

Тази функция не може да се зададе за модели с два или три изхода.

В режим Намаляване на директния въздушен поток въздушният поток може да причини обезцветяване на тавана.

Работа с контролера-Настройки на функциите

Main display (Главен дисплей)



Работа с бутоните

1

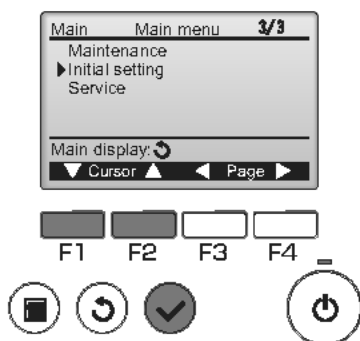

Изберете Initial setting (Първоначални настройки) от Main menu (Главното меню) (вж. стр. 20) и натиснете бутона **ИЗБОР**.

2

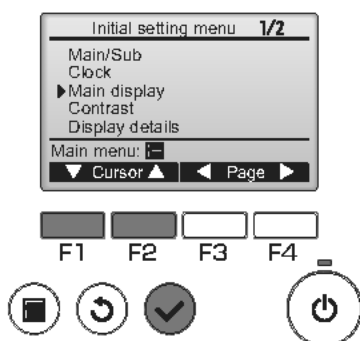

Преместете курсора на Main display (Главен дисплей) с бутона **F1** или **F2** и натиснете бутона **ИЗБОР**.

3

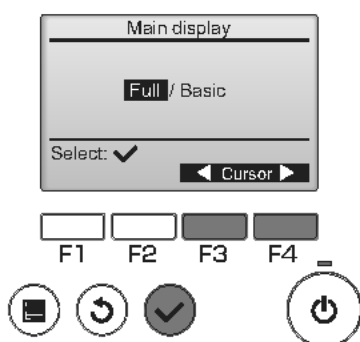

Изберете Full (Пълен) или Basic (Основен) (вж. стр. 8) с бутона **F3** или **F4** и натиснете бутона **ИЗБОР**.

Извежда се екран за потвърждение.

Навигиране между екраните

- За връщане към Main menu (Главното меню)бутон **МЕНЮ**
- За връщане към предишния екранбутон **ОБРАТНО**

Contrast (Контраст)



Работа с бутоните

1

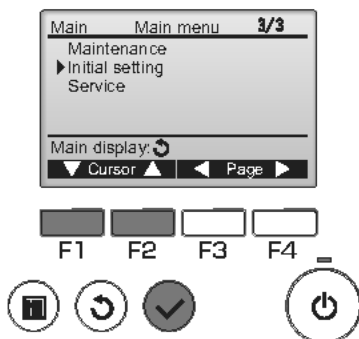

Изберете Initial setting (Първоначални настройки) от Main меню (Главното меню) (вж. стр. 20) и натиснете бутона **ИЗБОР**.

2

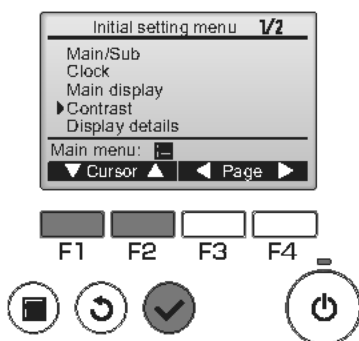

Преместете курсора на Contrast (Контраст) с бутона **F1** или **F2** и натиснете бутона **ИЗБОР**.

3

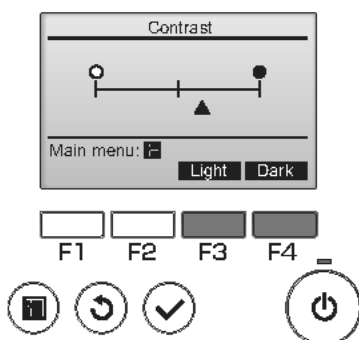

Настройте контраста с бутона **F3** или **F4** и натиснете бутона **МЕНЮ** или **ОБРАТНО**.

Навигиране между екраните

- За връщане към Main меню (Главното меню) бутон **МЕНЮ**
- За връщане към предишния екран бутон **ОБРАТНО**

Работа с контролера-Настройки на функциите

Language selection (Избор на език)



Описание на функциите

Настройва се желаният език. Опциите за език са: английски, френски, немски, испански, италиански, португалски, шведски и руски.

Работа с бутоните

1

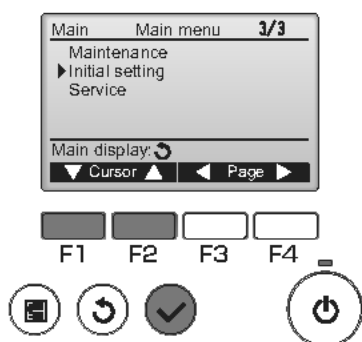

Изберете Initial setting (Първоначални настройки) от Main menu (Главното меню) (вж. стр. 20) и натиснете бутона **ИЗБОР**.

2

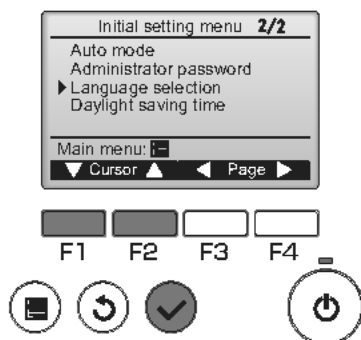

Преместете курсора на Language selection (Избор на език) с бутона **F1** или **F2** и натиснете бутона **ИЗБОР**.

3

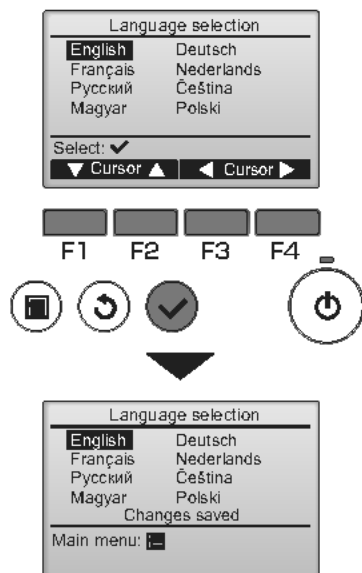

Преместете курсора на желания език с бутоните от **F1** до **F4** и натиснете бутона **ИЗБОР**, за да запазите настройката.

При включване на уреда за първи път се извежда екранът за Language selection (Избор на език). Изберете желания език. Системата няма да започне работа без да сте избрали език.

Извежда се екран, който указва, че настройката е запазена.

Навигиране между екраните

- За връщане към Main menu (Главното меню) бутон **МЕНЮ**
- За връщане към предишния екран бутон **ОБРАТНО**

Работа с контролера-Настройки на функциите

Daylight saving time (Лятно часово време)



Описание на функциите

Може да бъде зададен началния/крайния час за лятното часово време. Функцията за лятно часово време ще бъде активирана въз основа на съдържанието на настройките.

- Ако дадена система има системен контролер, деактивирайте тази настройка, за да се поддържа правилното време.
- В началото и в края на лятното часово време таймерът може да се включи двукратно или изобщо да не се включи.
- Тази функция няма да работи, освен в случай, че часовникът е настроен.

Работа с бутоните

1

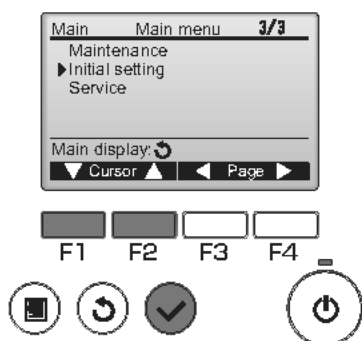

Изберете Initial setting (Първоначални настройки) от Main menu (Главното меню) (вж. стр. 20) и натиснете бутона **ИЗБОР**.

2

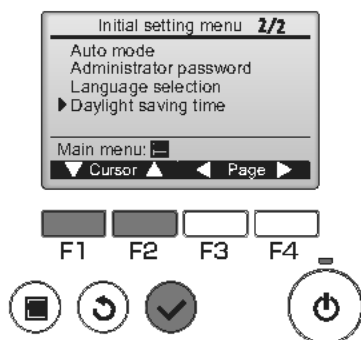

Преместете курсора на Daylight saving time (Лятно часово време) с бутона **F1** или **F2** и натиснете бутона **ИЗБОР**.

3

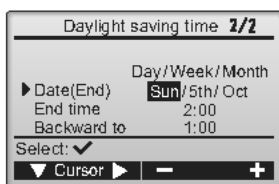
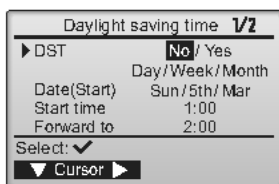

Преместете курсора до следните елементи с бутона **F1**, за да зададете настройките.

- **DST**
Изберете „No (Не)“ (деактивирано) или „Yes (Да)“ (активирано) с бутона **F2**.
Настройката по подразбиране е „No (Не)“.
- **Date(Start)*1**
Задайте деня от седмицата, номера на седмицата и месеца с бутона **F3** или **F4**.
Настройката по подразбиране е „Sun/5th/Mar. (Нед./5-та/март)“.
- **Start time**
Задайте началния час за лятното часово време с бутона **F3** или **F4**.
- **Forward to**
Задайте часа, когато часовникът трябва да бъде преместен с час напред в началния час, посочен по-горе, с бутона **F3** или **F4**.
- **Date(End)*1 (2-ра страница)**
Задайте деня от седмицата, номера на седмицата и месеца с бутона **F3** или **F4**.
Настройката по подразбиране е „Sun/5th/Oct. (Нед./5-та/окт.)“.
- **End time (2-ра страница)**
Задайте крайния час за лятното часово време с бутона **F3** или **F4**.
- **Backward to (2-ра страница)**
Задайте часа, когато часовникът трябва да бъде преместен с час назад в крайния час, посочен по-горе, с бутона **F3** или **F4**.

*1 Ако за номер на седмицата е избрано „5th (5-та)“ и 5-тата седмица не съществува в избрания месец от годината, приема се, че настройката е „4th (4-та)“.

Натиснете бутона **ИЗБОР**, за да запазите настройките.
Извежда се екран за потвърждение.

Навигиране между екраните

- За връщане към Main мени (Главното меню)бутон **МЕНЮ**
- За връщане към предишния екран бутон **ОБРАТНО**

Работа с контролера-Настройки на функциите

Function setting (Настройка на функциите) (CITY MULTI)



Описание на функциите

Направете настройките на функциите на вътрешните тела от дистанционното управление, както е необходимо.

- Следните настройки трябва да се направят само за модули CITY MULTI и както е необходимо.
- Вижте Ръководството за монтиране за настройките на тела Mr. Slim.
- Вижте Ръководството за монтаж на вътрешни тела за информация относно фабричните настройки на вътрешните тела, номерата за настройка на функциите и стойностите за настройка.
- При промяна на настройките на функциите на вътрешните тела, записвайте всички направени промени, за да следите настройките.

Работа с бутоните

1

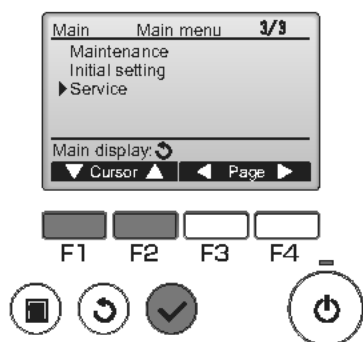

Изберете Service от Main menu (вижте стр. 20) и натиснете бутона **ИЗБОР**.

2

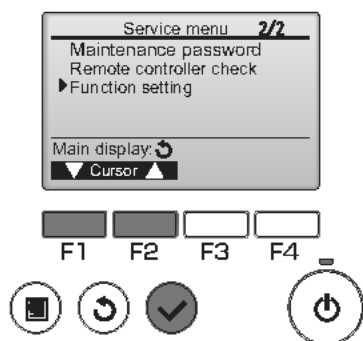

Изберете Function Setting от екрана Service Меню и натиснете бутона **ИЗБОР**.

3

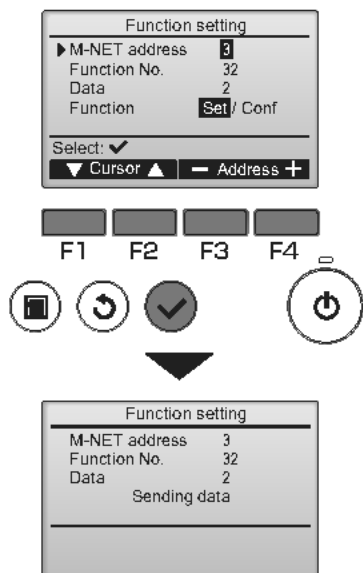

Извежда се екранът Function Setting. Натиснете бутона **F1** или **F2**, за да придвижите курсора до едно от следните: M-NET address, номера за function setting или стойности за настройки. След това натиснете бутона **F3** или **F4**, за да промените настройките, както желаете.

След като настройките са завършени, натиснете бутона **ИЗБОР**. Извежда се екран, който указва, че информацията за настройките се изпраща.

За да проверите текущите настройки на дадено тяло, въведете настройките за неговия M-NET address и номера за function setting, изберете Conf за Function и натиснете бутона **ИЗБОР**. Извежда се екран, който указва, че настройките се търсят. Когато търсенето приключи, ще се появят текущите настройки.

4

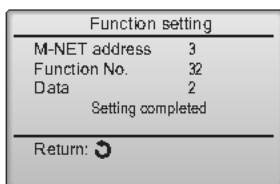

Когато информацията за настройките е изпратена, ще се появи екран, който ще показва, че процесът е приключил.

За задаване на допълнителни настройки, натиснете бутона **ОБРАТНО**, за да се върнете на екрана, посочен в стъпка 3 по-горе. Задайте номерата на функциите за други вътрешни тела, като следвате същите стъпки.

Навигиране между екраните

- За връщане към екран Service Menu бутон **МЕНЮ**
- За връщане към предишния екран бутон **ОБРАТНО**

Техническо обслужване

Filter information (Информация за филтрите)

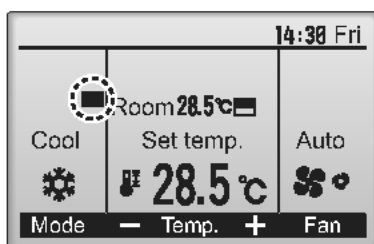

 се извежда на главния дисплей в пълнен режим, когато е необходимо почистване на филтрите.

Измийте, почистете или сменете филтрите, когато се появи този символ.

Вж. ръководството за експлоатация на вътрешното тяло за повече информация.

Работа с бутоните

1

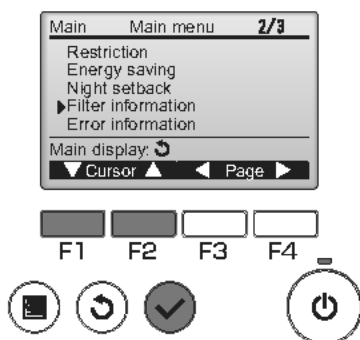

Изберете Filter information (Информация за филтрите) от Main меню (Главното меню) (вж. стр. 20) и натиснете бутона **ИЗБОР**.

2

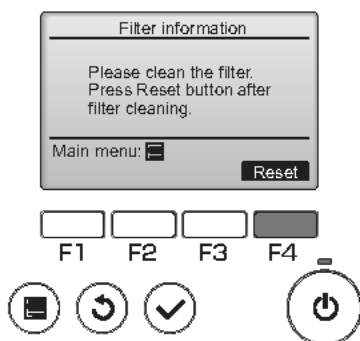

Натиснете бутона **F4**, за да нулирате символа за филтър.

Вж. ръководството за експлоатация на вътрешното тяло, за да се запознаете с указанията за почистване на филтъра.

3

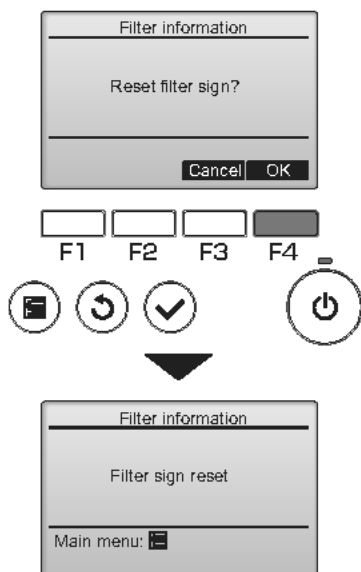



Изберете OK с бутона **F4**.

Извежда се екран за потвърждение.

Навигиране между екраните

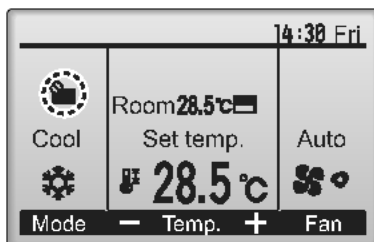
- За връщане към Main menu (Главното меню) бутон **МЕНЮ**
- За връщане към предишния екран бутон **ОБРАТНО**



Когато се изведе  на главния дисплей в пълен режим, системата се управлява централно и символът за филтър не може да се нулира.

При свързани две или повече вътрешни тела срокът за почистване на филтрите може да е различен за всяко тяло в зависимост от вида филтри.

Появява се иконата , когато филтърът на главното тяло трябва да се почисти.

Когато символът за филтър е нулиран, общото време за експлоатация на всички уреди се нулира.

Активирането на появата на иконата  е настроено след определен период на експлоатация, като се приема, че вътрешните тела са монтирани на място с нормално качество на въздуха. В зависимост от качеството на въздуха филтърът може да изисква по-често почистване.

Общото време, на което се налага почистване на филтъра, зависи от модела.

Отстраняване на неизправности

Error information (Информация за грешки)

При възникване на грешка се извежда следният екран.
Проверете състоянието на грешка, спрете уреда и се консултирайте с вашия търговец.

Работа с бутоните

1

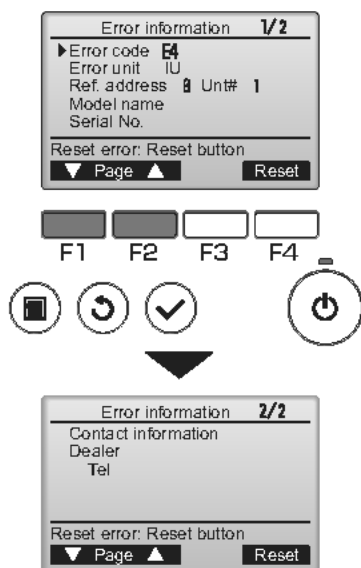

Извеждат се код на грешка (Error code), уред, даващ грешка (Error unit), адрес на охладителното тяло (Ref. address), наименование на модела на тялото (Model name) и серийен номер (Serial No.).

Наименованието на модела (Model name) и серийният номер (Serial No.) се извеждат, само ако информацията е въведена предварително.

Натиснете бутона **F1** или **F2**, за да преминете към следващата страница.

Извежда се Contact information (телефонен номер на търговеца), ако информацията е въведена предварително.

2

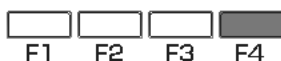
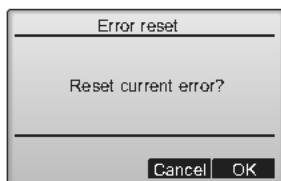
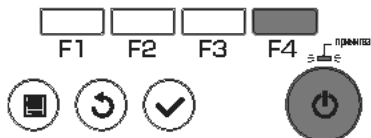
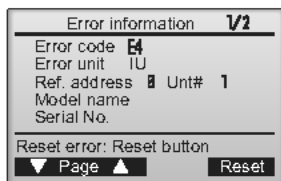

Натиснете бутона **F4** или бутона **ВКЛ./ИЗКЛ.**, за да нулирате възникналата грешка.

Не може да нулирате грешки, когато е забранено включване/изключване на уреда.

Изберете OK с бутона **F4**.

Навигиране между екраните

• За връщане към Main меню (Главното меню) бутон **МЕНЮ**

Проверка на информацията за грешки

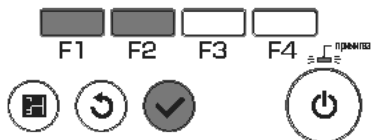
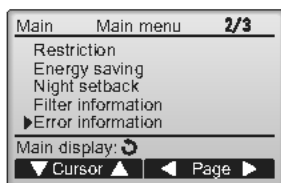

В състояние без констатиране на грешки, можете да разгледате стр. 2/2 от error information (информацията за грешки) (вж. стр. 58), като изберете Error information (Информация за грешки) от Main меню (Главното меню) (вж. стр. 20).

Не можете да нулирате грешките от този екран.

Автоматично изключване при бездействие

Следващият екран ще се показва на панела на модел 3D i-See sensor, когато модулът се спре поради активна функция Автоматично изключване при бездействие на опцията за енергоспестяване.

Подробности за настройката 3D i-See sensor можете да видите в инструкциите на уреда.

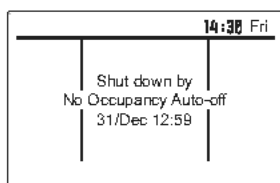

Спецификации

Спецификации на контролера

	Спецификация
Размер на продукта	120(Ш) x 120(В) x 19(Д) mm (4 3/4 x 4 3/4 x 3/4 [in]) (без издадената част)
Нето тегло	0,25 kg (9/16 lb.)
Номинално напрежение	12 VDC (подавано от вътрешните тела)
Консумирана мощност	0,3 W
Работна среда	Температура 0 ~ 40°C (32 ~ 104°F) Влажност 30 ~ 90%RH (без кондензация на влага)
Материал	Панел: PMMA (полиметил метакрилат) Основно тяло: PC (поликарбонат) + ABS (акрилнитрил- бутадиен-стиролов съполимер)
Ниво на звуковото налягане	A-претегленото ниво на звуково налягане е под 70 dB.

Списък на функциите (към 1 февруари 2017 г.)

○: Поддържа се ✕: Не се поддържа

	Функция	CITY MULTI	Mr. Slim	Задължителна парола
Operation/ Display (Операция/ Дисплей)	Power ON/OFF (ВКЛ./ИЗКЛ.) на уреда	○	○	-
	Operation mode switch (Превключвател на режим на работа)	○	○	-
	Room temperature setting (Настройка на стайната температура)	○	○	-
	Режим AUTO (двойна контролна точка)	○	○	-
	Fan speed setting (Настройка на скоростта на вентилатора)	○	○	-
	Vane angle setting (Настройка на ъгъла на хоризонталните жалузи)	○	○	-
	Louver setting (Настройка на вертикалните жалузи)	○	○	-
	Ventilation setting (Настройка на вентилацията)	○	○	-
	High power operation (Работа в режим Максимална мощност)	✕	○	-
	Auto descending panel (Автоматичен низходящ панел)	○	○	-
	Backlight (Задно осветяване)	○	○	-
	Contrast setting (Настройка на контраста)	○	○	администратор
	Main display mode switch (Превключвател на режима на главния дисплей)	○	○	администратор
	Clock setting (Настройка на часовника)	○	○	администратор
	Clock display format setting (Настройка на формата на часовника)	○	○	администратор
	Language selection (8 languages) (Избор на език (8 езика))	○	○	администратор
	Schedule/ Timer (График/ Таймер)	Daylight saving time (Лятно часово време)	○	○
Room temperature display (Визуализиране на стайната температура)		○	○	администратор
Error display (Визуализиране на грешките)		○	○	-
Filter information (Информация за филтрите)		○	○	-
On/Off timer (Таймер ВКЛ./ИЗКЛ.)		○	○	администратор
Auto-off timer (Таймер за автоматично изключване)		○	○	администратор
Weekly timer (Седмичен таймер)		○	○	администратор
Night setback (Нощен режим)		○	○	администратор
OU silent mode (Тих режим на външното тяло)		✕	○	администратор
Energy saving (Икономичен режим)		Auto return (Автоматично връщане)	○	○
	Schedule (График)	✕	○	администратор
Restriction (Ограничение)	Operation lock (Блокиране на операции)	○	○	администратор
	Temperature range restriction (Ограничение на температурния диапазон)	○	○	администратор
	Password (Administrator and Maintenance) (Парола (Администратор и техническо обслужване))	○	○	администратор техническо обслужване
Други	Manual vane angle (Ръчно регулиране на ъгъла на хоризонталните жалузи)	○	○	-
	3D i-See sensor	○	○	-
	Test run (Пробен пуск)	○	○	техническо обслужване
	Model information input (Въвеждане на информация за модела)	○	○	техническо обслужване
	Dealer information input (Въвеждане на информация за търговеца)	○	○	техническо обслужване
	Function setting (Настройка на функциите)	○	○	техническо обслужване
	Smooth maintenance (Безпроблемно техническо обслужване)	✕	○	техническо обслужване
	Refrigerant volume check (Проверка на количеството на охладителната течност)	✕	○	техническо обслужване
	Refrigerant leak check (Проверка за утечка на охладителната течност)	✕	○	техническо обслужване

* Поддържаните функции зависят от модела на уреда.

Списък на функциите, които могат/не могат да се ползват комбинирано

	High Power (Максимална мощност)	On/Off timer (Таймер ВКЛ./ ИЗКЛ.)	Auto-off timer (Таймер за автоматично изключване)	Weekly timer (Седмичен таймер)	OU silent mode (Тих режим на външното тяло)	Temperature range (Температурен диапазон)	Operation lock (Блокиране на операции)	Auto return (Автоматично връщане)	Energy saving schedule (График на икономичен режим)	Night setback (Нощен режим)
High Power (Максимална мощност)		○	○	○	△ 1	○	△ 2	○	△ 1	○
On/Off timer (Таймер ВКЛ./ ИЗКЛ.)	○		○	× 1	○	○	○	○	○	△ 3
Auto-off timer (Таймер за автоматично изключване)	○	○		○	○	○	○	○	○	△ 4
Weekly timer (Седмичен таймер)	○	× 1	○		○	○	○	○	○	△ 5
OU silent mode (Тих режим на външното тяло)	△ 1	○	○	○		○	○	○	○	○
Temperature range (Температурен диапазон)	○	○	○	○	○		○	× 2	○	△ 6
Operation lock (Блокиране на операции)	△ 2	○	○	○	○	○		○	○	○
Auto return (Автоматично връщане)	○	○	○	○	○	× 2	○		○	△ 7
Energy saving schedule (График на икономичен режим)	△ 1	○	○	○	○	○	○	○		○
Night setback (Нощен режим)	○	△ 3	△ 4	△ 5	○	△ 6	○	△ 7	○	

○: Могат да се ползват комбинирано ×: Не могат да се ползват комбинирано △: Ограничено

- △1: Функцията е активирана след приключване на работата в режим на максимална мощност, тъй като работата в този режим е с по-голям приоритет.
- △2: Тази функция не може да работи, ако има блокирана операция.
- △3: Функцията Night setback (Нощен режим) не може да се използва, когато уредът се управлява от настройка на On/Off timer (Таймер ВКЛ./ИЗКЛ.).
- △4: Функцията Auto-off (Автоматично изключване) не може да се използва при Night setback (Нощен режим).
- △5: Функцията Night setback (Нощен режим) не може да се използва, когато уредът се управлява от настройка на Weekly timer (Седмичен таймер).
- △6: Настройката Temperature range (Температурен диапазон) не може да се използва при Night setback (Нощен режим).
- △7: Функцията Auto return (Автоматично връщане) не може да се използва при Night setback (Нощен режим).
- ×1: Настройката Weekly timer (Седмичен таймер) не е активна, тъй като On/Off timer (Таймерът ВКЛ./ИЗКЛ.) има по-голям приоритет.
- ×2: Функцията Auto return (Автоматично връщане) не може да се използва, тъй като настройката Temperature range (Температурен диапазон) има по-голям приоритет.

This product is designed and intended for use in the residential, commercial, and light-industrial environment.

The product at hand is based on the following EU regulations:

- Restriction of Hazardous Substances 2011/65/EU
- Electromagnetic Compatibility Directive 2014/30/EU

mitsubishi electric corporation

HEAD OFFICE: TOKYO BLDG., 2-7-3, MARUNOUCHI, CHIYODA-KU, TOKYO 100-8310, JAPAN
MANUFACTURER: MITSUBISHI ELECTRIC CORPORATION Air-conditioning & Refrigeration Systems Works
5-66, Tebira 6 Chome, Wakayama-city, 640-8686, Japan

WT08392X01