

**CHERIE 9 EVO ATC**  
**CHERIE 9 EVO AT**  
**CHERIE 11 EVO ATC**  
**CHERIE 11 EVO AT**

PELLETOFEN



Für sämtliche Aktualisierungen siehe  
[www.edilkamin.com](http://www.edilkamin.com)

## Übersetzung der italienischen Originalausgabe

Hiermit erklärt der Hersteller EDILKAMIN S.p.a.  
mit Firmensitz in Via P. Moscati 8 - 20154 Milano -  
Steuernummer und MwSt.-Nummer 00192220192

eigenverantwortlich, dass:  
die im Folgenden beschriebenen Pelletöfen die Richtlinie  
305/2011/EU und die harmonisierte europäische Norm  
DIN EN 14785:2006 erfüllen.

PELLETÖFEN der Handelsmarke  
EDILKAMIN,

SERIENNR.: Siehe Typenschild  
CHERIE 9 EVO ATC/ CHERIE 9 EVO AT  
Leistungserklärung (DoP - EK Nr. 234)  
CHERIE 11 EVO ATC/ CHERIE 11 EVO AT  
Leistungserklärung (DoP - EK Nr. 235)

Des Weiteren wird erklärt, dass:  
die oben angeführten Holzpelletöfen die Vorgaben  
folgender EU-Richtlinien erfüllen:  
2014/35/EU - Niederspannungsrichtlinie  
2014/30/EU - EMV-Richtlinie  
2011/65/EU - RoHS2-Richtlinie über die Beschränkung der  
Verwendung bestimmter gefährlicher Stoffe in Elektro- und  
Elektronikgeräten  
2009/125/EG - Ecodesign  
2010/30/EU - Kennzeichnung

Sehr geehrte Kundin, sehr geehrter Kunde!

Vielen Dank und herzlichen Glückwunsch zur Wahl unseres Produkts. Wir bitten Sie, vor dem Gebrauch diese Anleitung aufmerksam zu lesen, um sämtliche Eigenschaften des Geräts bestmöglich und in völliger Sicherheit zu nutzen.

Diese Anleitung ist fester Bestandteil des Geräts. Bitte bewahren Sie sie während der gesamten Lebensdauer des Produkts auf. Bei Verlust fordern Sie bitte bei Ihrem Händler ein Ersatzexemplar an oder laden es im Download-Bereich unter [www.edilkamin.com](http://www.edilkamin.com) herunter.

### Adressaten der Anleitung

Diese Anleitung richtet sich an:

- den Endkunden des Gerätes („BENUTZER“);
- den Techniker, der das Gerät installiert („INSTALLATEUR“)

Der Adressat der Seite ist jeweils am unteren Seitenrand vermerkt (BENUTZER/INSTALLATEUR).

### Allgemeine Hinweise

Prüfen Sie den Inhalt nach dem Auspacken des Geräts auf Vollständigkeit und Unversehrtheit.

Falls Sie Mängel feststellen, wenden Sie sich bitte sofort an den Händler, bei dem es erworben wurde, und händigen ihm eine Kopie der Garantiebescheinigung und des Kaufbelegs aus.

Bei Installation und Betrieb des Geräts sind alle im Benutzerland geltenden Gesetze und einschlägigen EU-Richtlinien einzuhalten. Für die Installation sind, soweit nicht anders angegeben, die im jeweiligen Land geltenden Vorschriften zu beachten.

Die in dieser Anleitung enthaltenen Pläne und Zeichnungen sind unverbindlich; sie beziehen sich also nicht immer genau auf das jeweilige Gerät und sind in keinem Falle Vertragsgegenstand.

### Gerätekenzeichnung und Garantie.

Das Gerät lässt sich eindeutig über eine Nummer, der Seriennummer (auf dem „Kontrollabschnitt“) identifizieren, die an folgenden Stellen angebracht ist:

- auf der Garantiebescheinigung;
- auf dem CE-Kennschild.

Bewahren Sie folgende Unterlagen auf:

- die Garantiebescheinigung, die dem Gerät beiliegt
- den Kaufbeleg, den Ihnen der Händler ausgestellt hat
- die vom Installateur ausgestellte Konformitätserklärung (bzw. die im Installationsland erforderlichen Dokumente).

Die Garantiebedingungen sind in der Garantiebescheinigung angegeben, die im Gerät beiliegt, sowie im Internet unter [www.edilkamin.com](http://www.edilkamin.com).



#### BEDEUTUNG DER SYMBOLE

In einigen Abschnitten der Gebrauchsanweisung werden die folgenden Symbole verwendet:



#### ACHTUNG:

Lesen Sie den zugehörigen Hinweis aufmerksam durch und verinnerlichen Sie ihn, da seine Nichtbefolgung zu schweren Schäden am Gerät führen und eine Gefahr für die Gesundheit des Bedieners darstellen kann.



#### INFORMATIONEN:

Die Nichtbefolgung dieser Hinweise ist nachteilig für den Gebrauch des Geräts.



#### ARBEITSWEISE:

Befolgen Sie die beschriebenen Arbeitsabläufe.

Das Gerät kann von Kindern ab 8 Jahren, sowie von Menschen mit verringerten physischen, sinnlichen oder psychischen Fähigkeiten (oder ohne Erfahrung und Kenntnisse) benutzt werden, sofern sie entsprechend überwacht werden bzw. in die Benutzung des Geräts sicher eingewiesen wurden und sich der damit verbundenen Gefahren bewusst sind.

- Darauf achten, dass Kinder mit dem Gerät nicht spielen
- Kinder dürfen bei Reinigung und Wartung nur dann helfen, wenn sie dabei beaufsichtigt werden.

Das CE-Kennschild des Geräts befindet sich auf der Rückseite.

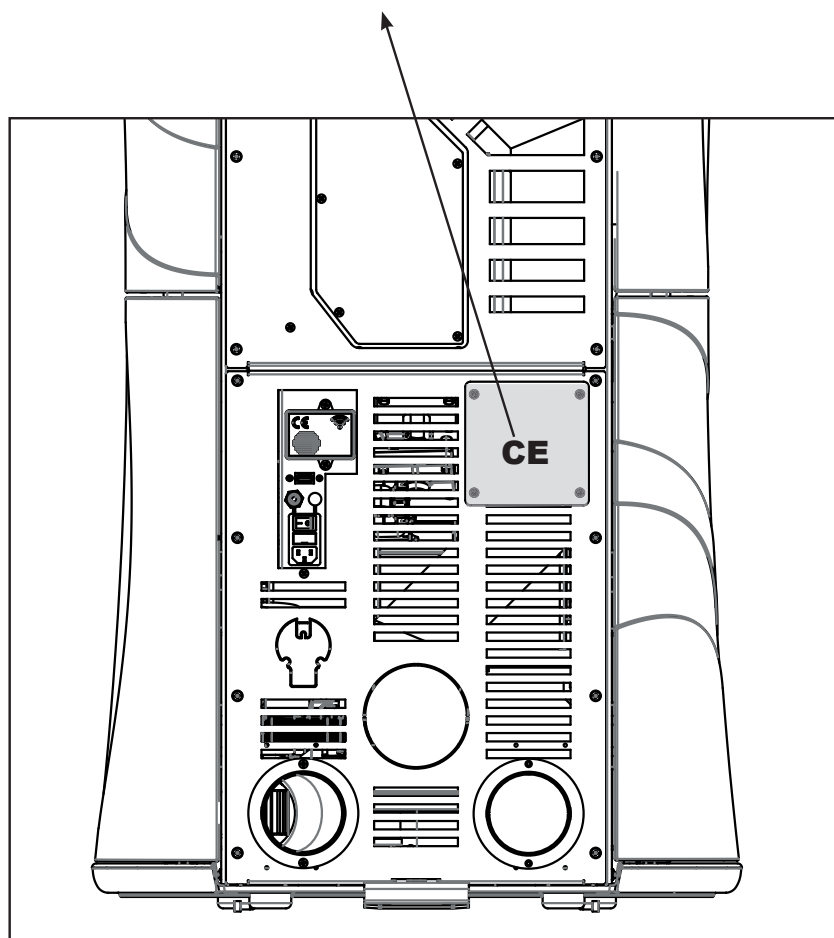

- Das Gerät ist nicht für den Gebrauch durch Personen mit eingeschränkten körperlichen, sensorischen oder geistigen Fähigkeiten oder durch Kinder bestimmt.
- Das Gerät eignet sich nicht zum Kochen oder Garen von Speisen.
- Das Gerät ist zum Verbrennen von Holzpellets der Kategorie A1 gemäß UNI EN ISO 17225-2 in den in dieser Anleitung beschriebenen Mengen und Verfahrensweisen ausgelegt.
- Das Gerät ist für den Betrieb in geschlossenen Räumen bei normaler Luftfeuchtigkeit ausgelegt.
- Das Gerät muss trocken und wettergeschützt gelagert werden.
- Informationen zur gesetzlichen und vertraglichen Gewährleistung sind der Garantiebescheinigung zu entnehmen, die sich im Gerät befindet: Weder Edilkamin noch der Händler können für Schäden haftbar gemacht werden, die auf nicht ordnungsgemäße Installation oder Wartungsarbeiten zurückzuführen sind.

Die Sicherheitsrisiken können entstehen durch:

- Installation in ungeeigneten Räumen, insbesondere wenn dort Brandgefahr besteht. **GERÄT NICHT IN RÄUMEN AUFSTELLEN**, in denen Brandgefahr besteht.
- Kontakt mit Feuer, Glut oder stark erhitzten Bauteilen (z. B. Sichtfenster und Rohre). **KEINE STARK ERHITZTEN BAUTEILE BERÜHREN**. Auch den verlöschten Ofen, solange er noch heiß ist, nur mit dem Hitzeschutzhandschuh berühren.
- Kontakt mit (innen liegenden) spannungsführenden Bauteilen. **BEI EINGESCHALTETER STROMVERSORGUNG KEINE SPANNUNGSFÜHRENDEN TEILE IM GERÄT BERÜHREN**. Es besteht die Gefahr eines elektrischen Schlags.
- Verwendung ungeeigneter Hilfsmittel zum Anzünden (z. B. Alkohol). **FLAMME NICHT DURCH SPRÜHEN BRENNBARER FLÜSSIGKEITEN ODER MIT LÖTLAMPEN ANZÜNDEN ODER ANFACHEN**. Es besteht die Gefahr schwerer Verbrennungen sowie von Personen- und Sachschäden.
- Verwendung anderer Brennstoffe als Holzpellets. **IM FEUERRAUM KEINE ABFÄLLE, KUNSTSTOFFE ODER SONSTIGES MATERIAL, SONDERN NUR HOLZPELLETS VERBRENNEN**. Dadurch kann das Gerät verschmutzt werden, der Schornstein in Brand geraten und die Umwelt belastet werden.
- Reinigung des heißen Feuerraums. **KEINE HEISSE ASCHE AUS DEM FEUERRAUM ABSAUGEN**. Der Aschesauger kann beschädigt werden, und es kann Rauch in den Raum gelangen.
- Reinigung des Rauchrohrs mit unterschiedlichen Reinigungsmitteln. **NICHT MIT ENTZÜNDLICHEN PRODUKTEN PERHAND REINIGEN**. Es besteht die Gefahr von Bränden oder Flammenrückschlägen.
- Reinigung des heißen Sichtfensters oder Reinigung mit ungeeigneten Mitteln. **DAS ERHITZTE SICHTFENSTER NICHT MIT WASSER ODER ANDEREN SUBSTANZEN ALS DEN EMPFOHLENEN GLASREINIGERN REINIGEN**. Es besteht die Gefahr von Rissen in der Glasscheibe sowie von irreversiblen Schäden am Glas.
- Ablegen entzündlicher Materialien in geringerem Abstand als dem in dieser Anleitung angegebenen Sicherheitsabstand. **KEINE WÄSCHE AUF DAS GERÄT LEGEN. KEINE WÄSCHESTÄNDER NÄHER ALS DEM ANGEgebenEN SICHERHEITSABSTAND ZUM OFEN AUFSTELLEN**. Jedwede brennbaren Flüssigkeiten grundsätzlich vom Gerät fernhalten. Es besteht Brandgefahr.
- Verdecken der Zuluftöffnungen im Raum oder der Lufteinlässe. **NICHT DIE ZULUFTÖFFNUNGEN VERSCHLIESSEN ODER DEN SCHORNSTEIN BLOCKIEREN**. Es besteht die Gefahr von Rauchrückschlägen in den Raum und Verletzungsgefahr für Personen sowie die Gefahr von Sachschäden.
- Gerät nicht als Ablage oder Leiter benutzen. **NICHT AUF DAS PRODUKT STEIGEN ODER DAS PRODUKT ALS STÜTZE BENUTZEN**. Es besteht die Gefahr von Personen- und Sachschäden.
- Betrieb des Ofens mit geöffnetem Feuerraum. **GERÄT NICHT MIT OFFENER TÜR BETREIBEN**.
- Öffnen der Tür und Austritt von Glut oder glühender Asche. **KEIN glühendes Material aus dem Gerät entnehmen**. Es besteht Brandgefahr.
- Löschen mit Wasser im Brandfall. **Im Brandfall die FEUERWEHR RUFEN**.



Das Gerät erst nach seinem vollständigen Zusammenbau und nach Anbringen der Verkleidungen einschalten. Ansonsten könnten gefährliche spannungsführende elektrische Teile zugänglich sein.

Lesen Sie unbedingt die Sicherheitshinweise in dieser Anleitung.

Handeln Sie im Zweifelsfall nicht eigenmächtig, sondern kontaktieren Sie den Händler oder Installateur.

Die Namen der von Edilkamin beauftragten und lizenzierten technischen Kundendienstzentren (CAT) und Händler finden Sie NUR auf [www.edilkamin.com](http://www.edilkamin.com).

**ABMESSUNGEN (cm)**

- **Cherie 9 Evo ATC** (A: möglicher kanalisierter Luftabzug oder Anbringung einer Umleitung)
- **Cherie 11 Evo ATC** (A/B)

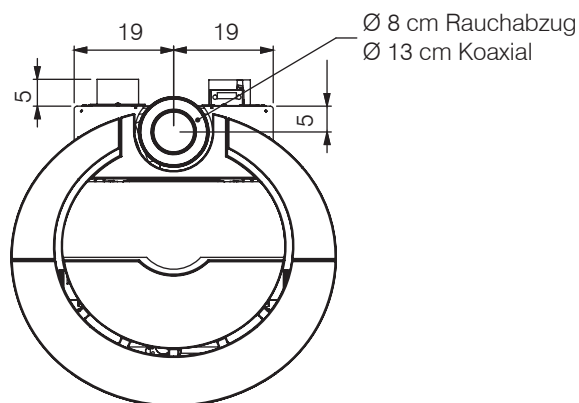
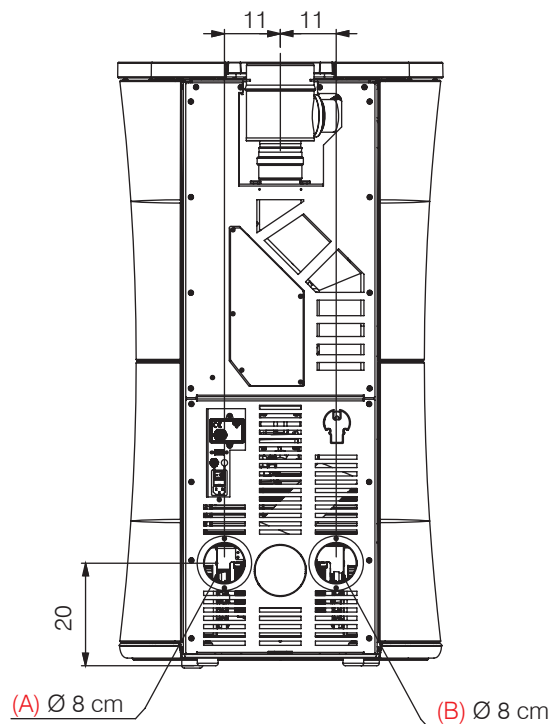
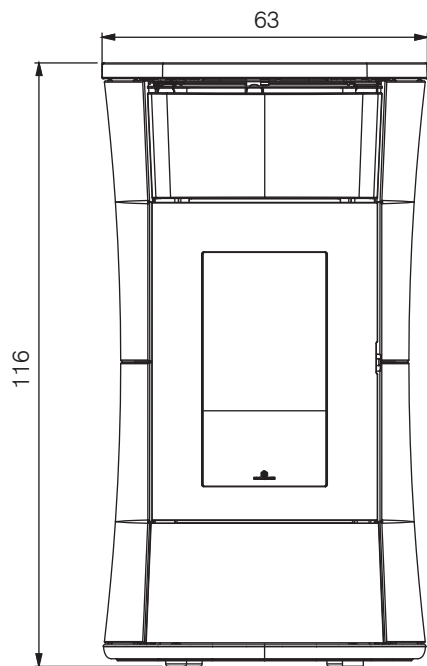

**HINWEIS:**

- Der Durchmesser des Rauchabzugs entspricht nicht dem Durchmesser des Schornsteinsystems. Das Schornsteinsystem muss gemäß den nationalen und lokalen Normen bemessen sein. Siehe insbesondere (aber nicht ausschließlich) DIN EN 13384, DIN EN 1443, DIN EN 1856, DIN EN 1457 und alle lokalen Normen.

**ABMESSUNGEN (cm)**

- **Cherie 9 Evo AT** (A: möglicher kanalisierter Luftabzug oder Anbringung einer Umleitung)
- **Cherie 11 Evo AT** (A/B)

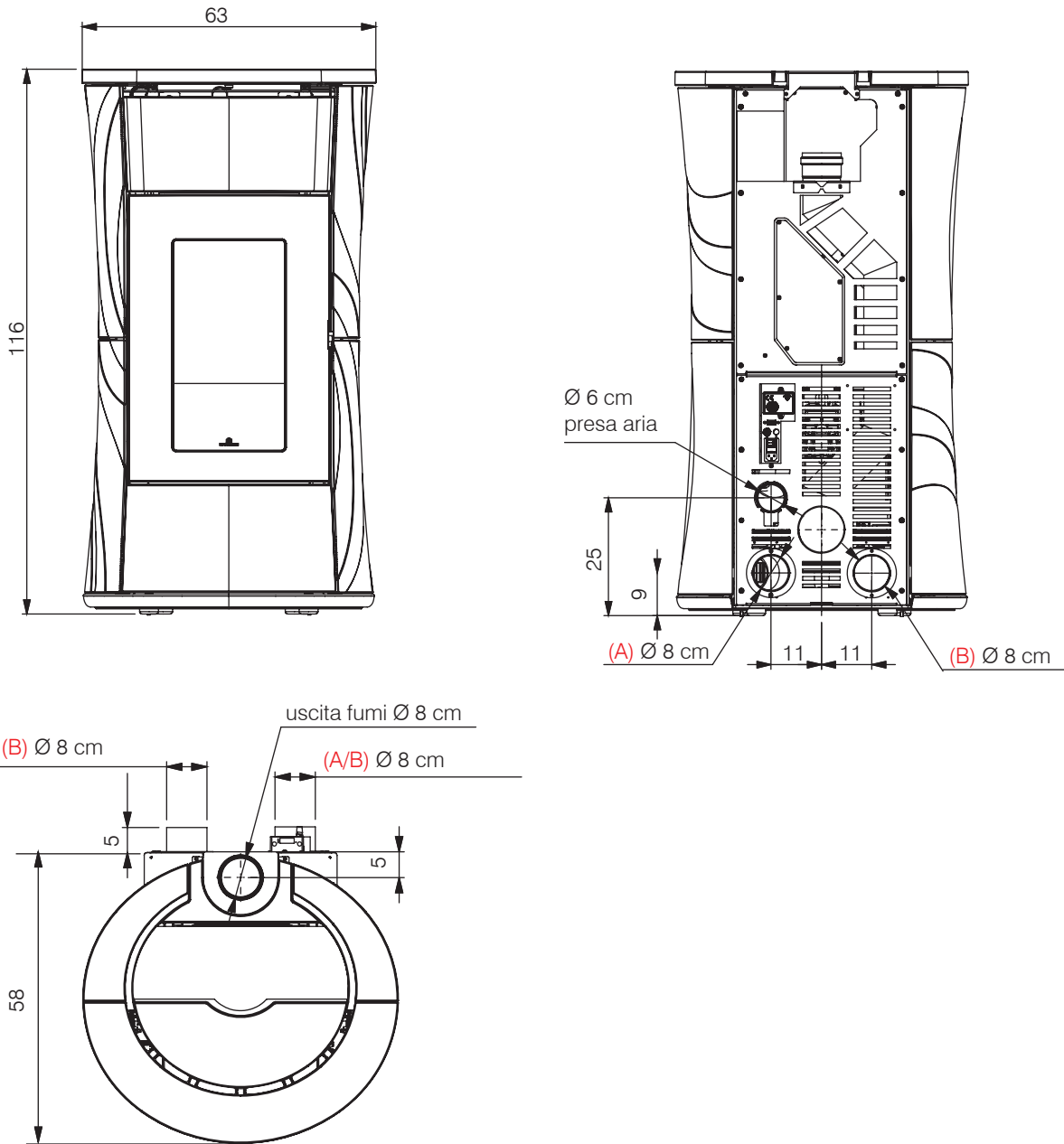

**HINWEIS:**

- Der Durchmesser des Rauchabzugs entspricht nicht dem Durchmesser des Schornsteinsystems. Das Schornsteinsystem muss gemäß den nationalen und lokalen Normen bemessen sein. Siehe insbesondere (aber nicht ausschließlich) DIN EN 13384, DIN EN 1443, DIN EN 1856, DIN EN 1457 und alle lokalen Normen.

**TECHNISCHE MERKMALE gemäß DIN EN 14785** Bei den genannten Daten handelt es sich um Richtwerte, die während der Zertifizierung durch die benannte Stelle unter Normbedingungen gemessen wurden. **Die Ergebnisse werden bei Reinigung mit geschlossenem Sichtfenster erzielt. Der Installateur muss die mitgelieferte Dichtung verwenden.**

|   | CHERIE 9 EVO ATC/ CHERIE 9 EVO AT |                     |                |
|---|-----------------------------------|---------------------|----------------|
|   | Nennwärmeleistung                 | Reduzierte Leistung |                |
| Heizleistung  | 9                                 | 3,7                 | kW             |
| Wirkungsgrad  | 89,2                              | 93,1                | %              |
| CO-Emissionen mit 13 % O <sub>2</sub>                                   | 0,004                             | 0,006               | %              |
| Rauchgastemperatur am Auslass   | 171                               | 95,2                | °C             |
| Brennstoffverbrauch *   | 2                                 | 0,8                 | kg/h           |
| Fassungsvermögen d. Brennstoffbehälters                                 | 16                                |                     | kg             |
| Schornsteinzug  | 11,1                              | 10,1                | Pa             |
| Betriebsdauer ***   | 9/23                              |                     | Stunden        |
| Beheizbares Raumvolumen **  | 235                               |                     | m <sup>3</sup> |
| Durchmesser Rauchabzugsrohr   | 80                                |                     | mm             |
| Gewicht mit Verpackung (Stahl/Keramik/Speckstein)                       | 216/218/250                       | --                  | kg             |
| Energieeffizienzklasse gemäß Verordnung (EU) 2015/1186 (Klassen A+ +/G) | A+                                | --                  |                |

\*Zur Verbrauchsberechnung wird ein Heizwert von 4,8 kW/kg verwendet.

\*\* Die Heizmenge wird unter Berücksichtigung eines Wärmebedarfs von 33 kcal/m<sup>3</sup> pro Stunde berechnet.

\*\*\* Die Betriebsdauer kann je nach den Merkmalen von Nutzung/Installation/Brennstoff variieren und stellt keine vertragliche Verpflichtung oder mögliche Grundlage für Beanstandungen dar.

\*\*\* Für die Kanalisierung der Heißluft steht Zubehör zur Verfügung.

Das Gerät kann auch mit einem höheren Schornsteinzug sicher betrieben werden.

Ein zu starker Schornsteinzug kann jedoch zur Abschaltung und/oder zu einer verminderten Leistung führen.

**HINWEIS: Der Durchmesser des Rauchabzugs entspricht nicht dem Durchmesser des Schornsteinsystems, das entsprechend bemessen werden muss.**

**TECHNISCHE DATEN ZUR BEMESSUNG DES SCHORNSTEINS**

Der Schornstein muss in jedem Fall den Vorgaben dieses Datenblatts und den Installationsvorschriften entsprechen.

|   | Nennwärmeleistung | Reduzierte Leistung |     |
|---|-------------------|---------------------|-----|
| Rauchgastemperatur am Auslass               | 205               | 114                 | °C  |
| Mindest-Schornsteinzug                      | 0,001             |                     | Pa  |
| Rauchgasvolumenstrom                        | 7,1               | 3,7                 | g/s |
| Klassifizierung des Feuerraums nach EN16510 | CC 50             |                     |     |

**ELEKTRISCHE MERKMALE**

|   |                                     |  |  |
|---|-------------------------------------|--|--|
| Stromversorgung                               | 230 Vac +/- 10% 50 Hz               |  |  |
| Nominale Leistungsaufnahme                    | 177 W                               |  |  |
| Reduzierte Leistungsaufnahme                  | 68 W                                |  |  |
| Leistungsaufnahme in Standby                  | 3 W                                 |  |  |
| Leistungsaufnahme beim Zünden                 | 365 W                               |  |  |
| Frequenz der mitgelieferten Funkfernbedienung | 2,4 GHz                             |  |  |
| Absicherung                                   | Schmelzsicherung 4 AT, 250 Vac 5x20 |  |  |

**EDILKAMIN s.p.a. Der Hersteller behält sich technische Verbesserungen der Geräte ohne Vorankündigung vor.**

**TECHNISCHE MERKMALE gemäß DIN EN 14785** Bei den genannten Daten handelt es sich um Richtwerte, die während der Zertifizierung durch die benannte Stelle unter Normbedingungen gemessen wurden. **Die Ergebnisse werden bei Reinigung mit geschlossenem Sichtfenster erzielt. Der Installateur muss die mitgelieferte Dichtung verwenden.**

|   | CHERIE 11 EVO ATC/ CHERIE 11 EVO AT |                     |                |
|---|-------------------------------------|---------------------|----------------|
|   | Nennwärmeleistung                   | Reduzierte Leistung |                |
| Heizleistung  | 11                                  | 3,7                 | kW             |
| Wirkungsgrad  | 88,9                                | 93,1                | %              |
| CO-Emissionen mit 13 % O <sub>2</sub>                                   | 0,003                               | 0,008               | %              |
| Rauchgastemperatur am Auslass   | 194,5                               | 95,2                | °C             |
| Brennstoffverbrauch *   | 2,5                                 | 0,8                 | kg/h           |
| Fassungsvermögen d. Brennstoffbehälters                                 | 16                                  |                     | kg             |
| Schornsteinzug  | 11,3                                | 10,1                | Pa             |
| Betriebsdauer ***   | 7/23                                |                     | Stunden        |
| Beheizbares Raumvolumen **  | 295                                 |                     | m <sup>3</sup> |
| Durchmesser Rauchabzugsrohr   | 80                                  |                     | mm             |
| Gewicht mit Verpackung (Stahl/Keramik/Speckstein)                       | 218/220/252                         | --                  | kg             |
| Energieeffizienzklasse gemäß Verordnung (EU) 2015/1186 (Klassen A+ +/G) | A+                                  | --                  |                |

\*Zur Verbrauchsberechnung wird ein Heizwert von 4,8 kW/kg verwendet.

\*\* Die Heizmenge wird unter Berücksichtigung eines Wärmebedarfs von 33 kcal/m<sup>3</sup> pro Stunde berechnet.

\*\*\* Die Betriebsdauer kann je nach den Merkmalen von Nutzung/Installation/Brennstoff variieren und stellt keine vertragliche Verpflichtung oder mögliche Grundlage für Beanstandungen dar.

\*\*\* Für die Kanalisierung der Heißluft steht Zubehör zur Verfügung.

Das Gerät kann auch mit einem höheren Schornsteinzug sicher betrieben werden.

Ein zu starker Schornsteinzug kann jedoch zur Abschaltung und/oder zu einer verminderten Leistung führen.

**HINWEIS: Der Durchmesser des Rauchabzugs entspricht nicht dem Durchmesser des Schornsteinsystems, das entsprechend bemessen werden muss.**

| TECHNISCHE DATEN ZUR BEMESSUNG DES SCHORNSTEINS   |                   |                     |     |
|---|-------------------|---------------------|-----|
| Der Schornstein muss in jedem Fall den Vorgaben dieses Datenblatts und den Installationsvorschriften entsprechen. |                   |                     |     |
|   | Nennwärmeleistung | Reduzierte Leistung |     |
| Rauchgastemperatur am Auslass   | 233               | 114                 | °C  |
| Mindest-Schornsteinzug  | 0,01              |                     | Pa  |
| Rauchgasvolumenstrom  | 7,6               | 3,7                 | g/s |
| Klassifizierung des Feuerraums nach EN16510   | CC 50             |                     |     |

| ELEKTRISCHE MERKMALE                          |                                     |
|---|-------------------------------------|
| Stromversorgung                               | 230 Vac +/- 10% 50 Hz               |
| Nominale Leistungsaufnahme                    | 220 W                               |
| Reduzierte Leistungsaufnahme                  | 68 W                                |
| Leistungsaufnahme in Standby                  | 3 W                                 |
| Leistungsaufnahme beim Zünden                 | 365 W                               |
| Frequenz der mitgelieferten Funkfernbedienung | 2,4 GHz                             |
| Absicherung                                   | Schmelzsicherung 4 AT, 250 Vac 5x20 |

**EDILKAMIN s.p.a. Der Hersteller behält sich technische Verbesserungen der Geräte ohne Vorankündigung vor.**



Inclusa nell'elenco dei laboratori altamente qualificati, autorizzati dal Ministero dell'Università e della Ricerca Scientifica e Tecnologica ex art. 4 legge n. 46/92 (D.M. 25 maggio 1999)

**ECODESIGN REQUIREMENTS FOR LOCAL SPACE HEATERS  
ACCORDING TO DIRECTIVE 2009/125/EC OF THE  
EUROPEAN PARLIAMENT AND OF THE COUNCIL  
- COMMISSION REGULATION (EU) 2015/1185 -**

**EDILKAMIN – CHERIE 9 EVO ATC, CHERIE 9 EVO AT**

**Indirect heating functionality: NO**

**Direct heat output: 9,0 kW (space heat output)**

**Indirect heat output: -- kW (water heat output)**

| Fuel   | Preferred fuel (only one): | Other suitable fuel(s): | $\eta_{fs}$ [%]: | Space heating emissions at nominal heat output(*) |     |    |     | Space heating emissions at minimum heat output(**) |     |     |     |  |  |
|--|----------------------------|-------------------------|------------------|---|-----|----|-----|--|-----|-----|-----|--|--|
|  |                            |                         |                  | PM  | OGC | CO | NOx | PM   | OGC | CO  | NOx |  |  |
|  |                            |                         |                  | mg/m <sup>3</sup> at 13%O <sub>2</sub>            |     |    |     | mg/m <sup>3</sup> at 13%O <sub>2</sub>             |     |     |     |  |  |
| Log wood, moisture content ≤ 25 %            | no                         | no                      |                  |   |     |    |     |  |     |     |     |  |  |
| Compressed wood with moisture content < 12 % | yes                        | no                      | 84,6             | 6   | <1  | 55 | 90  | 15   | <1  | 106 | 80  |  |  |
| Other woody biomass                          | no                         | no                      |                  |   |     |    |     |  |     |     |     |  |  |
| Non-woody biomass                            | no                         | no                      |                  |   |     |    |     |  |     |     |     |  |  |
| Anthracite and dry steam coal                | no                         | no                      |                  |   |     |    |     |  |     |     |     |  |  |
| Hard coke                                    | no                         | no                      |                  |   |     |    |     |  |     |     |     |  |  |
| Low temperature coke                         | no                         | no                      |                  |   |     |    |     |  |     |     |     |  |  |
| Bituminous coal                              | no                         | no                      |                  |   |     |    |     |  |     |     |     |  |  |
| Lignite briquettes                           | no                         | no                      |                  |   |     |    |     |  |     |     |     |  |  |
| Peat briquettes                              | no                         | no                      |                  |   |     |    |     |  |     |     |     |  |  |
| Blended fossil fuel briquettes               | no                         | no                      |                  |   |     |    |     |  |     |     |     |  |  |
| Other fossil fuel                            | no                         | no                      |                  |   |     |    |     |  |     |     |     |  |  |
| Blended biomass and fossil fuel briquettes   | no                         | no                      |                  |   |     |    |     |  |     |     |     |  |  |
| Other blend of biomass and solid fuel        | no                         | no                      |                  |   |     |    |     |  |     |     |     |  |  |

**Characteristics when operating with the preferred fuel only:**

Seasonal space heating energy efficiency  $\eta_{fs}$  [%]: **84,6**

Energy efficiency index EEI: **125**

Energy efficiency class: **A+**

| Item   | Symbol             | Value | Unit | Item   | Symbol           | Value | Unit |
|--|--------------------|-------|------|--|------------------|-------|------|
| <b>Heat output</b>                             |                    |       |      | <b>Useful efficiency (NCV as received)</b>                       |                  |       |      |
| Nominal heat output                            | P <sub>nom</sub>   | 9,0   | kW   | Useful efficiency at nominal heat output                         | $\eta_{th, nom}$ | 89,2  | %    |
| Minimum heat output (indicative)               | P <sub>min</sub>   | 3,7   | kW   | Useful efficiency at minimum heat output (indicative)            | $\eta_{th, min}$ | 93,1  | %    |
| <b>Auxiliary electricity consumption</b>       |                    |       |      | <b>Type of heat output/room temperature control (select one)</b> |                  |       |      |
| At nominal heat output                         | el <sub>max</sub>  | 0,177 | kW   | single stage heat output, no room temperature control            |                  | NO    |      |
| At minimum heat output                         | el <sub>min</sub>  | 0,068 | kW   | two or more manual stages, no room temperature control           |                  | NO    |      |
| In standby mode                                | el <sub>SB</sub>   | 0,003 | kW   | with mechanic thermostat room temperature control                |                  | NO    |      |
| <b>Permanent pilot flame power requirement</b> |                    |       |      | with electronic room temperature control                         |                  | NO    |      |
| Pilot flame power requirement (if applicable)  | P <sub>pilot</sub> | N.A.  | kW   | with electronic room temperature control plus day timer          |                  | NO    |      |
|  |                    |       |      | with electronic room temperature control plus week timer         |                  | YES   |      |
|  |                    |       |      | <b>Other control options (multiple selections possible)</b>      |                  |       |      |
|  |                    |       |      | room temperature control, with presence detection                |                  | NO    |      |
|  |                    |       |      | room temperature control, with open window detection             |                  | NO    |      |
|  |                    |       |      | with distance control option                                     |                  | YES   |      |

Contact details Name and address of the manufacturer or its authorized representative.

Tel. +39 02 937621  
www.edilkamin.it  
mail@edilkamin.it  
Manufacturer: EDILKAMIN SPA  
Via Mascagni 7  
20020 Lainate (MI) – ITALY

(\*) PM = particulate matter, OGCs = organic gaseous compounds, CO = carbon monoxide, NO<sub>x</sub> = nitrogen oxides

(\*\*) Only required if correction factors F(2) or F(3) are applied.



Inclusa nell'elenco dei laboratori altamente qualificati, autorizzati dal Ministero dell'Università e della Ricerca Scientifica e Tecnologica ex art. 4 legge n. 46/02 (D.M. 25 maggio 1999)

**ECODESIGN REQUIREMENTS FOR LOCAL SPACE HEATERS  
ACCORDING TO DIRECTIVE 2009/125/EC OF THE  
EUROPEAN PARLIAMENT AND OF THE COUNCIL  
- COMMISSION REGULATION (EU) 2015/1185 -**

|  |
|--|
| <b>EDILKAMIN – CHERIE 11 EVO ATC, CHERIE 11 EVO AT</b> |
| <b>Indirect heating functionality: NO</b>              |
| <b>Direct heat output: 11,0 kW (space heat output)</b> |
| <b>Indirect heat output: -- kW (water heat output)</b> |

| Fuel   | Preferred fuel (only one): | Other suitable fuel(s): | $\eta_s$ [%]: | Space heating emissions at nominal heat output(*) |              |           |           | Space heating emissions at minimum heat output(**) |              |            |           |  |  |
|--|----------------------------|-------------------------|---------------|---|--------------|-----------|-----------|--|--------------|------------|-----------|--|--|
|  |                            |                         |               | PM  | OGC          | CO        | NOx       | PM   | OGC          | CO         | NOx       |  |  |
|  |                            |                         |               | mg/m <sup>3</sup> at 13%O <sub>2</sub>            |              |           |           | mg/m <sup>3</sup> at 13%O <sub>2</sub>             |              |            |           |  |  |
| Log wood, moisture content ≤ 25 %            | no                         | no                      |               |   |              |           |           |  |              |            |           |  |  |
| Compressed wood with moisture content < 12 % | yes                        | no                      | <b>84,6</b>   | <b>4</b>  | <b>&lt;1</b> | <b>42</b> | <b>95</b> | <b>15</b>  | <b>&lt;1</b> | <b>106</b> | <b>80</b> |  |  |
| Other woody biomass                          | no                         | no                      |               |   |              |           |           |  |              |            |           |  |  |
| Non-woody biomass                            | no                         | no                      |               |   |              |           |           |  |              |            |           |  |  |
| Anthracite and dry steam coal                | no                         | no                      |               |   |              |           |           |  |              |            |           |  |  |
| Hard coke                                    | no                         | no                      |               |   |              |           |           |  |              |            |           |  |  |
| Low temperature coke                         | no                         | no                      |               |   |              |           |           |  |              |            |           |  |  |
| Bituminous coal                              | no                         | no                      |               |   |              |           |           |  |              |            |           |  |  |
| Lignite briquettes                           | no                         | no                      |               |   |              |           |           |  |              |            |           |  |  |
| Peat briquettes                              | no                         | no                      |               |   |              |           |           |  |              |            |           |  |  |
| Blended fossil fuel briquettes               | no                         | no                      |               |   |              |           |           |  |              |            |           |  |  |
| Other fossil fuel                            | no                         | no                      |               |   |              |           |           |  |              |            |           |  |  |
| Blended biomass and fossil fuel briquettes   | no                         | no                      |               |   |              |           |           |  |              |            |           |  |  |
| Other blend of biomass and solid fuel        | no                         | no                      |               |   |              |           |           |  |              |            |           |  |  |

**Characteristics when operating with the preferred fuel only:**

Seasonal space heating energy efficiency  $\eta_s$  [%]: **84,6**

Energy efficiency index EEI: **125**

Energy efficiency class: **A+**

| Item  | Symbol  | Value        | Unit | Item   | Symbol          | Value       | Unit |
|---|---|--------------|------|--|-----------------|-------------|------|
| <b>Heat output</b>  |   |              |      | <b>Useful efficiency (NCV as received)</b>                       |                 |             |      |
| Nominal heat output   | $P_{nom}$   | <b>11,0</b>  | kW   | Useful efficiency at nominal heat output                         | $\eta_{th,nom}$ | <b>88,9</b> | %    |
| Minimum heat output (indicative)                            | $P_{min}$   | <b>3,7</b>   | kW   | Useful efficiency at minimum heat output (indicative)            | $\eta_{th,min}$ | <b>93,1</b> | %    |
| <b>Auxiliary electricity consumption</b>                    |   |              |      | <b>Type of heat output/room temperature control (select one)</b> |                 |             |      |
| At nominal heat output                                      | $e_{l,max}$   | <b>0,220</b> | kW   | single stage heat output, no room temperature control            |                 | <b>NO</b>   |      |
| At minimum heat output                                      | $e_{l,min}$   | <b>0,068</b> | kW   | two or more manual stages, no room temperature control           |                 | <b>NO</b>   |      |
| In standby mode   | $e_{l,SB}$  | <b>0,003</b> | kW   | with mechanic thermostat room temperature control                |                 | <b>NO</b>   |      |
| <b>Permanent pilot flame power requirement</b>              |   |              |      | with electronic room temperature control                         |                 | <b>NO</b>   |      |
| Pilot flame power requirement (if applicable)               | $P_{pilot}$   | <b>N.A.</b>  | kW   | with electronic room temperature control plus day timer          |                 | <b>NO</b>   |      |
|   |   |              |      | with electronic room temperature control plus week timer         |                 | <b>YES</b>  |      |
|   |   |              |      | <b>Other control options (multiple selections possible)</b>      |                 |             |      |
|   |   |              |      | room temperature control, with presence detection                |                 | <b>NO</b>   |      |
|   |   |              |      | room temperature control, with open window detection             |                 | <b>NO</b>   |      |
|   |   |              |      | with distance control option                                     |                 | <b>YES</b>  |      |
| Contact details   | Name and address of the manufacturer or its authorized representative.      |              |      |  |                 |             |      |
| Tel. +39 02 937621<br>www.edilkamin.it<br>mail@edilkamin.it | Manufacturer: EDILKAMIN SPA<br>Via Mascagni 7<br>20020 Lainate (MI) – ITALY |              |      |  |                 |             |      |

(\*) PM = particulate matter, OGCs = organic gaseous compounds, CO = carbon monoxide, NO<sub>x</sub> = nitrogen oxides  
(\*\*) Only required if correction factors F(2) or F(3) are applied.

**VORBEREITUNG UND AUSPACKEN**

Die verwendeten Verpackungsmaterialien enthalten keine Gifte oder Schadstoffe und müssen daher nicht gesondert entsorgt werden.

Lagerung, Entsorgung bzw. gegebenenfalls Recycling erfolgen durch den Endbenutzer, der dabei die einschlägigen gesetzlichen Vorschriften beachten muss.



Alle Bewegungen zum Versetzen des Geräts sind in aufrechter Position mit geeigneten Mitteln und unter Beachtung der geltenden Sicherheitsvorschriften durchzuführen.

Packstücke nicht stürzen und zu montierende Bauteile mit größter Vorsicht behandeln.

In den verschiedenen Bestimmungsländern kann die Verpackung aus rechtlichen und transporttechnischen Gründen abweichen.

**UMLENKBLECH**

Das Gerät wird mit demontiertem Umlenklech geliefert, siehe Abbildung.

- 12 Das Umlenklech ist eine verschleißanfällige Komponente.

Weder Edilkamin noch der Händler haften, wenn dieses Teil zu Bruch geht, insbesondere dann nicht, wenn der Bruch zufällig während der Handhabung erfolgt.

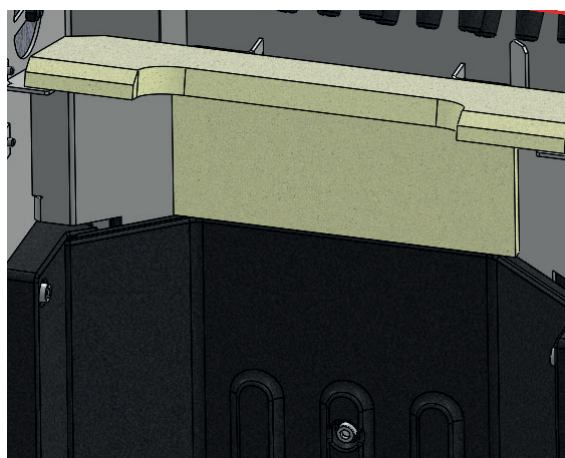

**DIE ZEICHNUNGEN DIENEN ZUR VERANSCHAULICHUNG DER MONTAGE, SIE BILDEN ABER NICHT IMMER DEN BETREFFENDEN GERÄTETYP AB.**



NICHT VERSUCHEN; DAS GERÄT VON DER PALETTE ZU NEHMEN, WENN NICHT ZUVOR:

- DIE FEUERRAUMTÜR GEÖFFNET WURDE.
- DIE FRONTBLENDE ENTFERNT WURDE (sie kann durch Anheben ausgehängt werden).
- DIE SCHRAUBEN, MIT DENEN ES AN DER PALETTE BEFESTIGT IST, GELÖST WURDEN.

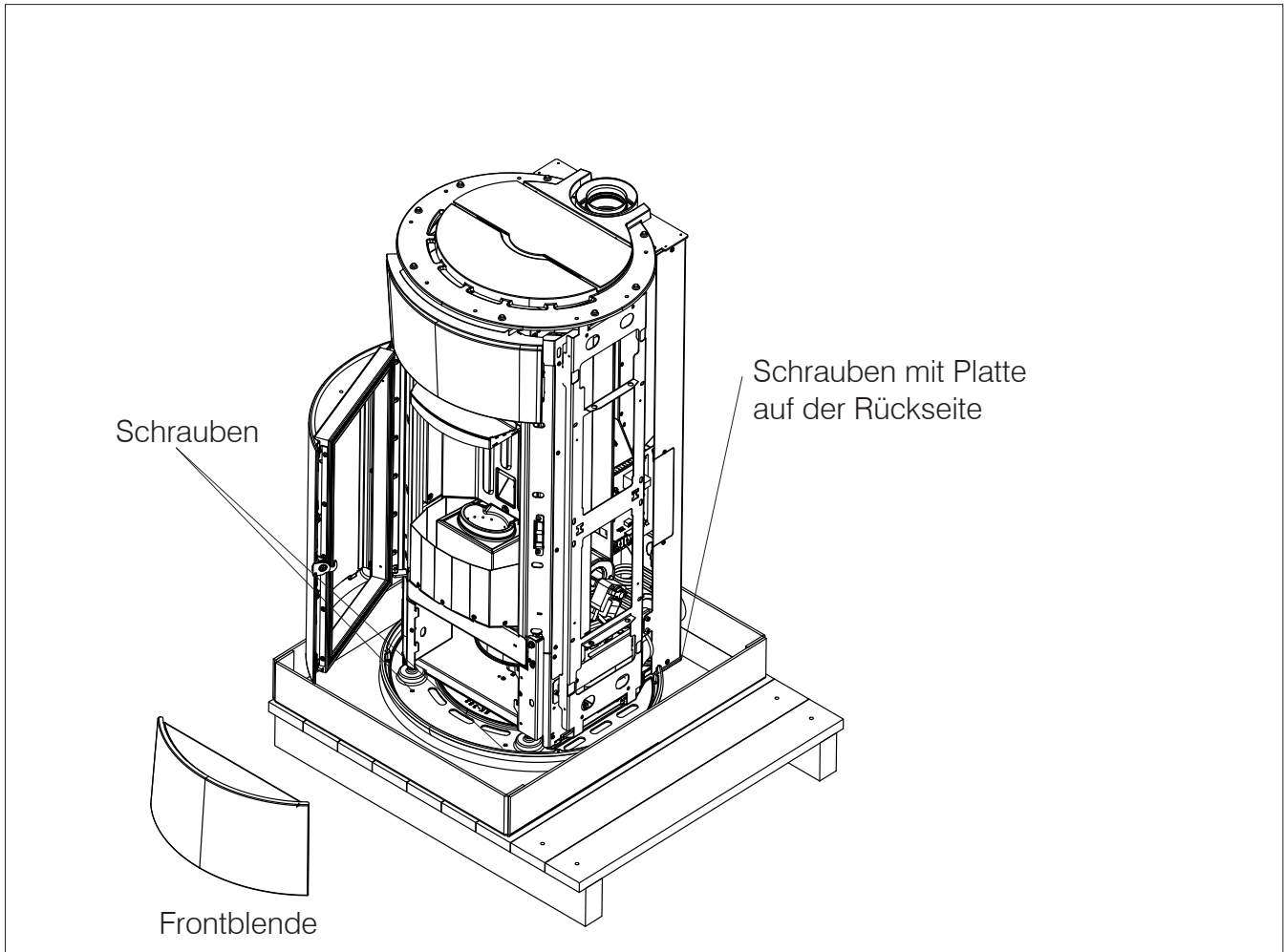

**DIE ZEICHNUNGEN DIENEN ZUR VERANSCHAULICHUNG DER MONTAGE, SIE BILDEN ABER NICHT IMMER DEN BETREFFENDEN GERÄTETYP AB.**

| BESCHREIBUNG  | MATERIALKODE                    | SYMBOL  | SAMMELANWEISUNGEN   |
|---|---------------------------------|---|---|
| - HOLZPALETTE<br>- HOLZKÄFIG<br>- HOLZPALETTE   | HOLZ<br>FÜR 50                  |    | DIFFERENZIERTER HOLZSAMMLUNG<br>Erkundigen Sie sich bei Ihrer Gemeinde, wie Sie diese Verpackungen zur Müllsammelstelle bringen können.       |
| - KARTONSCHACHEL<br>- KARTONECKE<br>- KARTONBOGEN   | WELLPAPPE<br>PAP20              |    | DIFFERENZIERTER PAPIERSAMMLUNG<br>Prüfen Sie die Vorschriften Ihrer Gemeinde  |
| - GERÄTEUMSCHLAG<br>- UMSCHLAG FÜR ZUBEHÖR<br>- PLURIBALL<br>- SCHUTZBLATT<br>- ETIKETTEN | POLYETHYLEN<br>LD PE 04         |    | DIFFERENZIERTER PLASTIKSAMMLUNG<br>Prüfen Sie die Vorschriften Ihrer Gemeinde   |
| - STYROPOR<br>- CHIPS   | POLYSTYROL<br>PS 6              |    | DIFFERENZIERTER PLASTIKSAMMLUNG<br>Prüfen Sie die Vorschriften Ihrer Gemeinde   |
| - UMREIFUNG<br>- KLEBEBAND  | POLYPROPYLEN<br>PP5             |   | DIFFERENZIERTER PLASTIKSAMMLUNG<br>Prüfen Sie die Vorschriften Ihrer Gemeinde.  |
| - SCHRAUBEN<br>- UMREIFUNGSKLAMMERN   | IRON<br>FE 40                   |  | DIFFERENZIERTER METALLSAMMLUNG<br>Erkundigen Sie sich bei Ihrer Gemeindeverwaltung, wie Sie diese Verpackung zur Sammelstelle bringen können. |
| - POLYETHYLENBEUTEL<br>MIT POLYURETHANSCHAUM  | POLYURETHAN<br>07 HDPE 02 + PUR |  | DIFFERENZIERTER SAMMLUNG<br>Erkundigen Sie sich bei Ihrer Gemeindeverwaltung, wie Sie diese Verpackung zur Sammelstelle bringen können.       |

Je nachdem, wie die Verpackung geliefert wird, die Seitenteile mit den vorhandenen Schrauben montieren oder die bereits montierten Seitenteile an der Struktur anbringen.

**1. Das Oberteil abnehmen.**

Den Deckel des Pelletbehälters anheben, um ihn zu öffnen.

Die unten angegebenen Schrauben lösen.

Das Oberteil zu sich hinziehen, um es aus der Halterung zu lösen und es dann anheben.

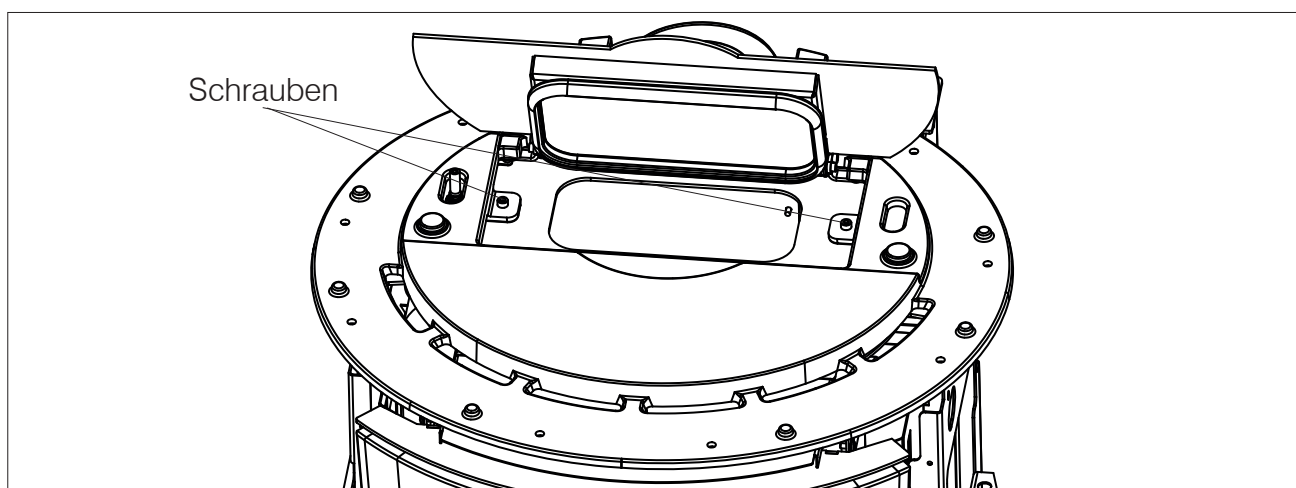

**2. Zusammenbau und Montage auf dem Rahmen der Seitenteile**

Auf jeder Seite die Halteschrauben des Metallträgers lösen, den Metallträger abhängen und herausnehmen.

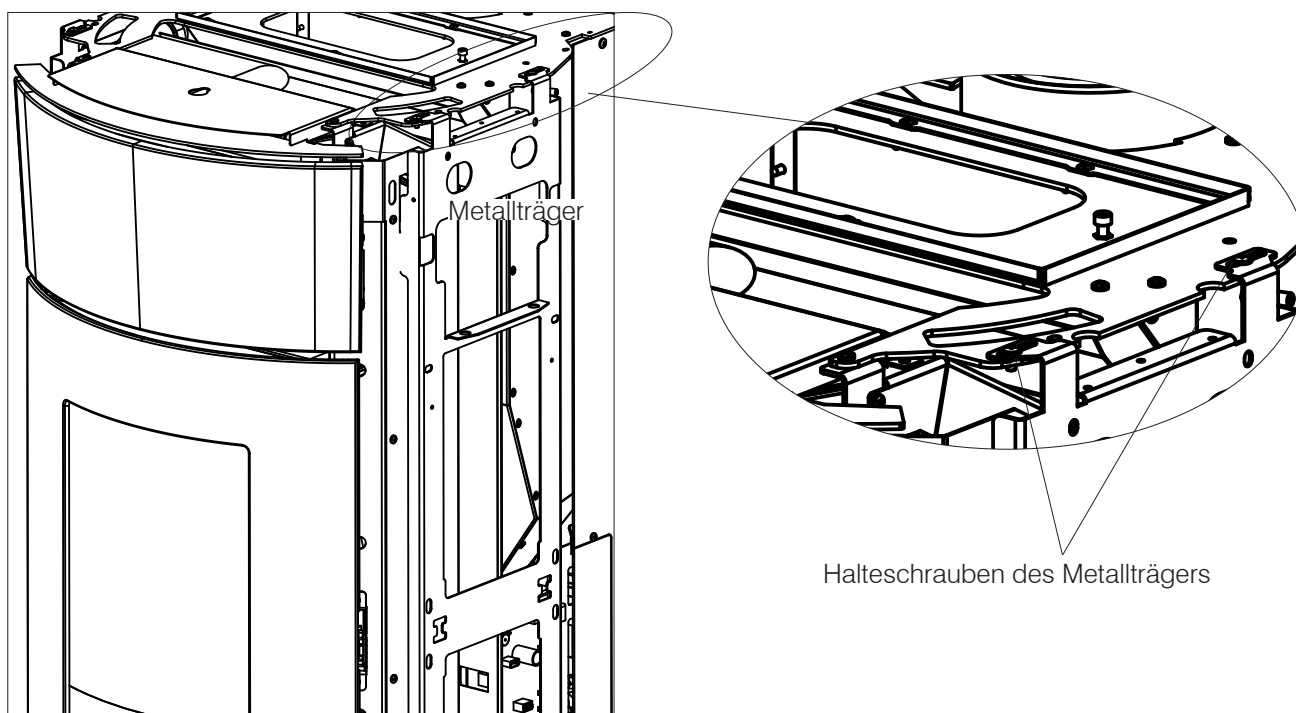

Für den Zusammenbau der zwei Seitenteile sind diese zunächst auf das Polystyrol-Profil zu positionieren; danach ist folgendermaßen vorzugehen:

1. die zwei Seitenteile (1) einander nähern und zusammen mit der mittleren Unterlage zusammenschrauben;

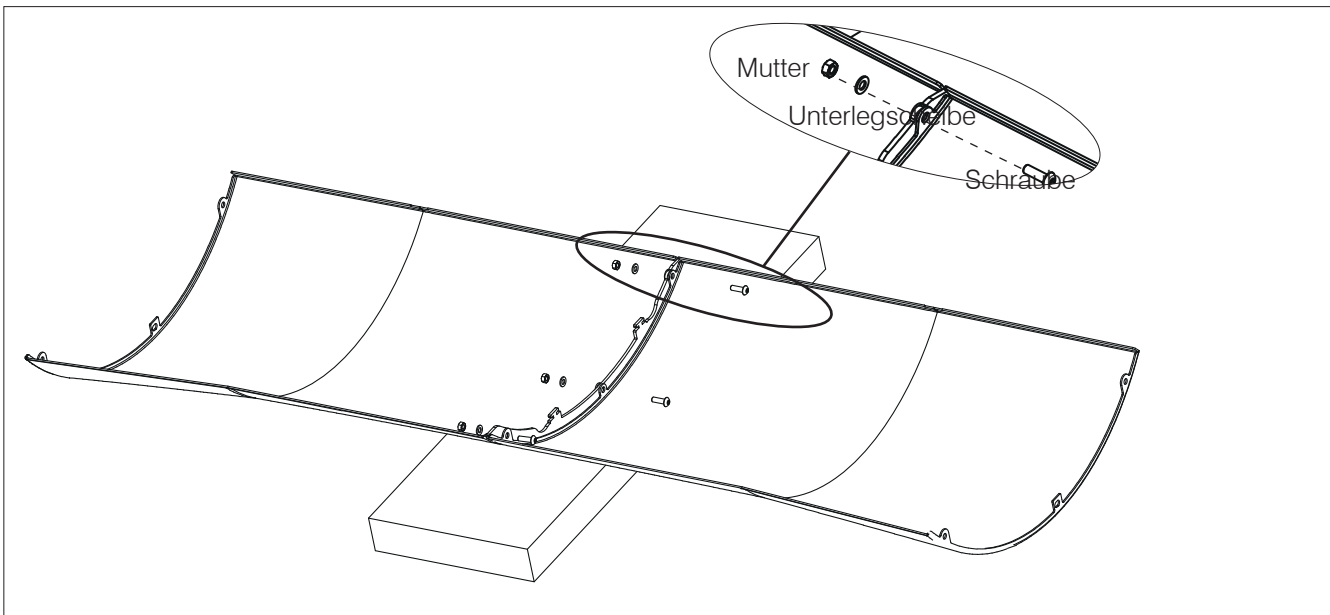
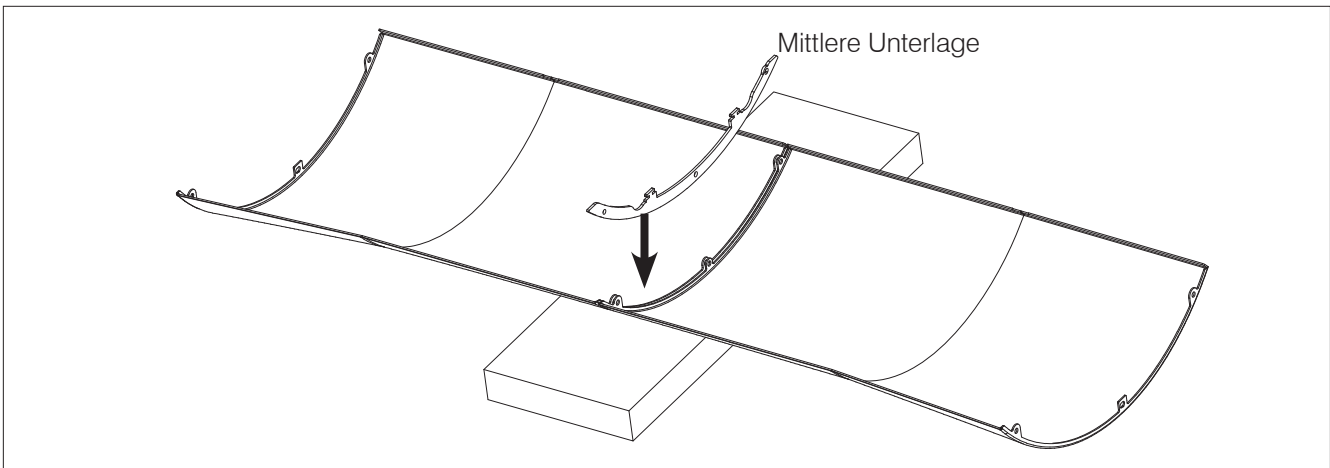
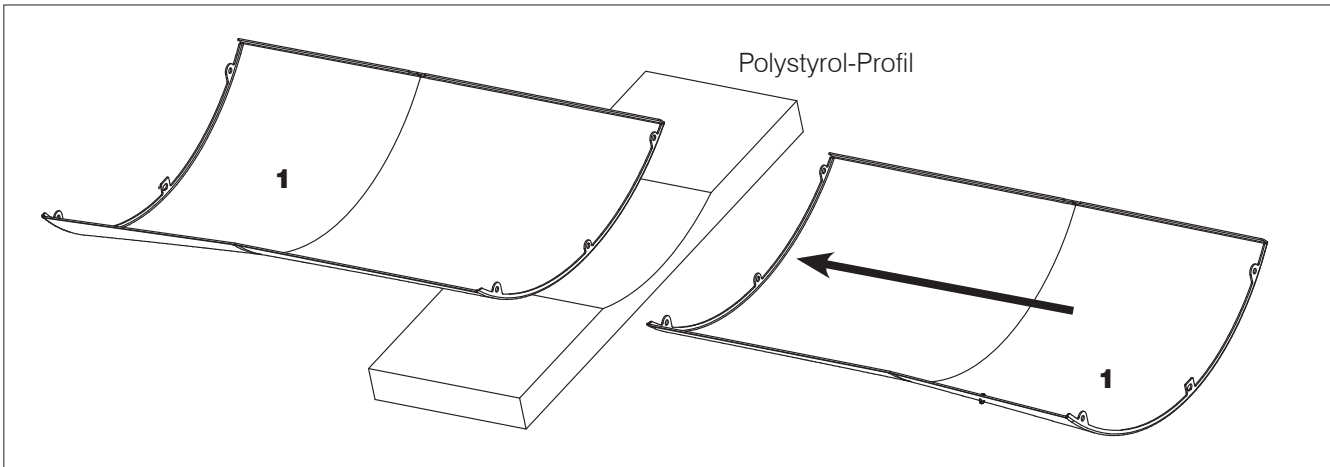

HINWEIS. Die Wölbung der Seitenteile stimmt eventuell nicht perfekt mit der Wölbung der Halterungen überein. Aus diesem Grund muss das Seitenteil von Hand in Position gebracht werden, bis es an der Halterung anliegt, bevor die Schrauben angezogen werden. Kein Werkzeug verwenden, damit das Seitenteil nicht zerkratzt wird. Sobald das Seitenteil korrekt positioniert ist, die Schrauben anziehen und es dabei in der richtigen Position halten. Dies muss auch deshalb gemacht werden, um Interferenzen mit der Tür zu vermeiden.

2. Die Halterungen positionieren. Mit Schrauben anschrauben und nur auf einer Seite, oben und unten, auch die Muttern und Unterlegscheiben einfügen.

HINWEIS: Um die Position besser zu veranschaulichen, sind in der nachstehenden Zeichnung die Bauteile in der Vertikalen dargestellt; es wird jedoch empfohlen, stets in der Horizontalen auf dem Polystyrol-Profil zu arbeiten.

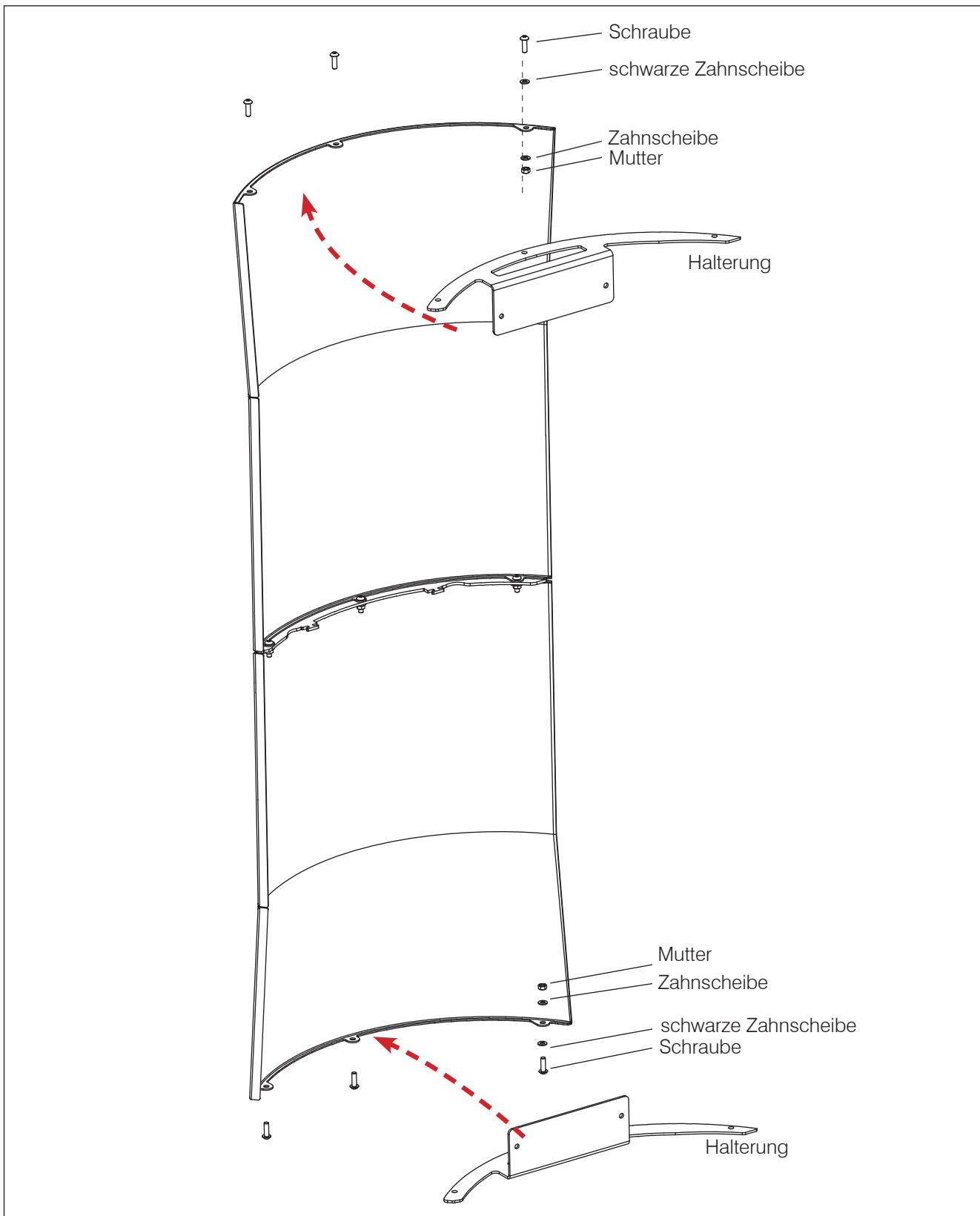

3. Die Metallhalterung positionieren. Mit Schrauben anschrauben und nur auf einer Seite, oben und unten, auch die Muttern und Unterlegscheiben einfügen.

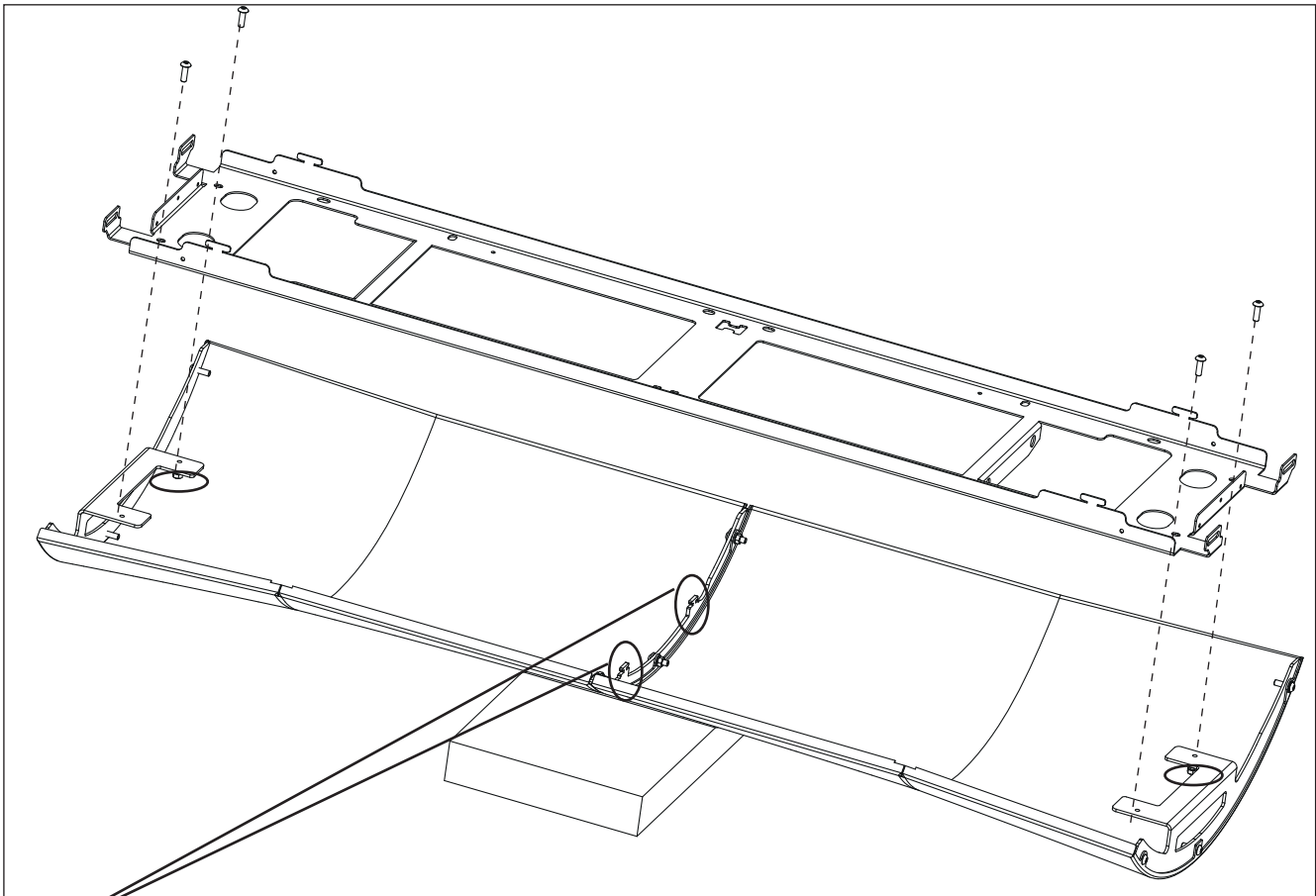

DEUTSCH

18

Sicherstellen, dass die mittlere Unterlage in den „Einschnitt“ der Metallhalterung eingerastet wurde.



„Einschnitt“ der Metallhalterung

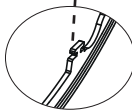

Mittlere Unterlage

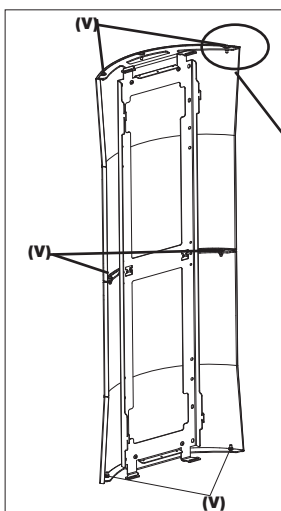

HINWEIS. Die Wölbung der Seitenteile stimmt eventuell nicht perfekt mit der Wölbung der Halterungen überein. Aus diesem Grund muss das Seitenteil von Hand in Position gebracht werden, bis es an der Halterung anliegt, bevor die Schrauben **(V)** angezogen werden. Kein Werkzeug verwenden, damit das Seitenteil nicht zerkratzt wird. Sobald das Seitenteil korrekt positioniert ist, die Schrauben anziehen und es dabei in der richtigen Position halten. Dies muss auch deshalb gemacht werden, um Interferenzen mit der Tür zu vermeiden.

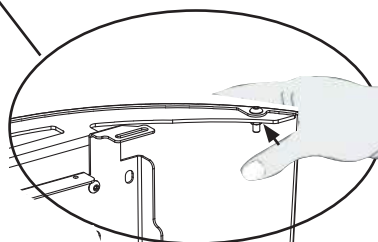

Dann das zusammengesetzte Seitenteil mit dem Metallträger am Rahmen (in den Ösen) befestigen und die Halteschrauben des Metallträgers festziehen

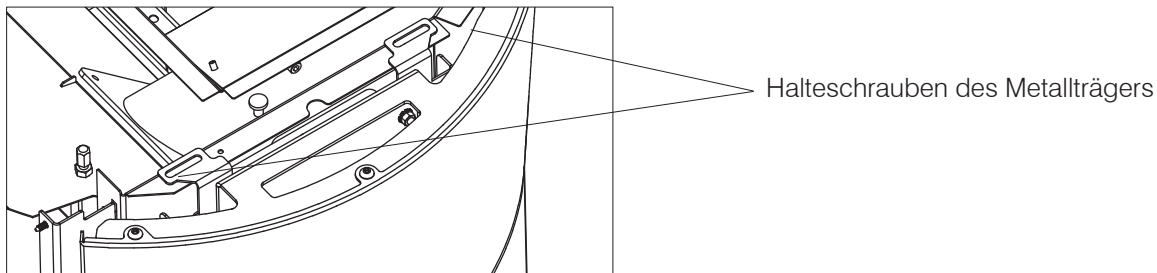

### 3. Einbau und Montage des Oberteils

Die gusseisernen Einsätze in den oberen Teil des Oberteils einsetzen und sie von unten einschrauben, wie auf der Abbildung gezeigt.

Anschließend das Oberteil aufsetzen und es wie unter Punkt 1 beschrieben an der Struktur anschrauben.

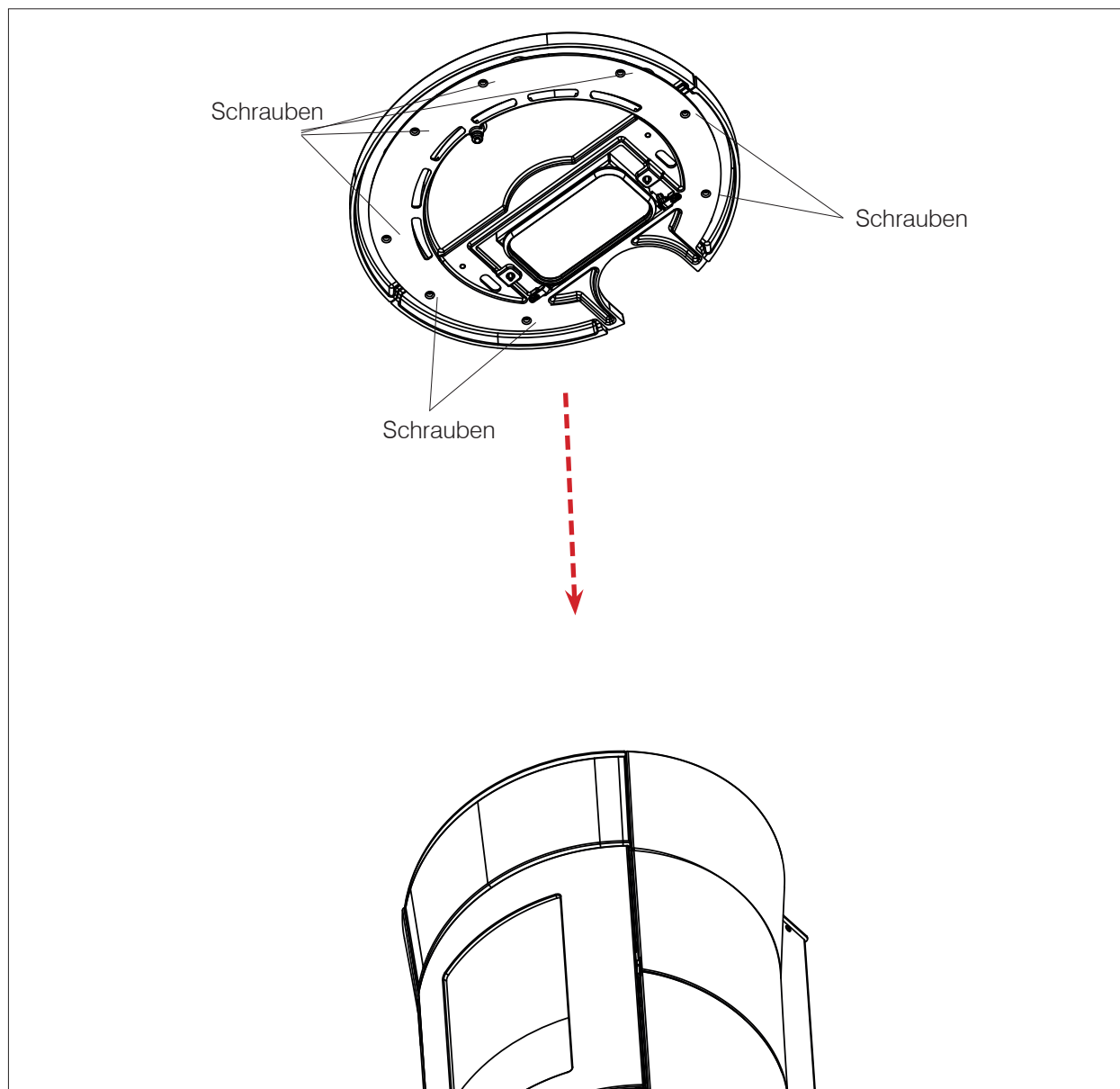

Je nachdem, wie die Verpackung geliefert wird, die Seitenteile mit den vorhandenen Schrauben montieren oder die bereits montierten Seitenteile an der Struktur anbringen.

### 1. Das Oberteil abnehmen.

Den Deckel des Pelletbehälters anheben, um ihn zu öffnen.

Die unten angegebenen Schrauben lösen.

Das Oberteil zu sich hinziehen, um es aus der Halterung zu lösen und es dann anheben.

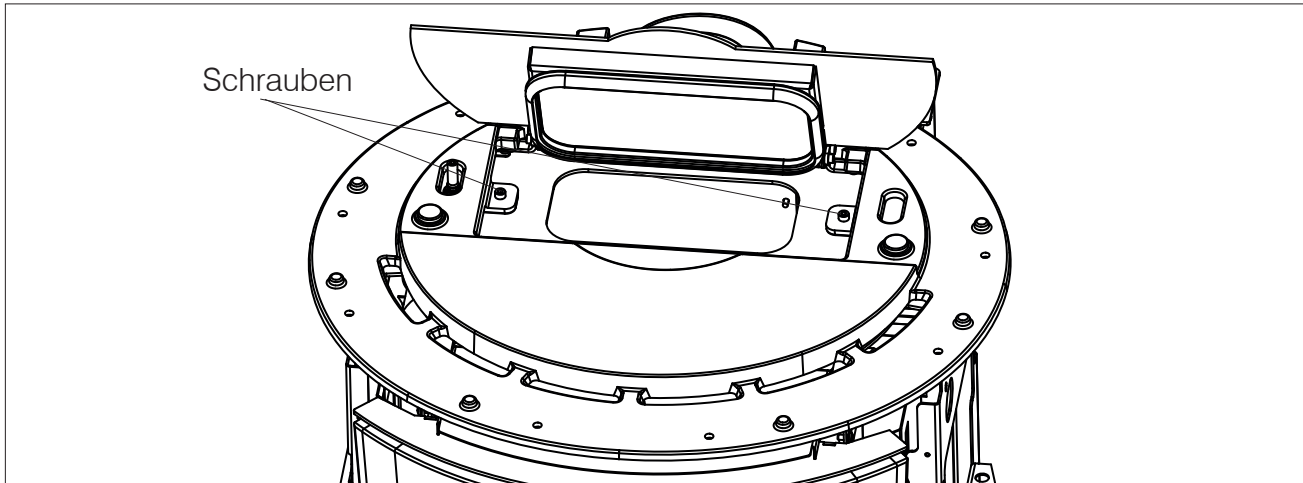

### 2. Zusammenbau und Montage auf dem Rahmen der Seitenteile

Auf jeder Seite die Halteschrauben des Metallträgers lösen, den Metallträger abhängen und herausnehmen.

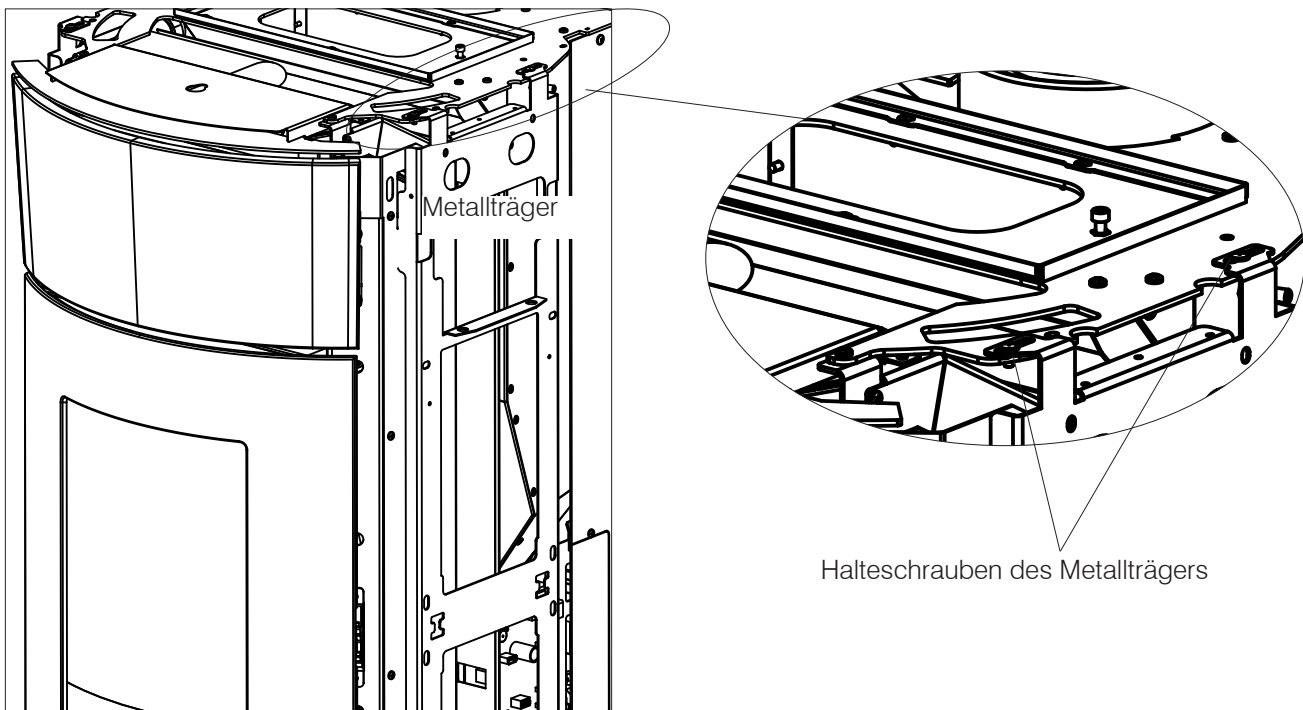

Für den Zusammenbau der zwei Seitenteile sind diese zunächst auf das Polystyrol-Profil zu positionieren; danach ist folgendermaßen vorzugehen:

Die beiden Keramikteile einander nähern (1)

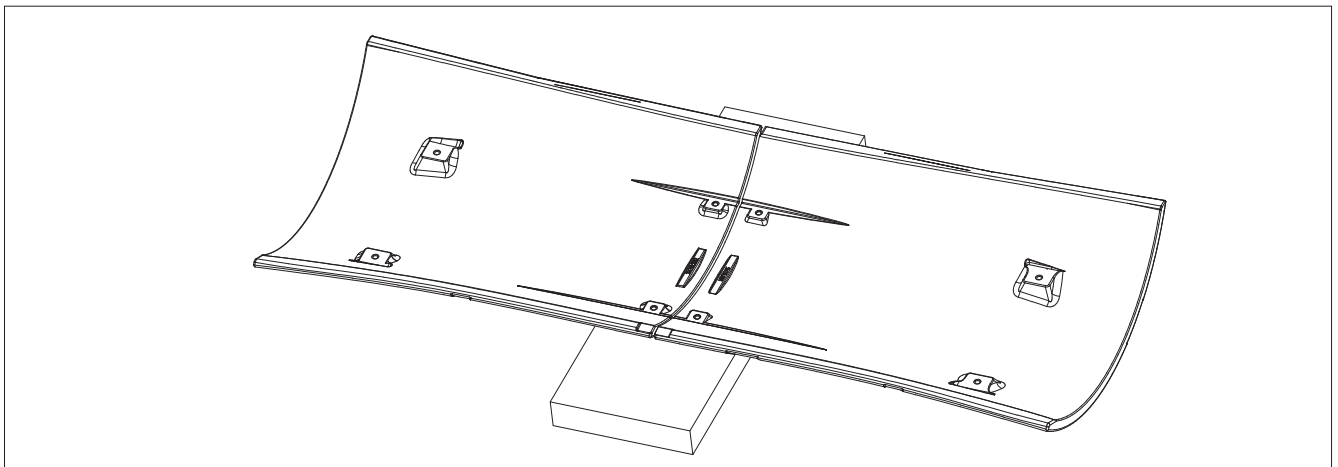
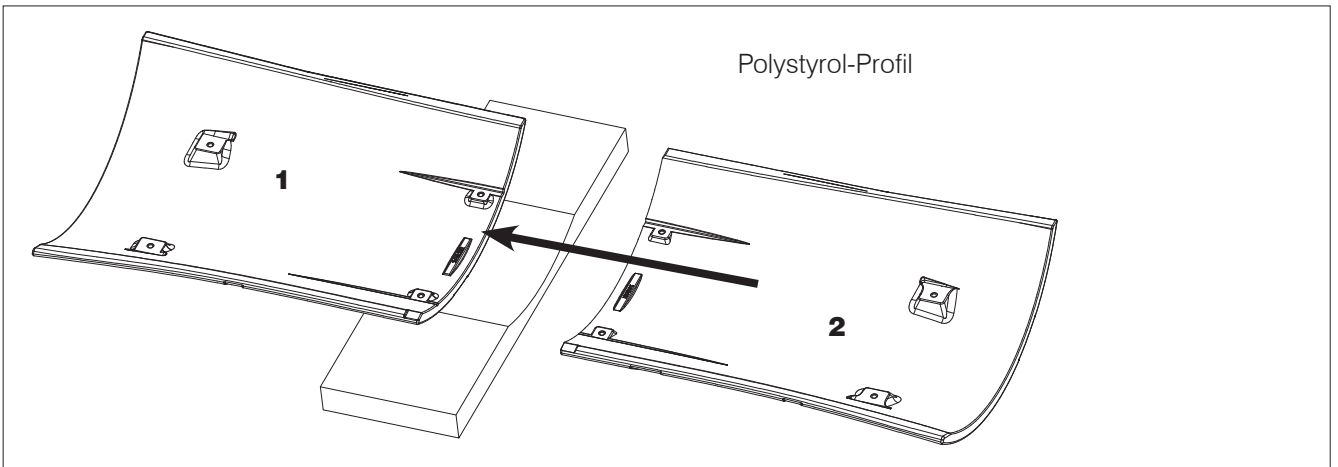

Die beiden Einstellhalterungen auf dem Keramikteil positionieren und anschrauben, ohne die Schrauben festzuziehen.

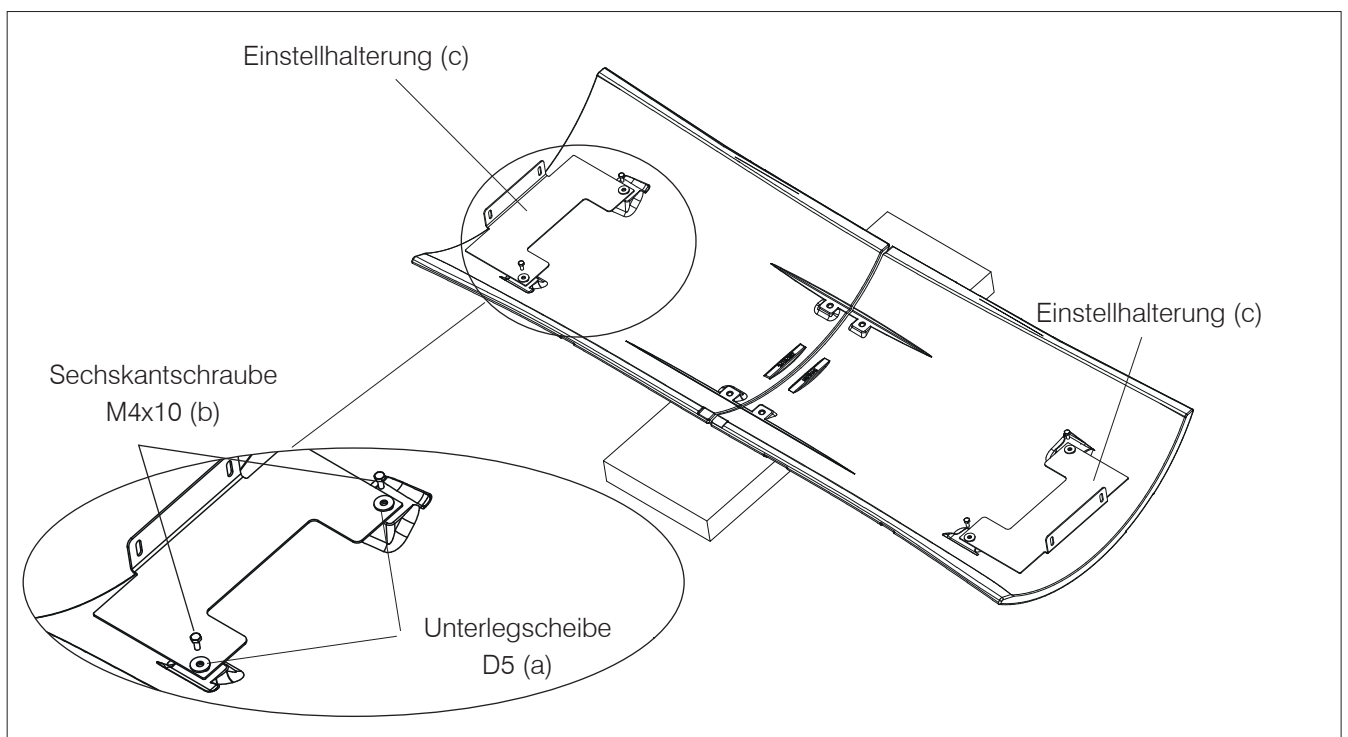

Den Befestigungswinkel mit Käfigmutter am Metallträger positionieren und mit der mitgelieferten Schraube M4,2x9,5 anschrauben.

Auf der Zeichnung ist das linke Seitenteil dargestellt (für das Anbringen des Einstellwinkels).

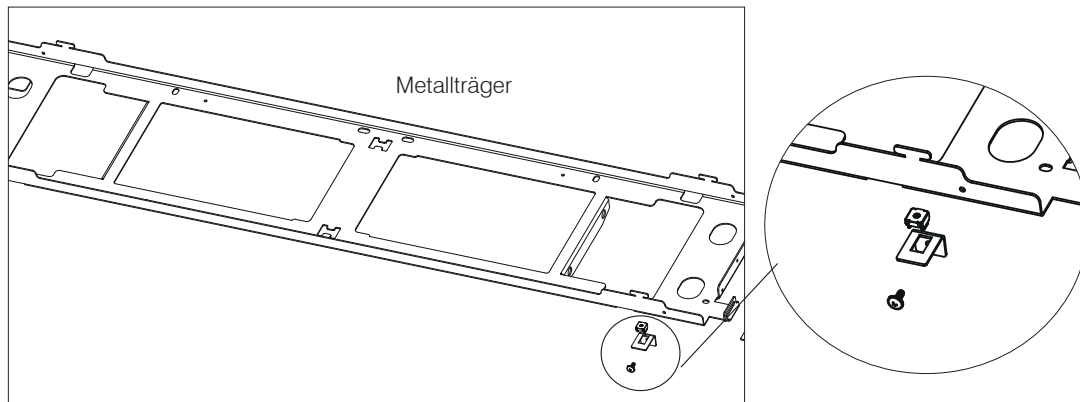

Der zuvor mit dem Befestigungswinkel montierte Metallträger auf die Keramikteile legen und mit den Schrauben und Unterlegscheiben anschrauben, aber nicht festziehen, siehe Abbildung unten.

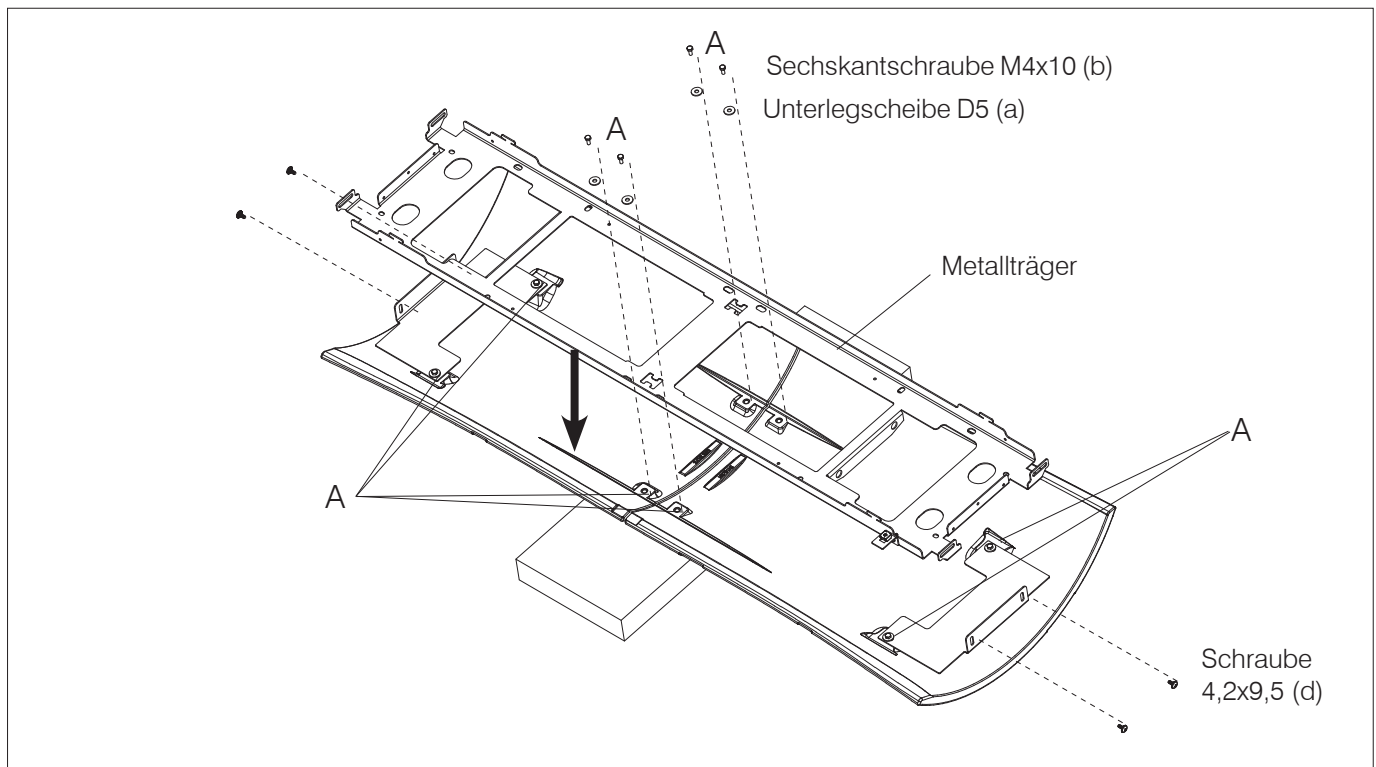

Keine Kraft auf die Verbindung der Schraube in der Gewindebuchse ausüben, um Brüche zu vermeiden. Sylicon A benutzen.

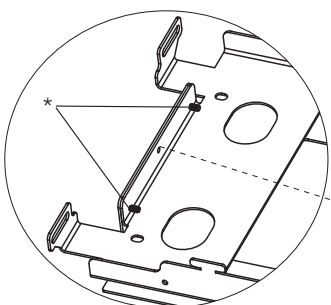

Die korrekte Position ist erreicht, wenn das Profil der Halterung mit dem Metallträger übereinstimmt. Die Befestigungsschrauben der Halterungen am Metallprofil festziehen \*

Vor dem Festziehen der Schrauben für jedes der beiden Keramikteile (oben und unten):  
Die Montageschablone der Keramik-Seitenteile positionieren;

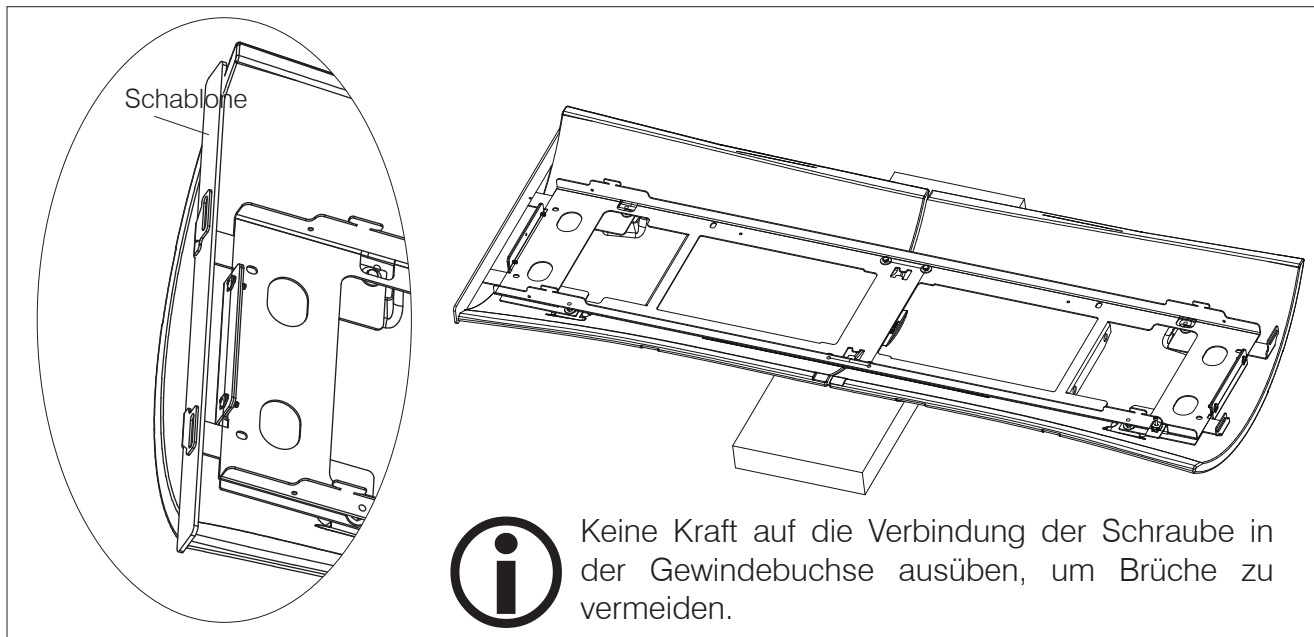

Die Abstände zwischen Metallträger und Keramikteil wie in der Zeichnung gezeigt einhalten (60 und 70 mm). Das Maß 70 mm geht auch aus der Position der Schablone hervor

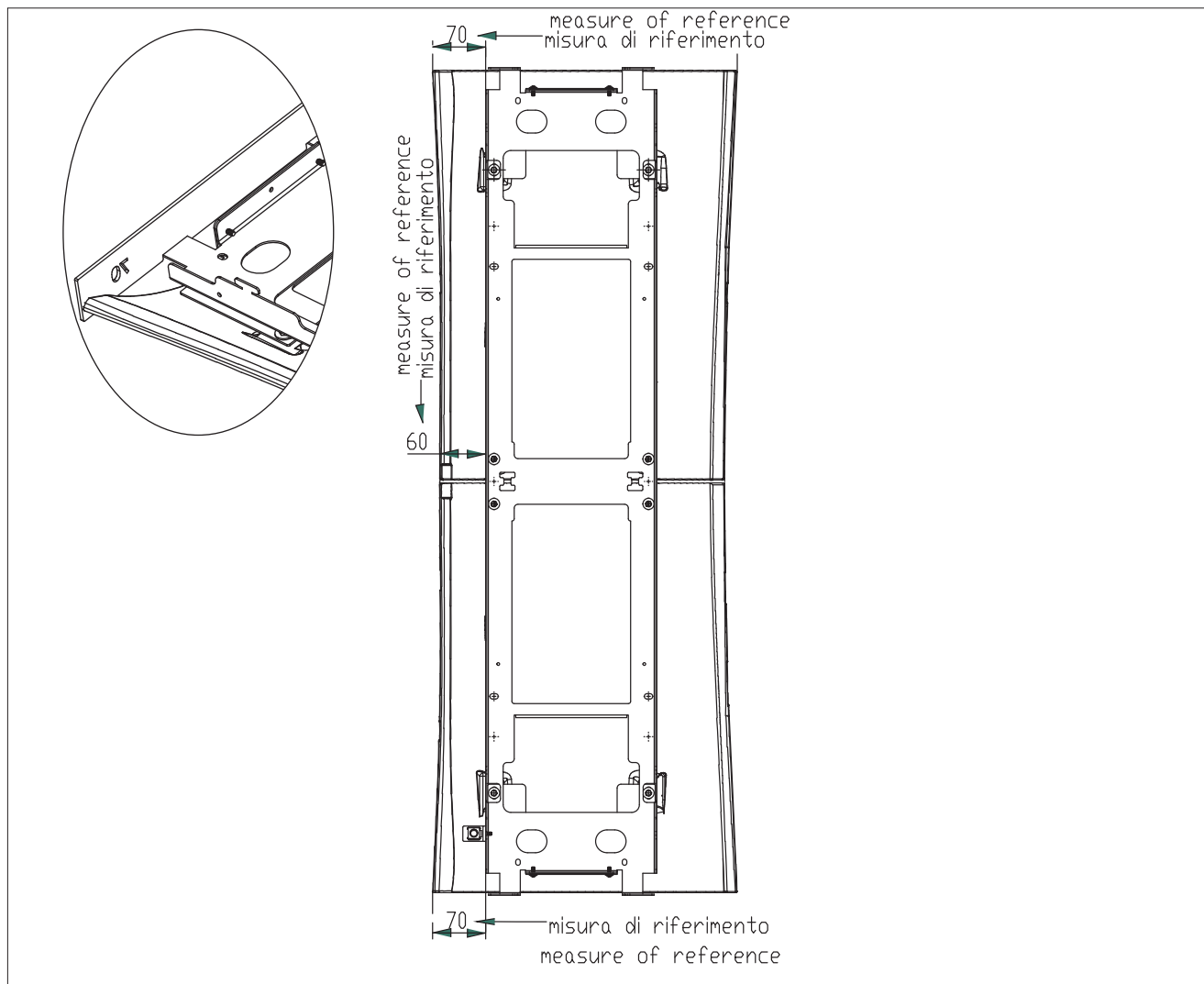

Dann das zusammengesetzte Seitenteil mit dem Metallträger am Rahmen (in den Ösen) befestigen und die Halteschrauben des Metallträgers festziehen

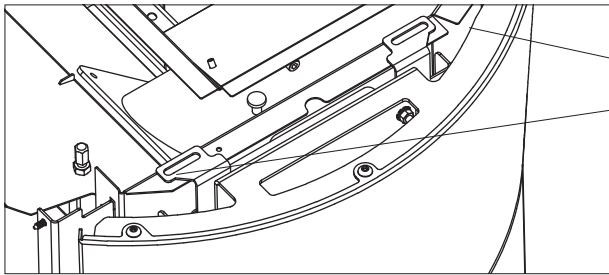

Halteschrauben des Metallträgers

**MÖGLICHE EINSTELLUNGEN**

Die Halterungen ermöglichen ein Ausrichten nach innen/außen

Die Langlöcher ermöglichen ein Ausrichten vor/zurück im oberen Teil

Die Winkel ermöglichen ein Ausrichten vor/zurück im unteren Teil

Mit der Stellschraube am Winkel kann das Seitenteil befestigt und seine Position nochmals reguliert werden.

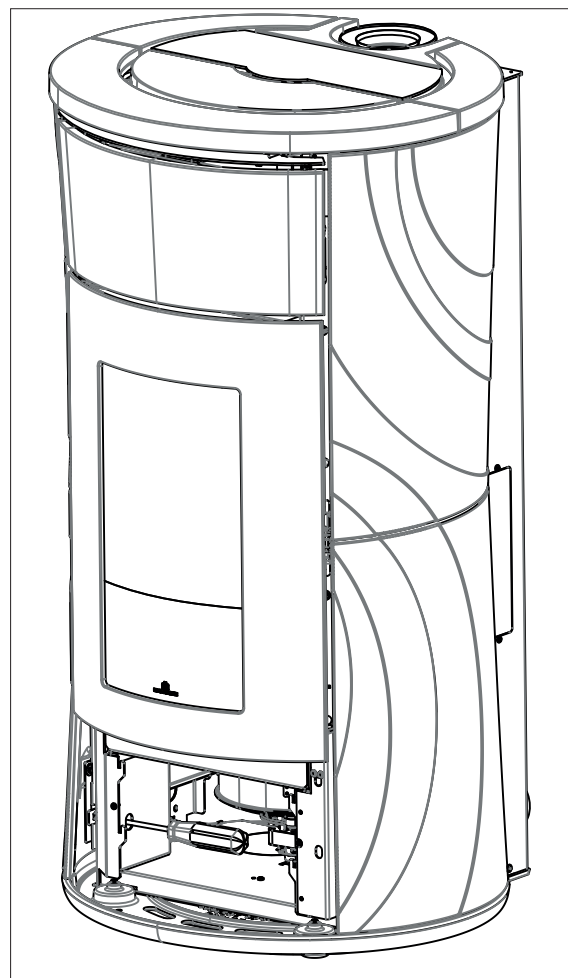
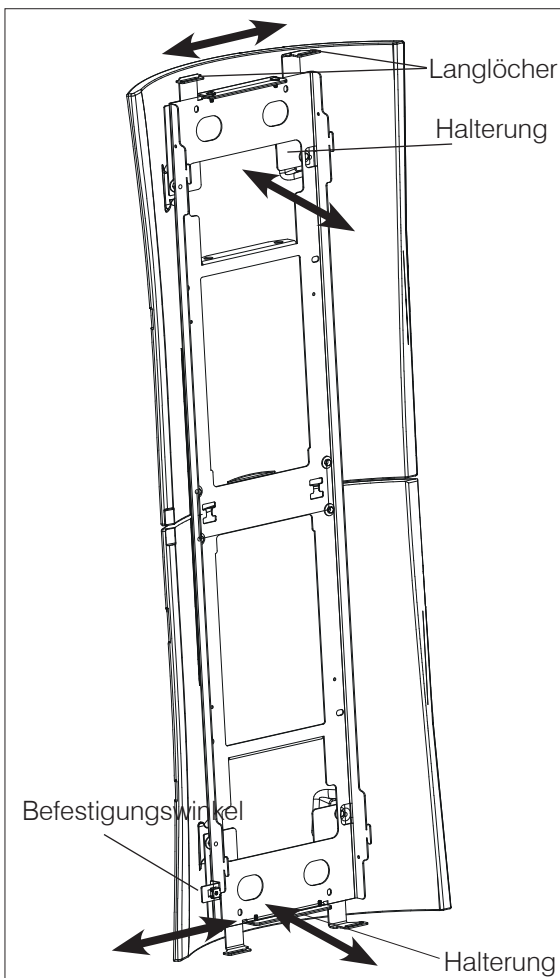

### 3. Einbau und Montage des Oberteils

Die gusseisernen Einsätze in den oberen Teil des Oberteils einsetzen und sie von unten einschrauben, wie auf der Abbildung gezeigt.

Anschließend das Oberteil aufsetzen beschrieben an der Struktur anschrauben.

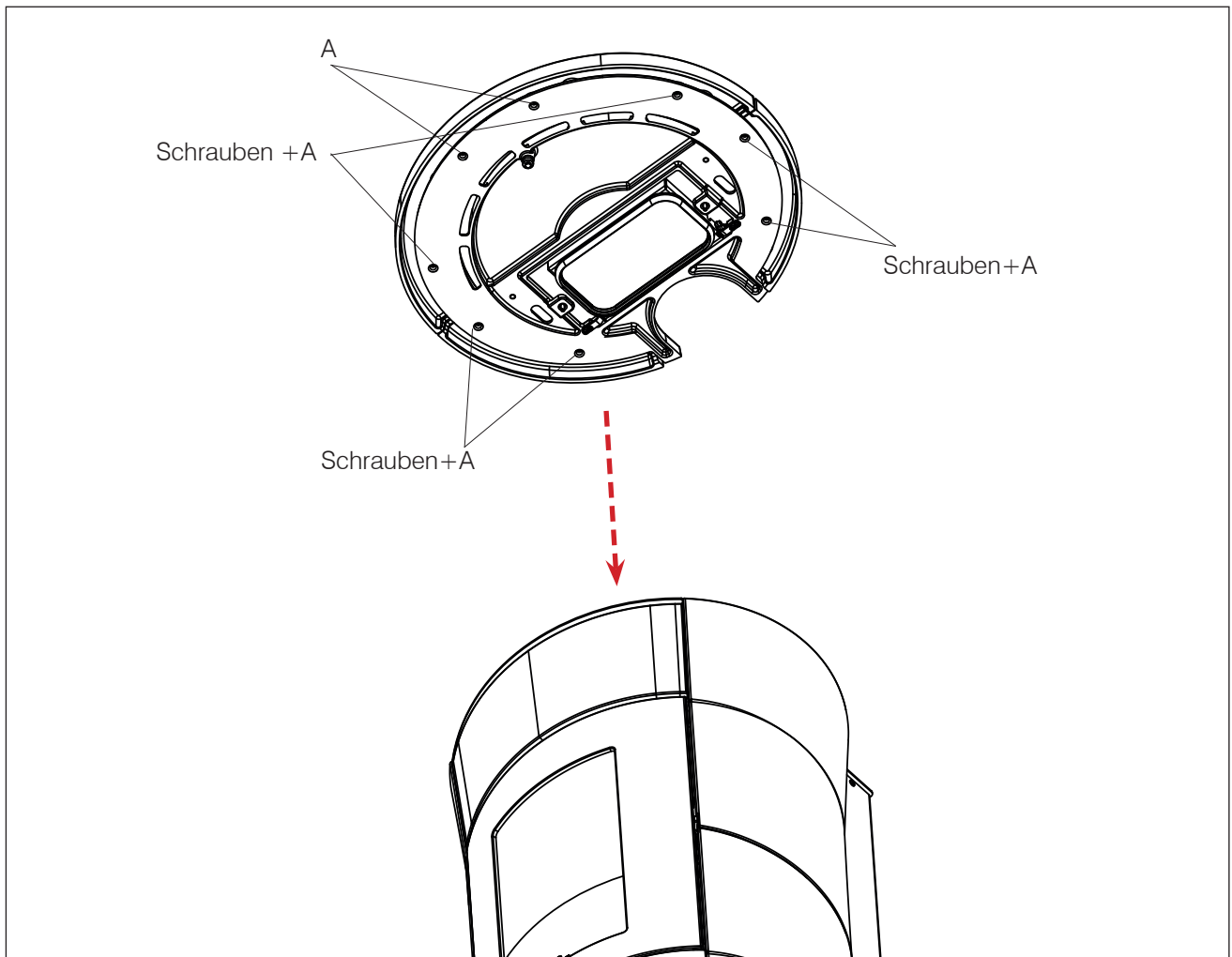

Keine Kraft auf die Verbindung der Schraube in der Gewindebuchse ausüben, um Brüche zu vermeiden. Sylicon A benutzen.

**1. Das Oberteil abnehmen.**

Den Deckel des Pelletbehälters anheben, um ihn zu öffnen.

Die unten angegebenen Schrauben lösen.

Das Oberteil zu sich hinziehen, um es aus der Halterung zu lösen und es dann anheben.

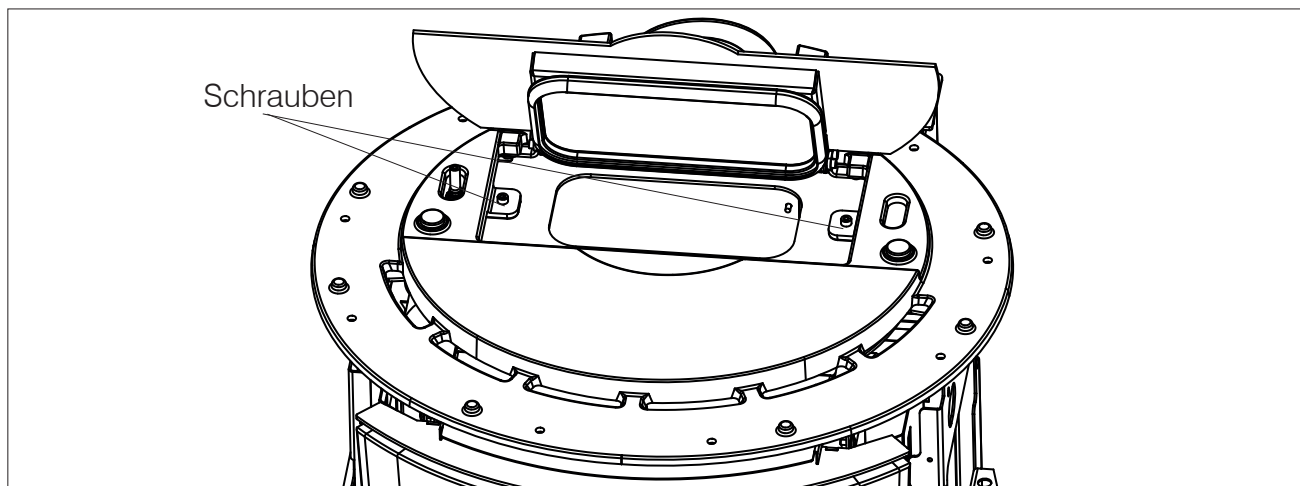

**2. Zusammenbau und Montage auf dem Rahmen der Seitenteile**

Auf jeder Seite die Halteschrauben des Metallträgers lösen, den Metallträger abhängen und herausnehmen. Der Träger wird nicht verwendet.

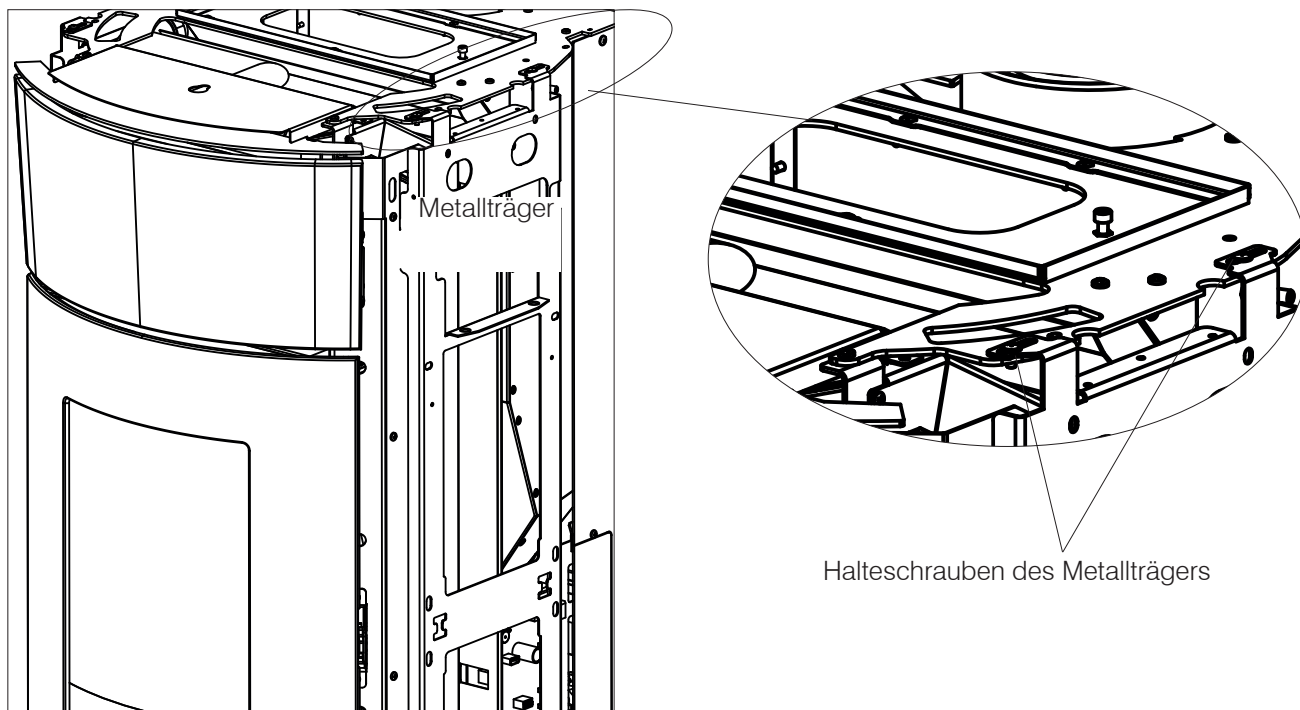

Dann das zusammengesetzte Seitenteil mit dem Metallträger am Rahmen (in den Ösen) befestigen und die Halteschrauben des Metallträgers festziehen

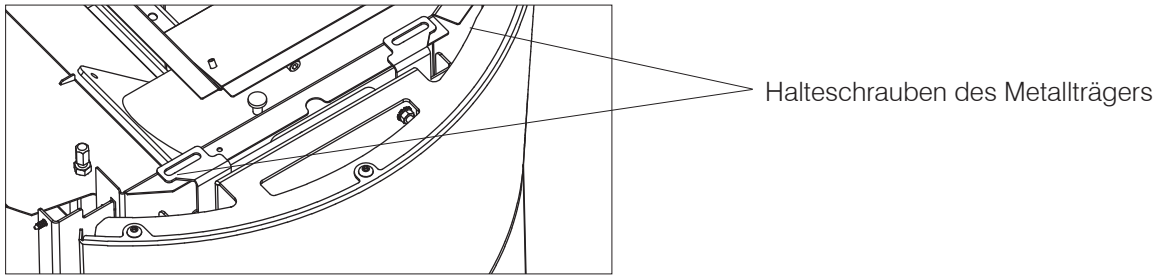

### 3. Einbau und Montage des Oberteils

Die gusseisernen Einsätze in den oberen Teil des Oberteils einsetzen und sie von unten einschrauben, wie auf der Abbildung gezeigt.

Anschließend das Oberteil aufsetzen und es wie unter Punkt 1 beschrieben an der Struktur anschrauben.

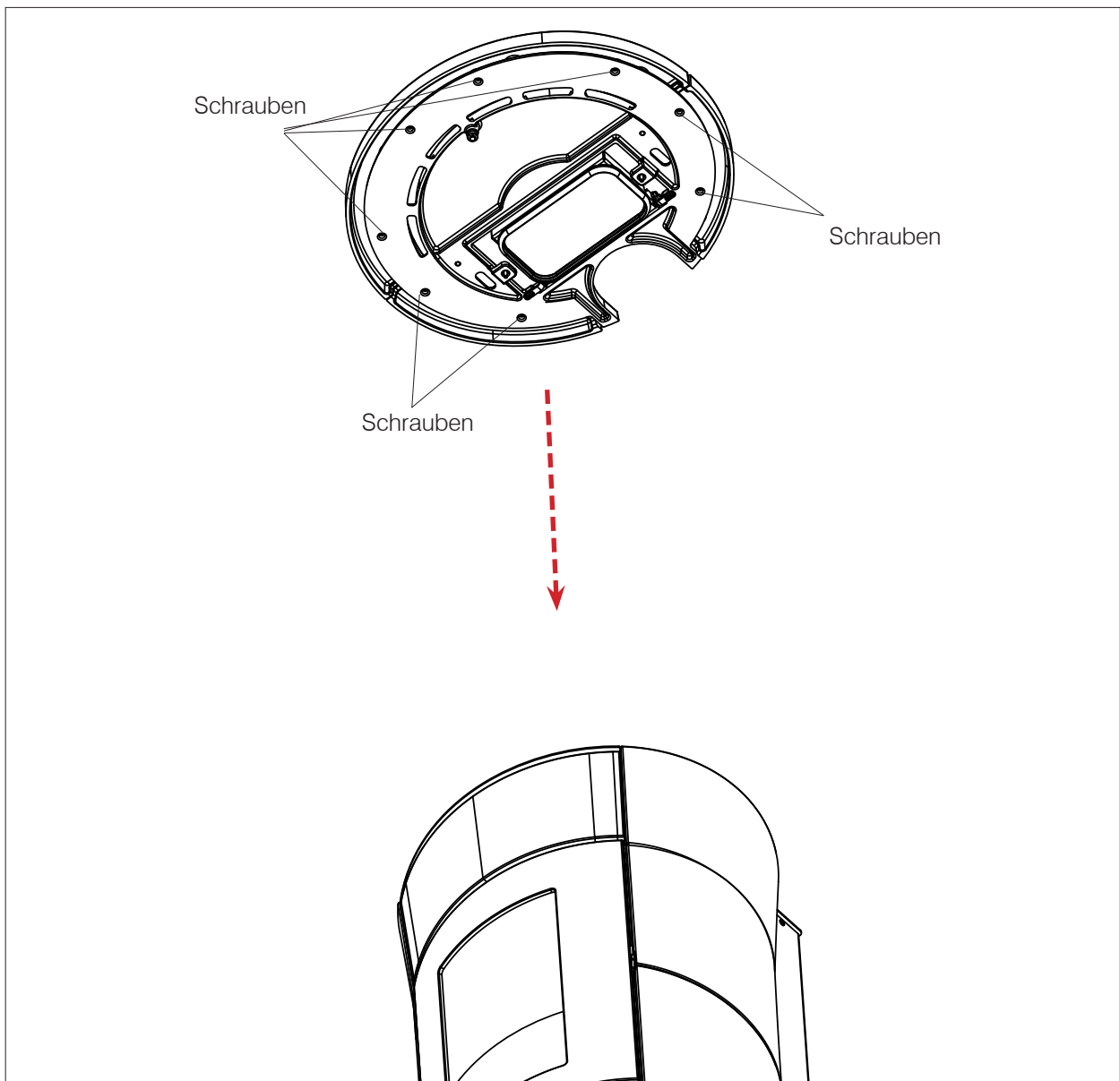

**VORBEMERKUNG ZUR INSTALLATION**

Bitte beachten Sie:

- die Installation muss von qualifiziertem Fachpersonal durchgeführt werden;
- bei Installation und Betrieb des Geräts sind alle örtlichen und nationalen Bestimmungen und europäischen Normen einzuhalten. In Italien ist die betreffende Referenznorm UNI 10683; in Frankreich müssen die Vorschriften des DTA beachtet werden (Document Technique d'Application Référence Avis Technique), [www.cstb.fr](http://www.cstb.fr);
- bei Installation in einem Mehrparteienhaus muss vorab die Genehmigung des Hausverwalters eingeholt werden;
- bei Installation in öffentlichen Räumen müssen die geltenden örtlichen Vorschriften für diese Anlagentypen geprüft und beachtet werden.

Im Folgenden dazu einige allgemeine Hinweise, die eine eingehende Durchsicht der örtlichen Vorschriften nicht ersetzen und aus denen keine Haftung für die Arbeit des Installateurs abgeleitet werden kann.

Beachten Sie bitte, dass es sich um einen raumluftunabhängigen Ofen handelt, was bedeutet, dass bei korrektem Anschluss der Außenluftzuleitung die Verbrennungsluft größtenteils von draußen zugeführt wird. Es muss für jedes Land überprüft werden, ob für raumluftunabhängige Öfen spezielle Installationsbedingungen gelten.

**Die Eignung des Raums überprüfen, in dem das Gerät installiert wird**

- Das Volumen des Raums muss größer als 30 m<sup>3</sup> sein.
- Der Fußboden muss das Gewicht des Geräts und der Zubehörteile tragen können\* (siehe Hinweis im Abschnitt „Wärmeschutz“).
- Das Gerät einwandfrei waagrecht aufstellen.
- Das Gerät darf nicht in Räumen mit Brand- oder Explosionsgefahr installiert werden.
- In Italien muss bei Vorhandensein von Gasgeräten die Vereinbarkeit gemäß UNI 10683 und UNI 7129 überprüft werden.

**Hitzeschutz und Sicherheitsabstände**

Alle an das Gerät angrenzenden Wandflächen des Gebäudes müssen vor Überhitzung geschützt werden. Die erforderlichen Isolierungsmaßnahmen richten sich nach der Art der Oberflächen.

Das Gerät ist unter Einhaltung der folgenden Sicherheitsbedingungen zu installieren:

- Seitlich 15 cm und auf der Rückseite 10 cm Mindestabstand zu brennbaren Materialien lassen.
- Vor dem Ofen dürfen in einem Abstand von weniger als 80 cm keine brennbaren Materialien angeordnet werden.

Bei Installation mit einer Holzwand oder sonstigem brennbaren Material muss das Rauchabzugsrohr angemessen isoliert werden.

Bei Aufstellung auf einem Fußboden aus entflammbarem oder brennbarem Material bzw. mit unzureichender Tragfähigkeit\* wird empfohlen, das Gerät zwecks Gewichtsverteilung auf einer Stahl- oder Glasplatte aufzustellen.

Fragen Sie den Händler nach dieser Option.

**Hinweise zur Aufstellung des Geräts**

Das Gerät ist für den Betrieb unter beliebigen klimatischen Bedingungen geeignet. Unter besonderen Bedingungen, etwa bei starkem Wind, sprechen ggf. die Sicherheitssysteme an und schalten das Gerät ab. Den technischen Kundendienst von Edilkamin verständigen.

**HINWEIS**

Der Durchmesser des Rauchabzugs entspricht nicht dem Durchmesser des Schornsteinsystems. Das Schornsteinsystem muss gemäß den nationalen und lokalen Normen bemessen sein.

Siehe insbesondere (aber nicht ausschließlich) DIN EN 13384, DIN EN 1443, DIN EN 1856, DIN EN 1457 und alle lokalen Normen.

**SCHORNSTEINSYSTEM  
(Rauchrohr, Schornstein und  
Schornsteinkopf)**

Dieses Kapitel wurde entsprechend den europäischen Normen EN 13384, EN 1443, EN 1856, EN 1457 verfasst. Der Installateur muss diese sowie alle sonstigen, am Aufstellungsort geltenden Bestimmungen berücksichtigen. Diese Anleitung ist in keiner Weise als Ersatz für die geltenden Normen zu verstehen. Das Gerät muss an eine geeignete Rauchabzugsanlage angeschlossen werden, die eine sichere Abführung der bei der Verbrennung entstehenden Rauchgase gewährleistet.

Vor der Aufstellung des Geräts muss der Installateur die Eignung des Schornsteins prüfen.

**RAUCHROHR, SCHORNSTEIN**

Das Rauchrohr (Rohrabschnitt, der den Rauchabzugsstutzen des Feuerraums mit dem Anschluss des Schornsteins verbindet) und der Schornstein müssen unter anderem allgemein folgende Voraussetzungen erfüllen:

- Sie dürfen nur an ein einziges Gerät angeschlossen werden (der Abzug aus mehreren Geräten ist nicht zulässig)\*. In einigen Ländern gibt es besondere Vorschriften; es obliegt dem Installateur, die Einhaltung der örtlichen Vorschriften zu prüfen.
- Sie müssen vorwiegend senkrecht verlaufen.
- Sie dürfen keine nach unten geneigten Abschnitte aufweisen.
- Ihr Innenquerschnitt sollte vorzugsweise rund sein oder zumindest ein Seitenverhältnis von weniger als 1,5 aufweisen.
- Sie müssen am Dach mit einem geeigneten Schornsteinkopf abschließen. Der direkte Austritt an der Wand oder in Richtung geschlossener Räume ist auch im Freien verboten.
- Sie müssen aus Materialien der Feuerwiderstandsklasse A1 gemäß DIN EN 13501 bzw. entsprechend harmonisierter Norm hergestellt sein.
- Sie müssen entsprechend geprüft sein; bei Ausführung aus Metall mit einer Schornsteinplakette.
- Sie müssen ihren anfänglichen Querschnitt beibehalten bzw. dürfen ihn nur direkt an der Austrittsöffnung des Geräts und nicht entlang des Schornsteins ändern.

**RAUCHROHR**

Neben den allgemeinen Vorschriften, die für Rauchrohr und Schornstein gelten, gilt Folgendes für den Rauchgaskanal:

- Er darf nicht aus flexiblem Metall sein.
- Er muss isoliert werden, wenn er durch ungeheizte Räume oder außen geführt wird.
- Er darf nicht durch Räume führen, in denen die Installation von Wärmezeugern mittels Verbrennung verboten ist oder in denen Brandgefahr besteht oder die nicht inspizierbar sind.
- Er muss das Entfernen des Rußes ermöglichen und inspizierbar sein.
- Er darf grundsätzlich nicht mehr als 3 Bogenstücke mit einem maximalen Winkel von 90° aufweisen, wobei die Beurteilung dem Techniker obliegt, der die Bemessung vornimmt.
- Ein eventueller horizontaler Abschnitt darf grundsätzlich je nach Schornsteinzug eine maximale Länge von 3 Metern haben. Bedenken Sie in jedem Fall, dass längere Rohrabschnitte die Ansammlung von Schmutz begünstigen und schwieriger zu reinigen sind, wobei die Beurteilung dem Techniker obliegt, der die Bemessung vornimmt.



Das Eindringen von Kondenswasser durch den Schornstein muss vermieden werden. Falls erforderlich, einen Anti-Kondensationsring anbringen - fragen Sie dazu Ihren Schornsteinfeger. Durch Kondenswasser verursachte Schäden sind von der Garantie ausgeschlossen.



\* In einigen Ländern ist unter besonderen Bedingungen die Installation mehrerer Schornsteine zulässig. Je nach regionalen Vorschriften sind beim Anschluss mehrerer Schornsteine zusätzliche Sicherheitseinrichtungen erforderlich. Für weitere Informationen steht Ihnen Ihr Schornsteinfeger/Techniker zur Verfügung.

**SCHORNSTEIN:**

Außer den allgemeinen Vorschriften für Rauchrohr und Schornstein gilt für den Schornstein:

- Er darf nur zur Rauchableitung dienen.
- Er muss korrekt dimensioniert sein, damit die Abführung der Rauchgase jederzeit gewährleistet ist (DIN EN 13384-1 - nicht erschöpfendes Beispiel).
- Er sollte als wärmegeädmmtes Stahlrohr mit rundem Querschnitt ausgeführt sein. Bei einem rechteckigen Querschnitt muss der Eckenradius normalerweise mindestens 20 mm betragen und das Verhältnis der Innenmaße muss  $< 1,5$  sein.
- Er muss eine Höhe von mindestens 1,5 Metern haben.
- Er muss einen konstanten Querschnitt aufweisen.
- Er muss einwandfrei dicht und wärmegeädmmt sein, damit jederzeit ein einwandfreier Schornsteinzug gewährleistet ist.
- Vorzugsweise über einen Sammelbehälter für Brennstoffrückstände und mögliches Kondenswasser verfügt.
- Wenn er bereits vorhanden ist, muss er sauber sein, um Brandgefahr zu vermeiden.
- Grundsätzlich sollte ein Stahlrohr eingezogen werden, wenn der Durchmesser des Schornsteins mehr als 150 mm beträgt, wobei die Beurteilung dem Techniker obliegt, der die Bemessung vornimmt.

**EINGEZOGENES SCHORNSTEINROHR:**

Neben den allgemeinen Vorschriften für Rauchrohr und Schornstein gelten für Systeme mit eingezogenem Rohr:

- Er muss mit Unterdruck betrieben werden können.
- Er muss inspizierbar sein.
- Er muss den örtlichen Vorschriften entsprechen.

**SCHORNSTEINKOPF**

- Er muss windgeschützt ausgeführt sein.
- Sein Innenquerschnitt muss dem des Schornsteinrohrs entsprechen und seine Rauchaustrittsfläche muss mindestens doppelt so groß wie der Innenquerschnitt des Schornsteinrohrs sein.
- Im Fall mehrerer benachbarter Schornsteine (die mindestens 2 m Abstand voneinander haben sollten) muss der Schornsteinkopf, der die Rauchgase des Holz-/Pelletofens bzw. des Ofens im obersten Stockwerk ableitet, mindestens 50 cm höher als die anderen sein.
- Er muss über den Rückstrombereich hinausgehen (italienische Referenznorm UNI 10683, Absatz 6.5.8).
- Er muss eine Instandhaltung des Schornsteins ermöglichen.

**Frischlufzufuhr**

Im Allgemeinen empfehlen wir zwei Alternativen, um die Zuführung der erforderlichen Verbrennungsluft zu gewährleisten.

**Indirekte Luftzufuhr**

In Bodenhöhe ist ein Lufteinlass mit wirksamem Querschnitt (nach Abzug von Gittern und anderen Schutzvorrichtungen) von mindestens 80 cm<sup>2</sup> (10 cm Durchmesser) anzuordnen.

Um Luftströmungen zu vermeiden, empfehlen wir, den Lufteinlass hinter dem Ofen oder hinter einem Heizkörper anzuordnen.

Eine Anordnung dem Gerät gegenüber sollte vermieden werden, um störende Zugluft zu vermeiden.

**Direkte Luftzufuhr**

Eine Frischluftöffnung einrichten, deren wirksamer Querschnitt (nach Abzug von Gittern und anderen Schutzvorrichtungen) mindestens der Querschnittsfläche der Lufteintrittsöffnung hinter dem Gerät entspricht. Den Durchmesser von den Druckverlusten abhängig machen. Die Frischluftöffnung ist mit einem starren oder flexiblen Rohr anzuschließen. Ist das Rohr nicht glatt, ist der Durchmesser zu erhöhen: Seine Druckverluste sind zu beurteilen.

Die Länge sollte nicht mehr als 5 m betragen und je nach Stärke des Schornsteinzugs nicht mehr als 3 Bogenstücke enthalten.

Die Zuluft darf aus einem angrenzenden Raum entnommen werden, wenn folgende Bedingungen erfüllt sind:

- Die Luft kann ungehindert durch permanente Außenluftöffnungen einströmen.
- In dem an den Aufstellungsraum angrenzenden Raum entsteht zu keiner Zeit ein Unterdruck gegenüber der Außenluftumgebung.
- Der angrenzende Raum wird nicht als Fahrzeuggarage oder für Tätigkeiten mit erhöhter Brandgefahr und nicht als Badezimmer oder Schlafzimmer genutzt.
- Der angrenzende Raum ist kein Gemeinschaftsraum des Gebäudes.

In Italien ist laut Norm UNI 10683 die Lüftung ausreichend, wenn eine Druckdifferenz zwischen Außenluftumgebung und Innenbereich von 4 Pa oder niedriger gewährleistet ist (Norm UNI EN 13384-1 nicht erschöpfendes Beispiel). Für den entsprechenden Nachweis ist der Installateur zuständig, der die Konformitätserklärung ausstellt.

**GEBRAUCH DES KONZENTRISCHEN ABGASSYSTEMS****(CHERIE 9 EVO ATC/CHERIE 11 EVO ATC)**

Im Einklang mit den allgemeinen Bestimmungen ist es möglich, konzentrische Rohre zu verwenden (die über ein inneres Abgasrohr und ein Außenrohr für die Verbrennungsluftzufuhr verfügen).

Bei dieser Installationsart brauchen für die Frischluftzufuhr und den Rauchabzug nicht jeweils eine Wandöffnung ausgeführt werden, sondern eine einzige Wandöffnung ist ausreichend.

Installationsbeispiele. Für die Bestimmungen zum Rauchabzug (am Dach etc.) sind die für raumluftunabhängige Pelletöfen geltenden örtlichen Vorschriften zu prüfen.

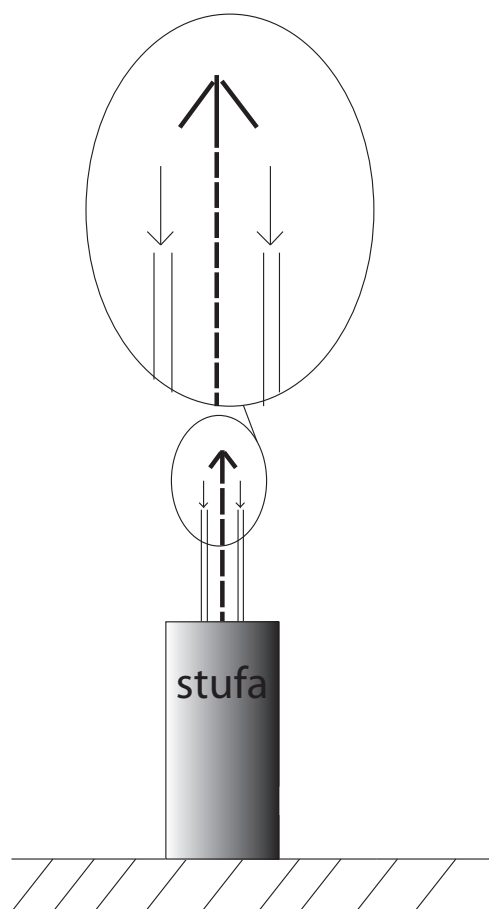

Rauchabzug hinten  
Luftzufuhr hinten (direkt oder indirekt)  
ohne Koaxial-Abgassystem

**WARMLUFTKANALISIERUNG:**

- **CHERIE 9 EVO ATC/CHERIE 9 EVO AT**  
sieht die Möglichkeit von 1 Kanalisierung auf der Rückseite vor.
- **CHERIE 11 EVO ATC/CHERIE 11 EVO AT**  
sieht die Möglichkeit von 2 Kanalisierungen auf der Rückseite vor.



Die Länge der Kanalisierung und die Austrittstemperatur aus der Luftöffnung hängen von den Betriebs- und Installationsbedingungen ab. Wir empfehlen, das Kanalisierungssystem zu bemessen. Wir empfehlen die ausschließliche Verwendung von Rohren mit glatter Innenseite.

Falls keine Kanalisierung vorgesehen ist, empfehlen wir zur Erzielung der maximalen Leistung den Kauf des Teilesatzes zur Luftumleitung (A) aus der Preisliste.

(A)



Zur Kanalisierung der an der Rückseite austretenden Warmluft bietet Ihr Händler verschiedene Zusatzausrüstungen an.

Die Einstellung ist im Abschnitt „Bedienungsanleitung“ beschrieben.

**PHASEN DER ERSTINBETRIEBNAHME**

- Dieses Handbuch gewissenhaft durchlesen und sicherstellen, dass dessen Inhalt verstanden wurde.
- Sämtliche entflammaren Objekte (Handbücher, Aufkleber usw.) vom Gerät entfernen. Vor allem eventuelle Aufkleber vom Sichtfenster entfernen.
- Sicherstellen, dass der Techniker die Erstinbetriebnahme und dabei auch die Erstbefüllung des Pelletbehälters durchgeführt hat.

**EINFÜLLEN VON PELLETS IN DEN BRENNSTOFFBEHÄLTER**

Zum Einfüllen von Pellets:

Die Klappe zur Pelletbefüllung öffnen und die Pellets einfüllen.

Darauf achten, dass die Pellets nicht herausfallen.

\* Sicherstellen, dass der Behälter geschlossen ist. Ein Schalter verhindert das Herabfallen der Pellets, wenn er nicht geschlossen ist.

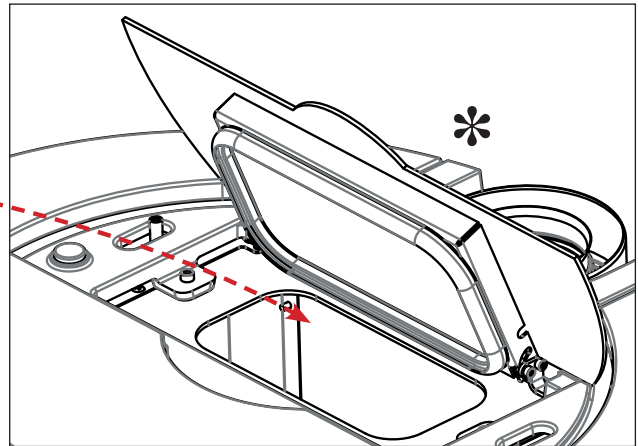

**BRENNSTOFF**

Holzpellets der Klasse A1 gemäß der Norm UNI DIN EN ISO 17225-2 oder vergleichbarer landesspezifischer Normen verwenden, die z.B. folgende Eigenschaften aufweisen.

Durchmesser 6 mm;

Länge 3-4 cm;

Feuchte < 10 %.

Aus Umweltschutz- und Sicherheitsgründen AUF KEINEN FALL Materialien verbrennen wie: Kunststoff, lackiertes Holz, Kohle, Rinde usw.

Ofen nicht zum Verbrennen von Müll verwenden



Achtung

Bei Verwendung anderer Brennstoffe kann das Gerät beschädigt werden



Wenn der Ofen heiß ist, den Pelletbeutel NICHT auf dem Oberteil AUFSETZEN.

Wenn der Ofen befüllt wird während er in Betrieb und somit heiß ist, den entsprechenden Handschuh benutzen.

Darauf achten, das Rauchabzugsrohr nicht zu berühren, wenn es heiß ist.



**AUSDEHNUNGEN**

Wie alle Heizgeräte erhitzt sich der Ofen während der verschiedenen Betriebsphasen und kühlt wieder ab. Das bewirkt eine normale Wärmeausdehnung. Diese Ausdehnungen können leise Setzgeräusche hervorrufen, welche jedoch keinen Beanstandungsgrund darstellen.

**GERÜCHE**

Bei den ersten Inbetriebnahmen kann ein leichter Lackgeruch auftreten, der jedoch nach kurzer Zeit verfliegt.



Das Gerät kann erst nach der Montage der Verkleidungen in Betrieb genommen werden. Das Gerät erst nach seinem vollständigen Zusammenbau und nach Anbringen der Verkleidungen einschalten. Ansonsten könnten gefährliche spannungsführende elektrische Teile zugänglich sein.

**BETRIEBSARTEN**

| Modus           | Einstellbare Größen  |
|-----------------|--|
| MANUELL         | <ul style="list-style-type: none"> <li>Leistungsstufe</li> <li>Belüftungsstufe (Ventilatoren, falls mehr als einer vorhanden ist, können separat eingestellt werden)*</li> </ul> |
| AUTOMATISCH     | <ul style="list-style-type: none"> <li>gewünschte Raumtemperatur</li> <li>Belüftungsstufe</li> </ul>   |
| UHRENTHERMOSTAT | <ul style="list-style-type: none"> <li>die gewünschte Raumtemperatur, die an verschiedenen Tagen der Woche gewählt wird</li> <li>Belüftungsstufe*</li> </ul>                     |

\* Durch Absenken der Belüftung kann das Gerät die Leistung auch automatisch modulieren, um die maximale Leistung aufrechtzuerhalten und eine Überhitzung zu vermeiden. Gegebenenfalls ist eine Thermostatkfunktion vorgesehen: Lässt die eingestellte Belüftung aus nutzungs- oder einbautechnischen Gründen nicht die notwendige Wärmeabfuhr zu, wird automatisch die maximale Belüftung gestartet.

Das Gerät verfügt ferner über folgende Zusatzfunktionen.

| Funktion   | In welchen Modi es aktiviert werden kann | Was es macht   |
|--|--|--|
| Stand-By   | Holzzündung<br>Chrono                    | wenn die gewünschte Temperatur erreicht ist, schaltet sich das Produkt aus und schaltet sich wieder ein, wenn die Temperatur sinkt |
| RELAX (bei einigen Gerätetypen nicht vorgesehen) | Manuell<br>Holzzündung<br>Chrono         | ermöglicht den Betrieb mit natürlicher Konvektion (Belüftung aus), wodurch der Stromverbrauch reduziert wird                       |
| EASY TIMER                                       | Manuell<br>Holzzündung                   | ermöglicht die Programmierung des Ein- und Ausschaltens nach einer bestimmten Anzahl von Stunden (max. 12)                         |



## SCHNITTSTELLE

Alternativ kann das Produkt folgendermaßen verwaltet werden

### SERIENMÄSSIG

- **Bluetooth-FERNBEDIENUNG:** für alle Funktionen in der Nähe des Geräts
- **APP** The Mind : nützlich für alle Funktionen zu Hause mit direkter Verbindung oder außer Haus mit Internetverbindung und registrierung.

Mit Kauf von **zusätzlichem** Zubehör Edilkamin:

- **SPRACHBEFEHLE:** Alexa oder Google Home



ANM. Die Mindestanforderungen für die Nutzung der APP The Mind auf mobilen Geräten sind folgende: Betriebssystem iOS 14 oder höher oder Android 9.0 oder höher.

Auf dem iPhone 6S, 7 und 8 kann die Anzeige-Zoom-Funktion nicht verwendet werden.

Wir weisen außerdem darauf hin, dass Geräte der Marke HUAWEI (und damit verbundener Marken, z. B. HONOR) nicht mit den App The Mind kompatibel sind.

Diese Informationen können Änderungen oder Aktualisierungen unterliegen: Informieren Sie sich stets auf [www.edilkamin.com/it/tecnologie-edilkamin](http://www.edilkamin.com/it/tecnologie-edilkamin)

Bei Bedarf können einige Funktionen auch von einem

- **SAVE PANEL:** am Gerät positioniert

**OPTIONALE ELEKTRISCHE ANSCHLÜSSE**

Am Produkt befindet sich eine entsprechende Niederspannungs-Klemmleiste (zugänglich durch Entfernen der Abdeckung, bei ausgeschaltetem Strom und nur durch qualifizierte Techniker).

**-Pin 1-2 =** Raumsondeneingang Zone 3 = Sonde oder Thermostat der entsprechenden Zone

**-Pin 3-4 =** Raumsondeneingang Zone 2 = Sonde oder Thermostat der entsprechenden Zone

**-Pin 5-6 =** Heimautomatisierungseingang = kommerzieller Telefonwähler oder On-Off aus der Ferne oder Thermostat.

**HINWEIS:**

Die Anschlüsse müssen von qualifiziertem Personal bei getrennter Stromversorgung ausgeführt werden.

Weitere Info für Installateure auf der Website.

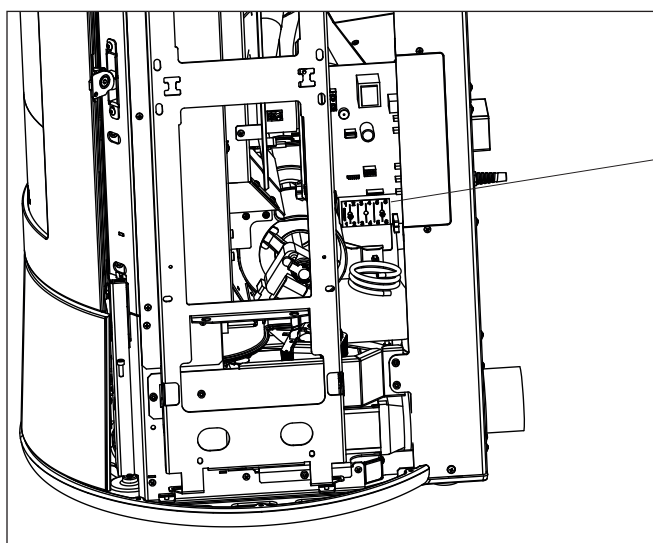

Beispiel einer Klemmleiste

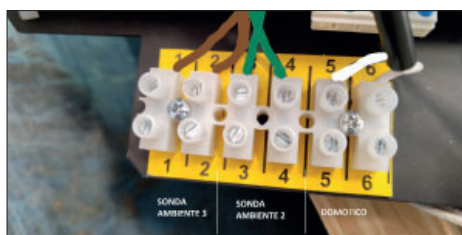

Beispiel

Beim Anschluss von Sonden oder Thermostaten an den Raumeingängen müssen die entsprechenden Parameter im Tech Menu des Geräts eingestellt werden.

Es gibt zwei verschiedene Betriebsarten.

Der Installateur kann Ihnen bei der Auswahl helfen, abhängig von Ihren Bedürfnissen:

|           | <b>Thermostat mit Hausautomationskontakt</b>       | <b>Thermostat anstatt der Raumsonde auf elektronischer Platine</b>    |
|-----------|--|---|
| MASSNAHME | Das Gerät zündet/schaltet sich ohne Modulation ab. | Das Gerät moduliert, geht in den Stand-by und zündet/schaltet sich ab |

**FUNKFERNBEDIENUNG**

Die Funkfernbedienung hat Funktionen für drei verschiedene Bedienerpersonen:

- **BENUTZER** des Ofens (Vorgänge nicht passwortgeschützt)
- **INSTALLATEUR** (Vorgänge mit eigenem Passwort, da etwaige Fehler das Funktionieren und die THERMOSTAT des Geräts beeinträchtigen könnten)
- **TECHNISCHER KUNDENDIENST** - CAT - Edilkamin (Vorgänge mit eigenem Passwort, da etwaige Fehler das Funktionieren und das THERMOSTAT des Ofens beeinträchtigen könnten).

**ENERGIESPARFUNKTION DER FUNKFERNBEDIENUNG**

Wird die Funkfernbedienung 20 Minuten lang nicht verwendet, verringert sich die Beleuchtung und nach weiteren 10 Minuten schaltet sich das Display ab. Wird eine beliebige Taste bei eingeschaltetem Display gedrückt, wird der Zähler auf Null gesetzt. Wird eine beliebige Taste bei ausgeschaltetem Display gedrückt, schaltet sich das Display und die Beleuchtung ein und der Zähler wird auf Null gesetzt. Dies ist eine Angabe, die sich nur auf die Funkfernbedienung bezieht, nicht auf den Zustand des Produkts.

Bei normaler Benutzung reichen die Batterien der Funkfernbedienung für ein Jahr aus. Diese Angabe zur Dauer dient nur als Richtwert. In keinem Fall kann der Verbrauch der Batterie von Edilkamin oder dem Händler als Produktmangel anerkannt werden.

**Eigenschaften:**

Funk-Sende- und Empfangsmodul, Frequenz 2,4 GHz - Stromversorgung empfohlen mit 3 x 1,5 Vdc AA-Batterien (Kapazität mindestens 1600mAh).



Falls die Batterien durch Batterien eines anderen, ungeeigneten Typs ersetzt werden, besteht Explosionsgefahr.

**Wenn bei der Erstinbetriebnahme** die Sprache noch nicht eingestellt ist, erscheint die nebenstehende Displayanzeige zur Einstellung der Sprache. Die Sprache mit den Tasten +/- wählen und mit der Taste OK bestätigen.



**BENUTZER**

Angezeigte Raumtemperatur

Tatsächliche Raumtemperatur

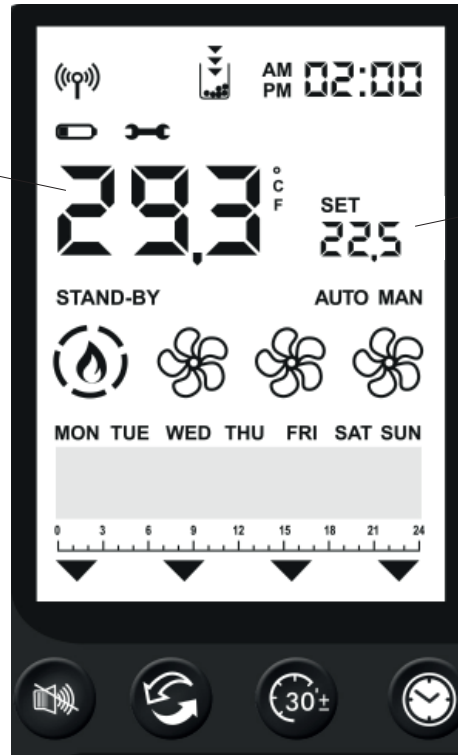

Bluetooth-Verbindung zwischen Gerät und Platine vorhanden. Wenn keine Verbindung vorhanden, wird das Symbol nicht angezeigt.



Wird nur angezeigt, wenn die Batterie schwach ist.



Dieses Symbol zeigt an, dass eine CAT-Wartung erforderlich ist. Wird nach einer bestimmten Anzahl an Betriebsstunden angezeigt. Bei einigen Modellen kann das Symbol mit einem Problem der Sicherung auf der Platine zusammenhängen. Kontaktieren Sie in jedem Fall den CAT.



Die entsprechende Funktion ist aktiv (Relax – airKare – EasyTimer – Chrono).

**EasyTimer und Uhrenthermostat können niemals gleichzeitig eingeschaltet sein.**



Reserve-Kontrollleuchte. Kontrollleuchte Reserve Leuchtet auf, wenn die Funktion aktiviert ist. Die Pfeile leuchten nacheinander auf um anzuzeigen, dass der Pelletbehälter nachgefüllt werden muss.



Flamme und Leistung des Geräts

ZÜNDUNG

LEISTUNGSSTUFE 1

LEISTUNGSSTUFE 2

LEISTUNGSSTUFE 3

LEISTUNGSSTUFE 4

LEISTUNGSSTUFE 5





- VENTILATOR AUS:
- DREHZAHL 1
- DREHZAHL 2
- DREHZAHL 3
- DREHZAHL 4
- DREHZAHL 5
- AUTOMATISCH

Anzeige des Status des Ventilators/der Ventilatoren.

Wenn das Gerät noch nicht heiß ist, wird kein Symbol angezeigt.

**STAND-BY**

Zeigt an, dass sich das Gerät ausgeschaltet hat, nachdem das Ziel bei aktivem Standby erreicht wurde.

Zeigt NICHT an, dass die Funktion aktiviert ist.

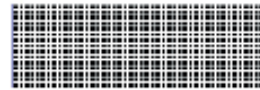

Untere Leiste für „Wöchentlicher Zeitplan" und "Meldungen“.

**AUTO MAN**

Die Leistung des Luftheizgeräts hängt von der Raumtemperatur ab oder wird vom Benutzer eingestellt.

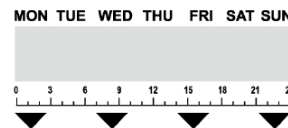

Wochentage und Zeitleiste. Sie werden nur angezeigt, wenn der Uhrenthermostat aktiviert ist.

**SET**

Einstellung. Zeigt an, dass die Funkfernbedienung im Einstellungsmodus ist. In der unteren Leiste wird der einstellbare Wert angezeigt.



Anzeige für SET. Einstellung der verschiedenen SET: Temperatur, Leistung, Geschwindigkeit Lüfterrad.

**DAS EINSCHALTEN UND AUSSCHALTEN**

dauert mehrere Minuten. In dieser Zeit sollte die Flamme erscheinen oder erlöschen. In dieser Phase abwarten und keine Tasten betätigen.

Mit der ON/OFF-Taste kann die Zünd- und Ausschaltphase manuell gestartet werden.

**Während des Einschaltens,**

zeigt das Display den Status an (REINIGUNG; EINSCHALTEN; usw.)

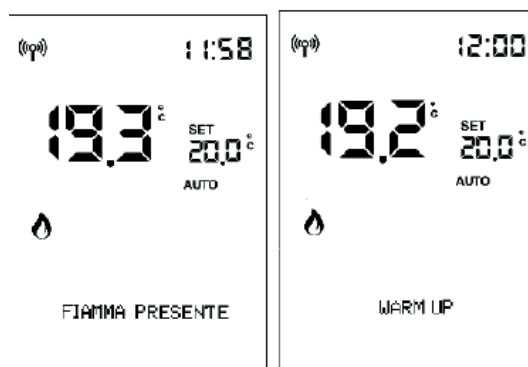
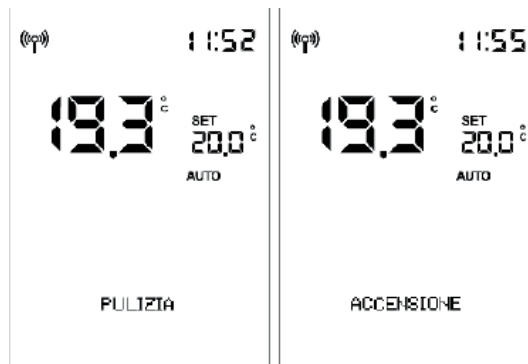

**Während des Ausschaltens,**

Die Anzeige zeigt „ABSCHÄLTUNG“.



**Wenn die stündliche Programmierung aktiv ist,**

zeigt die Statusleiste abwechselnd (3 Sekunden) den Status und die Programmierung an:

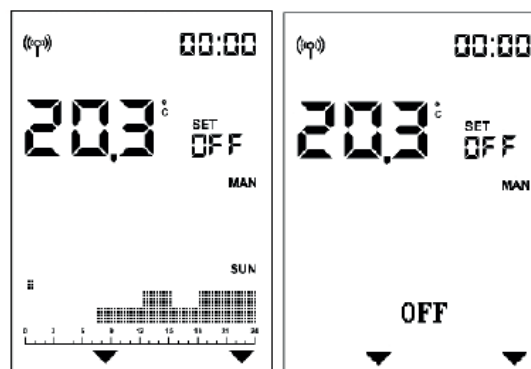

**Einstellung AUTOMATISCH und MANUELL**

Um vom manuellen in den automatischen Modus und umgekehrt zu wechseln, die Taste AUTO/MAN drücken.

AUTOMATISCH

MANUELL

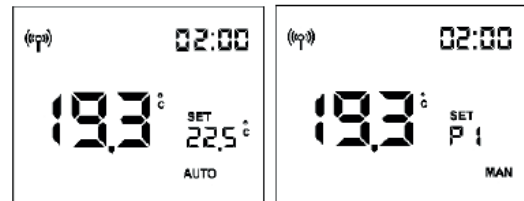

**AUTOMATISCH:**

**Raumtemperatureinstellung** (Anzeige auf der Funkfernbedienung, die möglichst in dem Raum liegen sollte, in dem das Gerät installiert ist). Die gewünschte Temperatur mit den Tasten „+“ und „-“ einstellen.

Beispiel: Durch Drücken einer Taste aktiviert sich das Display, dann die Taste  drücken

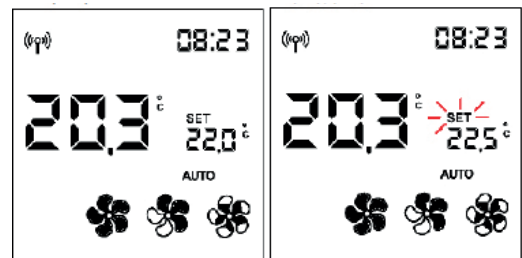

**Im MANUELLEN BETRIEBSMODUS:**

**Einstellung der Leistung**

Ändern der Leistungsstufe (dargestellt durch das Flammensymbol) mit den Tasten „+“ und „-“.

Beispiel: Durch Drücken einer Taste aktiviert sich das Display, dann die Taste  drücken

mit dem „Flammen“-Symbol

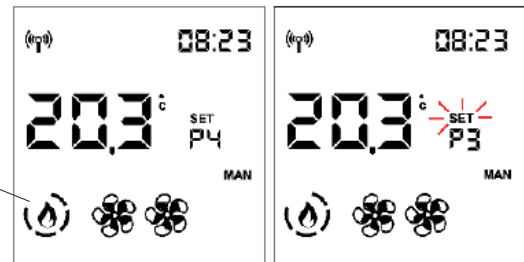

Die Einstellung wird mit der Taste  bestätigt oder indem man 5 Sekunden wartet, ohne Tasten zu drücken.

Sobald die Bestätigung erfolgt ist, hört die Anzeige SET zu Blinken auf.



**HINWEIS:**



**Wenn Chrono aktiviert und das Gerät ausgeschaltet ist**, können weder Temperatur noch Leistungsstufe eingestellt werden.

**- LÜFTUNGSREGELUNG**

Die Einstellung kann sowohl mit Gerät im Status OFF oder ON gemacht werden.

Wenn die Hintergrundbeleuchtung ausgeschaltet ist, kann diese durch das Drücken jeder beliebigen Taste aktiviert werden.

Durch anschließendes Drücken der Taste  oder  blinkt SET und anstelle von Raumtemp. wird die Nummer des zu ändernden Ventilators angezeigt (F1).

Mit  oder  wird die Drehzahl des Ventilators in dieser Reihenfolge erhöht oder verringert:

1 -2 - 3 - 4 - 5 - AUTO - für den vorderen Ventilator (1)

OFF-1-2-3-4-5- AUTO für kanalisierte Ventilatoren (2 und 3)

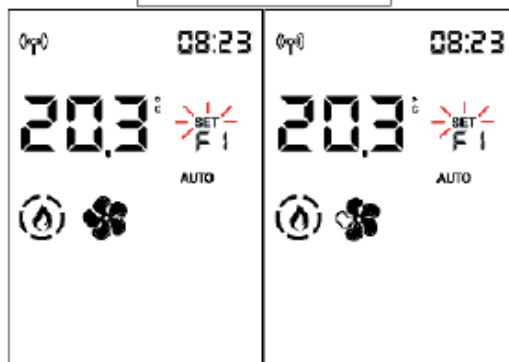

mit Taste 

mit Taste 

Die Einstellung wird mit der Taste  bestätigt, um dann ggf. zum nächsten Ventilator zu wechseln (nur für die kanalisierten Versionen PLUS), andernfalls verlässt man die Einstellung Ventilator und die Anzeige SET hört auf zu blinken.

Wenn 5 Sekunden lang keine Taste gedrückt wird, verlässt man die Einstellung Ventilator und die Anzeige SET hört auf zu blinken.

Durch Drücken der Taste  zum Bestätigen, wechselt man zum nächsten Ventilator (Fan 2), falls vorhanden.



Durch Drücken der Taste  oder  verändert sich die Geschwindigkeit des Ventilators.

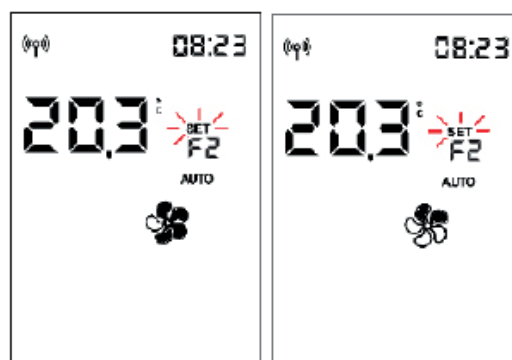

Die Einstellung wird mit der Taste  bestätigt und geht dann ggf. zum nächsten Ventilator über oder man verlässt die Einstellung Ventilator und die Anzeige SET hört auf zu blinken.  
Oder man wartet 5 Sekunden ohne eine Taste zu drücken und verlässt so die Einstellung Ventilator und die Anzeige SET hört auf zu blinken, auch wenn andere Ventilatoren vorhanden sind.

Durch Drücken der Taste  zum Bestätigen, wechselt man zum nächsten Ventilator (Fan 3), falls vorhanden. Wenn man 5 Sekunden keine Taste drückt, kehrt man zum Anfangsdisplay mit verändertem SET zurück.



**RAUMFÜHLER OPTIONAL****SET RAUM ZONE 2 UND 3 KANALISIERT**

Die Einstellung ist nur für Öfen mit Luftverteilung möglich.

Wenn der Installateur eine oder zwei optionale Raumsonde angeschlossen und aktiviert hat, können der relative Raumtemp. eingestellt und die Raumtemperatur angezeigt werden

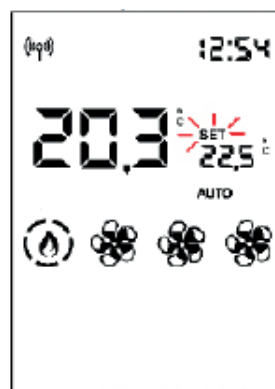

Nach der Einstellung der Installationsraumtemperatur (oder manuell mit der Raumleistung) verlässt man die Einstellung, wenn man 5 Sekunden lang keine Taste drückt. Die Anzeige SET hört auf zu blinken.

Andernfalls hat man durch Bestätigung mit der Taste  die Möglichkeit, das Raumtemp. der Zone 2 einzustellen (wenn eine Sonde vorhanden und aktiviert ist), das in der unteren Leiste angegeben ist.



Durch Drücken auf OK wechselt man zur nächsten Zone (Zone 3), falls vorhanden. Sonst verlässt man die Einstellung.

**- RELAX-FUNKTION**

Betrieb mit natürlicher Konvektion (ohne Lüftung) und automatischer Leistungsbegrenzung.

Diese Funktion ist in allen Betriebsarten aktivierbar: Automatisch, Manuell oder Uhrenthermostat.

Die Taste  drücken, um die Relax-Funktion zu aktivieren.

Die Aktivierung auf dem Display wird durch den Pfeil bei der Taste Relax angezeigt

Durch langes Drücken derselben Taste  wird die Funktion wieder deaktiviert.

Das Gerät drosselt die Heizleistung und schaltet nach einigen Minuten die Belüftung aus.

**HINWEIS:**

Wenn die Relax-Funktion aktiv ist, ist es nicht möglich, die Leistungsstufe auf P5 zu erhöhen.

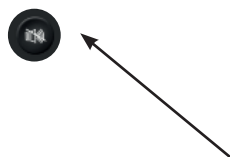
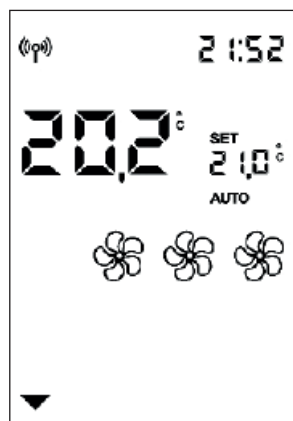

**- AIRKARE-FUNKTION**



Die Funktion ist in einigen Modellen serienmäßig vorhanden und optional bei anderen Modellen. Prüfen Sie Ihr Modell.

Die Aktivierung der Funktion, falls vorhanden, kann sowohl bei laufendem als auch ausgeschaltetem Gerät in jeder Betriebsart (ausgenommen in Alarmzustand) erfolgen.

Zur Aktivierung oder Deaktivierung der Funktion airKare die entsprechende Taste  drücken

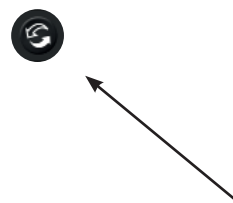
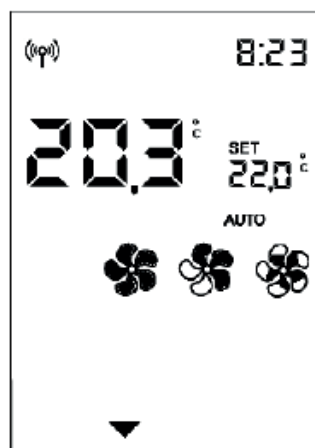

Die Aktivierung auf dem Display wird durch den Pfeil bei der Taste airKare angezeigt.

**- FUNKTION EASY TIMER  
(verzögertes Ausschalten bzw. Zündung)**

Bei dieser Funktion schaltet sich das Gerät nach einer einstellbaren Zeitdauer ab der Aktivierung der Funktion aus oder ein.

Diese Funktion ist praktisch, wenn man zum Beispiel schlafen geht und möchte, dass sich das Gerät einige Stunden später aus- oder einschaltet (nach maximal 12 Stunden).

**Zur Aktivierung der Funktion Easy Timer die entsprechende Taste drücken**



Wird die Funktion Easy Timer bei laufendem Gerät aktiviert, so wird die Abschaltzeit in Halbstundenschritten eingestellt.

Wird die Funktion Easy Timer bei ausgeschaltetem Gerät aktiviert, stellt der Benutzer die Zeit der Zündung ein.

Mit der OK-Taste oder 5 Sekunden ohne Tastendruck zeigt die verbleibende Zeit in Schritte von 5 Minuten an.

Beispiel: Einstellung zum Einschalten in 1/2 Stunde.



Auf der Leiste wird weiterhin der Countdown angezeigt, der nach unten zählt, bis das Gerät aus- oder eingeschaltet wird.

Um die Funktion Easy Timer zu deaktivieren, erneut die entsprechende Taste drücken.

Auf dem Display erscheint ein Pfeil oberhalb der Taste und die verbleibende Zeit.

Wenn man vor dem Ausschalten oder erneuten Zündungsvorgang den Timer verändern möchte, muss man ihn zuerst deaktivieren und dann neu einstellen.

## UHRENTHERMOSTAT

**Nach der Einstellung von Uhrzeiten, Temperaturen oder Leistungsstufe im MENÜ des UHRENTHERMOSTATS** arbeitet der Uhrenthermostat mit der Raumtemperatur, andernfalls mit der Leistung, wenn sich der Ofen im Automatik-Modus befindet.

Durch Drücken der Taste  wechselt man von Uhrenthermostat mit Temperatur zu Uhrenthermostat mit Leistung und umgekehrt.



Durch kurzes Drücken der Taste  wird der Uhrenthermostat aktiviert oder deaktiviert (über APP oder Funkfernbedienung vorprogrammiert).

### HINWEIS

Der Uhrenthermostat wird über das Menü programmiert. Die Taste für das Uhrenthermostat dient zur zum Aktivieren/Deaktivieren der Funktion.

**- MENÜ**

Durch Drücken der Taste  gelangt man zum Menü und es erscheint der erste Menüpunkt.

Die Tasten  und  dienen zum Scrollen im Menü. Mit der Taste  gelangt man zum Menüpunkt

Die Menüpunkte sind in dieser Reihenfolge angeordnet:

- STAND-BY**
- PELLET LADEN**
- UHRENTHERMOSTAT**
- TEMP. UHRENTHERMOSTAT**
- DATUM-UHR**
- SPRACHE**

Die nachfolgenden Funktionen sind nur nach Angaben des Technikers von Interesse. Daher wird in diesem Dokument nicht die vollständige Erläuterung gegeben

- DISPLAY**
- INFO**
- SOFTWARE**
- DATA**
- ALARME**
- GETR. MOTOR**
- PLT LVL SENS.**
- TECH MENU**
- TEMPERATURES**

Die Ziffern zeigen die fortlaufende Nummer des Menüpunkts an, während in der Statusleiste mit Großbuchstaben die Beschreibung des Menüpunkts angezeigt wird.

**HINWEIS**

Je nach Version kann die Reihenfolge der Punkte variieren.



**Wir empfehlen, am Ende der Installation und Inbetriebnahme alle täglichen Vorgänge und nützlichen Dokumente mit dem Techniker einzusehen.**

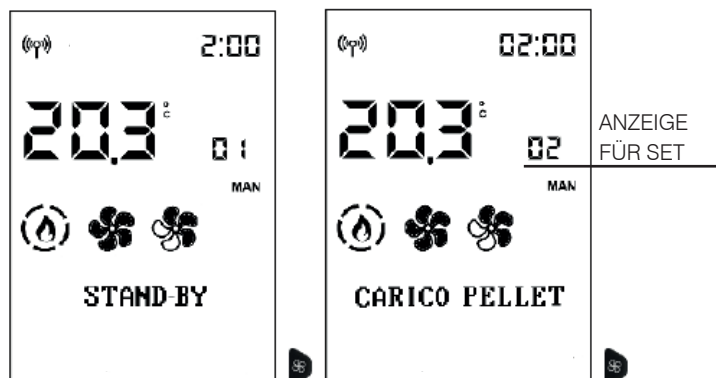



Zum Verlassen des Menüs drücken 

**STAND-BY**

Wenn die Standby-Funktion im Automatik- oder Uhrenthermostat-Modus aktiviert ist, schaltet sich das Gerät bei Erreichen der gewünschten Temperatur aus und schaltet sich bei Absenken der Raumtemperatur unter den gewünschten Wert wieder ein.

Ist die Funktion Stand-by nicht aktiviert, dann regelt das Gerät bei Erreichen der Solltemperatur bis auf die niedrigste Leistungsstufe herunter.

Zum Aufruf der Funktion vom Hauptmenü (siehe den obigen Abschnitt „Menü“) die Taste MENU drücken.

Die Tasten  und  dienen zum Scrollen im Menü. Mit der Taste  gelangt man zum Menüpunkt

Durch Zugriff auf die Funktion Standby wird in der ersten Zeile der Statusleiste der Name der Funktion und in der zweiten Zeile der aktuelle Wert (OFF, wenn deaktiviert, ON, wenn aktiviert) angezeigt.

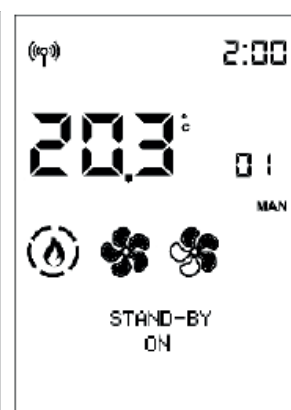
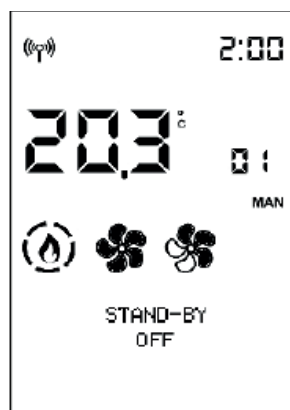

Mit den Tasten  und  verändert man den Wert von Off (deaktivierte Funktion) zu On (aktiviert) und mit der Taste  wird bestätigt.

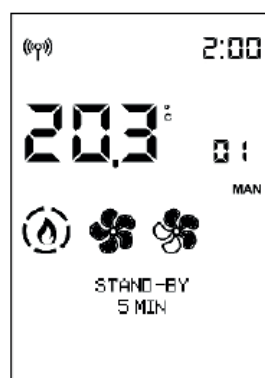

Durch Drücken der Taste  mit Wert ON wird die Funktion aktiviert. Über das Display wählt man die Minuten bis zum Übergang in den Standby-Modus.

(Beispiel 5 Minuten)



Mit den Tasten  und  wird die Zeit verändert und mit der Taste  bestätigt

Durch Drücken der Taste  gelangt man automatisch zum Ausgangsmenü zurück.





**PELLET LADEN**

Hiermit können Pellets geladen werden, nachdem Pelletbehälter komplett entleert wurde.



Nützlich für den Techniker bei der Erstinbetriebnahme.  
Nur im Status OFF verfügbar. Wird versucht, in anderen Status zu aktivieren, wird der Zugriff auf die Funktion verweigert.

Zum Aufruf der Funktion vom Hauptmenü (siehe den obigen Abschnitt „Menü“) die Taste MENU drücken.

Die Tasten  und  dienen zum Scrollen im Menü.  
Mit der Taste  gelangt man zum Menüpunkt

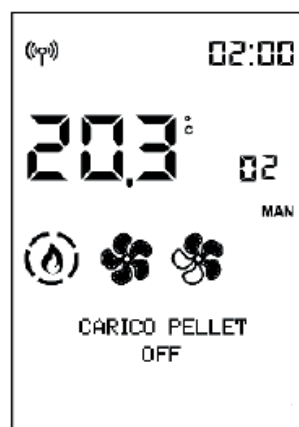
Sobald die Funktion **PELLET LADEN** aufgerufen wurde, zeigt die Anzeige den Namen der Funktion in der ersten Zeile der Statusleiste und den aktuellen Wert in der zweiten Zeile an (OFF wenn deaktiviert, ON wenn aktiviert).





Mit den Tasten  und  verändert man den Wert von Off (deaktiviert) zu On (aktiviert) und umgekehrt.



Mit der Taste  und  wird der Wert eingestellt.

Durch Drücken der Taste  gelangt man automatisch zum Ausgangsmenü zurück.

**- CHRONO**

Zum Aufruf der Funktion vom Hauptmenü (siehe den obigen Abschnitt „Menü“) die Taste MENU drücken.

Die Tasten  und  dienen zum Scrollen im Menü.  
Mit der Taste  gelangt man zum Menüpunkt

Wählen Sie den Wochentag durch Scrollen mit den Tasten  und  (das Programm für diesen Tag wird angezeigt) und bestätigen Sie mit der Taste .

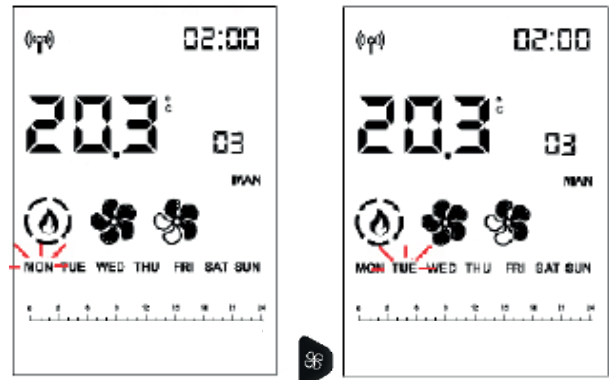

Der Cursor (rechteckig) stellt sich auf 00:00. Die Stunde oben rechts zeigt den Beginn des Zeitintervalls an

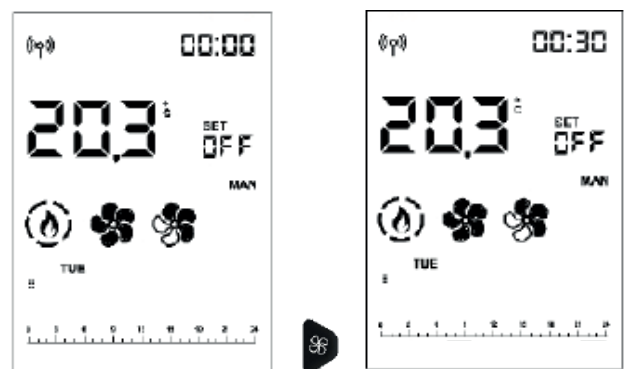

Mit den Tasten  und  scrollt man im Halbstundentakt die Zeit, indem der Cursor bewegt und die voreingestellte Stufe angezeigt werden.



Mit den Tasten  und  werden die Temperatur- (OFF – T1 und T2) oder die Leistungsstufen (OFF – P1 und P5) verändert.



Wird 23:30 erreicht, muss man zurückkehren.

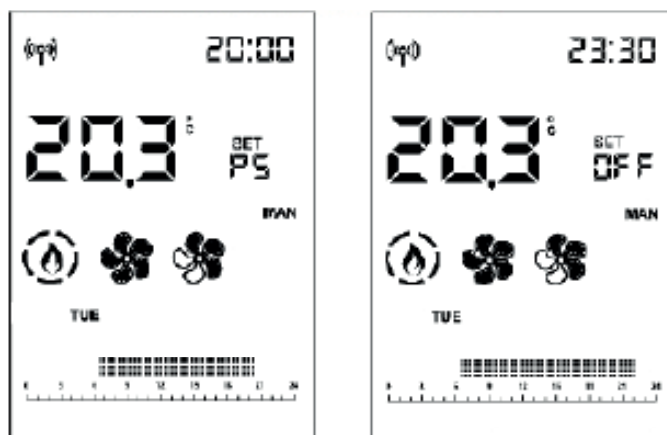

Wenn der Vorlauf durch Drücken der Tasten  oder  von mehr als 2 s gemacht wird, kopiert sich die vorhergehende Stufe auf die nächste mit einer Frequenz von einer halben Stunde pro Sekunde.

Die Kopie der Stufe funktioniert auch für den Rücklauf.



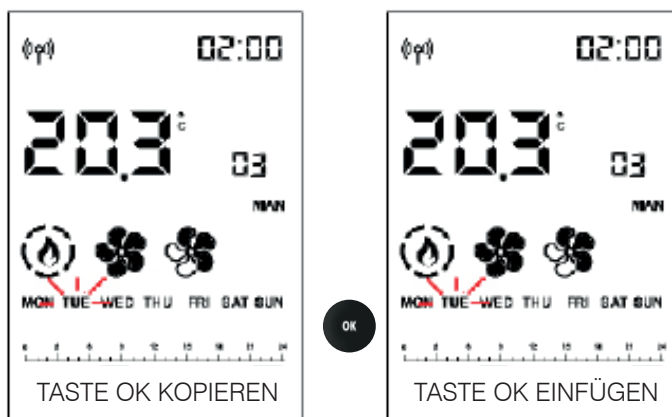

Wenn der ganze Tag eingestellt wurde, zum Bestätigen die Taste  drücken



Der kopierte Wochentag blinkt und man kann mit  und  zum nächsten Tag wechseln

Mit der Taste  bestätigen

Durch kurzes Drücken der Taste  verlässt man die Programmierung, aber das Programm wird nicht aktiviert.

Um es zu aktivieren, muss die Taste  der Hauptanzeige erneut kurz gedrückt werden.

## **ANMERKUNGEN**

Es ist möglich, den Zündvorgang bzw. das Ausschalten des Ofens mit aktiviertem Uhrenthermostat zu erzwingen, indem man die ON/OFF-Taste 2 Sek. lang gedrückt hält.

Nur wenn die STANDBY-Funktion aktiviert ist, schaltet sich das Gerät bei Erreichen der eingestellten Temperatur ab.



**TEMP. CHRONO (T1-T2)**

Einstellung der Temperatur für Uhrenthermostat T1 – T2



Zum Aufruf der Funktion vom Hauptmenü (siehe den obigen Abschnitt „Menü“) die Taste MENU drücken.

Die Tasten  und  dienen zum Scrollen im Menü. Mit der Taste  gelangt man zum Menüpunkt

Durch Zugriff auf die Funktion T1-T2 wird in der ersten Zeile der Statusleiste der Name der Funktion und in der zweiten Zeile der aktuelle Wert T1 angezeigt. T1 ist die niedrigere Temperatur, T2 die höhere.

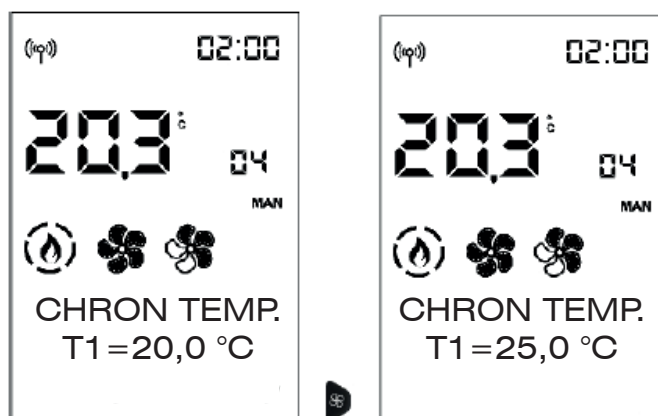
Mit den Tasten  und  geht man zur Einstellung von Set T2.



Mit den Tasten  und  können die Werte verändert und mit der Taste  bestätigt werden

Durch Drücken der Taste  gelangt man automatisch zum Ausgangsmenü zurück.

**DATUM-UHR**

Zum Einstellen des aktuellen Datums und Uhrzeit.



Zum Aufruf der Funktion vom Hauptmenü (siehe den obigen Abschnitt „Menü“) die Taste MENU drücken.

Die Tasten  und  dienen zum Scrollen im Menü. Mit der Taste  gelangt man zum Menüpunkt

Durch Zugriff auf die Funktion Datum-Uhrzeit wird in der ersten Zeile der Statusleiste der Name der Funktion und in der zweiten Zeile der aktuelle Wert der ersten Einstellung (12/24 Stunden) angezeigt.

Mit den Tasten  und  wechselt man von 12 zu 24 Stunden. Mit der Taste  wird bestätigt

Weiter zum Punkt SOMMERZEIT AUTO (OFF, wenn deaktiviert, und ON, wenn aktiviert)  
 Weiter zum Punkt SINCHRO WEB (OFF, wenn deaktiviert, und ON, wenn aktiviert)  
 Zum Schluss erscheint der Punkt SET UHRZEIT. Mit den Tasten + und - können die Stunden geändert und mit der Taste  bestätigt werden  
 Dann blinken die Minuten

Danach blinken die Stunden, die mit den Tasten  und  geändert und mit der Taste  bestätigt werden können

Dann blinken die Minuten.



Wenn das Produkt mit der Cloud verbunden ist, können Datum und Uhr über das Web eingestellt werden.

Wenn der Ofen mit einem Smartphone verbunden ist, können das Datum und die Uhrzeit mit der APP eingestellt werden.

## SPRACHE



Ermöglicht die Wahl der Dialogsprache.

Zum Aufruf der Funktion vom Hauptmenü (siehe den obigen Abschnitt „Menü“) die Taste MENU drücken.

Die Tasten  und  dienen zum Scrollen im Menü. Mit der Taste  gelangt man zum Menüpunkt

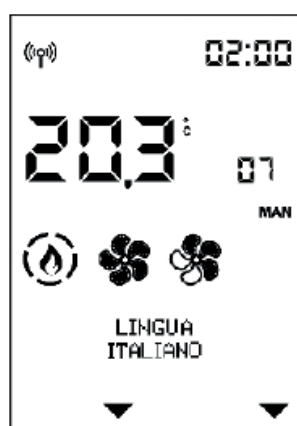
Durch Zugriff auf den Menüpunkt Sprache wird in der ersten Zeile der Statusleiste der Name der Funktion und in der zweiten Zeile der aktuelle Wert (DEUTSCH) angezeigt



Die Sprache wird mit den Tasten  und  geändert. Mit der Taste  wird bestätigt und man verlässt das Menü

Durch Drücken der Taste  gelangt man automatisch zum Ausgangsmenü zurück.

**Die nachfolgenden Funktionen sind nur nach Angaben des Technikers von Interesse.  
Daher wird in diesem Dokument nicht die vollständige Erläuterung gegeben**

**DISPLAY**

Ermöglicht die Änderung der Helligkeit der Anzeige und ein akustisches Signal beim Drücken der Tasten

**HELLIGKEIT ON**

Zeigt den Prozentsatz der Hintergrundbeleuchtung der Anzeige.

Mit den Tasten + und – wechselt man von einem Prozentsatz zum anderen. Mit der Taste OK wird bestätigt.

**HELLIGKEIT STBY**

Zeigt den Prozentsatz der Hintergrundbeleuchtung der Anzeige an, bevor die Energiesparfunktion aktiviert wird

**TIME ON**

Zeigt die Zeit an, während der die Anzeige beleuchtet bleibt

**TIME STANDBY**

Zeigt an, wie lange die Anzeige beleuchtet bleibt, bevor sie in die Energiesparfunktion wechselt

**PIEPTON**

Ermöglicht, ein akustisches Signal zu aktivieren, wenn die Tasten (OFF, wenn deaktiviert, ON, wenn aktiviert) gedrückt werden

**INFO**

Diese Informationen sind für den Techniker.  
 Der Techniker kennt die diagnostische Bedeutung der Anzeigen und Werte und könnte Sie bei Problemen bitten, ihm diese vorzulesen.

Zum Aufruf der Funktion vom Hauptmenü (siehe den obigen Abschnitt „Menü“) die Taste MENU drücken.



Die Tasten  und  dienen zum Scrollen der Menüpunkte



Durch Drücken der Taste  gelangt man automatisch zum Ausgangsmenü zurück.

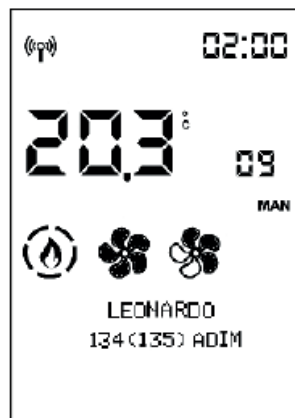
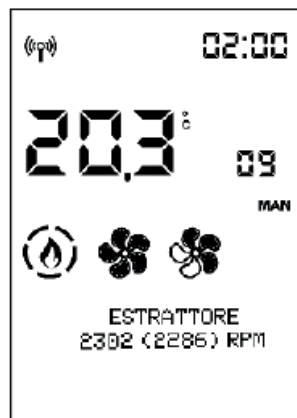
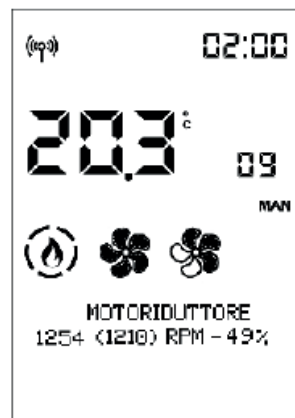
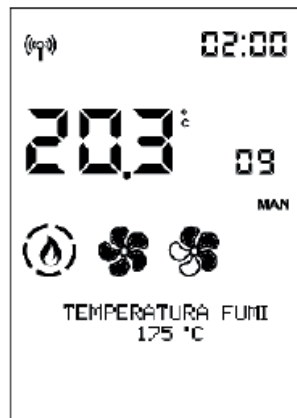

**- INFO (Fortsetzung Info für INSTALLATEUR)**

Sie stellen Ist-Daten zur Situation bereit.

**Die Abgastemperatur** zeigt den abgelesenen Temperaturwert im Inneren des Geräts an. Nur unter der Anleitung eines Technikers des technischen Kundendienstes abzulesen

**Getriebemotor:** zeigt die eingestellte und abgelesene Drehzahl an. Nützlich, um eventuelle Störungen des Motors, der die Pelletts lädt, zu verstehen. Nur unter der Anleitung eines Technikers des technischen Kundendienstes abzulesen

**Abgasgebläse:** zeigt die eingestellte und abgelesene Drehzahl an. Nützlich für das Verständnis von Motorstörungen, die einen Unterdruck in der Verbrennungskammer erzeugen. Nur unter der Anleitung eines Technikers des technischen Kundendienstes abzulesen

**Leonardo:** zeigt den eingestellten und gelesenen Zielwert an. Nur unter der Anleitung eines Technikers des technischen Kundendienstes abzulesen

**Ventilator 1:** zeigt die Ausgangsspannung. Nur unter der Anleitung eines Technikers des technischen Kundendienstes abzulesen

**Zündstab (Zündkerze):** zeigt an, ob die Zündkomponente ein- oder ausgeschaltet ist. Nützlich in der Zündungsphase, um die Funktionsweise zu verstehen.

**Hausautomationskontakt:** zeigt an, ob er ON oder OFF ist. Nützlich um die Funktionsweise zu verstehen.

**Pow.Sig. Fernb.:** gibt die Signalstärke in Milliwatt Dezibel an. Zulässige Werte von 0 bis -95 dB

**- SOFTWARE**

Zeigt an:



- Die Firmware-Version der elektronischen Platine (Platine Fw.)
- Die Firmware-Version des Core Control Pan
- Die Database (die von den technischen Kundendienstzentren mit den Produkten verbunden ist)

Nur unter der Anleitung eines Technikers des technischen Kundendienstes abzulesen

**DATA**

Mit den Tasten  und  kann man den Verlauf des Betriebs des Kamins scrollen

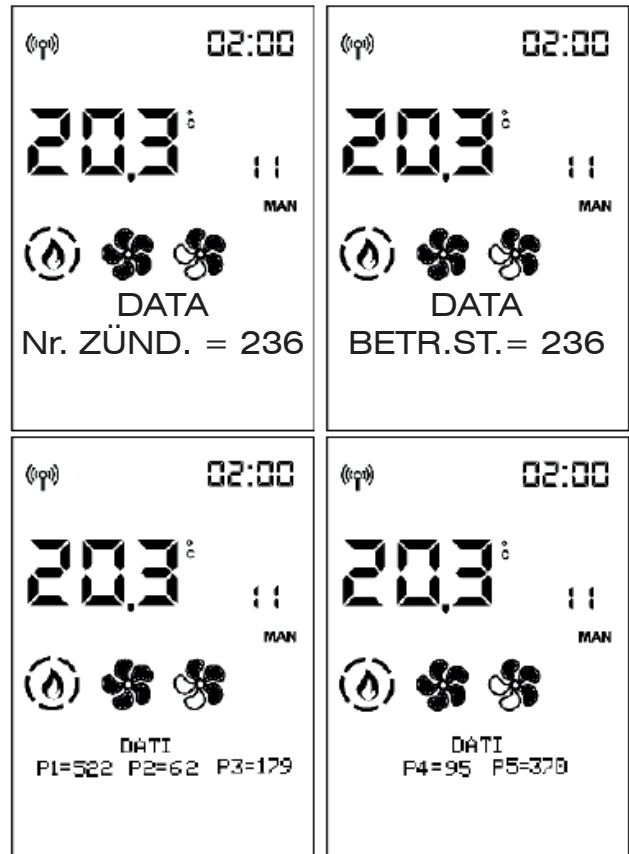

Zum Aufruf der Funktion vom Hauptmenü (siehe den obigen Abschnitt „Menü“) die Taste MENU drücken.

Die Tasten  und  dienen zum Scrollen im Menü.  
Mit der Taste  gelangt man zum Menüpunkt



Durch Drücken der Taste  gelangt man automatisch zum Ausgangsmenü zurück.

**ALARME**

Mit den Tasten  und  kann man den Verlauf des Betriebs des Ofens scrollen. Die Ablesungen sind unter der Anleitung des Technikers durchzuführen. Die Bedeutung der Symbole ist im entsprechenden abschnitt erläutert. Die Alarime sind vom neuesten bis zum ältesten geordnet.



Zum Verlassen die Taste  drücken

**GETR. MOTOR**

Ermöglicht die Einstellung des Getriebemotors im kontinuierlichen oder Schritt-Zyklus. NUR UNTER ANLEITUNG EINES TECHNIKERS auszuführen.

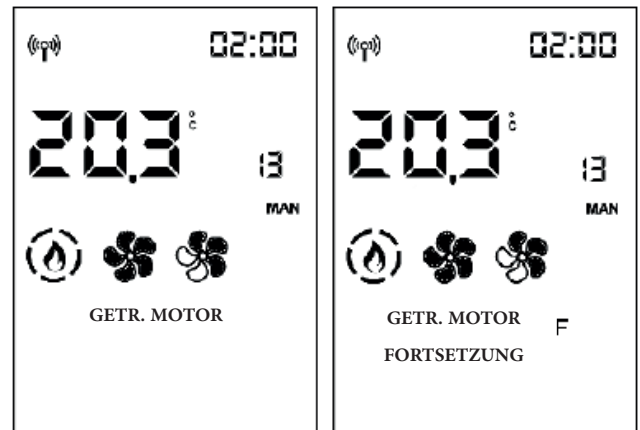

**PLT LVL SENS.**

Ermöglicht die ON- oder OFF-Einstellung des Plt Lvl Sens.

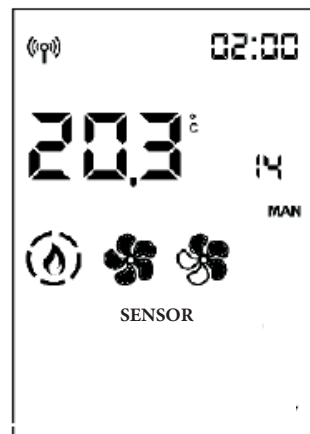

**- TECH MENU (nur für TECHNIKER)**

Nur für Techniker zugänglich, die über das Passwort (1111) verfügen. Nach Eingabe des Passworts bestätigen Sie mit der Taste .

Durch Zugriff mit dem Passwort des Installateurs (1111) hat man nur Zugriff auf die Parameter/Einstellungen des Installateurs:

- **FLAMMENART**
- **PELLETTYP**
- **PARAMETER**

**- FLAMMENART (nur für den TECHNIKER)**

Bei korrekten Installationsbedingungen, bei entsprechend angepassten Parametern durch den Kundendienst, bei Qualitätspellets, wird die Flammenintensität angepasst  
STANDARD  
ÖKO  
PLUS

Nach Zugriff auf das TECH MENU erscheint der erste Menüpunkt „FLAMENTYP“

Mit der Taste  hat man Zugriff auf die Einstellung des Flammentyps

und mit den Tasten  und  verändert man den Wert der Korrektur.

Durch Drücken der Taste  gelangt man automatisch zum Ausgangsmenü zurück.

**ANMERKUNGEN**

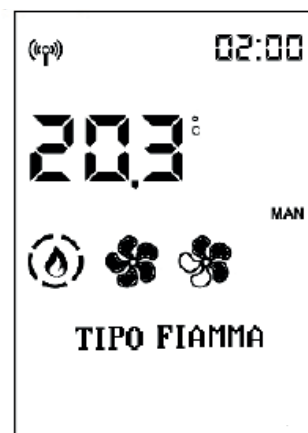

Unangemessene Veränderungen können dazu führen, dass der Ofen nicht funktioniert

Informationen zur Nutzung dieser Funktionen stehen nur Technikern im entsprechenden Webbereich zur Verfügung.



**- PELLETTYP**

Mit den Tasten  und  scrollt man die Menüpunkte des Tech Menus bis zum Menüpunkt „PELLETTYP“

Mit der Taste  bekommt man Zugriff auf die Einstellungen „Pellettyp“ (%) und der Wert wird mit den Tasten  und  verändert

Mit der Taste  verlässt man diesen Menüpunkt und kehrt zum Tech Menu zurück

Bei korrekten Installationsbedingungen, bei entsprechend angepassten Parametern durch den Kundendienst, bei Qualitätspellets, wird das Laden der Pellets angepasst  
MEDIUM  
HIGH  
LOW

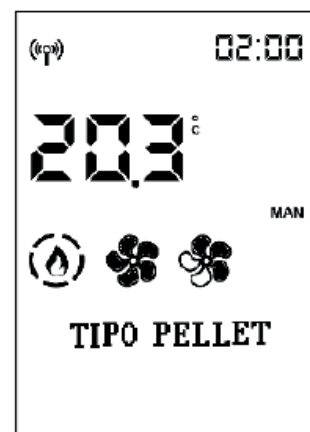

**- PARAMETER**

Mit den Tasten  und  scrollt man die Menüpunkte im Tech Menu bis zum Menüpunkt „PARAMETER“.

Mit der Taste  gelangt man zu den Parametern, der erste Parameter wird angezeigt.

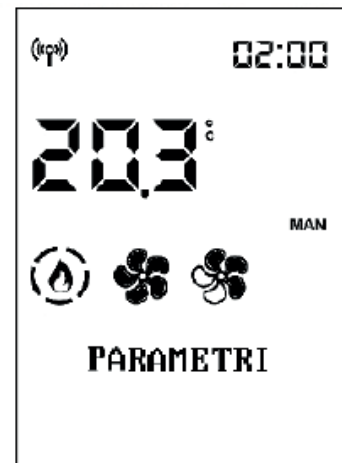

Zum Scrollen durch die Parameter verwendet man die Tasten  und  und mit den Tasten  und  verändert man den Wert

Wenn Sie das Techniker-Menü mit dem Installateur-Passwort aufgerufen haben, erscheinen nur die Installateur-Parameter, ansonsten erscheinen alle Parameter.

Mit der Taste  verlässt man den Menüpunkt zur Veränderung der Parameter und kehrt zum Techniker-Menü zurück.

**PARAMETER (Fortsetzung  
PARAMETER für INSTALLATEUR)**

**SENS. FÜLLSTAND PLT:** aktiviert oder deaktiviert die Möglichkeit für den Endkunden, den Status der Pelletsvorratsanzeige einzusehen und auszuwählen

**AIRKARE:** ermöglicht die Aktivierung von Airkare und bei welcher Raumgröße (SMALL, geringer als 30 m<sup>3</sup>, oder BIG) oder Deaktivierung (OFF)

**AIRKARE-RESET:** Ermöglicht das Nullsetzen der AirKare-Betr.Std.

**KANALIS.2:** ermöglicht es, die maximale Geschwindigkeit des Ventilators der Kanalisierung zu aktivieren (ON-OFF)

**KANALIS.3:** ermöglicht es, die maximale Geschwindigkeit des Ventilators der Kanalisierung zu aktivieren (ON-OFF)

**VENTILATOR-NUMMER:** aktiviert oder deaktiviert die Möglichkeit für den Endkunden, den Ventilator, falls vorhanden, zu betätigen.

**INPUT RAUMT.:** ermöglicht es auszuwählen, welche Punkte der Endkunde auf der Home-Anzeige lesen und einstellen kann. Hängt von der Art der Anlage ab:

- SONDE: Raumsonde, serienmäßig beim Produkt vorgesehen
- THERMOSTAT: aktiviert das Thermostat, anstelle der Raumsonde installierbar.

**INPUT RAUMT.2:** definiert das Element, das entsprechend der angeschlossenen Komponente aktiviert werden soll.

- NO INPUT: Standard
- SONDE
- THERMOSTAT

**IN. AMB3/BOL/SE:** definiert das Element, das entsprechend der angeschlossenen Komponente aktiviert werden soll.

- NO INPUT: Standard
- SONDE
- THERMOSTAT

**SINCHRO CHRONO:** synchronisiert Chrono

**UNPAIR BLUETOOTH:** aktivieren

**TEMPERATURES**

Ermöglicht die Korrektur des Messwerts einiger Temperatursonden. NUR UNTER ANLEITUNG EINES TECHNIKERS auszuführen.

- EINST RAUM.TEMP. 1
- EINST RAUM.TEMP RC

**SAVE PANEL (BEDIENFELD)**

SAVE PANEL kann das vorübergehende Aussetzen der Funkfernbedienung oder des Smartphones oder anderen Bedienfunktionen des Ofens kompensieren.

Steuert den Ofen über das Drücken der Tasten.

Wenn die Kommunikation mit der Fernbedienung oder dem Smartphone wiederhergestellt ist und ein Befehl an das Produkt gesendet wird, überträgt sich die Steuerung des Produkts wieder auf die Funkfernbedienung oder das Smartphone.

Die Displayanzeige funktioniert NUR dann, wenn die Steuerung des Produkts vom SAVE PANEL erfolgt.

**FUNKTIONEN**

**Zugriff auf den ausgeschalteten Ofen:** einige Sekunden die Taste On-Off gedrückt halten.

**Zur Einstellung der Leistung bei eingeschaltetem Ofen:** die Taste „Leistung“ einmal drücken. Durch mehrmaliges Drücken wird die Leistung erhöht, am Display wird die Einstellung angezeigt: „P1“ – „P2“ – „P3“ – „P4“ – „P5“ – „P1“ – „P2“ – ... Die Belüftung aller Raumventilatoren folgt automatisch der Leistung des Ofens ohne Möglichkeit, dies zu regeln.

**Ausschalten bei Ofen in Betrieb:** die Taste On-Off einige Sekunden drücken.

**Um den Ofen bei Störabschaltung mit Alarm wieder in Betrieb zu nehmen:** die On-Off-Taste einige Sekunden drücken.

In der nachstehenden Tabelle wird erläutert, unter welchen Bedingungen die LEDs aufleuchten:



| Led 1 | Presenza di tensione |
|-------|----------------------|
| OFF   | Assente              |
| ON    | Presente             |

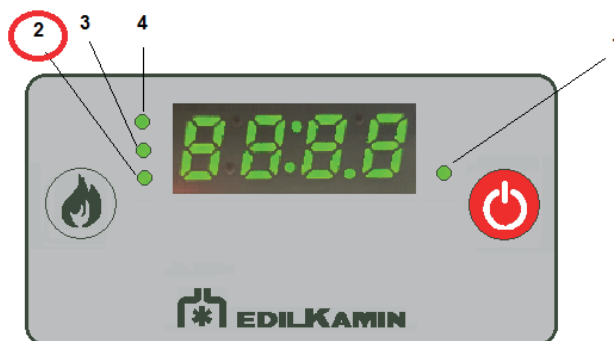

| Led 2 | Connessione EK Cloud |
|-------|----------------------|
| OFF   | Assente              |
| ON    | Presente             |

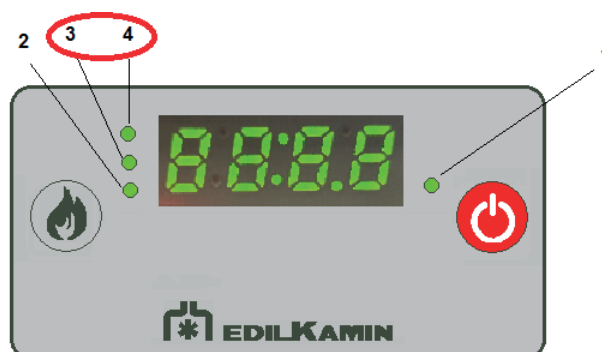

| Led 4 | Led 3 | Connessione al router WiFi |
|-------|-------|----------------------------|
| OFF   | OFF   | Nessuna                    |
| ON    | OFF   | Scarsa                     |
| OFF   | ON    | Media                      |
| ON    | ON    | Buona                      |

**Vor allen Wartungseingriffen das Gerät immer erst von der Stromversorgung trennen.  
Eine regelmäßige Wartung ist Voraussetzung für den einwandfreien Betrieb des Geräts.  
Ohne Wartung kann das Gerät nicht einwandfrei arbeiten.  
Etwaige Störungen wegen mangelhafter Wartung führen zum Erlöschen der Garantie.**

### **TÄGLICHE WARTUNG**

Diese Maßnahmen müssen bei ausgeschaltetem, abgekühltem und möglichst vom Stromnetz getrenntem Gerät erfolgen.

Es ist ein geeigneter Staubsauger erforderlich.

Der gesamte Vorgang dauert nur wenige Minuten.



**Vor jedem Gebrauch des Ofens ist die Brennschale zu reinigen, andernfalls können sich die Gase in der Brennkammer plötzlich entzünden und eine Verpuffung auslösen bzw. könnte das Glas zerspringen.**

1. Die Feuerraumtür öffnen (P).
2. Die Brennerschale (A) ist in ihrer Halterung eingerastet. Aschenkasten (B) und Brennerschale in einen nicht brennbaren Behälter entleeren (da die Asche noch heiße Teile bzw. Glut enthalten kann) oder im kalten Zustand aussaugen. Feuerraum, Boden und Raum um die Brennerschale, in den die Asche herabfällt, aussaugen.
3. Brennerschale mit einem Spachtel sauber kratzen und eventuell verstopfte Öffnungen reinigen.
4. Wenn nötig die Glasscheibe (im kalten Zustand) mit dem dafür vorgesehenen Mittel (z. B. Glasskamin), das Sie bei Ihrem Händler finden, reinigen.

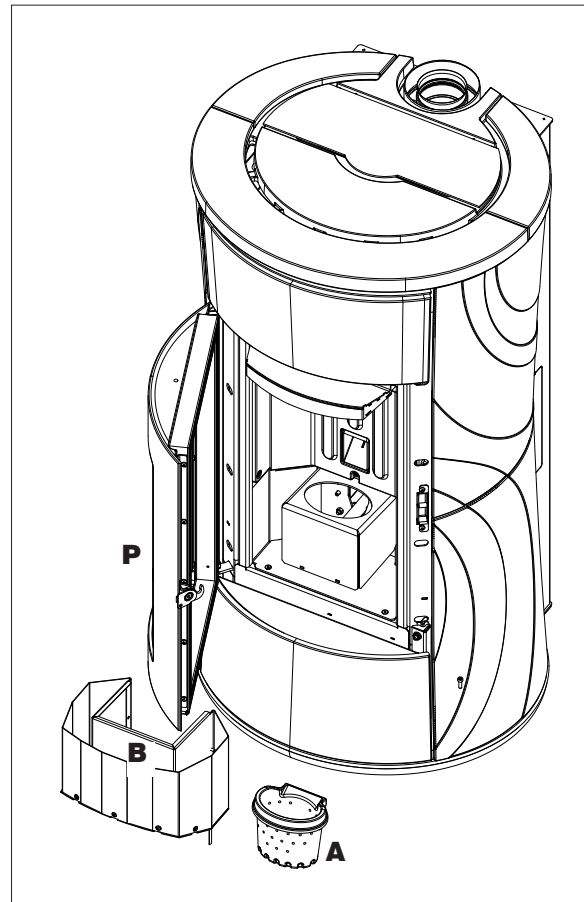
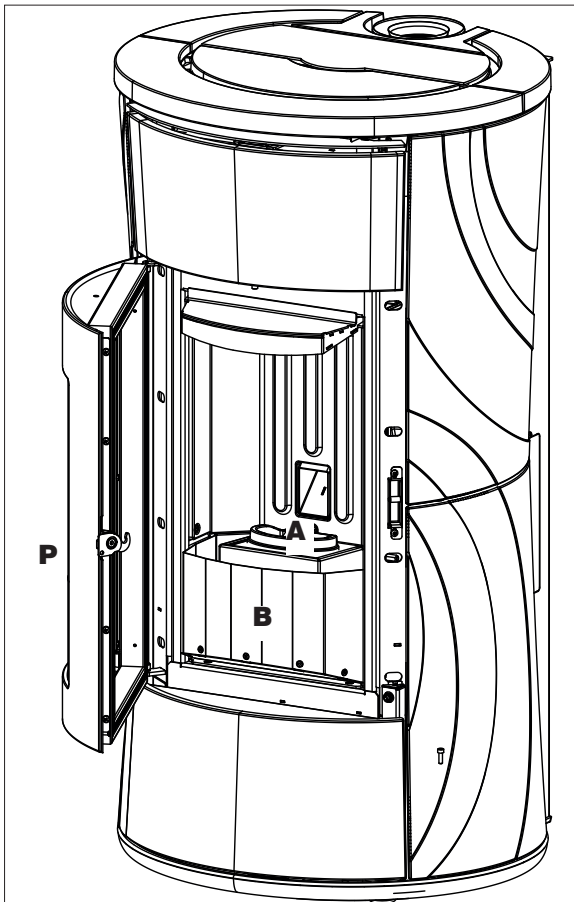

- Reinigungsrückstände nicht in den Pelletbehälter kippen.
- Sicherstellen, dass der Aschenkasten richtig wieder eingesetzt wird, andernfalls kann die Glasscheibe brechen, wenn sie dagegen stößt.
- Nach der Wartung prüfen, ob die Brennerschale richtig eingesetzt wurde, da sonst bei der Einschaltung des Ofens Probleme auftreten könnten.

**REGELMÄSSIGE WARTUNG (Häufigkeit je nach Nutzung, in Absprache mit dem Techniker)**

Bei ausgeschaltetem und abgekühltem Gerät das Umlenblech abnehmen und absaugen. Sorgfältig wieder anbringen und an der richtigen Stelle auflegen.

Das Umlenblech ist eine verschleißanfällige Komponente.

Weder Edilkamin noch der Händler haften, wenn dieses Teil zu Bruch geht, insbesondere dann nicht, wenn der Bruch zufällig während der Handhabung erfolgt.

**INSTALLATEUR****REGELMÄSSIGE WARTUNG (Häufigkeit je nach Nutzung, in Absprache mit dem Techniker)**

Bei ausgeschaltetem und abgekühltem Gerät die Platte abschrauben und reinigen.

Sicherstellen, dass sie wieder korrekt angebracht wurde und schließen.

Wenn der Vorgang nicht korrekt ausgeführt wird, beeinträchtigt dies die Funktion des Produkts.

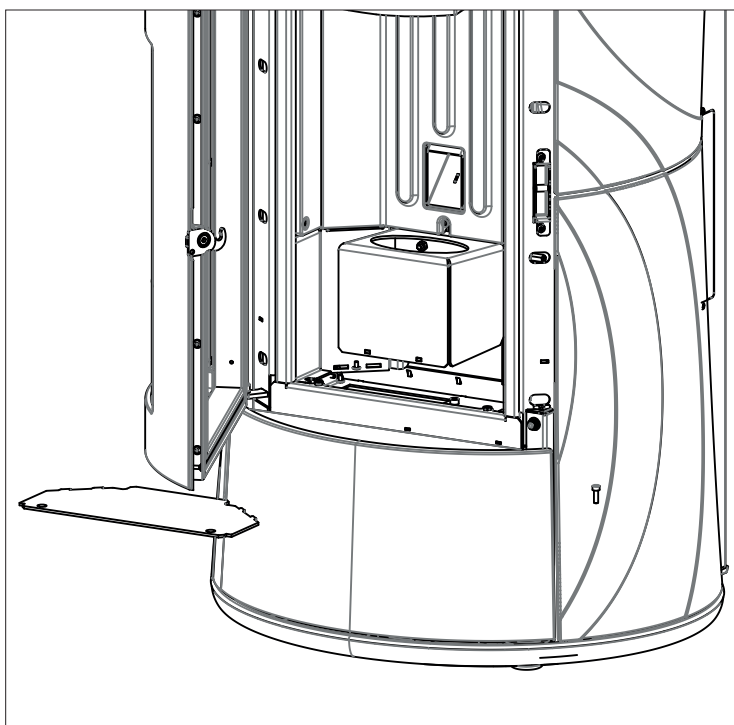

**JÄHRLICHE WARTUNG****(durch den technischen Kundendienst)**

Diese besteht in der allgemeinen Reinigung von innen und außen.

Bitte beachten Sie die Notwendigkeit der saisonalen Wartung vonseiten eines geprüften Technikers gemäß den nationalen und lokalen Bestimmungen.

**Bei häufigem Gebrauch des Geräts wird empfohlen, das Rauchrohr und die Rauchgasführung alle 3 Monate zu reinigen.**

Das Schornsteinsystem ist in jedem Fall mindestens einmal jährlich zu reinigen (bitte prüfen Sie, ob in Ihrem Land Vorschriften hierzu bestehen).

Beim Unterlassen regelmäßiger Kontrollen und Reinigungen erhöht sich die Möglichkeit eines Schornsteinbrandes.

Wir empfehlen, zur Reinigung des Verbrennungsluftrohrs KEINE Druckluft zu verwenden.

**REPARATUREN**

Sie dürfen nur von lizenzierten technischen Kundendienstzentren von Edilkamin/Wiederverkäufern durchgeführt werden. Die Namen der von Edilkamin beauftragten und lizenzierten technischen Kundendienstzentren (CAT) und Händler finden Sie NUR auf [www.edilkamin.com](http://www.edilkamin.com).

**NICHTBENUTZUNG IM SOMMER**

In der warmen Jahreszeit alle Türen, Klappen und Abdeckungen des Geräts geschlossen halten. Es empfiehlt sich, den Pelletbehälter zu entleeren. Entfeuchtungsmittel in den Feuerraum legen. Entfernen Sie die Batterien aus der Fernbedienung. In besonders feuchten Gebieten ist es ratsam, die Luftzufuhr und das Rauchabzugsrohr zu trennen und ein geeignetes Produkt zur Aufnahme der Feuchtigkeit in die Brennkammer einzuführen (z. B. Trocknungssalzbeutel, Antioxidationstabletten).

**ERSATZTEILE**

- Für Ersatzteile bitte Ihren Händler oder den Techniker kontaktieren.
- Reparaturen nur von lizenzierten technischen Kundendienstzentren von Edilkamin/Händlern durchführen lassen.
- Die Namen der von Edilkamin beauftragten und lizenzierten technischen Kundendienstzentren (CAT) und Händler finden Sie NUR auf [www.edilkamin.com](http://www.edilkamin.com).
- Die Verwendung von nicht originalen Ersatzteilen birgt Risiken für das Gerät und schließt eine Haftung von Edilkamin für daraus resultierende Schäden aus. Sie führt außerdem zum Verfall der Garantie auf Grund von Manipulation.
- Jede nicht befugte Veränderung ist untersagt.

**ENTSORGUNG**

Am Ende der Nutzungsdauer ist das Gerät vorschriftsgemäß zu entsorgen.



Bitte beachten Sie die Notwendigkeit der saisonalen Wartung vonseiten eines geprüften Technikers gemäß den nationalen und lokalen Bestimmungen.

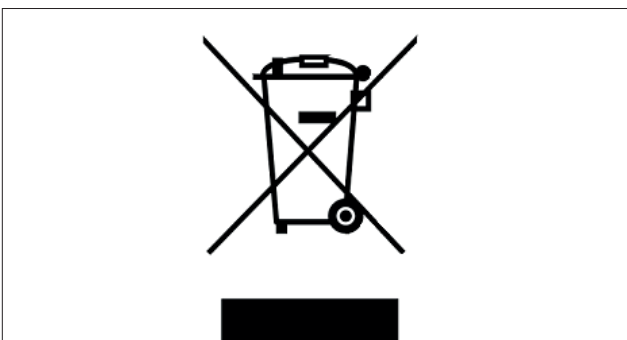

Gemäß Artikel 26 des italienischen gesetzesvertretenden Dekrets vom 14. März 2014, Nr. 49 „Umsetzung der Richtlinie 2012/19/EU über Elektro- und Elektronik-Altgeräte (WEEE)“.

Das auf dem Gerät oder der Verpackung abgebildete Symbol des durchgekreuzten Mülleimers weist darauf hin, dass das Altgerät nach seiner Nutzung separat vom Hausmüll entsorgt werden muss.

Der Benutzer muss das Gerät nach Ende seiner Lebensdauer bei den entsprechenden Stellen für die getrennte Entsorgung von elektrischen und elektronischen Abfällen abgeben.

Eine sachgerechte Wertstoffsammlung und das anschließende Recycling, die Wiederaufbereitung oder umweltgerechte Entsorgung des Altgeräts tragen zur Vermeidung möglicher schädlicher Auswirkungen auf Umwelt und Gesundheit und zur Wiederverwendung und/oder dem Recycling der im Gerät enthaltenen Wertstoffe bei.

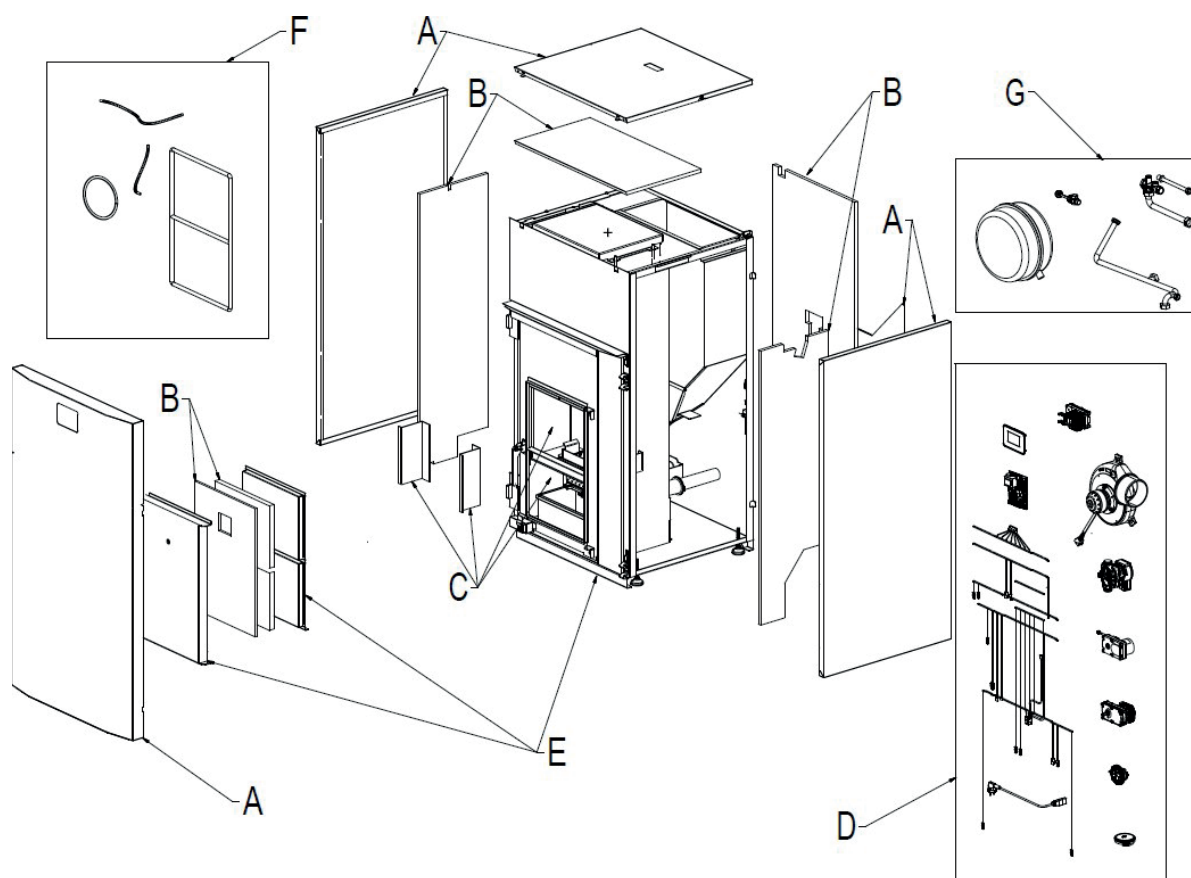

ZEICHNUNGEN SIND INDIKATIV

**ENTSORGUNG VON GERÄTETEILEN AM ENDE IHRER  
LEBENSDAUER**

In der folgenden Tabelle finden Sie die Bestandteile des Geräts und Hinweise zur ordnungsgemäßen Trennung und Entsorgung.

Insbesondere müssen elektrische und elektronische Bauteile gemäß der WEEE-Richtlinie 2012/19/EU getrennt und bei dafür zugelassenen Stellen entsorgt werden.

|  |  |
|--|--|
| <p><b>A. AUSSENVERKLEIDUNG</b><br/>                 Falls vorhanden, nach Material, aus dem es besteht, getrennt entsorgen:</p> <ul style="list-style-type: none"> <li>- Metall</li> </ul> | <p><b>C. INNENVERKLEIDUNG</b><br/>                 Falls vorhanden, nach Material, aus dem es besteht, getrennt entsorgen:</p> <ul style="list-style-type: none"> <li>- Metall</li> <li>- Feuerfeste Materialien</li> <li>- Dämmplatten</li> </ul> |
|--|--|

|  |  |
|--|--|
|  | <ul style="list-style-type: none"> <li>- Vermiculit</li> <li>- Isoliermaterial, Vermiculit und feuerfeste Materialien, die mit Flammen oder Abgasen in Kontakt gekommen sind<br/>(im gemischten Abfall entsorgen)</li> </ul>   |
| <p><b>B. DÄMMPLATTEN</b><br/>Falls vorhanden, entsorgen Sie sie getrennt nach Materialien:</p> <ul style="list-style-type: none"> <li>- Steinwolle</li> <li>- Glasfaser</li> <li>- Feuerfeste Materialien</li> <li>- Andere Isoliermaterialien</li> </ul> <p>In Übereinstimmung mit den nationalen und lokalen Vorschriften.</p> | <p><b>D. ELEKTRISCHE UND ELEKTRONISCHE KOMPONENTEN</b><br/>Verkabelungen, Motoren, Ventilatoren, Umwälzpumpen, Anzeigen, Sensoren, Zündkerzen, elektronische Platinen.<br/>Entsorgen Sie sie getrennt in zugelassenen Zentren gemäß der WEEE-Richtlinie 2012/19/EU</p>                               |
| <p><b>E. METALLSTRUKTUR</b><br/>Getrennt im Metall entsorgen</p>   | <p><b>G. HYDRAULISCHE KOMPONENTEN</b><br/>Rohrleitungen, Anschlüsse, Ausdehnungsgefäß, Ventile. Falls vorhanden, nach Material, aus dem es besteht, getrennt entsorgen:</p> <ul style="list-style-type: none"> <li>- Kupfer</li> <li>- Messing</li> <li>- Stahl</li> </ul> <p>Andere Materialien</p> |
| <p><b>F. NICHT WIEDERVERWERTBARE KOMPONENTEN</b><br/>Z.B.: Dichtungen, Gummirohre, Silikon oder Fasern.<br/>Im gemischten Abfall entsorgen</p>   |  |

- Bei einem Störfall schaltet sich das Gerät automatisch ab.
- Auf dem Display wird die Ursache angezeigt (siehe unten).
- Nicht vom Stromnetz trennen.
- Zum Wiedereinschalten des Geräts zunächst den Ausschaltvorgang zu Ende laufen lassen und dann die Taste ON/OFF  der Funkfernbedienung oder die Taste zum vereinfachten Einschalten drücken.

- Vor dem Wiedereinschalten des Geräts Ursache der Störabschaltung überprüfen und Brennerschale REINIGEN. Der Ofen ist mit allen Sicherheitsvorrichtungen ausgerüstet, wenn jedoch die Brennerschale nicht regelmäßig wie oben erläutert gereinigt wird, könnte es bei der Zündung zu einer leichten Verpuffung kommen. Bei starker anhaltender Bildung von weißem Rauch in der Brennkammer die Stromversorgung unterbrechen und 30 Minuten warten. Dann die Tür öffnen und die Brennerschale entleeren.

### FEHLERMELDUNGEN, URSACHEN DER STÖRABSCHALTUNG UND ABHILFEMASSNAHMEN:

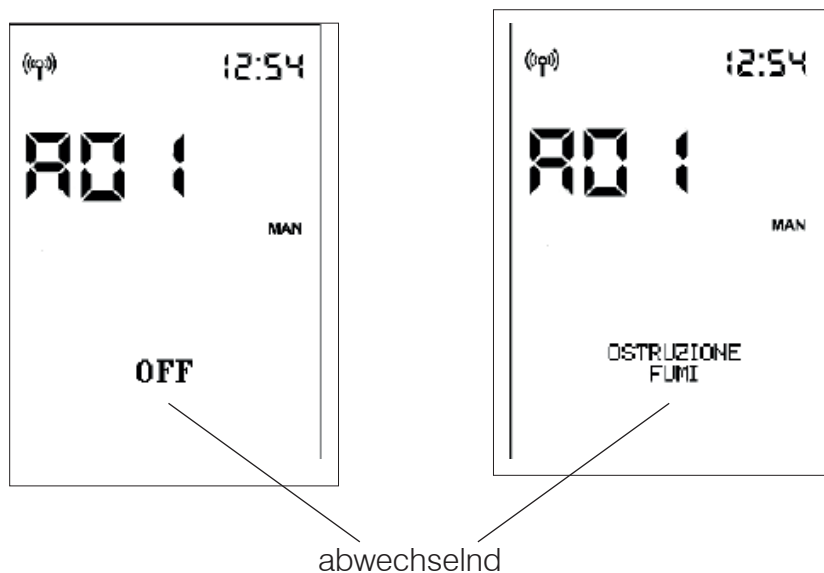

Bei Alarm wird anstelle der Raumtemperatur der Alarmcode angezeigt.

Während der Ofen in der Statusleiste das Ausschalten durchführt, wechseln sich die Anzeige OFF in Großbuchstaben mit der Beschreibung des Alarms in Kleinbuchstaben ab.

Wenn der Alarm bei aktiviertem Uhrthermostat ausgelöst wurde, bleibt nur der Aktivierungspfeil des Uhrthermostats sichtbar. Die Anzeige der Zeitprogrammierung des Tages wird nicht mehr angezeigt.

Am Ende des Abschaltvorgangs bleibt nur die Beschreibung des Alarms.

| <b>MELDUNG</b> | <b>STÖRUNG</b>  | <b>ABHILFE</b>   |
|----------------|---|--|
| <b>A01</b>     | Der Verbrennungsluft-Volumenstrom fällt unter einen voreingestellten Mindestwert ab.  | <ul style="list-style-type: none"> <li>• Prüfen, ob die Feuerraumtür geschlossen ist.</li> <li>• Regelmäßige Wartung des Ofens prüfen</li> <li>• Sauberkeit des Rauchabzugs und der Verbrennungsluftleitung prüfen.</li> </ul>   |
| <b>A02</b>     | Die Elektronik erkennt die korrekte Drehzahl des Rauchabzugsventilators nicht.  | <ul style="list-style-type: none"> <li>• Servicetechniker verständigen</li> </ul>  |
| <b>A03</b>     | Das Thermoelement erkennt eine Rauchgastemperatur, die unter dem Einstellwert liegt und interpretiert dies als erloschene Flamme. | <ul style="list-style-type: none"> <li>• Prüfen, ob im Brennstoffbehälter Pellets vorhanden sind</li> <li>• Servicetechniker verständigen</li> </ul>   |
| <b>A04</b>     | Wird angezeigt, wenn die Zündphase nach Ablauf der vorgesehenen Zeitdauer nicht erfolgreich war.                                  | <p>Dabei sind zwei Fälle zu unterscheiden:<br/>KEINE Flamme:</p> <ul style="list-style-type: none"> <li>• Position und Sauberkeit der Brennerschale überprüfen</li> <li>• Prüfen, ob sich Pellets im Behälter und in der Brennerschale befinden</li> <li>• Versuchen, zum Anzünden einen festen ökologischen Anzünder verwenden (vorher den Techniker fragen und die Anweisungen des Herstellers des Anzünders genau befolgen).</li> </ul> <p>Dieser Vorgang ist als reiner Test unter Anleitung des Technikers zu betrachten.</p> |
| <b>A05</b>     | Ausschalten wegen Beschädigung des Sensors für Luftvolumenstromerfassung  | <ul style="list-style-type: none"> <li>• Servicetechniker verständigen</li> </ul>  |
| <b>A06</b>     | Die Elektronik erkennt, dass das Thermoelement zur Erfassung der Rauchgastemperatur defekt oder nicht angeschlossen ist.          | <ul style="list-style-type: none"> <li>• Servicetechniker verständigen</li> </ul>  |
| <b>A07</b>     | Ausschalten wegen Überschreitung der maximalen Rauchgastemperatur   | <ul style="list-style-type: none"> <li>• Pellettyp überprüfen (im Zweifelsfall Servicetechniker anrufen)</li> <li>• Servicetechniker verständigen</li> </ul>   |
| <b>A08</b>     | Ausschalten wegen zu hoher Temperatur im Gerät  | <ul style="list-style-type: none"> <li>• Siehe A07</li> </ul>  |
| <b>A09</b>     | Ausschalten wegen defektem Getriebemotor  | <ul style="list-style-type: none"> <li>• Servicetechniker verständigen</li> </ul>  |
| <b>A10</b>     | Ausschalten wegen Überhitzung der Platine   | <ul style="list-style-type: none"> <li>• Servicetechniker verständigen</li> </ul>  |
| <b>A11</b>     | Ausschalten wegen Auslösung des Sicherheitsdruckschalters   | <ul style="list-style-type: none"> <li>• Sauberkeit des Geräts und des Rauchabzugs prüfen</li> <li>• Servicetechniker verständigen</li> </ul>  |

| MELDUNG    | STÖRUNG  | ABHILFE   |
|------------|--|---|
| <b>A12</b> | Defekt am Raumtemperaturfühler Gerät funktioniert im manuellen Betrieb.  | <ul style="list-style-type: none"> <li>• Servicetechniker verständigen</li> </ul> |
| <b>A14</b> | Defekt am Raumtemperaturfühler der Kanalisierungsleitung (falls vorhanden). Gerät funktioniert im manuellen Betrieb. | <ul style="list-style-type: none"> <li>• Servicetechniker verständigen</li> </ul> |
| <b>A20</b> | Ausschalten wegen Defekt des Getriebemotors  | <ul style="list-style-type: none"> <li>• Servicetechniker verständigen</li> </ul> |

**AUSDEHNUNGEN**

Wie alle Heizgeräte erhitzt sich der Ofen während der verschiedenen Betriebsphasen und kühlt wieder ab. Das bewirkt eine normale Wärmeausdehnung. Diese Ausdehnungen können leise Setzgeräusche hervorrufen, welche jedoch keinen Beanstandungsgrund darstellen.

**GERÜCHE**

Bei den ersten Inbetriebnahmen kann ein leichter Lackgeruch auftreten, der jedoch nach kurzer Zeit verfliegt.

**MELDUNGEN, DIE KEIN ABSCHALTEN BEWIRKEN, SONDERN NUR HINWEISE SIND****LADUNG DER BATTERIE DER FUNKFERNBEDIENUNG GERING:**

Bei geringer Batterieladung erscheint auf dem Display der Funkfernbedienung das Batteriesymbol.

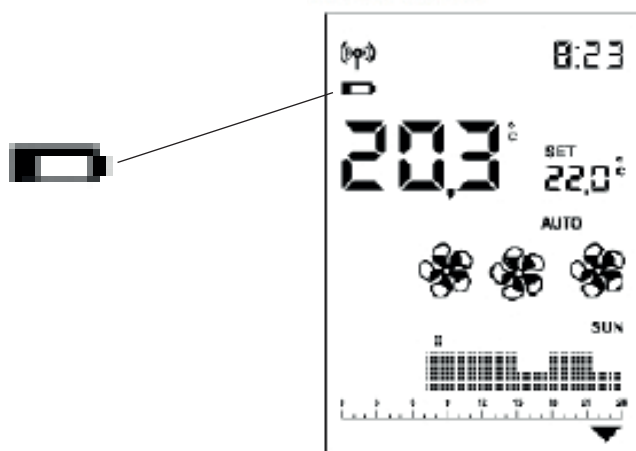
**WARTUNG:**

Nach 2000 Betriebsstunden erscheint auf dem Display das Symbol eines Schraubenschlüssels.

Das Gerät funktioniert, es muss aber eine Wartung durch den zugelassenen Techniker von Edilkamin durchgeführt werden.

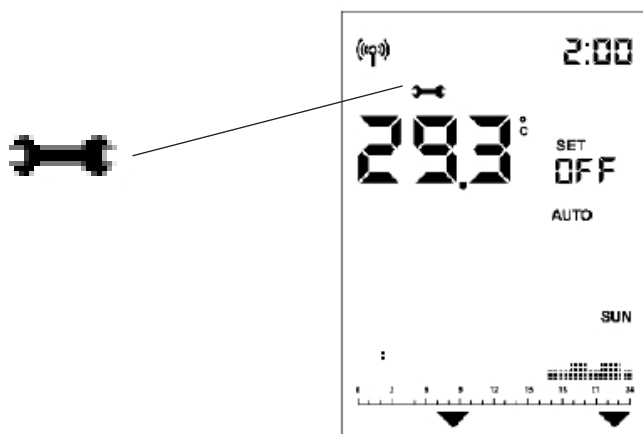
**FEHLENDE KOMMUNIKATION:**

Nach längeren Zeiträumen ohne Kommunikation zwischen Gerät und Funkfernbedienung verschwindet das Symbol der Bluetooth-Übertragung ((P)) ebenso wie die von der Steuerplatine an die Funkfernbedienung übermittelten Symbole. Nur Raumtemperatur und Uhrzeit werden angezeigt.



Das Symbol für die WLAN-Übertragung  wird nur dann angezeigt, wenn es eine Verbindung zwischen der Elektronik und dem WLAN-Router gibt.

**KONTROLLEUCHE PELLETERESERVE:**

Die Funktion ist nur dann verfügbar, wenn der Pellet-Füllstandsensoren installiert und aktiviert ist.

Wenn der Füllstandsensoren eingreift, ertönt ein einzelner Piepton (bei jeder Art von Zündungsvorgang oder Betriebsart) und am Display erscheint das bewegte Symbol für Reserve.

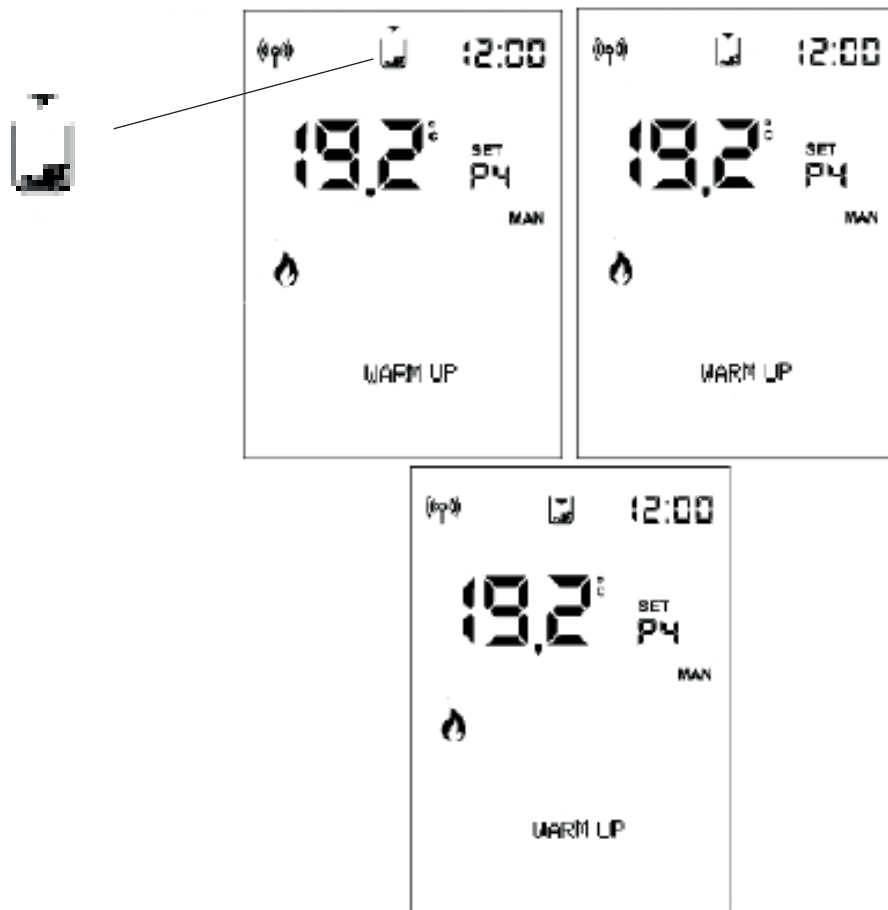

Die Pfeile werden nacheinander angezeigt, um auf die Notwendigkeit des Nachfüllens hinzuweisen.



Die Zündfrequenz beträgt ca. 0,5 Sekunden.

Nach ca. 20–30 Minuten und abhängig vom Modell schaltet sich das Gerät wegen Pelletmangels aus. Wenn der Benutzer das Gerät vor dem Abschaltvorgang nachfüllt, erlischt das Symbol und das Gerät nimmt den normalen Betrieb wieder auf.

Wenn der Benutzer das Gerät nicht vor Beginn des Abschaltvorgangs nachfüllt, schaltet sich das Gerät aus und das Symbol des Behälters bleibt mit den 3 Pfeilen kontinuierlich am Display, bis zur nächsten Nachfüllung.

Wenn das Symbol Reserve angezeigt wird, kann das Gerät nicht neu gezündet werden.

Nach dem Nachfüllen der Pellets muss der Ofen manuell gezündet werden.

Wenn die Pellets nachgefüllt werden und die Zündung mittels Uhrenthermostat eingestellt ist, dann startet der Zündvorgang des Geräts.

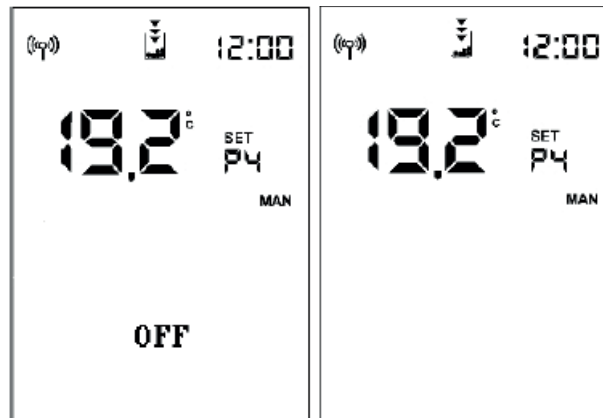

Eingreifen des Sensors bei folgenden Situationen:

- Gerät auf OFF oder Anfangsreinigung (durch manuelles Entleeren des Behälters), es wird sofort das Endsymbol angezeigt und die Zündung ist nicht erlaubt;
- in der Zündungsphase, die Zündvorgang wird ausgeführt, auch wenn sie mehr als die 20–30 Minuten der verbleibenden Autonomie dauert.

Anschließend schaltet sich das Gerät aus, wenn keine Pellets nachgefüllt werden.

Beim Ausschalten aufgrund eines **STROMAUSFALLS** zeigt das Display abwechselnd die Anzeigen „Black-Out“ und „OFF“ an.

Sobald die Abschaltphase ausgeführt ist, bleibt der Ofen ausgeschaltet und es wird „Black Out“ angezeigt.

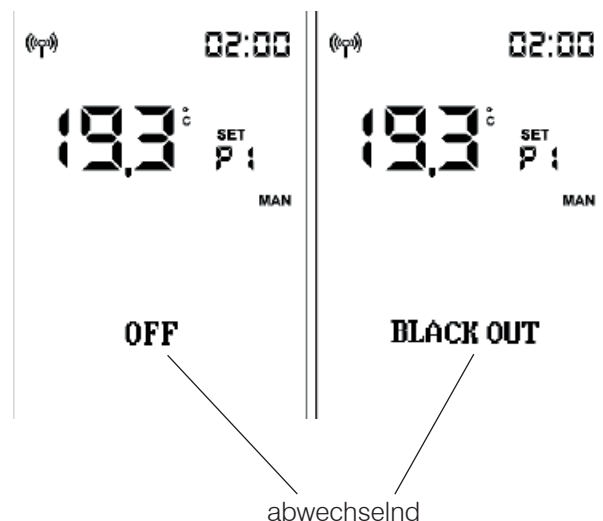





Die Namen der von Edilkamin beauftragten und lizenzierten technischen Kundendienstzentren (CAT) und Händler finden Sie NUR auf [www.edilkamin.com](http://www.edilkamin.com).



**EDILKAMIN**  
TECNOLOGIA DEL FUOCO

[www.edilkamin.com](http://www.edilkamin.com)

Code 942535-DE 11.23/C